

# **STIHL®**

## **STIHL HSA 25**

Gebrauchsanleitung  
Notice d'emploi  
Manual de instrucciones  
Skötselavvisning

Käyttöohje  
Istruzioni d'uso  
Betjeningsvejledning  
Bruksanvisning  
Instruções de serviço  
Handleiding  
οδηγίες χρήσης



- Ⓓ Gebrauchsanleitung  
1 - 25
- Ⓕ Notice d'emploi  
26 - 52
- Ⓔ Manual de instrucciones  
53 - 78
- Ⓒ Skötselanvisning  
79 - 101
- Ⓕ FIN Käyttöohje  
102 - 124
- Ⓘ Istruzioni d'uso  
125 - 147
- Ⓓ DK Betjeningsvejledning  
148 - 170
- Ⓖ Bruksanvisning  
171 - 193
- ⒫ Instruções de serviço  
194 - 219
- Ⓖ NL Handleiding  
220 - 243
- Ⓖ GR οδηγίες χρήσης  
244 - 269

## Inhaltsverzeichnis

Zu dieser Gebrauchsanleitung	2
Sicherheitshinweise	2
Anwendung	8
Ladegerät elektrisch anschließen	8
Akku laden	9
Leuchtdioden (LED) am Ladegerät	10
Schermesser abbauen	10
Schermesser anbauen	11
Gerät einschalten	11
Gerät ausschalten	12
Gerät aufbewahren	13
Wartungs- und Pflegehinweise	14
Verschleiß minimieren und Schäden vermeiden	15
Wichtige Bauteile	16
Technische Daten	17
Betriebsstörungen beheben	19
Reparaturhinweise	21
Entsorgung	21
EG Konformitätserklärung	21
Anschriften	22
Allgemeine Sicherheitshinweise für Elektrowerkzeuge	23

Original Gebrauchsanleitung

Gedruckt auf chlorfrei gebleichtem Papier.  
Druckfarben enthalten pflanzliche Öle. Papier ist recycelbar.© ANDREAS STIHL AG & Co. KG, 2014  
0458-708-9621-A - VAS.L14.  
0000006750\_002.D

Verehrte Kundin, lieber Kunde,  
vielen Dank, dass Sie sich für ein  
Qualitätserzeugnis der Firma STIHL  
entschieden haben.

Dieses Produkt wurde mit modernen  
Fertigungsverfahren und  
umfangreichen  
Qualitätssicherungsmaßnahmen  
hergestellt. Wir sind bemüht alles zu tun,  
damit Sie mit diesem Gerät zufrieden  
sind und problemlos damit arbeiten  
können.

Wenn Sie Fragen zu Ihrem Gerät  
haben, wenden Sie sich bitte an Ihren  
Händler oder direkt an unsere  
Vertriebsgesellschaft.

Ihr



Dr. Nikolas Stihl

Diese Gebrauchsanleitung ist urheberrechtlich geschützt. Alle Rechte bleiben vorbehalten, besonders das Recht der Vervielfältigung, Übersetzung und der Verarbeitung mit elektronischen Systemen.

## Zu dieser Gebrauchsanleitung

Diese Gebrauchsanleitung bezieht sich auf eine STIHL Akku-Strauchscherer, in dieser Gebrauchsanleitung auch Gerät genannt.

### Bildsymbole

Sämtliche Bildsymbole, die auf dem Gerät angebracht sind, sind in dieser Gebrauchsanleitung erklärt.

### Kennzeichnung von Textabschnitten



#### **WARNUNG**

Warnung vor Unfall- und Verletzungsgefahr für Personen sowie vor schwerwiegenden Sachschäden.



#### **HINWEIS**

Warnung vor Beschädigung des Gerätes oder einzelner Bauteile.

### Technische Weiterentwicklung

STIHL arbeitet ständig an der Weiterentwicklung sämtlicher Maschinen und Geräte; Änderungen des Lieferumfanges in Form, Technik und Ausstattung müssen wir uns deshalb vorbehalten.

Aus Angaben und Abbildungen dieser Gebrauchsanleitung können deshalb keine Ansprüche abgeleitet werden.

## Sicherheitshinweise



Besondere Sicherheitsmaßnahmen sind beim Arbeiten mit der Akku-Strauchscherer nötig, weil die Schermesser sehr scharf sind.



Die gesamte Gebrauchsanleitung vor der ersten Inbetriebnahme aufmerksam lesen und für späteren Gebrauch sicher aufbewahren. Nichtbeachten der Gebrauchsanleitung kann lebensgefährlich sein.

### Allgemein beachten

Länderbezogene Sicherheitsvorschriften, z. B. von Berufsgenossenschaften, Sozialkassen, Behörden für Arbeitsschutz und andere beachten.

Wer zum ersten Mal mit der Akku-Strauchscherer arbeitet: Vom Verkäufer oder von einem anderen Fachkundigen erklären lassen, wie man damit sicher umgeht – oder an einem Fachlehrgang teilnehmen.

Minderjährige dürfen nicht mit der Akku-Strauchscherer arbeiten. Ausgenommen sind Jugendliche über 16 Jahre, die unter Aufsicht ausgebildet werden.

Kinder, Tiere und Zuschauer fernhalten.

Der Benutzer ist verantwortlich für Unfälle oder Gefahren, die gegenüber anderen Personen oder deren Eigentum auftreten.

Akku-Strauchscherer nur an Personen weitergeben oder ausleihen, die mit deren Handhabung vertraut sind – stets die Gebrauchsanleitung mitgeben.

Wer mit der Akku-Strauchscherer arbeitet, muss ausgeruht, gesund und in guter Verfassung sein.

Wer sich aus gesundheitlichen Gründen nicht anstrengen darf, sollte seinen Arzt fragen, ob die Arbeit mit dieser Akku-Strauchscherer möglich ist.

Nach der Einnahme von Alkohol, Medikamenten, die das Reaktionsvermögen beeinträchtigen oder Drogen darf nicht mit der Akku-Strauchscherer gearbeitet werden.

Bei ungünstigem Wetter (Regen, Schnee, Eis, Wind) die Arbeit verschieben – erhöhte Unfallgefahr!

Nur Träger von Herzschrittmachern: Ein Einfluss der Geräteelektronik auf einzelne Herzschrittmacher-Typen kann nicht völlig ausgeschlossen werden. Zur Vermeidung von gesundheitlichen Risiken empfiehlt STIHL den behandelnden Arzt und Hersteller des Herzschrittmachers zu befragen.



Akku-Strauchscherer ausschalten und Akku herausnehmen bei:

- Prüf-, Einstell- und Reinigungsarbeiten
- Arbeiten an den Schermessern



- blockiertem Schermesser
- Reparatur- und Wartungsarbeiten
- bei Gefahr und im Notfall
- Verlassen der Akku-Strauchschere
- Transport, siehe "Transportieren"
- Aufbewahren

Dadurch kein unbeabsichtigtes Anlaufen des Motors.

### Bestimmungsgemäße Verwendung

Die Akku-Strauchschere ist ausschließlich zum Schneiden von Ziersträuchern, Gebüsch geringer Stärke und Gras geeignet.

Der Einsatz der Akku-Strauchschere ist für andere Zwecke nicht zulässig und kann zu Unfällen oder Schäden an der Akku-Strauchschere führen.

Keine Änderungen an der Akku-Strauchschere vornehmen – die Sicherheit kann dadurch gefährdet werden. Für Personen- und Sachschäden, die bei der Verwendung nicht zugelassener Teile oder Zubehör auftreten, schließt STIHL jede Haftung aus.

### Bekleidung und Ausrüstung

Vorschriftsmäßige Bekleidung und Ausrüstung tragen.



Die Kleidung muss zweckmäßig sein und darf nicht behindern.

Keine Kleidung tragen, die sich in Gestrüpp oder sich bewegenden Teilen der Akku-Strauchschere verfangen kann. Auch keinen Schal, keine Krawatte und keinen Schmuck. Lange Haare zusammenbinden und sichern (Kopftuch, Mütze, etc.).



Feste Schuhe mit griffiger, rutschfester Sohle tragen.



Robuste Arbeitshandschuhe aus widerstandsfähigem Material tragen (z. B. Leder)



### **WARNUNG**



Um die Gefahr von Augenverletzungen zu reduzieren enganliegende Schutzbrille nach Norm EN 166 tragen. Auf richtigen Sitz der Schutzbrille achten.

"Persönlicher" Schallschutz wird empfohlen – z. B. Gehörschutzkapseln.

STIHL bietet ein umfangreiches Programm an persönlicher Schutzausstattung an.

### Transportieren

Akku-Strauchschere immer ausschalten und Akku aus der Akku-Strauchschere herausnehmen – geometrisch passenden Messerschutz anbringen, auch beim Transport über kurze Strecken.

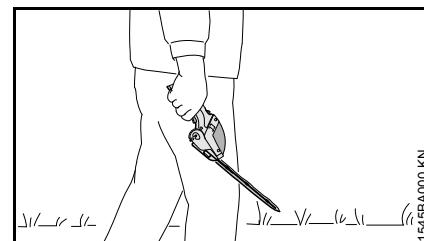

Akku-Strauchschere am Griff tragen – Schermesser nach vorn.

In Fahrzeugen: Akku-Strauchschere gegen Umkippen und Beschädigung sichern – STIHL empfiehlt, die mitgelieferte Tasche zu verwenden.

### Reinigen

Kunststoffteile mit einem Tuch reinigen. Scharfe Reinigungsmittel können den Kunststoff beschädigen.

Akku-Strauchschere von Staub und Schmutz reinigen – keine Fett lösenden Mittel verwenden.

Kühlluftschlitze bei Bedarf reinigen.

Führungsnuten des Akkus frei von Schmutz halten – bei Bedarf reinigen.

Zur Reinigung der Akku-Strauchschere keine Hochdruckreiniger verwenden. Der harte Wasserstrahl kann Teile der Akku-Strauchschere beschädigen.

Akku-Strauchschere nicht mit Wasser abspritzen.

### Zubehör

Nur solche Schermesser, Zubehör oder technisch gleichartige Teile anbauen, die von STIHL für diese Akku-

Strauchschere freigegeben sind. Bei Fragen dazu an einen Fachhändler wenden. Nur hochwertige Werkzeuge oder Zubehöre verwenden. Ansonsten kann die Gefahr von Unfällen oder Schäden an der Akku-Strauchschere bestehen.

STIHL empfiehlt STIHL Original Schermesser und Zubehör zu verwenden. Diese sind in ihren Eigenschaften optimal auf das Produkt und die Anforderungen des Benutzers abgestimmt.

## Antrieb

### Akku

- nur Original STIHL Akkus verwenden
- STIHL Akkus nur mit STIHL Geräten verwenden und mit STIHL Ladegeräten laden
- Akku vor Benutzung laden
- keinen defekten, beschädigten oder deformierten Akku laden oder verwenden. Den Akku nicht öffnen, beschädigen und nicht fallen lassen
- Akku außerhalb der Reichweite von Kindern lagern



Akku nicht in Flüssigkeiten tauchen



Vor Hitze und offenem Feuer schützen – niemals ins Feuer werfen – **Explosionsgefahr!**



Einsatz und Lagerung des Akkus nur im Temperaturbereich von 0 °C bis max. + 40 °C.

- bei Nichtgebrauch den Akku vor direkter Sonneneinstrahlung schützen
- Akku nicht Mikrowellen oder hohem Druck aussetzen
- Kontakte des Akkus niemals mit metallischen Gegenständen verbinden (kurzschließen). Akku kann durch Kurzschluss beschädigt werden. Nicht benutzten Akku fern von Metallgegenständen (z. B. Nägel, Münzen, Schmuck) halten. Keine metallischen Transportbehälter verwenden.
- Bei Beschädigung oder bei falscher Anwendung kann Flüssigkeit aus dem Akku austreten – Hautkontakt vermeiden! Austretende Flüssigkeit kann zu Hautreizungen, Verbrennungen und Verätzungen führen. Bei zufälligem Kontakt die betroffenen Hautstellen mit reichlich Wasser und Seife abwaschen. Wenn die Flüssigkeit in die Augen kommt, nicht reiben und die Augen mit reichlich Wasser mindestens 15 Minuten spülen. Zusätzlich ärztliche Hilfe in Anspruch nehmen.

**Weiterführende Sicherheitshinweise – siehe [www.stihl.com/safety-data-sheets](http://www.stihl.com/safety-data-sheets)**

### Ladegerät

- nur Original STIHL Ladegeräte verwenden
- nur zum Laden von geometrisch passenden STIHL Akkus mit einer Kapazität bis maximal 2,0 Ah und einer Spannung bis maximal 10,8 Volt verwenden
- keine defekten, beschädigten oder deformierten Akkus laden
- Ladegerät nur an die auf dem Typenschild angegebene Netzspannung und Netzfrequenz anschließen – Ladegerät nur an einer gut zugänglichen Steckdose anschließen
- kein defektes oder beschädigtes Ladegerät verwenden
- Ladegerät nicht öffnen
- Ladegerät außerhalb der Reichweite von Kindern lagern



Vor Regen und Feuchtigkeit schützen.



Nur in geschlossenen und trockenen Räumen verwenden und aufbewahren.

- Ladegerät bei Umgebungstemperaturen zwischen + 0 °C bis + 40 °C (+ 32 °F bis + 104 °F) betreiben
- Ladegerät nicht abdecken, damit es ungehindert abkühlen kann

- Kontakte des Ladegerätes niemals mit metallischen Gegenständen (z. B. Nägel, Münzen, Schmuck) verbinden (kurzschließen). Ladegerät kann durch Kurzschluss beschädigt werden.
- bei Rauchentwicklung oder Feuer im Ladegerät sofort den Netzstecker ziehen
- keine Gegenstände in die Lüftungsschlitze des Ladegerätes stecken – **Gefahr eines elektrischen Schlags bzw. Kurzschlusses!**
- nicht auf leicht brennbarem Untergrund (z. B. Papier, Textilien) bzw. in leicht brennbarer Umgebung betreiben – **Brandgefahr!**
- nicht in explosionsgefährdeter Umgebung betreiben, also in einer Umgebung, in der sich brennbare Flüssigkeiten (Dämpfe), Gase oder Stäube befinden. Ladegeräte können Funken erzeugen, die den Staub oder die Dämpfe entzünden können – **Explosionsgefahr!**



Anschlussleitung des Ladegerätes regelmäßig auf Beschädigungen prüfen. Bei Beschädigung der Anschlussleitung sofort den Netzstecker ziehen – **Lebensgefahr durch Stromschlag!**

- Netzstecker nicht durch Ziehen an der Anschlussleitung aus der Steckdose ziehen, sondern immer am Netzstecker anfassen. Beschädigte Anschlussleitung durch Elektro-Fachkraft instandsetzen lassen
- Anschlussleitung nicht zweckentfremden z. B. um das Ladegerät zu tragen oder aufzuhängen
- Nicht den Vorschriften entsprechende Anschlussleitungen dürfen nicht verwendet werden
- Anschlussleitung so verlegen und kennzeichnen, dass sie nicht beschädigt und niemand gefährdet werden kann – Stolpergefahr vermeiden

Stromschlaggefahr vermindern durch:

- elektrischen Anschluss nur an einer vorschriftsmäßig installierten Steckdose
- Isolierung von Anschlussleitung und Stecker in einwandfreiem Zustand

Nach Gebrauch des Ladegerätes den Netzstecker aus der Steckdose ziehen.

### Akku-Strauchscherer halten und führen

Akku-Strauchscherer immer mit einer Hand am Griff festhalten. Handgriff mit dem Daumen fest umfassen.

Sicheren Stand einnehmen und Akku-Strauchscherer so führen, dass die Schermesser immer vom Körper abgewandt sind.

### Rechtshänder

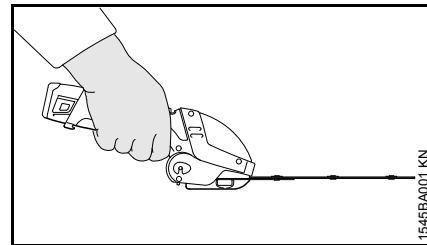

Rechte Hand am Bedienungsgriff und linke Hand bei laufendem Schermesser nie im Arbeitsbereich.

### Linkshänder

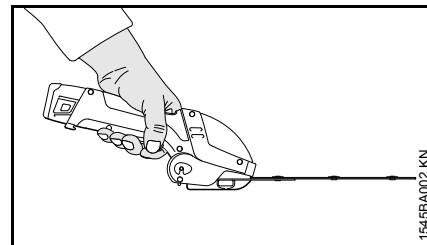

Linke Hand am Bedienungsgriff und rechte Hand bei laufendem Schermesser nie im Arbeitsbereich.

### Während der Arbeit

Das Akku-Strauchscherer wird nur von einer Person bedient. Keine weiteren Personen im Arbeitsbereich dulden.

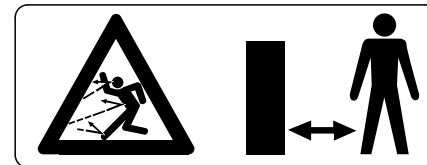

In einem weiten Umkreis um den Einsatzort kann durch weggeschleuderte Gegenstände Unfallgefahr entstehen, deshalb darf sich im Umkreis von 2 m keine weitere Person aufhalten. Diesen Abstand auch zu Sachen (Fahrzeugen, Fensterscheiben) einhalten – **Gefahr der Sachbeschädigung!** Auch in einem Abstand über 2 m kann eine Gefährdung nicht ausgeschlossen werden.

Bei drohender Gefahr bzw. im Notfall Akku-Strauchschere sofort ausschalten. Akku herausnehmen.



Bei laufendem Motor Schermesser nicht berühren. Werden die Schermesser durch einen Gegenstand blockiert, sofort Motor abstellen und Akku herausnehmen – dann erst den Gegenstand beseitigen – **Verletzungsgefahr!**

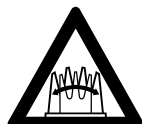

Schermesser läuft nach – **Verletzungsgefahr!**



Nicht bei Regen und auch nicht in nasser oder sehr feuchter Umgebung mit dem Gerät arbeiten – der Antriebsmotor ist nicht wassergeschützt.

Akku-Strauchschere nicht im Regen stehen lassen.

Vorsicht bei Glätte, Nässe, Schnee, Eis, an Abhängen, auf unebenem Gelände – **Rutschgefahr!**

Auf Hindernisse achten: Baumstümpfe, Wurzeln – **Stolpergefahr!**

Herabgefallene Zweige, Gestrüpp und Schnittgut nur bei ausgeschalteter Akku-Strauchschere wegräumen.

Rechtzeitig Arbeitspausen einlegen, um Müdigkeit und Erschöpfung vorzubeugen – **Unfallgefahr!**

Ruhig und überlegt arbeiten – nur bei guten Licht- und Sichtverhältnissen. Umsichtig arbeiten, andere nicht gefährden.

Arbeitsbereich prüfen, damit die Schermesser nicht beschädigt werden:

- Steine, Metallteile und feste Gegenstände entfernen
- keinen Sand und keine Steine zwischen die Schermesser gelangen lassen z. B. beim Arbeiten in der Nähe des Bodens
- Drahtzäune und Draht nicht mit dem Schermesser berühren

Schermesser beobachten – nur in Bereichen schneiden, die eingesehen werden können.

Motor immer von Gestrüpp, Splintern, Blättern und übermäßigem Schmiermittel frei halten – **Brandgefahr!**

Bei Arbeiten in der Höhe:

- immer Hubarbeitsbühne benutzen
- niemals auf einer Leiter oder im Baum stehend arbeiten
- niemals an instabilen Standorten arbeiten

Kontakt mit Strom führenden Leitungen vermeiden – keine elektrischen Leitungen durchtrennen – **Stromschlaggefahr!**

Bei stark staubigen oder verschmutzten Sträuchern, Schermesser mit STIHL Harzlöser einsprühen – nach Bedarf. Dadurch werden die Reibung der Schermesser, die Aggression der Pflanzensäfte und die Ablagerung von Schmutzteilchen erheblich gemindert.

Schermesser regelmäßig, in kurzen Abständen und bei spürbaren Veränderungen sofort überprüfen:

- Akku-Strauchschere ausschalten und abwarten bis Schermesser stillstehen, Akku herausnehmen
- Zustand und festen Sitz prüfen
- Schärfzustand beachten

Zum Auswechseln der Schermesser Akku-Strauchschere ausschalten und Akku herausnehmen. Messerschutz verwenden.

Falls die Akku-Strauchschere nicht bestimmungsgemäßer Beanspruchung (z. B. Gewalteinwirkung durch Schlag oder Sturz) ausgesetzt wurde, unbedingt vor weiterem Betrieb auf betriebssicheren Zustand prüfen – siehe auch "Vor der Arbeit". Insbesondere die Funktionstüchtigkeit der Sicherheitseinrichtungen prüfen. Eine Akku-Strauchschere, die nicht betriebssicher ist, auf keinen Fall weiter benutzen. Im Zweifelsfall Fachhändler aufsuchen.

## Nach der Arbeit / Aufbewahren

Schermesser mit STIHL Harzlöser einsprühen – Motor nochmals kurz in Gang setzen, damit sich das Spray gleichmäßig verteilt.

Akku-Strauchschiere ausschalten und den Akku herausnehmen.

Akku-Strauchschiere so aufbewahren, dass niemand gefährdet wird.

Akku-Strauchschiere vor unbefugtem Zugriff sichern.

Akku-Strauchschiere immer mit montiertem Schermesser und geometrisch passendem Messerschutz aufbewahren.

## Vibrationen

Längere Benutzungsdauer des Gerätes kann zu vibrationsbedingten Durchblutungsstörungen der Hände führen ("Weißfingerkrankheit").

Eine allgemein gültige Dauer für die Benutzung kann nicht festgelegt werden, weil diese von mehreren Einflussfaktoren abhängt.

Die Benutzungsdauer wird verlängert durch:

- Schutz der Hände (warme Handschuhe)
- Pausen

Die Benutzungsdauer wird verkürzt durch:

- besondere persönliche Veranlagung zu schlechter Durchblutung (Merkmal: häufig kalte Finger, Kribbeln)
- niedrige Außentemperaturen
- Größe der Greifkräfte (festes Zugreifen behindert die Durchblutung)

Bei regelmäßiger, langandauernder Benutzung des Gerätes und bei wiederholtem Auftreten entsprechender Anzeichen (z. B. Fingerkribbeln) wird eine medizinische Untersuchung empfohlen.

## Wartung und Reparaturen

Vor allen Reparatur- und Wartungsarbeiten den Akku aus der Akku-Strauchschiere herausnehmen. Dadurch kein unbeabsichtigtes Anlaufen des Motors.

Akku-Strauchschiere regelmäßig warten. Nur Wartungsarbeiten und Reparaturen ausführen, die in der Gebrauchsanleitung beschrieben sind. Alle anderen Arbeiten von einem Fachhändler ausführen lassen.

STIHL empfiehlt Wartungsarbeiten und Reparaturen nur beim STIHL Fachhändler durchführen zu lassen. STIHL Fachhändlern werden regelmäßig Schulungen angeboten und technische Informationen zur Verfügung gestellt.

Nur hochwertige Ersatzteile verwenden. Ansonsten kann die Gefahr von Unfällen oder Schäden an der Akku-Strauchschiere bestehen. Bei Fragen dazu an einen Fachhändler wenden.

STIHL empfiehlt STIHL Original Ersatzteile zu verwenden. Diese sind in ihren Eigenschaften optimal auf die Akku-Strauchschiere und die Anforderungen des Benutzers abgestimmt.

Keine Änderungen an der Akku-Strauchschiere vornehmen – die Sicherheit kann gefährdet werden – **Unfallgefahr!**

Elektrische Kontakte sowie Anschlussleitung und Netzstecker des Ladegerätes regelmäßig auf einwandfreie Isolation und Alterung (Brüchigkeit) prüfen.

Elektrische Bauteile wie z. B. die Anschlussleitung des Ladegerätes, dürfen nur von Elektro-Fachkräften instandgesetzt bzw. erneuert werden.

Akku-Strauchschiere sicher in einem trockenen Raum und nur mit entnommenem Akku aufbewahren.

## Anwendung

### Schnittsaison

Für das Schneiden von Sträuchern die länderspezifischen bzw. kommunalen Vorschriften beachten.

- nicht während den allgemein üblichen Ruhezeiten schneiden

### Arbeitstechnik – Strauchschermesser

#### Senkrechter Schnitt

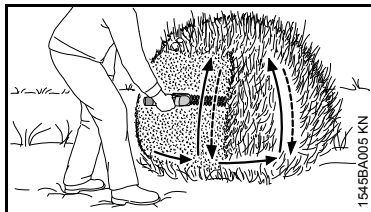

Akku-Strauchschere bogenförmig von unten nach oben führen – absenken und weitergehen – und die Akku-Strauchschere wieder bogenförmig nach oben führen.

Arbeitspositionen über Kopf sind ermüdend und sollten aus Gründen der Arbeitssicherheit nur kurzzeitig angewendet werden.

#### Waagerechter Schnitt

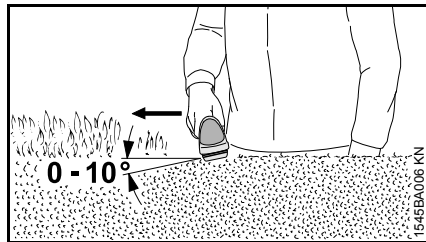

Strauchschermesser in einem Winkel von 0° bis 10° ansetzen – aber waagrecht führen, dabei beide Messerseiten einsetzen.

Akku-Strauchschere sichelförmig zum Rand des Strauchs bewegen, damit die abgeschnittenen Zweige zu Boden fallen.

### Arbeitstechnik – Grasschermesser

#### Gras schneiden

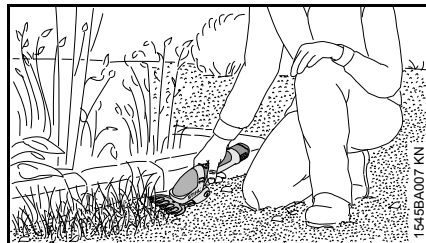

Akku-Strauchschere mit Grasschermesser in gewünschter Schnitthöhe über den Boden führen.

## Ladegerät elektrisch anschließen

Netzspannung und Betriebsspannung müssen übereinstimmen.

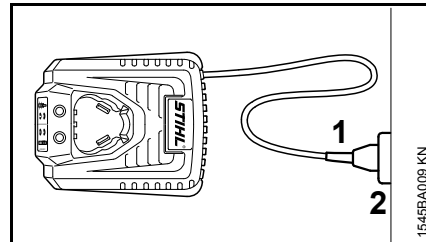

- Netzstecker (1) in die Steckdose (2) stecken

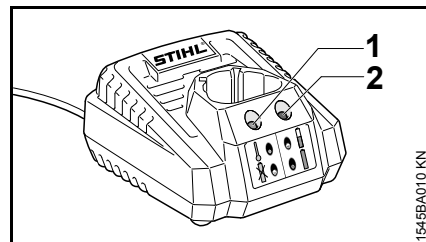

Nach dem Anschließen des Ladegerätes an die Stromversorgung findet ein Selbsttest statt. Während dieses Vorgangs leuchten am Ladegerät gleichzeitig für ca. 1 Sekunde die Leuchtdiode (1) grün und die Leuchtdiode (2) rot. Anschließend erlöschen beide wieder.

## Akku laden

Bei Auslieferung ist der Akku nicht vollständig geladen.

Es wird empfohlen, den Akku vor der ersten Inbetriebnahme vollständig zu laden.

- Ladegerät an die Stromversorgung anschließen – Netzspannung und Betriebsspannung des Ladegeräts müssen übereinstimmen – siehe "Ladegerät elektrisch anschließen"

Das Ladegerät nur in geschlossenen und trockenen Räumen bei Umgebungstemperaturen von + 0 °C bis + 40 °C (+ 32 °F bis + 104 °F) betreiben.

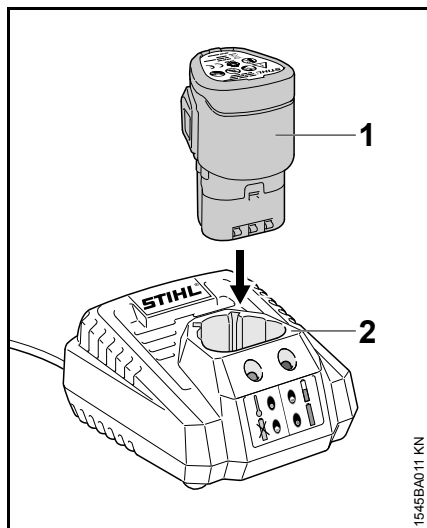

- Akku (1) in das Ladegerät (2) bis zum ersten spürbaren Widerstand schieben – dann bis zum Anschlag drücken

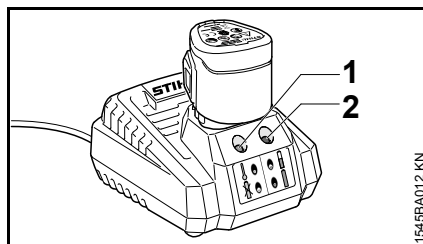

Der Ladevorgang beginnt, sobald die rechte Leuchtdiode (2) am Ladegerät grün blinkt. Die linke Leuchtdiode (1) am Ladegerät bleibt ausgeschaltet.

Die Ladezeit ist abhängig von verschiedenen Einflussfaktoren, wie Akkuzustand, Umgebungstemperatur, etc. und kann deshalb von den angegebenen Ladezeiten – siehe "Technische Daten" – abweichen.

Während der Arbeit erwärmt sich der Akku in der Akku-Strauchschere. Wird ein warmer Akku in das Ladegerät eingesetzt, kann ein Abkühlen des Akkus vor dem Laden notwendig sein. Der Ladevorgang beginnt erst, wenn der Akku abgekühlt ist. Die Ladezeit kann sich durch die Abkühlzeit verlängern.

Während des Ladevorgangs erwärmen sich Akku und Ladegerät.

### Lade-Ende

Ist der Akku vollständig geladen, schaltet das Ladegerät automatisch ab, dazu:

- leuchtet die rechte Leuchtdiode (2) am Ladegerät dauerhaft grün
- schaltet das Gebläse des Ladegerätes aus (falls im Ladegerät vorhanden)

Den geladenen Akku nach Ladeende aus dem Ladegerät entnehmen.

## Leuchtdioden (LED) am Ladegerät

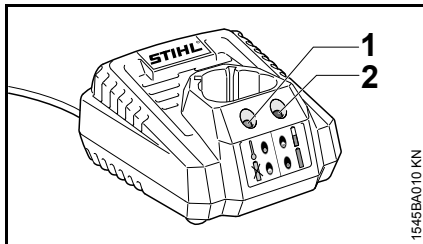

Die Leuchtdioden (1) und (2) am Ladegerät können dauerhaft rot bzw. grün leuchten oder blinken.

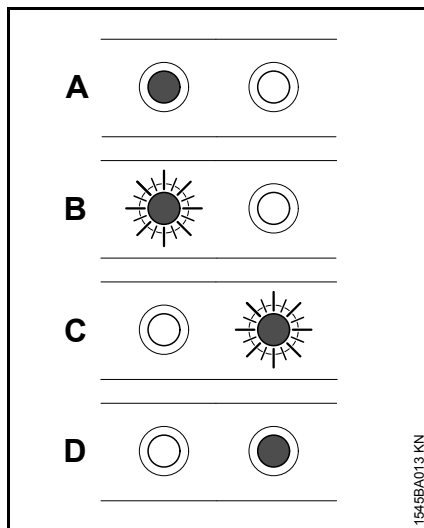

A	linke LED (1) leuchtet dauerhaft rot:	Akku zu warm/kalt
B	linke LED (1) blinkt rot:	Funktionsstörung im Akku oder Ladegerät
C	rechte LED (2) blinkt grün	Akku wird geladen
D	rechte LED (2) leuchtet dauerhaft grün	Akku ist vollständig geladen

## Schermesser abbauen

Strauchschermesser und Grasschermesser werden gleich an die Akku-Strauchschere an- und abgebaut. Das Abbauen wird hier anhand des Strauchschermesser beschrieben.

Bei allen Arbeiten am Schermesser muss die Akku-Strauchschere ausgeschaltet sein und der Akku aus der Akku-Strauchschere herausgenommen werden.

- geometrisch passenden Messerschutz aufsetzen

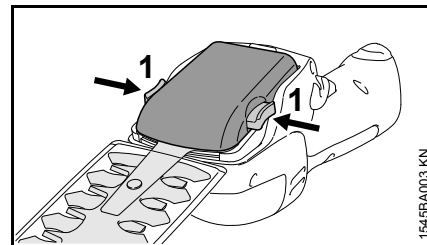

- beide Sperrhebel (1) gleichzeitig drücken und gedrückt halten
- Schermesser nach oben abnehmen

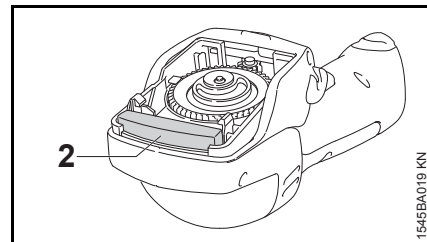

Während der Arbeit wird das Getriebe durch einen Schutz (2) aus Schaumstoff vor Verunreinigung geschützt. Dieser



Schutz ist fest mit der Akku-Strauchschere verbunden und kann nicht entfernt werden.

## Schermesser anbauen

Strauchschermesser und Grasschermesser werden gleich an die Akku-Strauchschere an- und abgebaut. Das Anbauen wird hier anhand des Strauchschermesser beschrieben.

Bei allen Arbeiten am Schermesser muss die Akku-Strauchschere ausgeschaltet sein und der Akku aus der Akku-Strauchschere herausgenommen werden.

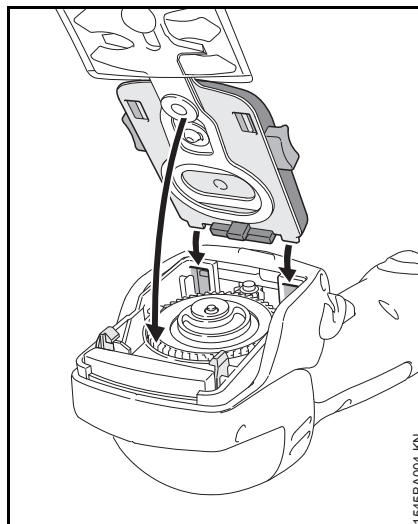

- Rastnasen des Schermessers an den Führungen an der Akku-Strauchschere ansetzen (Pfeile)
  - Schermesser nach unten klappen, einsetzen (Pfeil) und fest andrücken
- Ein hörbares "Klick" bedeutet, dass das Schermesser vollständig eingerastet ist.
- Messerschutz abnehmen

## Gerät einschalten

Bei Auslieferung ist der Akku nicht vollständig geladen.

Es wird empfohlen, den Akku vor der ersten Inbetriebnahme vollständig zu laden.

### Akku einsetzen

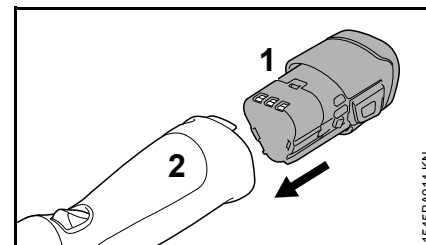

- Akku (1) in den Schacht der Akku-Strauchschere (2) einsetzen – Akku rutscht in den Schacht – leicht drücken bis er hörbar einrastet

### Akku-Strauchschere einschalten

- sicheren und festen Stand einnehmen
- aufrecht stehen – Akku-Strauchschere entspannt halten
- Schermesser darf keine Gegenstände und nicht den Boden berühren
- Akku-Strauchschere in eine Hand nehmen
- Messerschutz abnehmen

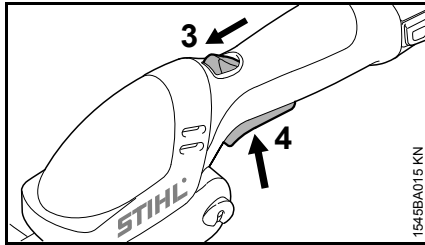

- Akku-Strauchschere entsperren, dazu Sperrhebel (3) nach vorne schieben und halten und Schalthebel (4) drücken

Durch den Exzenter kann es beim Einschalten der Akku-Strauchschere zu einem schlagenden Geräusch kommen. Dieses ist durch die Einrastung des Exzenters technisch bedingt.

## Gerät ausschalten

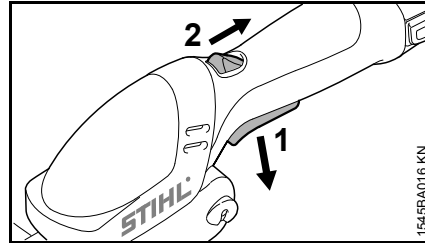

- Schalthebel (1) loslassen

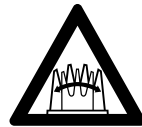

Schermesser läuft nach  
– **Verletzungsgefahr!**

### **! WARNUNG**

Nachlaufendes Schermesser.

Schnittverletzungen an den Händen.

- Warten, bis Schermesser vollständig zum Stillstand kommt.

Sperrhebel (2) geht zurück in die Ausgangsposition. Der Schalthebel (1) kann nun nicht mehr betätigt werden.

Bei Pausen und nach Arbeitsende den Akku aus der Akku-Strauchschere herausnehmen.

- Messerschutz aufsetzen

## Akku herausnehmen

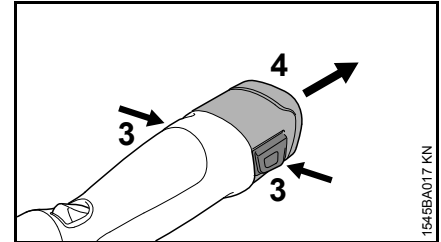

- beide Sperrhebel (3) gleichzeitig drücken – Akku wird entriegelt
- Akku (4) aus dem Gehäuse herausnehmen

Wird die Akku-Strauchschere nicht mehr benutzt, ist sie so abzustellen, dass niemand gefährdet wird.

Akku-Strauchschere vor unbefugtem Zugriff sichern.

## Gerät aufbewahren

- Akku herausnehmen
- Schermesser reinigen, Zustand prüfen und mit STIHL Harzlöser einsprühen
- Messerschutz aufsetzen
- Akku-Strauchschere gründlich säubern, besonders die Kühlluftschlitze
- Akku-Strauchschere an einem trockenen und sicheren Ort aufbewahren, dazu kann die mitgelieferte Tasche an der Wand montiert werden

Vor unbefugter Benutzung (z. B. durch Kinder) schützen.

## Akku lagern

- Akku aus der Akku-Strauchschere bzw. dem Ladegerät herausnehmen
- in geschlossenen und trockenen Räumen lagern und an einem sicheren Ort aufbewahren. Vor unbefugter Benutzung (z. B. durch Kinder) und vor Verschmutzung schützen
- Reserve-Akkus nicht unbenutzt lagern – abwechselnd verwenden

Für eine optimale Lebensdauer den Akku bei einem Ladezustand von ca. 30 % lagern.

## Ladegerät aufbewahren

- Akku herausnehmen
- Netzstecker ziehen
- Ladegerät in geschlossenen und trockenen Räumen lagern und an einem sicheren Ort aufbewahren. Vor unbefugter Benutzung (z. B. durch Kinder) und vor Verschmutzung schützen

## Wartungs- und Pflegehinweise

Die Angaben beziehen sich auf normale Einsatzbedingungen. Bei erschwerten Bedingungen (starker Staubanfall etc.) und längeren täglichen Arbeitszeiten die angegebenen Intervalle entsprechend verkürzen.  Vor allen Arbeiten an der Akku-Strauchschere den Akku herausnehmen.		vor Arbeitsbeginn	nach Arbeitsende bzw. täglich	bei Störung	bei Beschädigung	bei Bedarf
Komplette Akku-Strauchschere	Sichtprüfung (Zustand)	X				
	reinigen		X			
Bedienungsgriffe	Funktionsprüfung	X				
	reinigen		X			X
Ansaugöffnung für Kühlluft	Sichtprüfung		X			
	reinigen					X
Akku	Sichtprüfung	X		X	X	
Akkuschacht	reinigen	X				X
	Funktionsprüfung (Entriegelung Akku)	X				
Schermesser	Sichtprüfung	X		X	X	
	reinigen <sup>1)</sup>		X			
	schärfen				X	X
Getriebe und Pleuel	alle 50 Betriebsstunden prüfen durch STIHL Fachhändler					
Sicherheitsaufkleber	ersetzen				X	

<sup>1)</sup> danach mit STIHL Harzlöser einsprühen

## Verschleiß minimieren und Schäden vermeiden

Einhalten der Vorgaben dieser Gebrauchsanleitung vermeidet übermäßigen Verschleiß und Schäden am Gerät.

Benutzung, Wartung und Lagerung des Gerätes müssen so sorgfältig erfolgen, wie in dieser Gebrauchsanleitung beschrieben.

Alle Schäden, die durch Nichtbeachten der Sicherheits-, Bedienungs- und Wartungshinweise verursacht werden, hat der Benutzer selbst zu verantworten. Dies gilt insbesondere für:

- nicht von STIHL freigegebene Änderungen am Produkt
- die Verwendung von Werkzeugen oder Zubehören, die nicht für das Gerät zulässig, geeignet oder qualitativ minderwertig sind
- nicht bestimmungsgemäße Verwendung des Gerätes
- Einsatz des Gerätes bei Sport- oder Wettbewerbs-Veranstaltungen
- Folgeschäden infolge der Weiterbenutzung des Gerätes mit defekten Bauteilen

### Wartungsarbeiten

Alle im Kapitel "Wartungs- und Pflegehinweise" aufgeführten Arbeiten müssen regelmäßig durchgeführt werden. Soweit diese Wartungsarbeiten nicht vom Benutzer selbst ausgeführt werden können, ist damit ein Fachhändler zu beauftragen.

STIHL empfiehlt Wartungsarbeiten und Reparaturen nur beim STIHL Fachhändler durchführen zu lassen. STIHL Fachhändlern werden regelmäßig Schulungen angeboten und technische Informationen zur Verfügung gestellt.

Werden diese Arbeiten versäumt oder unsachgemäß ausgeführt, können Schäden entstehen, die der Benutzer selbst zu verantworten hat. Dazu zählen unter anderem:

- Schäden am Elektromotor infolge nicht rechtzeitig oder unzureichend durchgeführter Wartung (z. B. unzureichender Reinigung der Kühlluftführung)
- Schäden am Ladegerät durch falschen elektrischen Anschluss (Spannung)
- Korrosions- und andere Folgeschäden am Gerät, Akkumulator und Ladegerät infolge unsachgemäßer Lagerung und Verwendung
- Schäden am Gerät infolge Verwendung von qualitativ minderwertigen Ersatzteilen

### Verschleißteile

Manche Teile der Akku-Strauchschere unterliegen auch bei bestimmungsgemäßem Gebrauch einem normalen Verschleiß und müssen je nach Art und Dauer der Nutzung rechtzeitig ersetzt werden. Dazu gehören u. a.:

- Schermesser
- Akku

## Wichtige Bauteile

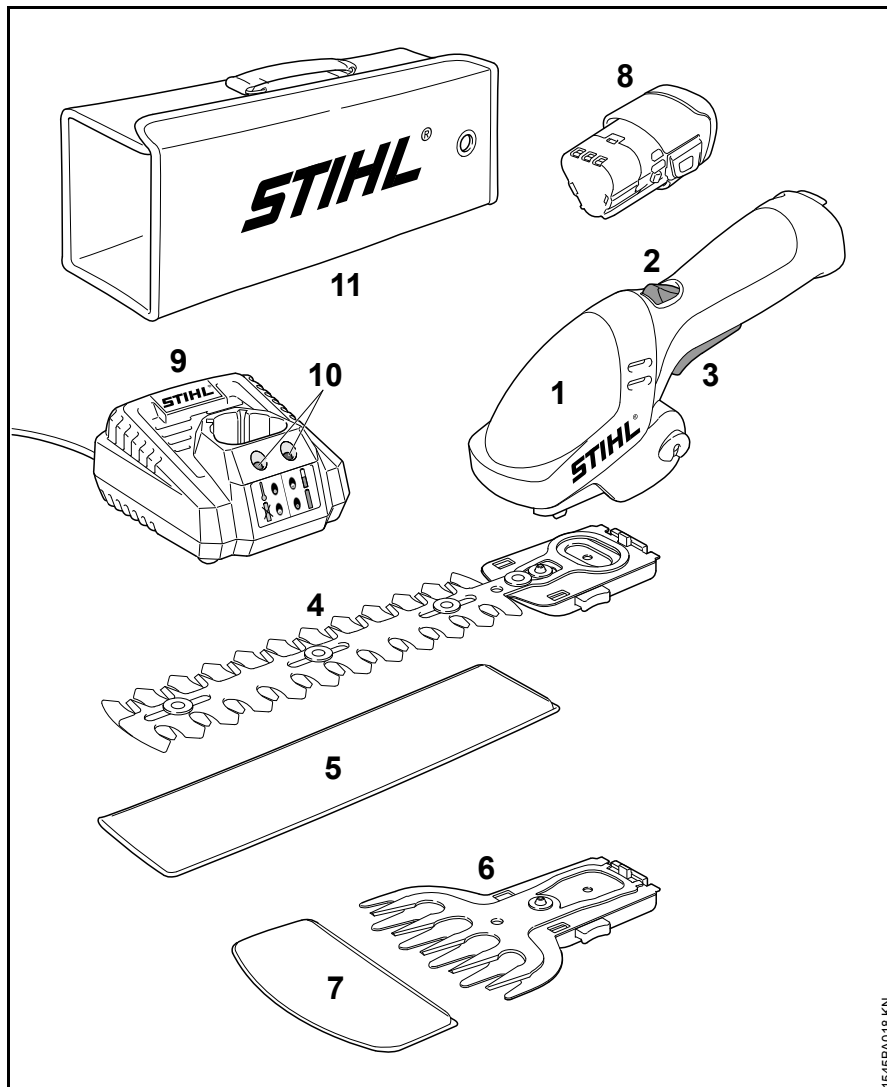

- 1 Akku-Strauchschere
- 2 Sperrhebel
- 3 Schalthebel
- 4 Strauchschermesser
- 5 Messerschutz (Strauchschermesser)
- 6 Grasschermesser
- 7 Messerschutz (Grasschermesser)
- 8 Akku
- 9 Ladegerät
- 10 LEDs am Ladegerät
- 11 Tasche für den Transport

1545BA018 KN

## Technische Daten

### Akku

Typ: Lithium-Ion

Das Gerät darf nur mit Original STIHL Akkus betrieben werden.

Die Laufzeit der Akku-Strauchscherer ist abhängig vom Energieinhalt des Akkus.

### Ladegerät

Netzanschlussdaten: 230-240 V,  
50-60 Hz

Nennstromstärke: 0,1 A

Nennleistung: 9 W

Ladestrom: 0,75 A

Schutzklasse: II,  (doppelt isoliert)

### Ladezeiten

– bis 80 % Kapazität: 140 min

– bis 100 % Kapazität: 180 min

### Schermesser

#### Strauchschermesser

Zahnabstand: 8 mm

Hubzahl: 2000 1/min

Schnittlänge: 170 mm

#### Grasschermesser

Zahnabstand: 16 mm

Hubzahl: 2000 1/min

Schnittbreite: 115 mm

### Gewicht

ohne Akku, ohne Schermesser, ohne  
Messerschutz

HSA 25: 0,5 kg

### Schall- und Vibrationswerte

Zur Ermittlung der Schall- und  
Vibrationswerte wird der  
Betriebszustand nominelle  
Höchstzahl berücksichtigt.

Weiterführende Angaben zur Erfüllung  
der Arbeitgeberrichtlinie Vibration  
2002/44/EWG siehe [www.stihl.com/vib/](http://www.stihl.com/vib/)

#### HSA 25 mit Strauchschermesser

Schalldruckpegel  $L_p$  nach  
EN 60745-2-15 70 dB(A)

Schalleistungspegel  $L_w$   
nach EN 60745-2-15 80 dB(A)

Vibrationswert  $a_{hv}$  nach  
EN 60745-2-15 1,2 m/s<sup>2</sup>

#### HSA 25 mit Grasschermesser

Schalldruckpegel  $L_p$  nach  
F<sub>pr</sub>EN 60335-2-94 73 dB(A)

Schalleistungspegel  $L_w$   
nach F<sub>pr</sub>EN 60335-2-94 80 dB(A)

Vibrationswert  $a_{hv}$  nach  
F<sub>pr</sub>EN 60335-2-94 1,4 m/s<sup>2</sup>

Für den Schalldruckpegel und den  
Schalleistungspegel beträgt der  
K-Faktor nach RL 2006/42/EG =  
2,5 dB(A); für den Vibrationswert beträgt  
der K-Faktor nach RL 2006/42/EG =  
2,0 m/s<sup>2</sup>.

Die angegebenen Vibrationsswerte sind  
nach einem genormten Prüfverfahren  
gemessen worden und können zum  
Vergleich von Elektrogeräten  
herangezogen werden.

Die tatsächlich auftretenden  
Vibrationswerte können von den  
angegebenen Werten abweichen,  
abhängig von der Art der Anwendung.

Die angegebenen Vibrationsswerte  
können zu einer ersten Einschätzung  
der Vibrationsbelastung verwendet  
werden.

Die tatsächliche Vibrationsbelastung  
muss eingeschätzt werden. Dabei  
können auch die Zeiten berücksichtigt  
werden, in denen das Elektrogerät  
abgeschaltet ist, und solche, in denen es  
zwar eingeschaltet ist, aber ohne  
Belastung läuft.

### Transport

STIHL Akkumulatoren erfüllen die nach  
UN-Handbuch ST/SG/AC.10/11/Rev.5  
Teil III, Unterabschnitt 38.3 genannten  
Voraussetzungen.

*deutsch*

Der Benutzer kann STIHL Akkumulatoren beim Straßentransport ohne weitere Auflagen zum Einsatzort des Gerätes mitführen.

Die enthaltenen Lithium-Ionen Akkumulatoren unterliegen den Bestimmungen des Gefahrgutrechts.

Beim Versand durch Dritte (z. B. Lufttransport oder Spedition) sind besondere Anforderungen an die Verpackung und Kennzeichnung zu beachten.

Bei der Vorbereitung des Versandstücks muss ein Gefahrgut-Experte hinzugezogen werden. Bitte beachten Sie eventuelle weiterführende nationale Vorschriften.

Verpacken Sie den Akkumulator so, dass er sich nicht in der Verpackung bewegen kann.

**Weiterführende Transporthinweise  
siehe [www.stihl.com/safety-data-sheets](http://www.stihl.com/safety-data-sheets)**

## **REACH**

---

REACH bezeichnet eine EG Verordnung zur Registrierung, Bewertung und Zulassung von Chemikalien.

Informationen zur Erfüllung der REACH Verordnung (EG) Nr. 1907/2006 siehe [www.stihl.com/reach](http://www.stihl.com/reach)



## Betriebsstörungen beheben

Vor allen Arbeiten an der Akku-Strauchschiere den Akku aus der Akku-Strauchschiere herausnehmen.

Störung	Ursache	Abhilfe
Akku-Strauchschiere läuft beim Einschalten nicht an	kein elektrischer Kontakt zwischen Akku-Strauchschiere und Akku	Akku entnehmen, Sichtprüfung der Kontakte durchführen und nochmals einsetzen
	Ladestand des Akkus zu gering	Akku laden
	Akku zu warm / zu kalt	Akku abkühlen lassen / Akku bei Temperaturen von ca. 15 °C - 20 °C schonend erwärmen lassen
	Fehler im Akku	Akku aus der Akku-Strauchschiere herausnehmen und wieder einsetzen. Akku-Strauchschiere einschalten – läuft die Akku-Strauchschiere immer noch nicht an, ist der Akku defekt und muss ersetzt werden
	Akku-Strauchschiere zu warm	Akku-Strauchschiere abkühlen lassen
	Elektromagnetische Störung oder Fehler in der Akku-Strauchschiere	Akku aus der Akku-Strauchschiere herausnehmen und wieder einsetzen. Akku-Strauchschiere einschalten – läuft die Akku-Strauchschiere beim Einschalten immer noch nicht an, ist die Akku-Strauchschiere defekt und muss ersetzt werden
	Feuchtigkeit in der Akku-Strauchschiere und/oder Akku	Akku-Strauchschiere/Akku trocknen lassen
Akku-Strauchschiere schaltet im Betrieb ab	Akku oder Geräte-Elektronik zu warm	Akku aus der Akku-Strauchschiere entnehmen, Akku und Akku-Strauchschiere abkühlen lassen
	Elektrische oder elektromagnetische Störung	Akku entnehmen und nochmals einsetzen

## Vor allen Arbeiten an der Akku-Strauchschiere den Akku aus der Akku-Strauchschiere herausnehmen.

Störung	Ursache	Abhilfe
Betriebszeit ist zu kurz	Akku nicht vollständig geladen	Akku laden
	Lebensdauer des Akku ist erreicht bzw. überschritten	Akku durch STIHL Fachhändler prüfen und ersetzen lassen
	Schermesser verklebt/verschmutzt	Schermesser reinigen, mit STIHL Harzlöser einsprühen
	Schermesser verbogen	Schermesser ersetzen
Akku klemmt beim Einsetzen in die Akku-Strauchschiere/das Ladegerät	Führungen verschmutzt	Führungen vorsichtig reinigen
Akku wird nicht geladen, obwohl die LED am Ladegerät grün blinkt	Akku zu warm / zu kalt	Akku abkühlen lassen / Akku bei Temperaturen von ca. 15 °C - 20 °C schonend erwärmen lassen  Ladegerät nur in geschlossenen und trockenen Räumen bei Umgebungstemperaturen von + 0 °C bis + 40 °C betreiben
LED am Ladegerät blinkt rot	kein elektrischer Kontakt zwischen Ladegerät und Akku	Akku entnehmen und nochmals einsetzen
	Fehler im Akku	Akku aus der Akku-Strauchschiere herausnehmen und wieder einsetzen. Akku-Strauchschiere einschalten – läuft die Akku-Strauchschiere beim Einschalten immer noch nicht an, ist der Akku defekt und muss ersetzt werden
	Fehler im Ladegerät	Ladegerät ersetzen

## Reparaturhinweise

Benutzer dieser Akku-Strauchschere dürfen nur Wartungs- und Pflegearbeiten durchführen, die in dieser Gebrauchsanleitung beschrieben sind. Weitergehende Reparaturen dürfen nur Fachhändler ausführen.

STIHL empfiehlt Wartungsarbeiten und Reparaturen nur beim STIHL Fachhändler durchführen zu lassen. STIHL Fachhändlern werden regelmäßig Schulungen angeboten und technische Informationen zur Verfügung gestellt.

Bei Reparaturen nur Ersatzteile einbauen, die von STIHL für diese Akku-Strauchschere zugelassen sind oder technisch gleichartige Teile. Nur hochwertige Ersatzteile verwenden. Ansonsten kann die Gefahr von Unfällen oder Schäden an der Akku-Strauchschere bestehen.

STIHL empfiehlt STIHL Original-Ersatzteile zu verwenden.

## Entsorgung

Bei der Entsorgung die länderspezifischen Entsorgungsvorschriften beachten.

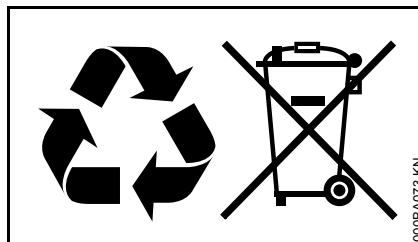

STIHL Produkte gehören nicht in den Hausmüll. STIHL Produkt, Akkumulator, Zubehör und Verpackung einer umweltfreundlichen Wiederverwertung zuführen.

Aktuelle Informationen zur Entsorgung sind beim STIHL Fachhändler erhältlich.

## EG Konformitätserklärung

ANDREAS STIHL AG & Co. KG  
Badstr. 115  
D-71336 Waiblingen

bestätigt, dass

Bauart:	Akku-Strauchschere
Fabrikmarke:	STIHL
Typ:	HSA 25
Serienidentifizierung:	4515

den Vorschriften in Umsetzung der Richtlinien 2006/42/EG, 2004/108/EG, 2011/65/EU und 2000/14/EG entspricht und in Übereinstimmung mit den jeweils zum Produktionsdatum gültigen Versionen der folgenden Normen entwickelt und gefertigt worden ist:

EN 55014-1, EN 55014-2,  
FprEN 60335-2-94, EN 60745-1,  
EN 60745-2-15

Zur Ermittlung des gemessenen und des garantierten Schalleistungspegels wurde nach Richtlinie 2000/14/EG, Anhang V, unter Anwendung der Norm ISO 11094 verfahren.

### Gemessener Schalleistungspegel

HSA 25: 78 dB(A)

### Garantierter Schalleistungspegel

HSA 25: 80 dB(A)

Aufbewahrung der Technischen Unterlagen:

ANDREAS STIHL AG & Co. KG  
Produktzulassung

Das Baujahr und die Maschinenummer sind auf dem Gerät angegeben.

deutsch

Waiblingen, 20.08.2014  
ANDREAS STIHL AG & Co. KG  
i. V.



Thomas Elsner  
Leiter Produktgruppen Management



## Anschriften

### STIHL Hauptverwaltung

ANDREAS STIHL AG & Co. KG  
Postfach 1771  
71307 Waiblingen

### STIHL Vertriebsgesellschaften

#### DEUTSCHLAND

STIHL Vertriebszentrale AG & Co. KG  
Robert-Bosch-Straße 13  
64807 Dieburg  
Telefon: +49 6071 3055358

#### ÖSTERREICH

STIHL Ges.m.b.H.  
Fachmarktstraße 7  
2334 Vösendorf  
Telefon: +43 1 86596370

#### SCHWEIZ

STIHL Vertriebs AG  
Isenrietstraße 4  
8617 Mönchaltorf  
Telefon: +41 44 9493030

#### TSCHECHISCHE REPUBLIK

Andreas STIHL, spol. s r.o.  
Chrlická 753  
664 42 Modřice

## STIHL Importeure

### BOSNIEN-HERZEGOWINA

UNIKOMERC d. o. o.  
Bišće polje bb  
88000 Mostar  
Telefon: +387 36 352560  
Fax: +387 36 350536

### KROATIEN

UNIKOMERC - UVOZ d.o.o.  
Sjedište:  
Amruševa 10, 10000 Zagreb

Prodaja:  
Ulica Kneza Ljudevita Posavskog 56,  
10410 Velika Gorica  
Telefon: +385 1 6370010  
Fax: +385 1 6221569

### TÜRKEI

SADAL TARIM MAKİNALARI DIŞ  
TİCARET A.Ş.  
Alsancak Sokak, No:10 I-6 Özel Parsel  
34956 Tuzla, İstanbul  
Telefon: +90 216 394 00 40  
Fax: +90 216 394 00 44

## Allgemeine Sicherheitshinweise für Elektrowerkzeuge

Dieses Kapitel gibt die in der Norm EN 60745 für handgeführte motorbetriebene Elektrowerkzeuge vorformulierten, allgemeinen Sicherheitshinweise wieder. **STIHL ist verpflichtet, diese Normtexte wörtlich abzdrukken.**

Die unter "2) Elektrische Sicherheitshinweise" angegebenen Sicherheitshinweise zur Vermeidung eines elektrischen Schlags sind für akkubetriebene STIHL Elektrowerkzeuge nicht anwendbar.

### WARNUNG

**Lesen Sie alle Sicherheitshinweise und Anweisungen.** Versäumnisse bei der Einhaltung der Sicherheitshinweise und Anweisungen können elektrischen Schlag, Brand und/oder schwere Verletzungen verursachen.

**Bewahren Sie alle Sicherheitshinweise und Anweisungen für die Zukunft auf.**

Der in den Sicherheitshinweisen verwendete Begriff "Elektrowerkzeug" bezieht sich auf netzbetriebene Elektrowerkzeuge (mit Netzkabel) und auf akkubetriebene Elektrowerkzeuge (ohne Netzkabel).

### 1) Arbeitsplatzsicherheit

- a) **Halten Sie Ihren Arbeitsbereich sauber und gut beleuchtet.** Unordnung oder unbeleuchtete Arbeitsbereiche können zu Unfällen führen.
- b) **Arbeiten Sie mit dem Elektrowerkzeug nicht in explosionsgefährdeter Umgebung, in der sich brennbare Flüssigkeiten, Gase oder Stäube befinden.** Elektrowerkzeuge erzeugen Funken, die den Staub oder die Dämpfe entzünden können.
- c) **Halten Sie Kinder und andere Personen während der Benutzung des Elektrowerkzeugs fern.** Bei Ablenkung können Sie die Kontrolle über das Gerät verlieren.

### 2) Elektrische Sicherheit

- a) **Der Anschlussstecker des Elektrowerkzeuges muss in die Steckdose passen. Der Stecker darf in keiner Weise verändert werden. Verwenden Sie keine Adapterstecker gemeinsam mit schutzgeerdeten Elektrowerkzeugen.** Unveränderte Stecker und passende Steckdosen verringern das Risiko eines elektrischen Schlages.
- b) **Vermeiden Sie Körperkontakt mit geerdeten Oberflächen wie von Röhren, Heizungen, Herden und Kühlschränken.** Es besteht ein erhöhtes Risiko durch elektrischen Schlag, wenn Ihr Körper geerdet ist.

- c) **Halten Sie Elektrowerkzeuge von Regen oder Nässe fern.** Das Eindringen von Wasser in ein Elektrowerkzeug erhöht das Risiko eines elektrischen Schlages.
- d) **Zweckentfremden Sie das Kabel nicht, um das Elektrowerkzeug zu tragen, aufzuhängen oder um den Stecker aus der Steckdose zu ziehen. Halten Sie das Kabel fern von Hitze, Öl, scharfen Kanten oder sich bewegenden Geräteteilen.** Beschädigte oder verwickelte Kabel erhöhen das Risiko eines elektrischen Schlages.
- e) **Wenn Sie mit einem Elektrowerkzeug im Freien arbeiten, verwenden Sie nur Verlängerungskabel, die auch für den Außenbereich geeignet sind.** Die Anwendung eines für den Außenbereich geeigneten Verlängerungskabels verringert das Risiko eines elektrischen Schlages.
- f) **Wenn der Betrieb des Elektrowerkzeuges in feuchter Umgebung nicht vermeidbar ist, verwenden Sie einen Fehlerstromschutzschalter.** Der Einsatz eines Fehlerstromschutzschalters vermindert das Risiko eines elektrischen Schlages.

### 3) Sicherheit von Personen

- a) **Seien Sie aufmerksam, achten Sie darauf, was Sie tun, und gehen Sie mit Vernunft an die Arbeit mit einem Elektrowerkzeug. Benutzen Sie kein Elektrowerkzeug, wenn Sie müde sind oder unter dem Einfluss**

- von Drogen, Alkohol oder Medikamenten stehen. Ein Moment der Unachtsamkeit beim Gebrauch des Elektrowerkzeuges kann zu ernsthaften Verletzungen führen.
- b) **Tragen Sie persönliche Schutzausrüstung und immer eine Schutzbrille.** Das Tragen persönlicher Schutzausrüstung, wie Staubmaske, rutschfeste Sicherheitsschuhe, Schutzhelm oder Gehörschutz, je nach Art und Einsatz des Elektrowerkzeuges, verringert das Risiko von Verletzungen.
- c) **Vermeiden Sie eine unbeabsichtigte Inbetriebnahme. Vergewissern Sie sich, dass das Elektrowerkzeug ausgeschaltet ist, bevor Sie es an die Stromversorgung und/oder den Akku anschließen, es aufnehmen oder tragen.** Wenn Sie beim Tragen des Elektrowerkzeuges den Finger am Schalter haben oder das Gerät eingeschaltet an die Stromversorgung anschließen, kann dies zu Unfällen führen.
- d) **Entfernen Sie Einstellwerkzeuge oder Schraubenschlüssel, bevor Sie das Elektrowerkzeug einschalten.** Ein Werkzeug oder Schlüssel, der sich in einem drehenden Geräteteil befindet, kann zu Verletzungen führen.
- e) **Vermeiden Sie eine abnormale Körperhaltung. Sorgen Sie für einen sicheren Stand und halten Sie jederzeit das Gleichgewicht.** Dadurch können Sie das Elektrowerkzeug in unerwarteten Situationen besser kontrollieren.
- f) **Tragen Sie geeignete Kleidung. Tragen Sie keine weite Kleidung oder Schmuck. Halten Sie Haare, Kleidung und Handschuhe fern von sich bewegenden Teilen.** Lockere Kleidung, Schmuck oder lange Haare können von sich bewegenden Teilen erfasst werden.
- g) **Wenn Staubabsaug- und -auffangeinrichtungen montiert werden können, vergewissern Sie sich, dass diese angeschlossen sind und richtig verwendet werden.** Verwendung einer Staubabsaugung kann Gefährdungen durch Staub verringern.
- c) **Ziehen Sie den Stecker aus der Steckdose und/oder entfernen Sie den Akku, bevor Sie Geräteeinstellungen vornehmen, Zubehörteile wechseln oder das Gerät weglegen.** Diese Vorsichtsmaßnahme verhindert den unbeabsichtigten Start des Elektrowerkzeuges.
- d) **Bewahren Sie unbenutzte Elektrowerkzeuge außerhalb der Reichweite von Kindern auf. Lassen Sie Personen das Gerät nicht benutzen, die mit diesem nicht vertraut sind oder diese Anweisungen nicht gelesen haben.** Elektrowerkzeuge sind gefährlich, wenn sie von unerfahrenen Personen benutzt werden.
- e) **Pflegen Sie Elektrowerkzeuge mit Sorgfalt. Kontrollieren Sie, ob bewegliche Teile einwandfrei funktionieren und nicht klemmen, ob Teile gebrochen oder so beschädigt sind, dass die Funktion des Elektrowerkzeuges beeinträchtigt ist. Lassen Sie beschädigte Teile vor dem Einsatz des Gerätes reparieren.** Viele Unfälle haben ihre Ursache in schlecht gewarteten Elektrowerkzeugen.

#### 4) Verwendung und Behandlung des Elektrowerkzeuges

- a) **Überlasten Sie das Gerät nicht. Verwenden Sie für Ihre Arbeit das dafür bestimmte Elektrowerkzeug.** Mit dem passenden Elektrowerkzeug arbeiten Sie besser und sicherer im angegebenen Leistungsbereich.
- b) **Benutzen Sie kein Elektrowerkzeug, dessen Schalter defekt ist.** Ein Elektrowerkzeug, das sich nicht mehr ein- oder ausschalten lässt, ist gefährlich und muss repariert werden.

- f) **Halten Sie Schneidwerkzeuge scharf und sauber.** Sorgfältig gepflegte Schneidwerkzeuge mit scharfen Schneidkanten verklemmen sich weniger und sind leichter zu führen.
- g) **Verwenden Sie Elektrowerkzeug, Zubehör, Einsatzwerkzeuge usw. entsprechend diesen Anweisungen. Berücksichtigen Sie dabei die Arbeitsbedingungen und die auszuführende Tätigkeit.** Der Gebrauch von Elektrowerkzeugen für andere als die vorgesehenen Anwendungen kann zu gefährlichen Situationen führen.

#### 5) Verwendung und Behandlung des Akkuwerkzeuges

- a) **Laden Sie die Akkus nur in Ladegeräten auf, die vom Hersteller empfohlen werden.** Für ein Ladegerät, das für eine bestimmte Art von Akkus geeignet ist, besteht Brandgefahr, wenn es mit anderen Akkus verwendet wird.
- b) **Verwenden Sie nur die dafür vorgesehenen Akkus in den Elektrowerkzeugen.** Der Gebrauch von anderen Akkus kann zu Verletzungen und Brandgefahr führen.
- c) **Halten Sie den nicht benutzten Akku fern von Büroklammern, Münzen, Schlüsseln, Nägeln, Schrauben oder anderen kleinen Metallgegenständen, die eine Überbrückung der Kontakte**

verursachen könnten. Ein Kurzschluss zwischen den Akkukontakten kann Verbrennungen oder Feuer zur Folge haben.

- d) **Bei falscher Anwendung kann Flüssigkeit aus dem Akku austreten. Vermeiden Sie den Kontakt damit. Bei zufälligem Kontakt mit Wasser abspülen. Wenn die Flüssigkeit in die Augen kommt, nehmen Sie zusätzlich ärztliche Hilfe in Anspruch.** Austretende Akkuflüssigkeit kann zu Hautreizungen oder Verbrennungen führen.

#### 6) Service

- a) **Lassen Sie Ihr Elektrowerkzeug nur von qualifiziertem Fachpersonal und nur mit Original-Ersatzteilen reparieren.** Damit wird sichergestellt, dass die Sicherheit des Elektrowerkzeuges erhalten bleibt.

#### Sicherheitshinweise für Heckenscheren

- **Halten Sie alle Körperteile vom Schneidmesser fern. Versuchen Sie nicht, bei laufendem Messer Schnittgut zu entfernen oder zu schneidendes Material festzuhalten.** Entfernen Sie

**eingeklemmtes Schnittgut nur bei ausgeschaltetem Gerät.** Ein Moment der Unachtsamkeit bei Benutzung der Heckenschere kann zu schweren Verletzungen führen.

- **Tragen Sie die Heckenschere am Griff bei stillstehendem Messer. Bei Transport oder Aufbewahrung der Heckenschere stets die Schutzabdeckung aufziehen.** Sorgfältiger Umgang mit dem Gerät verhindert die Verletzungsgefahr durch das Messer.
- **Halten Sie das Elektrowerkzeug an den isolierten Griffflächen, da das Schneidmesser in Berührung mit versteckten Leitungen kommen kann.** Der Kontakt des Schneidmessers mit einer spannungsführenden Leitung kann metallene Geräteteile unter Spannung setzen und zu einem elektrischen Schlag führen.

## Table des matières

Indications concernant la présente Notice d'emploi	27
Prescriptions de sécurité	27
Utilisation	34
Branchement électrique du chargeur	35
Recharge de la batterie	35
Diodes électroluminescentes (DEL) sur le chargeur	36
Démontage de la lame	37
Montage de la lame	37
Mise en marche	38
Arrêt	39
Rangement	39
Instructions pour la maintenance et l'entretien	41
Conseils à suivre pour réduire l'usure et éviter les avaries	42
Principales pièces	43
Caractéristiques techniques	44
Dépannage	46
Instructions pour les réparations	48
Mise au rebut	48
Déclaration de conformité CE	48
Indications générales de sécurité pour outils électroportatifs	49

Chère cliente, cher client,

nous vous félicitons d'avoir choisi un produit de qualité de la société STIHL.

Ce produit a été fabriqué avec les procédés les plus modernes et les méthodes de surveillance de qualité les plus avancées. Nous mettons tout en œuvre pour que cette machine vous assure les meilleurs services, de telle sorte que vous puissiez en être parfaitement satisfait.

Pour toute question concernant cette machine, veuillez vous adresser à votre revendeur ou directement à l'importateur de votre pays.



Dr. Nikolas Stihl

# STIHL®

La présente Notice d'emploi est protégée par des droits d'auteur. Tous droits réservés, en particulier tout droit de copie, de traduction et de traitement avec des systèmes électroniques quelconques.



## Indications concernant la présente Notice d'emploi

La présente Notice d'emploi se rapporte à un sculpte-haies à batterie STIHL. Dans cette Notice d'emploi, ce sculpte-haies à batterie est également appelé « machine ».

### Pictogrammes

Tous les pictogrammes appliqués sur le dispositif sont expliqués dans la présente Notice d'emploi.

### Repérage des différents types de textes

#### **AVERTISSEMENT**

Avertissement contre un risque d'accident et de blessure ainsi que de graves dégâts matériels.

#### **AVIS**

Avertissement contre un risque de détérioration du dispositif ou de certains composants.

### Développement technique

La philosophie de STIHL consiste à poursuivre le développement continu de toutes ses machines et de tous ses dispositifs ; c'est pourquoi nous devons nous réserver tout droit de modification de nos produits, en ce qui concerne la forme, la technique et les équipements.

On ne pourra donc en aucun cas se prévaloir des indications et illustrations de la présente Notice d'emploi à l'appui de revendications quelconques.

## Prescriptions de sécurité



En travaillant avec le sculpte-haies à batterie, il faut respecter des prescriptions de sécurité particulières, parce que les lames sont très acérées.



Avant la première mise en service, lire attentivement et intégralement la présente Notice d'emploi. La conserver précieusement pour pouvoir la relire lors d'une utilisation ultérieure. Un utilisateur qui ne respecte pas les instructions de la Notice d'emploi risque de causer un accident grave, voire même mortel.

### Consignes générales

Respecter les prescriptions de sécurité nationales spécifiques publiées par ex. par les caisses professionnelles d'assurances mutuelles, caisses de sécurité sociale, services pour la protection du travail et autres organismes compétents.

Une personne qui travaille pour la première fois avec le sculpte-haies à batterie doit demander au vendeur ou à une autre personne compétente de lui montrer comment l'utiliser en toute sécurité – ou participer à un stage de formation.

Les jeunes encore mineurs ne sont pas autorisés à travailler avec le sculpte-haies à batterie. Une seule exception est permise pour les jeunes de plus de 16 ans travaillant sous surveillance.

Veiller à ce que des spectateurs éventuels, en particulier des enfants, ou des animaux restent à une distance suffisante.

L'utilisateur est responsable des blessures qui pourraient être infligées à d'autres personnes, de même que des dégâts matériels causés.

Ne confier le sculpte-haies à batterie qu'à des personnes familiarisées avec ce modèle et sa manipulation – toujours y joindre la Notice d'emploi.

L'utilisateur du le sculpte-haies à batterie doit être reposé, en bonne santé et en bonne condition physique.

Une personne à laquelle il est interdit d'effectuer des travaux fatigants – pour des questions de santé – devrait consulter son médecin et lui demander si elle peut travailler avec ce sculpte-haies à batterie.

Il est interdit de travailler avec le sculpte-haies à batterie après avoir consommé de l'alcool ou de la drogue ou bien après avoir pris des médicaments qui risquent de limiter la capacité de réaction.

En cas d'intempéries défavorables (pluie, neige, verglas, vent), repousser le travail à plus tard – grand risque d'accident !

Seulement pour les personnes qui portent un stimulateur cardiaque : une influence sur certains types de stimulateurs cardiaques ne peut pas être totalement exclue. Afin d'écartier

tout risque pour la santé, STIHL recommande aux personnes portant un stimulateur cardiaque de consulter leur médecin traitant et le fabricant du stimulateur cardiaque.



Arrêter le sculpte-haies à batterie et retirer la batterie dans les cas suivants :

- avant d'entreprendre tout contrôle, réglage ou nettoyage ;
- avant toute intervention touchant les lames ;
- en cas de blocage de la lame ;
- avant d'entreprendre toute opération de maintenance ou réparation ;
- en cas d'urgence ou de danger ;
- avant de quitter le sculpte-haies à batterie ;
- avant le transport, voir « Transport » ;
- avant le rangement ;

Cela écarte le risque d'une mise en marche accidentelle du moteur.

### Utilisation conforme à la destination

Le sculpte-haies à batterie convient exclusivement pour tailler des buissons d'ornement, des arbustes à branches fines et de l'herbe.

L'utilisation du sculpte-haies à batterie pour d'autres travaux est interdite et risquerait de provoquer des accidents ou d'endommager le sculpte-haies.

N'apporter aucune modification au sculpte-haies à batterie – cela risquerait d'en compromettre la sécurité. STIHL décline toute responsabilité pour des blessures ou des dégâts matériels occasionnés en cas d'utilisation de pièces ou accessoires non autorisés.

### Vêtements et équipement

Porter des vêtements et équipements de protection réglementaires.



Les vêtements doivent être fonctionnels et garantir une liberté de mouvement totale.

Ne pas porter des vêtements qui risqueraient de se prendre dans les broussailles ou les pièces en mouvement du sculpte-haies à batterie. Ne porter ni écharpe ou cravate, ni bijoux. Les personnes aux cheveux longs doivent les nouer et les assurer (foulard, casquette, etc.).



Porter des chaussures robustes avec semelle crantée antidérapante.



Porter des gants de travail robustes (par ex. en cuir).

## AVERTISSEMENT



Étant donné le risque de blessure des yeux, il faut impérativement porter des lunettes de protection couvrant étroitement les yeux, conformément à la norme EN 166. Veiller à ce que les lunettes soient parfaitement ajustées.

Il est recommandé de porter un dispositif antibruit « individuel » – par ex. des capsules protégée-oreilles.

STIHL propose une gamme complète d'équipements pour la protection individuelle.

### Transport

Toujours arrêter le sculpte-haies à batterie et retirer la batterie du sculpte-haies à batterie – monter le protège-lame de la géométrie qui convient, même pour un transport sur de courtes distances.

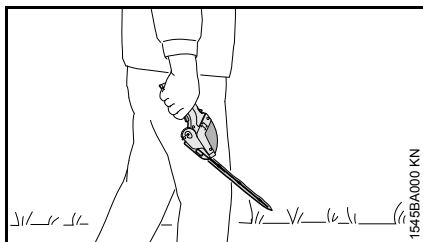

Porter le sculpte-haies à batterie par la poignée – avec la lame orientée vers l'avant.

Pour le transport dans un véhicule : assurer le sculpte-haies à batterie afin qu'il ne risque pas de se renverser et d'être endommagé – STIHL recommande d'utiliser la sacoche jointe.

### Nettoyage

Nettoyer les pièces en matière synthétique avec un chiffon. Des détergents agressifs risqueraient d'endommager les pièces en matière synthétique.

Enlever la poussière et les saletés déposées sur le sculpte-haies à batterie – ne pas employer de produits dissolvant la graisse.

Si nécessaire, nettoyer les ouïes d'admission d'air de refroidissement.

Veiller à ce que les rainures de guidage de la batterie soient toujours propres – les nettoyer si nécessaire.

Pour le nettoyage du sculpte-haies à batterie, ne pas utiliser un nettoyeur haute pression. Le puissant jet d'eau risquerait d'endommager certaines pièces du sculpte-haies à batterie.

Ne pas nettoyer le sculpte-haies à batterie au jet d'eau.

### Accessoires

Monter exclusivement des lames, accessoires ou pièces techniques de ce genre autorisés par STIHL pour ce sculpte-haies à batterie. Pour toute question à ce sujet, s'adresser à un revendeur spécialisé. Utiliser exclusivement des outils ou accessoires

de haute qualité. Sinon, des accidents pourraient survenir ou le sculpte-haies à batterie risquerait d'être endommagé.

STIHL recommande d'utiliser des lames et des accessoires d'origine STIHL. Leurs caractéristiques sont optimisées tout spécialement pour ce produit, et pour satisfaire aux exigences de l'utilisateur.

### Moteur et batterie

#### Batterie

- Utiliser exclusivement des batteries d'origine STIHL ;
- utiliser les batteries STIHL exclusivement avec des machines STIHL et les recharger exclusivement avec des chargeurs STIHL ;
- charger la batterie avant de l'utiliser ;
- ne pas recharger ou utiliser une batterie défectueuse, endommagée ou déformée. Ne pas ouvrir la batterie, l'endommager ou la laisser tomber par terre ;
- conserver la batterie hors de portée des enfants ;



ne pas plonger la batterie dans un liquide quelconque ;



Préserver de la chaleur et du feu – ne jamais jeter au feu – **risque d'explosion !**



Utiliser et ranger la batterie exclusivement dans la plage de températures de 0 °C à max. + 40 °C.

- lorsque la batterie n'est pas utilisée, ne pas la laisser en plein soleil ;
- ne pas exposer la batterie à des micro-ondes ou à une forte pression ;
- ne jamais court-circuiter les contacts de la batterie avec des objets métalliques. Un court-circuit risquerait d'endommager la batterie. Lorsque la batterie n'est pas utilisée, la conserver à l'écart de tout objet métallique (par ex. clous, pièces de monnaie, bijoux). Ne pas la transporter dans une boîte métallique.
- En cas d'endommagement ou d'utilisation incorrecte, de l'électrolyte peut s'échapper de la batterie – éviter tout contact de ce liquide avec la peau ! L'électrolyte qui s'échappe de la batterie peut causer des irritations de la peau et des brûlures. En cas de contact accidentel, les surfaces de la peau touchées doivent être savonnées et lavées à grande l'eau. En cas de pénétration du liquide dans les

yeux, ne pas se frotter les yeux, mais les rincer à grande eau pendant au moins 15 minutes. En plus, il faut faire appel à un médecin.

**Pour de plus amples renseignements sur les prescriptions de sécurité – voir [www.stihl.com/safety-data-sheets](http://www.stihl.com/safety-data-sheets)**

### Chargeur

- Utiliser exclusivement des chargeurs STIHL d'origine ;
- utiliser ces chargeurs exclusivement pour recharger des batteries STIHL de la géométrie adéquate, avec une capacité maximale de 2,0 Ah et une tension maximale de 10,8 volts ;
- ne pas recharger des batteries défectueuses, endommagées ou déformées ;
- brancher le chargeur exclusivement sur une prise secteur dont la tension et la fréquence sont conformes aux indications de la plaque signalétique – ne brancher le chargeur que sur une prise de courant aisément accessible ;
- ne pas utiliser un chargeur défectueux ou endommagé ;
- ne pas ouvrir le chargeur ;
- conserver le chargeur hors de portée des enfants ;



Préserver de l'eau et de l'humidité.



Utiliser et conserver exclusivement dans des locaux fermés et secs.

- utiliser le chargeur à des températures ambiantes comprises entre + 0 °C et + 40 °C (+ 32 °F et + 104 °F) ;
- ne pas recouvrir le chargeur, pour ne pas gêner la dissipation de la chaleur ;
- ne jamais court-circuiter les contacts du chargeur – veiller à ce qu'ils n'entrent jamais en contact avec des objets métalliques (par ex. clous, pièces de monnaie, bijoux). Un court-circuit risquerait d'endommager le chargeur ;
- en cas de dégagement de fumée ou d'inflammation à l'intérieur du chargeur, retirer immédiatement la fiche de la prise de courant ;
- n'introduire aucun objet dans les fentes de ventilation du chargeur – **risque de choc électrique ou de court-circuit !**

- ne pas l'utiliser sur une surface facilement inflammable (par ex. sur du papier, des matières textiles) ou dans un environnement présentant un risque d'inflammation – **risque d'incendie !**
- ne pas l'utiliser dans un environnement présentant un risque d'explosion, c'est-à-dire dans un espace contenant des liquides (vapeurs), gaz ou poussières inflammables. Les chargeurs peuvent produire des étincelles risquant d'enflammer la poussière ou les vapeurs – **risque d'explosion !**



Contrôler régulièrement si le cordon d'alimentation du chargeur n'est pas endommagé. En cas d'endommagement du cordon d'alimentation électrique, retirer immédiatement la fiche de la prise de courant – **danger de mort par électrocution !**

- Pour sortir la fiche de la prise de courant, ne pas tirer sur le cordon d'alimentation électrique, mais toujours saisir la fiche. Si le cordon d'alimentation électrique est endommagé, le faire réparer par un électricien professionnel ;
- ne pas utiliser le cordon d'alimentation électrique par ex. pour porter ou suspendre le chargeur ;

- il est interdit d'utiliser des cordons d'alimentation électrique non conformes aux prescriptions ;
- poser le cordon d'alimentation électrique et le signaler de telle sorte qu'il ne risque pas d'être endommagé et ne présente pas de risque pour d'autres personnes – veiller à ce que personne ne risque de trébucher.

Pour éviter un risque d'électrocution, prendre les précautions suivantes :

- pour le branchement, utiliser exclusivement une prise de courant installée conformément aux prescriptions ;
- l'isolement du cordon d'alimentation électrique et de la fiche doit être dans un état impeccable.

Après l'utilisation du chargeur, retirer la fiche de la prise de courant.

### **Prise en mains et utilisation du sculpte-haies à batterie**

Toujours tenir fermement le sculpte-haies à batterie à deux mains, par la poignée. Entourer fermement la poignée avec le pouce.

Se tenir dans une position bien stable et mener le sculpte-haies à batterie de telle sorte que la lame soit toujours orientée dans le sens opposé au corps de l'utilisateur.

### **Pour les droitiers**

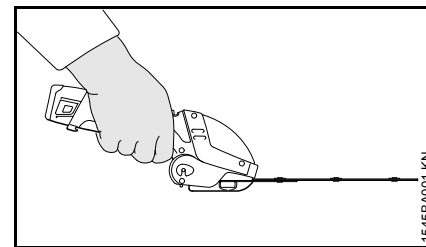

Tenir la poignée de commande de la main droite et, tant que la lame est en marche, ne jamais approcher la main gauche dans la zone de travail.

### **Pour les gauchers**

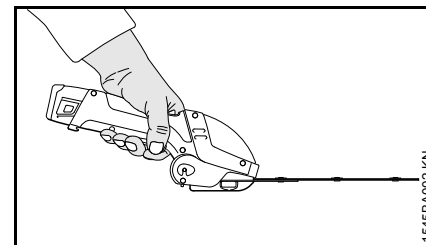

Tenir la poignée de commande de la main gauche et, tant que la lame est en marche, ne jamais approcher la main droite dans la zone de travail.

### **Au cours du travail**

Le sculpte-haies à batterie est conçu pour être manié par une seule personne. Ne tolérer la présence d'aucune autre personne dans la zone de travail.

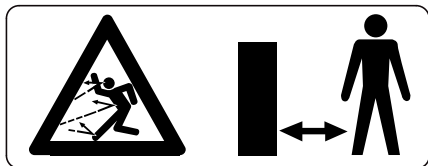

La machine peut projeter des objets à une grande distance de l'aire de travail. C'est pourquoi, à part l'utilisateur, personne ne doit se trouver dans un rayon de 2 m de la machine en marche. Respecter également cette distance par rapport à des véhicules garés, vitres etc. – pour éviter de causer des **dégâts matériels !** Même à une distance de plus de 2 m, des objet projetés peuvent encore présenter des risques.

En cas d'urgence ou de danger imminent, arrêter immédiatement le sculpte-haies à batterie. Retirer la batterie.



Tant que le moteur est en marche, ne pas toucher à la lame. Si les lames sont bloquées par un objet quelconque, arrêter immédiatement le moteur et retirer la batterie – et enlever seulement ensuite l'objet coincé – **risque de blessure !**

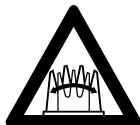

La lame fonctionne encore par inertie – **risque de blessure !**



Ne pas travailler avec la machine sous la pluie, à un endroit mouillé ou dans une ambiance très humide – le moteur électrique n'est pas protégé contre la pénétration de l'eau.

Ne pas laisser le sculpte-haies à batterie en plein air par temps de pluie.

Faire particulièrement attention sur un sol glissant, mouillé, couvert de neige ou de verglas – de même qu'en travaillant à flanc de coteau ou sur un terrain inégal etc. – **risque de dérapage !**

Faire attention aux obstacles : souches d'arbres, racines – **pour ne pas risquer de trébucher !**

N'écarter les broussailles et branches coupées qu'après avoir arrêté le sculpte-haies à batterie.

Faire des pauses à temps pour ne pas risquer d'atteindre un état de fatigue ou d'épuisement qui pourrait **entraîner un accident !**

Travailler calmement, de manière bien réfléchie – seulement dans de bonnes conditions de visibilité et d'éclairage. Prendre les précautions utiles pour exclure le risque de blesser d'autres personnes.

Examiner la zone de travail avant de commencer, pour ne pas risquer d'endommager les lames :

- enlever les pierres, morceaux de métal ou autres objets solides ;
- veiller à ce que du sable ou des pierres ne passent pas entre les lames – par ex. lorsqu'on travaille à proximité du sol ;
- ne pas toucher à des fils de fer ou à une clôture en grillage avec la lame.

Observer la lame – ne jamais effectuer une coupe sans voir exactement la zone de coupe.

Toujours enlever les brindilles, copeaux, feuilles etc. déposés sur le moteur, de même que tout dépôt de lubrifiant excessif – **risque d'incendie !**

Pour travailler en hauteur :

- toujours utiliser une nacelle élévatrice ;
- ne jamais travailler en se tenant sur une échelle ou dans un arbre ;
- ne jamais travailler à des endroits présentant un manque de stabilité.

Éviter tout contact avec des câbles électriques sous tension – ne pas couper des câbles électriques – **risque d'électrocution !**

En cas de buissons très poussiéreux ou sales, pulvériser sur la lame du produit STIHL dissolvant la résine – selon besoin. Ce produit réduit considérablement la friction des lames, l'effet corrodant de la sève et l'agglutination de saletés sur les lames.

Vérifier les lames à de courts intervalles réguliers – et immédiatement si leur comportement change :

- Arrêter le sculpte-haies à batterie et attendre que la lame soit arrêtée, puis retirer la batterie ;
- contrôler l'état et la bonne fixation ;
- vérifier l'affûtage.

Pour remplacer les lames, arrêter le sculpte-haies à batterie et retirer la batterie. Monter le protège-lame.

Si le sculpte-haies à batterie a été soumis à des sollicitations sortant du cadre de l'utilisation normale (par ex. s'il a été soumis à des efforts violents, en cas de choc ou de chute), avant de le remettre en marche, il faut impérativement s'assurer qu'il se trouve en parfait état de fonctionnement – voir également « Avant le travail ». Contrôler en particulier la fiabilité des dispositifs de sécurité. Il ne faut en aucun cas continuer d'utiliser sculpte-haies à batterie si la sécurité de son fonctionnement n'est pas garantie. En cas de doute, consulter le revendeur spécialisé.

### **Après le travail /rangement**

Pulvériser sur la lame le produit STIHL dissolvant la résine – remettre brièvement le moteur en marche pour que le produit aérosol se répartisse uniformément sur la lame.

Arrêter le sculpte-haies à batterie et retirer la batterie.

Ranger le sculpte-haies à batterie de telle sorte qu'il ne présente aucun danger pour autrui.

Ranger le sculpte-haies à batterie de telle sorte qu'il ne puisse pas être utilisé sans autorisation.

Toujours conserver le sculpte-haies à batterie avec la lame montée et le protège-lame de la géométrie qui convient.

### **Vibrations**

Au bout d'une assez longue durée d'utilisation de la machine, les vibrations peuvent provoquer une perturbation de l'irrigation sanguine des mains (« maladie des doigts blancs »).

Il n'est pas possible de fixer une durée d'utilisation valable d'une manière générale, car l'effet des vibrations dépend de plusieurs facteurs.

Les précautions suivantes permettent de prolonger la durée d'utilisation :

- garder les mains au chaud (porter des gants chauds) ;
- faire des pauses.

Les facteurs suivants raccourcissent la durée d'utilisation :

- tendance personnelle à souffrir d'une mauvaise irrigation sanguine (symptômes : doigts souvent froids, fourmillements) ;
- utilisation à de basses températures ambiantes ;
- effort exercé sur les poignées (une prise très ferme gêne l'irrigation sanguine).

Si l'on utilise régulièrement la machine pendant de longues périodes et que les symptômes indiqués ci-avant (par ex. fourmillements dans les doigts) se manifestent à plusieurs reprises, il est recommandé de se faire ausculter par un médecin.

### **Maintenance et réparations**

Avant d'entreprendre une réparation ou une opération de maintenance quelconque, retirer la batterie du sculpte-haies à batterie. Cela écarte le risque d'une mise en marche accidentelle du moteur.

Le sculpte-haies à batterie doit faire l'objet d'une maintenance régulière. Effectuer exclusivement les opérations de maintenance et les réparations décrites dans la Notice d'emploi. Faire exécuter toutes les autres opérations par un revendeur spécialisé.

STIHL recommande de faire effectuer les opérations de maintenance et les réparations exclusivement chez le revendeur spécialisé STIHL. Les revendeurs spécialisés STIHL participent régulièrement à des stages

de perfectionnement et ont à leur disposition les informations techniques requises.

Utiliser exclusivement des pièces de rechange de haute qualité. Sinon, des accidents pourraient survenir ou le sculpte-haies à batterie risquerait d'être endommagé. Pour toute question à ce sujet, s'adresser à un revendeur spécialisé.

STIHL recommande d'utiliser des pièces de rechange d'origine STIHL. Leurs caractéristiques sont optimisées tout spécialement pour ce sculpte-haies à batterie, et pour répondre aux exigences de l'utilisateur.

N'apporter aucune modification au sculpte-haies à batterie – cela risquerait d'en compromettre la sécurité – **risque d'accident !**

Contrôler périodiquement l'isolement impeccable et l'absence de traces de vieillissement (fragilisation) des contacts électriques du chargeur ainsi que de son cordon d'alimentation électrique et de sa fiche de branchement sur le secteur.

Les composants électriques, par ex. le cordon d'alimentation électrique du chargeur, ne doivent être réparés ou remplacés que par des électriciens professionnels.

Conserver le sculpte-haies à batterie dans un local sec, en prenant toujours soin de retirer préalablement la batterie.

## Utilisation

### Saison de taille

Pour la taille des buissons, respecter les prescriptions nationales ou communales en vigueur.

- Ne pas effectuer ce travail pendant les heures de repos courantes.

### Technique de travail – lame sculpte-haies

#### Coupe à la verticale

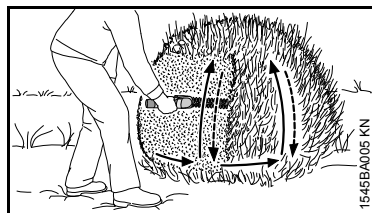

Mener le sculpte-haies à batterie en décrivant un arc de cercle de bas en haut – abaisser la barre de coupe et avancer – puis remonter le sculpte-haies à batterie en décrivant à nouveau un arc de cercle vers le haut.

Un travail à bras levés est fatigant et, par mesure de sécurité, une telle position de travail devrait être limitée à quelques instants seulement.

#### Coupe à l'horizontale

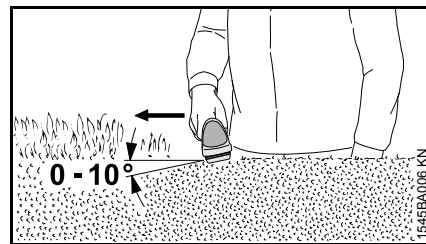

Présenter la lame sculpte-haies sous un angle de 0° à 10° – mais la mener à l'horizontale, en utilisant les deux côtés de la lame.

Mener le sculpte-haies à batterie comme une faucille, en décrivant un arc de cercle en direction du bord de la haie, pour que les branches coupées tombent sur le sol.

### Technique de travail – lame coupe-herbe

#### Coupe de l'herbe

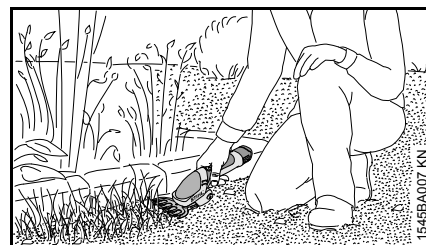

Mener le sculpte-haies à batterie muni de la lame coupe-herbe au-dessus du sol, à la hauteur de coupe souhaitée.



## Branchement électrique du chargeur

La tension du secteur et la tension de service doivent correspondre.

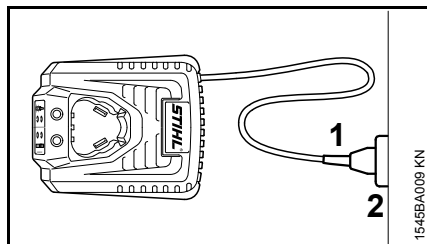

- Introduire la fiche (1) dans la prise de courant (2).

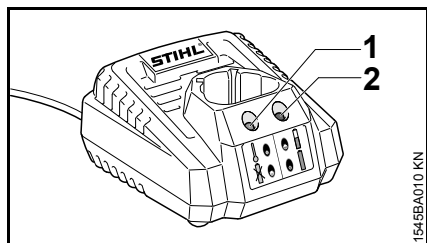

Après le branchement du chargeur sur l'alimentation électrique, un autotest a lieu. Au cours de ce processus, la diode électroluminescente (1) verte et la diode électroluminescente (2) rouge s'allument pendant env. 1 seconde. Ensuite, les deux diodes électroluminescentes s'éteignent.

## Recharge de la batterie

À la livraison, la batterie n'est pas complètement chargée.

Il est recommandé de charger la batterie à fond avant la première mise en service.

- Brancher le chargeur sur le secteur – la tension du secteur et la tension de service du chargeur doivent correspondre – voir « Branchement électrique du chargeur ».

N'utiliser le chargeur que dans des locaux fermés et secs, à des températures ambiantes de + 0 °C à + 40 °C (+ 32 °F à + 104 °F).

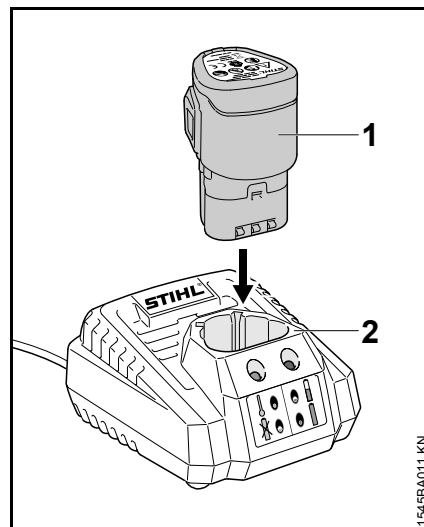

- Glisser la batterie (1) dans le chargeur (2) jusqu'à la première résistance perceptible – puis pousser jusqu'en butée.

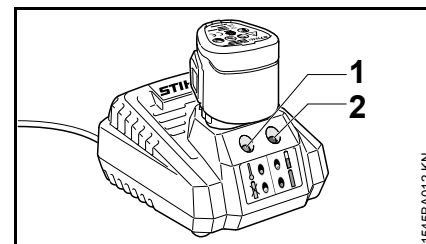

La recharge commence dès que la diode électroluminescente droite (2) du chargeur clignote de couleur verte. La diode électroluminescente gauche (1) du chargeur reste éteinte.

Le temps de recharge dépend de différents facteurs tels que l'état de la batterie, de la température ambiante etc., et il peut donc différer des temps de recharge indiqués – voir « Caractéristiques techniques ».

Au cours du travail, la batterie se réchauffe dans le sculpte-haies à batterie. Si l'on introduit une batterie chaude dans le chargeur, il peut être nécessaire de la laisser refroidir avant la recharge. La recharge ne commence qu'une fois que la batterie est refroidie. Le temps de recharge peut donc augmenter, en fonction du temps de refroidissement préalable nécessaire.

Au cours de la recharge, la batterie et le chargeur se réchauffent.

## Fin de la recharge

Une fois que la batterie est rechargée à fond, le chargeur interrompt automatiquement la recharge, ce qui est reconnaissable au fait que :

- la diode électroluminescente droite (2) du chargeur est continuellement allumée de couleur verte ;
- le ventilateur du chargeur s'arrête (si le chargeur en est équipé).

Après la fin de la recharge, retirer la batterie rechargée du chargeur.

## Diodes électroluminescentes (DEL) sur le chargeur

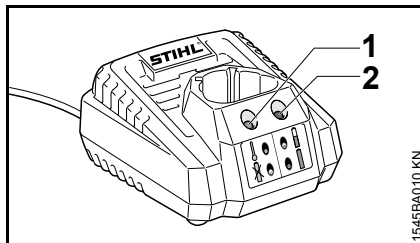

Les diodes électroluminescentes (1) et (2) du chargeur peuvent être continuellement allumées ou clignoter de couleur rouge ou verte.

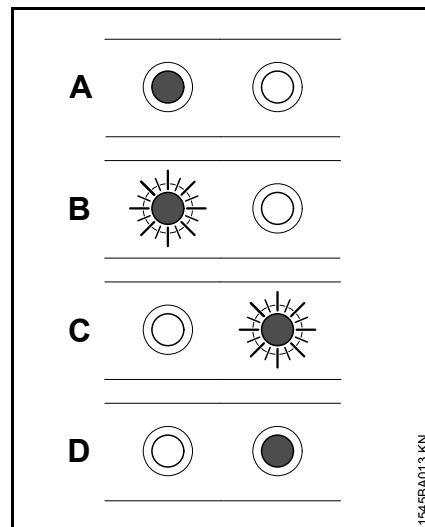

<b>A</b>	DEL gauche (1) continuellement allumée de couleur rouge :	Batterie trop chaude / trop froide
<b>B</b>	DEL gauche (1) clignotant de couleur rouge :	Dysfonctionnement dans la batterie ou le chargeur
<b>C</b>	DEL droite (2) clignotant de couleur verte :	Batterie en cours de recharge
<b>D</b>	DEL droite (2) continuellement allumée de couleur verte :	Batterie complètement rechargée

## Démontage de la lame

Pour la lame sculpte-haies et la lame coupe-herbe, les procédures de montage sur le sculpte-haies à batterie et de démontage sont les mêmes. La présente description montre le démontage de la lame sculpte-haies.

Pour tous les travaux touchant la lame sculpte-haies ou coupe-herbe, il faut que le sculpte-haies à batterie soit arrêté et que la batterie soit retirée du sculpte-haies à batterie.

- Monter le protège-lame de la géométrie qui convient ;

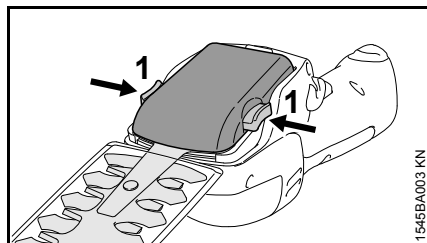

- appuyer simultanément sur les deux leviers de verrouillage (1) et les maintenir enfoncés ;
- enlever la lame sculpte-haies ou coupe-herbe vers le haut ;

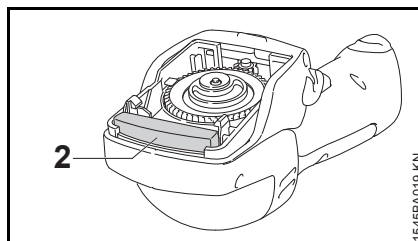

Durant le travail, le réducteur est protégé par un élément de protection (2) en matière cellulaire qui empêche la pénétration de saletés. Cet élément de protection est fermement assemblé au sculpte-haies à batterie et ne peut pas être démonté.

## Montage de la lame

Pour la lame sculpte-haies et la lame coupe-herbe, les procédures de montage sur le sculpte-haies à batterie et de démontage sont les mêmes. La présente description montre le montage de la lame sculpte-haies.

Pour tous les travaux touchant la lame sculpte-haies ou coupe-herbe, il faut que le sculpte-haies à batterie soit arrêté et que la batterie soit retirée du sculpte-haies à batterie.

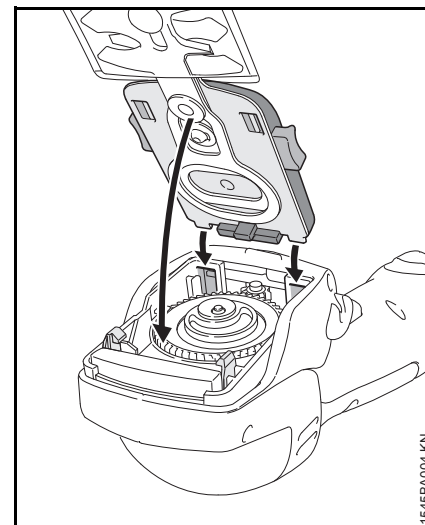

- Présenter les ergots d'encliquetage de la lame contre les pièces de guidage prévues sur le sculpte-haies à batterie (flèches) ;
- rabattre la lame vers le bas, la mettre en place (flèche) et l'appliquer en poussant fermement ;

Un déclic audible confirme que la lame est intégralement encliquetée.

- enlever le protège-lame.

## Mise en marche

À la livraison, la batterie n'est pas complètement chargée.

Il est recommandé de charger la batterie à fond avant la première mise en service.

### Montage de la batterie

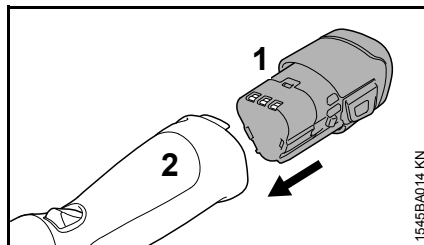

- Introduire la batterie (1) dans le logement du sculpte-haies à batterie (2) – la batterie glisse dans son logement – il suffit d'exercer une légère pression pour la faire encliqueter avec un déclic audible.

### Mise en marche du sculpte-haies à batterie

- Se tenir dans une position stable et sûre ;
- se tenir droit – tenir le sculpte-haies à batterie en restant décontracté ;
- la lame coupe-herbe ou sculpte-haies ne doit être en contact ni avec le sol, ni avec un objet quelconque ;

- prendre le sculpte-haies à batterie d'une main ;
- enlever le protège-lame ;

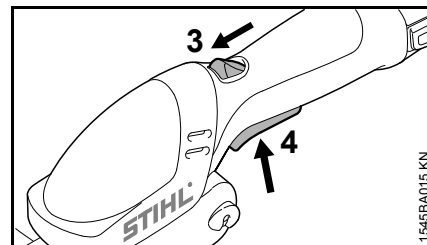

- déverrouiller le sculpte-haies à batterie en poussant le levier de blocage (3) vers l'avant, maintenir le levier de blocage dans cette position et enfoncer la gâchette de commande (4).

Un bruit de claquement dû à la conception technique du système à excentrique peut être perceptible à la mise en marche du sculpte-haies à batterie. Ce bruit se produit à l'encliquetage de l'excentrique.

## Arrêt

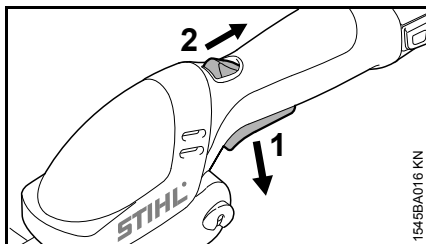

- Relâcher la gâchette de commande (1).

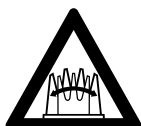

La lame fonctionne encore par inertie – **risque de blessure !**

### **!** AVERTISSEMENT

La lame fonctionne encore par inertie.

Risque de coupure si l'on approche la main.

- Attendre que la lame soit totalement immobilisée.

Le levier de blocage (2) repasse en position de départ. Il n'est plus possible d'actionner la gâchette de commande (1).

Lors des pauses et à la fin du travail, retirer la batterie du sculpte-haies à batterie.

- Monter le protège-lame.

## Extraction de la batterie

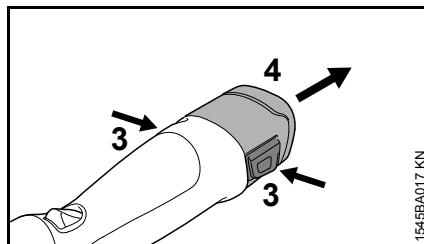

- Appuyer simultanément sur les deux leviers de verrouillage (3) – la batterie est déverrouillée ;
- extraire la batterie (4) du carter.

Lorsque le sculpte-haies à batterie n'est pas utilisé, le ranger en veillant à ce qu'il ne présente aucun danger pour autrui.

Ranger le sculpte-haies à batterie de telle sorte qu'il ne puisse pas être utilisé sans autorisation.

## Rangement

- Extraire la batterie ;
- nettoyer les lames, contrôler leur état et pulvériser sur les lames le produit STIHL dissolvant la résine ;
- monter le protège-lame ;
- nettoyer soigneusement le sculpte-haies à batterie, en particulier les ouïes d'admission d'air de refroidissement ;
- conserver le sculpte-haies à batterie à un endroit sec et sûr – il peut être fixé au mur avec la sacoche jointe à la livraison.

Le ranger de telle sorte qu'il ne puisse pas être utilisé sans autorisation (par ex. par des enfants).

### Rangement de la batterie

- Retirer la batterie du sculpte-haies électrique ou du chargeur ;
- la conserver dans un local fermé et sec, en lieu sûr. La ranger de telle sorte qu'elle ne puisse pas être utilisée sans autorisation (par ex. par des enfants) et qu'elle ne se salisse pas ;
- ne pas conserver les batteries de réserve sans les utiliser de temps en temps – employer alternativement toutes les batteries disponibles.

Pour qu'elle puisse atteindre une durée de vie optimale, conserver la batterie avec une charge d'env. 30 %.

## **Rangement du chargeur**

- Extraire la batterie ;
- retirer la fiche de la prise de courant ;
- conserver le chargeur dans un local fermé et sec, en lieu sûr. Le ranger de telle sorte qu'il ne puisse pas être utilisé sans autorisation (par ex. par des enfants) et qu'il ne se salisse pas.

## Instructions pour la maintenance et l'entretien

Les indications ci-après sont valables pour des conditions d'utilisation normales. Pour des conditions plus difficiles (ambiance très poussiéreuse etc.) et des journées de travail plus longues, réduire en conséquence les intervalles indiqués.  Avant d'entreprendre une opération quelconque sur le sculpte-haies à batterie, retirer la batterie.		avant de commencer le travail	après le travail ou une fois par jour	en cas de panne	en cas de détérioration	au besoin
Sculpte-haies à batterie complet	Contrôle visuel (état)	X				
	Nettoyage		X			
Poignée de commande	Contrôle du fonctionnement	X				
	Nettoyage		X			X
Orifice d'aspiration d'air de refroidissement	Contrôle visuel		X			
	Nettoyage					X
Batterie	Contrôle visuel	X		X	X	
Logement pour batterie	Nettoyage	X				X
	Contrôle de fonctionnement (déverrouillage de la batterie)	X				
Lame	Contrôle visuel	X		X	X	
	Nettoyage <sup>1)</sup>		X			
	Affûtage				X	X
Réducteur et bielle	Contrôle toutes les 50 heures de fonctionnement, par le revendeur spécialisé STIHL					
Étiquettes de sécurité	Remplacement				X	

<sup>1)</sup> Puis pulvériser sur la lame le produit STIHL dissolvant la résine

## Conseils à suivre pour réduire l'usure et éviter les avaries

Le fait de respecter les prescriptions de la présente Notice d'emploi permet d'éviter une usure excessive et l'endommagement du dispositif.

Le dispositif doit être utilisé, entretenu et rangé comme décrit dans la présente Notice d'emploi.

L'utilisateur assume l'entière responsabilité de tous les dommages occasionnés par suite du non-respect des prescriptions de sécurité et des instructions données pour l'utilisation et la maintenance. Cela s'applique tout particulièrement aux points suivants :

- modifications apportées au produit sans l'autorisation de STIHL ;
- utilisation d'outils ou d'accessoires qui ne sont pas autorisés pour ce dispositif, ne conviennent pas ou sont de mauvaise qualité ;
- utilisation pour des travaux autres que ceux prévus pour ce dispositif ;
- utilisation du dispositif dans des concours ou dans des épreuves sportives ;
- avaries découlant du fait que le dispositif a été utilisé avec des pièces défectueuses.

### Opérations de maintenance

Toutes les opérations énumérées au chapitre « Instructions pour la maintenance et l'entretien » doivent être exécutées périodiquement. Dans le cas

où l'utilisateur ne pourrait pas effectuer lui-même ces opérations de maintenance et d'entretien, il doit les faire exécuter par un revendeur spécialisé.

STIHL recommande de faire effectuer les opérations de maintenance et les réparations exclusivement chez le revendeur spécialisé STIHL. Les revendeurs spécialisés STIHL participent régulièrement à des stages de perfectionnement et ont à leur disposition les informations techniques requises.

Si ces opérations ne sont pas effectuées comme prescrit, cela peut entraîner des avaries dont l'utilisateur devra assumer l'entière responsabilité. Il pourrait s'ensuivre, entre autres, les dommages précisés ci-après :

- avaries du moteur électrique par suite du fait que la maintenance n'a pas été effectuée à temps ou n'a pas été intégralement effectuée (p. ex. nettoyage insuffisant des pièces de canalisation d'air de refroidissement) ;
- avaries causées au chargeur par un branchement électrique incorrect (tension incorrecte) ;
- corrosion et autres avaries subséquentes, sur le dispositif, la batterie et le chargeur, par suite d'un stockage dans des conditions inadéquates ou d'une utilisation incorrecte ;
- avaries et dommages subséquents survenus sur le dispositif par suite de l'utilisation de pièces de rechange de mauvaise qualité.

### Pièces d'usure

Même lorsqu'on utilise le sculpte-haies à batterie pour les travaux prévus dans sa conception, certaines pièces subissent une usure normale et elles doivent être remplacées en temps voulu, en fonction du genre d'utilisation et de la durée de fonctionnement. Il s'agit, entre autres, des pièces suivantes :

- Lame
- Batterie



## Principales pièces

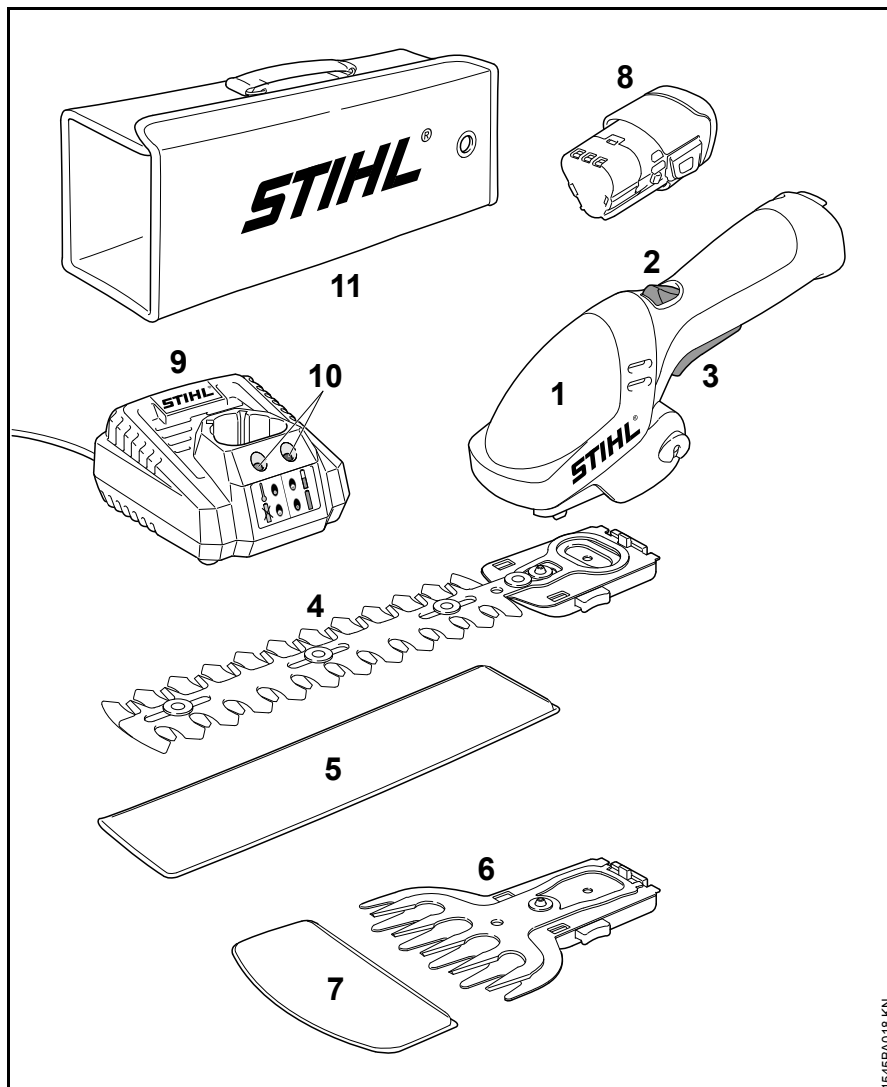

- 1 Sculpte-haies à batterie
- 2 Levier de blocage
- 3 Gâchette de commande
- 4 Lame sculpte-haies
- 5 Protège-lame (lame sculpte-haies)
- 6 Lame coupe-herbe
- 7 Protège-lame (lame coupe-herbe)
- 8 Batterie
- 9 Chargeur
- 10 Diodes électroluminescentes (DEL) sur le chargeur
- 11 Sacoche de transport

1545BA018 KN

## Caractéristiques techniques

### Batterie

Type : Lithium-Ion  
La machine ne doit être utilisée qu'avec des batteries STIHL d'origine.

La durée de fonctionnement du sculpte-haies à batterie alimentée par cette batterie dépend de la capacité énergétique de la batterie !

### Chargeur

Caractéristiques de  
branchement sur 230-240 V,  
secteur : 50-60 Hz  
Ampérage nominal : 0,1 A  
Puissance  
nominale : 9 W  
Courant de charge : 0,75 A  
Classe de  
protection : II,  (double  
isolement)

### Temps de recharge

– jusqu'à une capacité  
de 80 % : 140 min  
– jusqu'à une capacité  
de 100 % : 180 min

### Lames

#### Lame sculpte-haies

Écartement des dents : 8 mm  
Cadence : 2000 coups/  
min  
Longueur de coupe : 170 mm

#### Lame coupe-herbe

Écartement des dents : 16 mm  
Cadence : 2000 coups/  
min  
Largeur de coupe : 115 mm

### Poids

sans batterie, avec lame, sans protège-  
lame  
HSA 25 : 0,5 kg

### Niveaux sonores et taux de vibrations

La détermination des niveaux sonores et des taux de vibrations se base sur les conditions de fonctionnement au régime maximal nominal.

Pour de plus amples renseignements sur le respect de la directive « Vibrations 2002/44/CE » concernant les employeurs, voir [www.stihl.com/vib/](http://www.stihl.com/vib/)

### HSA 25 avec lame sculpte-haies

Niveau de pression  
sonore  $L_p$  suivant  
EN 60745-2-15 70 dB(A)  
Niveau de puissance  
acoustique  $L_w$  suivant  
EN 60745-2-15 80 dB(A)  
Taux de vibrations  $a_{HV}$   
suivant EN 60745-2-15 1,2 m/s<sup>2</sup>

### HSA 25 avec lame coupe-herbe

Niveau de pression  
sonore  $L_p$  suivant  
F<sub>pr</sub>EN 60335-2-94 73 dB(A)  
Niveau de puissance  
acoustique  $L_w$  suivant  
F<sub>pr</sub>EN 60335-2-94 80 dB(A)  
Taux de vibrations  $a_{HV}$   
suivant F<sub>pr</sub>EN 60335-2-  
94 1,4 m/s<sup>2</sup>

Pour le niveau de pression sonore et le niveau de puissance acoustique, le facteur K selon la directive RL 2006/42/CE est de 2,5 dB(A) ; pour le taux de vibrations, le facteur K selon la directive RL 2006/42/CE est de 2,0 m/s<sup>2</sup>.

Les taux de vibrations indiqués ont été mesurés suivant une procédure de contrôle normalisée et ils peuvent être utilisés pour la comparaison d'appareils électriques.

Les vibrations engendrées dans la pratique peuvent différer des valeurs indiquées, suivant le genre d'utilisation de la machine.

Les taux de vibrations indiqués peuvent servir de référence pour une première évaluation de l'exposition de l'utilisateur aux vibrations.

L'exposition aux vibrations ne peut être quantifiée que par une estimation. On peut alors également prendre en compte les temps durant lesquels la machine électrique est arrêtée et les temps durant lesquels la machine est en marche, mais fonctionne sans charge.

## **Transport**

---

Les batteries STIHL satisfont aux conditions précisées dans le Manuel UN ST/SG/AC.10/11/Rev.5 Partie III, alinéa 38.3.

L'utilisateur peut donc transporter les batteries STIHL sur route, jusqu'au lieu d'utilisation de la machine, sans être soumis à des obligations particulières.

Les batteries Lithium-Ion faisant partie de l'ensemble livré sous soumission aux prescriptions de la loi sur le transport de marchandises dangereuses.

En cas d'expédition par des tiers (par ex. par voie aérienne ou par une entreprise de transport), il faut respecter des exigences particulières concernant l'emballage et le marquage.

Pour la préparation de l'objet à expédier, il faut faire appel à un expert en matière de transport de marchandises dangereuses. Le cas échéant, respecter les prescriptions nationales spécifiques éventuellement plus sévères.

Emballer la batterie de telle sorte qu'elle ne puisse pas se déplacer à l'intérieur de son emballage.

**Pour de plus amples renseignements sur les prescriptions concernant le transport – voir [www.stihl.com/safety-data-sheets](http://www.stihl.com/safety-data-sheets)**

## **REACH**

---

REACH (enRegistrement, Evaluation et Autorisation des substances Chimiques) est le nom d'un règlement CE qui couvre le contrôle de la fabrication, de l'importation, de la mise sur le marché et de l'utilisation des substances chimiques.

Plus plus d'informations sur le respect du règlement REACH N° (CE) 1907/2006, voir [www.stihl.com/reach](http://www.stihl.com/reach)

## Dépannage

Avant d'entreprendre une opération quelconque sur le sculpte-haies à batterie, retirer la batterie du sculpte-haies à batterie.

Dérangement	Cause	Remède
Le sculpte-haies à batterie ne démarre pas à la mise en circuit.	Pas de contact électrique entre le sculpte-haies à batterie et la batterie	Retirer la batterie et la remettre en place après avoir examiné les contacts.
	Niveau de charge de la batterie trop faible	Recharger la batterie.
	Batterie trop chaude / trop froide	Laisser la batterie refroidir / laisser la batterie se réchauffer lentement à une température ambiante d'env. 15 °C à 20 °C.
	Défaut dans la batterie	Retirer la batterie du sculpte-haies à batterie et la remettre en place. Mettre le sculpte-haies à batterie en marche – si le sculpte-haies à batterie ne démarre toujours pas, la batterie est défectueuse et doit être remplacée.
	Sculpte-haies à batterie trop chaud	Laisser le sculpte-haies à batterie refroidir.
	Dérangement électromagnétique ou défaut dans le sculpte-haies à batterie	Retirer la batterie du sculpte-haies à batterie et la remettre en place. Mettre le sculpte-haies à batterie en marche – si le sculpte-haies à batterie ne démarre toujours pas lorsqu'on le met en marche, le sculpte-haies à batterie est défectueux et doit être remplacé.
Le sculpte-haies à batterie s'arrête au cours de l'utilisation	Humidité dans le sculpte-haies à batterie et/ou la batterie	Laisser sécher le sculpte-haies à batterie / la batterie.
	Batterie ou électronique de la machine trop chaude	Retirer la batterie du sculpte-haies à batterie, laisser la batterie et le sculpte-haies à batterie refroidir.
	Dérangement électrique ou électromagnétique	Retirer la batterie et la remettre en place.

**Avant d'entreprendre une opération quelconque sur le sculpte-haies à batterie, retirer la batterie du sculpte-haies à batterie.**

Dérangement	Cause	Remède
Durée de fonctionnement trop courte	Batterie pas complètement rechargée	Recharger la batterie.
	Durée de vie de la batterie atteinte ou dépassée	Faire contrôler la batterie par le revendeur STIHL et la faire remplacer le cas échéant.
	Lame encrassée / couverte de saletés agglutinées	Nettoyer la lame, y pulvériser le produit STIHL dissolvant la résine.
	Lame déformée	Remplacer la lame.
La batterie coince à l'introduction dans le sculpte-haies à batterie / le chargeur	Pièces de guidage encrassées	Nettoyer prudemment les pièces de guidage.
La batterie n'est pas rechargée, bien que la diode électroluminescente du chargeur clignote de couleur verte.	Batterie trop chaude / trop froide	Laisser la batterie refroidir / laisser la batterie se réchauffer lentement à une température ambiante d'env. 15 °C à 20 °C.  N'utiliser le chargeur que dans des locaux fermés et secs, à des températures ambiantes de + 0 °C à + 40 °C.
La diode électroluminescente du chargeur clignote de couleur rouge.	Pas de contact électrique entre le chargeur et la batterie	Retirer la batterie et la remettre en place.
	Défaut dans la batterie	Retirer la batterie du sculpte-haies à batterie et la remettre en place. Mettre le sculpte-haies à batterie en marche – si, à la mise en marche, le sculpte-haies à batterie ne démarre toujours pas, la batterie est défectueuse et doit être remplacée.
	Défaut dans le chargeur	Remplacer le chargeur.

## Instructions pour les réparations

L'utilisateur de ce sculpte-haies à batterie est autorisé à effectuer uniquement les opérations de maintenance et les réparations décrites dans la présente Notice d'emploi. Les réparations plus poussées ne doivent être effectuées que par le revendeur spécialisé.

STIHL recommande de faire effectuer les opérations de maintenance et les réparations exclusivement chez le revendeur spécialisé STIHL. Les revendeurs spécialisés STIHL participent régulièrement à des stages de perfectionnement et ont à leur disposition les informations techniques requises.

Pour les réparations, monter exclusivement des pièces de rechange autorisées par STIHL pour ce sculpte-haies à batterie ou des pièces similaires du point de vue technique. Utiliser exclusivement des pièces de rechange de haute qualité. Sinon, des accidents pourraient survenir ou le sculpte-haies à batterie risquerait d'être endommagé.

STIHL recommande d'utiliser des pièces de rechange d'origine STIHL.

## Mise au rebut

Pour l'élimination des déchets, respecter les prescriptions nationales spécifiques.

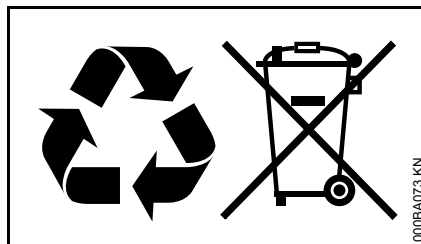

Les produits STIHL ne doivent pas être jetés à la poubelle. Le produit STIHL, la batterie, les accessoires et leur emballage doivent être mis au recyclage.

Consulter le revendeur spécialisé STIHL pour obtenir les informations d'actualité concernant l'élimination écocompatible des déchets.

## Déclaration de conformité CE

ANDREAS STIHL AG & Co. KG  
Badstr. 115  
D-71336 Waiblingen

confirme que la machine spécifiée ci-après

Genre de machine :   Sculpte-haies à batterie  
Marque de fabrique :   STIHL  
Type :                    HSA 25  
Numéro d'identification de série :       4515

est conforme aux dispositions relatives à l'application des directives 2006/42/CE, 2004/108/CE, 2011/65/UE et 2000/14/CE, et a été développé et fabriqué conformément à la version des normes suivantes respectivement valable à la date de fabrication :

EN 55014-1, EN 55014-2,  
FprEN 60335-2-94, EN 60745-1,  
EN 60745-2-15.

Le calcul du niveau de puissance acoustique mesuré et du niveau de puissance acoustique garanti a été effectué suivant une procédure conforme à la directive 2000/14/CE, annexe V, et appliquant la norme ISO 11094.

### Niveau de puissance acoustique mesuré

HSA 25 :                   78 dB(A)

### Niveau de puissance acoustique garanti

HSA 25 :                   80 dB(A)

Conservation des documents techniques :

ANDREAS STIHL AG & Co. KG  
Produktzulassung  
(Service Homologation Produits)

L'année de fabrication et le numéro de machine sont indiqués sur la machine.

Waiblingen, le 20/08/2014

ANDREAS STIHL AG & Co. KG



Thomas Elsner

Chef de la Division Produits



## Indications générales de sécurité pour outils électroportatifs

Ce chapitre publie les prescriptions de sécurité générales formulées dans la norme EN 60745 pour outils électroportatifs à moteur. **STIHL est tenu de reprendre ces textes de normes mot à mot.**

**Les consignes de sécurité indiquées au paragraphe « 2) Sécurité relative au système électrique » pour éviter un choc électrique ne sont pas applicables à des outils électroportatifs STIHL à batterie.**

### AVERTISSEMENT

**Lire tous les avertissements et indications.** Le non-respect des avertissements et instructions indiqués ci-après peut entraîner un choc électrique, un incendie et/ou de graves blessures de personnes.

**Bien garder tous les avertissements et instructions.**

La notion d'« outil électroportatif » mentionnée dans les avertissements se rapporte à des outils électriques raccordés au secteur (avec câble de raccordement) et à des outils électriques à accumulateur/batterie (sans câble de raccordement).

## 1) Sécurité à l'endroit de travail

- a) **Maintenez l'endroit de travail propre et bien éclairé.** Un lieu de travail en désordre ou mal éclairé augmente le risque d'accidents.
- b) **N'utilisez pas l'outil électroportatif dans un environnement présentant des risques d'explosion et où se trouvent des liquides, des gaz ou poussières inflammables.** Les outils électroportatifs génèrent des étincelles risquant d'enflammer les poussières ou les vapeurs.
- c) **Tenez les enfants et autres personnes éloignés durant l'utilisation de l'outil électroportatif.** En cas d'inattention vous risquez de perdre le contrôle sur l'appareil.

## 2) Sécurité relative au système électrique

- a) **La fiche de secteur de l'outil électroportatif doit être appropriée à la prise de courant. Ne modifier en aucun cas la fiche. Ne pas utiliser de fiches d'adaptateur avec des outils électroportatifs avec mise à la terre.** Les fiches non modifiées et les prises de courant appropriées réduisent le risque de choc électrique.
- b) **Éviter le contact physique avec des surfaces mises à la terre tels que tuyaux, radiateurs, fours et réfrigérateurs.** Il y a un risque élevé de choc électrique au cas où votre corps serait relié à la terre.

- c) **Ne pas exposer l'outil électroportatif à la pluie ou à l'humidité.** La pénétration d'eau dans un outil électroportatif augmente le risque d'un choc électrique.
- d) **Ne pas utiliser le câble à d'autres fins que celles prévues, ne pas utiliser le câble pour porter l'outil électroportatif ou pour l'accrocher ou encore pour le débrancher de la prise de courant. Maintenir le câble éloigné des sources de chaleur, des parties grasses, des bords tranchants ou des parties de l'appareil en rotation.** Un câble endommagé ou torsadé augmente le risque d'un choc électrique.
- e) **Au cas où l'outil électroportatif serait utilisé à l'extérieur, utiliser une rallonge appropriée pour les applications extérieures.** L'utilisation d'une rallonge électrique appropriée pour les applications extérieures réduit le risque d'un choc électrique.
- f) **Si une utilisation de l'outil électroportatif dans un environnement humide ne peut pas être évitée, utiliser un disjoncteur différentiel.** Un disjoncteur différentiel réduit le risque d'un choc électrique.

### 3) Sécurité des personnes

- a) **Rester vigilant, surveiller ce que vous faites. Faire preuve de bon sens en utilisant l'outil électroportatif. Ne pas utiliser un outil électroportatif lorsqu'on est fatigué ou après avoir consommé**

**de l'alcool, des drogues ou avoir pris des médicaments.** Un moment d'inattention lors de l'utilisation de l'outil électroportatif peut entraîner de graves blessures de personnes.

- b) **Porter des équipements de protection. Porter toujours des lunettes de protection.** Le fait de porter des équipements de protection personnels tels que masque antipoussière, chaussures de sécurité antidérapantes, casque de protection ou protection acoustique suivant le travail à effectuer avec l'outil électroportatif, réduit le risque de blessures.
- c) **Éviter toute mise en marche accidentelle. S'assurer que l'outil électroportatif est effectivement éteint avant de le raccorder à l'alimentation en courant ou avant de raccorder l'accu, de soulever ou de porter l'outil électroportatif.** Le fait de porter l'outil électroportatif avec le doigt sur l'interrupteur ou de le brancher sur la source de courant lorsque l'outil électroportatif est en fonctionnement, peut entraîner des accidents.
- d) **Enlever tout outil de réglage ou toute clé avant de mettre l'outil électroportatif en fonctionnement.** Une clé ou un outil se trouvant sur une partie en rotation peut causer des blessures.
- e) **Éviter une position anormale du corps. Veiller à garder toujours une position stable et équilibrée.** Ceci vous permet de mieux contrôler l'outil électroportatif dans des situations inattendues.

- f) **Porter des vêtements appropriés. Ne pas porter de vêtements amples ni de bijoux. Maintenir cheveux, vêtements et gants éloignés des parties de l'appareil en rotation.** Des vêtements amples, des bijoux ou des cheveux longs peuvent être happés par des pièces en mouvement.
- g) **Si des dispositifs servant à aspirer ou à recueillir les poussières doivent être utilisés, vérifier que ceux-ci sont effectivement raccordés et qu'ils sont correctement utilisés.** L'utilisation d'un dispositif d'aspiration des poussières peut réduire les dangers dus aux poussières.

### 4) Utilisation et emploi soigneux d'outils électroportatifs

- a) **Ne pas surcharger l'appareil. Utiliser l'outil électroportatif approprié au travail à effectuer.** Avec l'outil électroportatif approprié, vous travaillerez mieux et avec plus de sécurité à la vitesse pour laquelle il est prévu.
- b) **Ne pas utiliser un outil électroportatif dont l'interrupteur est défectueux.** Un outil électroportatif qui ne peut plus être mis en ou hors fonctionnement est dangereux et doit être réparé.



- c) **Retirer la fiche de la prise de courant et/ou enlever l'accu avant d'effectuer des réglages sur l'appareil, de changer les accessoires, ou de ranger l'appareil.** Cette mesure de précaution empêche une mise en fonctionnement de l'outil électroportatif par mégarde.
- d) **Garder les outils électroportatifs non utilisés hors de la portée des enfants. Ne pas permettre l'utilisation de l'appareil à des personnes qui ne se sont pas familiarisées avec celui-ci ou qui n'ont pas lu ces instructions.** Les outils électroportatifs sont dangereux lorsqu'ils sont utilisés par des personnes non initiées.
- e) **Prendre soin de l'outil électroportatif. Vérifier que les parties en mouvement fonctionnent correctement et qu'elles ne soient pas coincées, et contrôler si des parties sont cassées ou endommagées de telle sorte que le bon fonctionnement de l'outil électroportatif s'en trouve entravé. Faire réparer ces parties endommagées avant d'utiliser l'appareil.** De nombreux accidents sont dus à des outils électroportatifs mal entretenus.
- f) **Maintenir les outils de coupe aiguisés et propres.** Des outils soigneusement entretenus avec des bords tranchants bien aiguisés se coincent moins souvent et peuvent être guidés plus facilement.
- g) **Utiliser les outils électroportatifs, les accessoires, les outils à monter etc. conformément à ces instructions. Tenir compte également des conditions de travail et du travail à effectuer.** L'utilisation des outils électroportatifs à d'autres fins que celles prévues peut entraîner des situations dangereuses.
- 5) Utilisation et emploi soigneux d'outils électroportatifs sans fil**
- a) **Ne charger les accumulateurs que dans des chargeurs recommandés par le fabricant.** Un chargeur approprié à un type spécifique d'accumulateur peut engendrer un risque d'incendie lorsqu'il est utilisé avec d'autres accumulateurs.
- b) **Dans les outils électroportatifs, n'utiliser que les accumulateurs spécialement prévus pour ceux-ci.** L'utilisation de tout autre accumulateur peut entraîner des blessures et des risques d'incendie.
- c) **Tenez l'accumulateur non-utilisé à l'écart de toutes sortes d'objets métalliques tels qu'agrafes, pièces de monnaie, clés, clous, vis ou autres, étant donné qu'un pontage peut provoquer un court-circuit.** Un court-circuit entre les contacts de l'accumulateur peut provoquer des brûlures ou un incendie.
- d) **En cas d'utilisation abusive, du liquide peut sortir de l'accumulateur. Éviter tout contact avec ce liquide. En cas de contact par mégarde, rincer soigneusement avec de l'eau. Au cas où le liquide rentrerait dans les yeux, consulter en plus un médecin.** Le liquide qui sort de l'accumulateur peut entraîner des irritations de la peau ou causer des brûlures.
- 6) Travaux d'entretien**
- a) **Ne faire réparer l'outil électroportatif que par un personnel qualifié et seulement avec des pièces de rechange d'origine.** Ceci permet d'assurer la sécurité de l'outil électroportatif.
- Consignes de sécurité applicables aux taille-haies**
- **Garder une distance de sécurité entre toute partie du corps et la barre de coupe. Lorsque le couteau est en marche, il ne faut pas essayer d'enlever des branches à la main ou de tenir des branches à couper. Avant d'enlever des**

**branches coincées, il faut impérativement arrêter la machine.**

Une seconde d'inattention, à l'utilisation du taille-haies, peut occasionner des blessures graves.

- **Porter le taille-haies par la poignée, avec le couteau arrêté. Pour le transport ou le rangement du taille-haies, toujours monter le protège-couteaux.** Utiliser la machine avec précaution afin d'écartier tout risque de blessure par le couteau.
- **Tenir l'outil électroportatif par les surfaces isolantes des poignées, car il est possible que le couteau entre en contact avec des câbles électriques dissimulés.** Si le couteau entre en contact avec un câble sous tension, cela risque de mettre les éléments métalliques de la machine sous tension et de provoquer un choc électrique.

# Índice

Notas relativas a este manual de instrucciones	54
Indicaciones relativas a la seguridad	54
Aplicación	60
Conectar el cargador a la red eléctrica	61
Cargar el acumulador	61
Diodos luminiscentes (LED) en el cargador	62
Desmontar las cuchillas	63
Montar las cuchillas	63
Conectar la máquina	64
Desconectar la máquina	65
Guardar la máquina	65
Instrucciones de mantenimiento y conservación	67
Minimizar el desgaste y evitar daños	68
Componentes importantes	69
Datos técnicos	70
Subsanar irregularidades de funcionamiento	72
Indicaciones para la reparación	74
Gestión de residuos	74
Declaración de conformidad CE	74
Indicaciones de seguridad generales para herramientas eléctricas	75

## Distinguidos clientes:

**Muchas gracias por haber depositado su confianza en un producto de calidad de la empresa STIHL.**

**Este producto se ha confeccionado con modernos procedimientos de fabricación y amplias medidas para afianzar la calidad. Procuramos hacer todo lo posible para que usted esté satisfecho con este producto y pueda trabajar con él sin problemas.**

**En el caso de que tenga usted alguna pregunta sobre este producto, diríjase a su distribuidor STIHL o directamente a nuestra empresa de distribución.**

## Atentamente



**Dr. Nikolas Stihl**

# STIHL®

Este manual de instrucciones está protegido por derechos de autor. Nos reservamos todos los derechos, especialmente el derecho a la reproducción, traducción y elaboración con sistemas electrónicos.

## Notas relativas a este manual de instrucciones

Este manual de instrucciones se refiere a un cortaarbustos de acumulador STIHL, llamado también máquina en este manual de instrucciones.

### Símbolos gráficos

Todos los símbolos gráficos existentes en la máquina están explicados en este manual de instrucciones.

### Marcación de párrafos de texto

#### ADVERTENCIA

Advertencia de peligro de accidente y riesgo de lesiones para personas y de daños materiales graves.

#### INDICACIÓN

Advertencia de daños de la máquina o de los diferentes componentes.

### Perfeccionamiento técnico

STIHL trabaja permanentemente en el perfeccionamiento de todas las máquinas y dispositivos; por ello, nos reservamos los derechos relativos a las modificaciones del volumen de suministro en la forma, técnica y equipamiento.

De los datos e ilustraciones de este manual de instrucciones no se pueden deducir por lo tanto derechos a reclamar.

## Indicaciones relativas a la seguridad



Será necesario observar medidas de seguridad especiales al trabajar con este cortaarbustos porque las cuchillas están muy afiladas.



Antes de ponerla en servicio por primera vez, leer con atención todo el manual de instrucciones y guardarlo en un lugar seguro para posteriores consultas. La inobservancia del manual de instrucciones puede tener consecuencias mortales.

### Tener en cuenta en general

Observar las normas de seguridad del país, de p. ej. las Asociaciones Profesionales del ramo, organismos sociales y autoridades competentes para asuntos de prevención de accidentes en el trabajo y otras.

Al trabajar por primera vez con este cortaarbustos: dejar que el vendedor o un experto le muestre cómo se maneja con seguridad – o tomar parte en un cursillo apropiado.

A los menores de edad les está prohibido trabajar con este cortaarbustos. La excepción la constituyen jóvenes de más de 16 años que estén aprendiendo bajo la custodia de un instructor.

No dejar que se acerquen niños, animales ni espectadores.

El usuario es el responsable de los accidentes o peligros que afecten a otras personas o sus propiedades.

Prestar o alquilar el cortaarbustos únicamente a personas que estén familiarizadas con este modelo y su manejo – entregarles siempre también el manual de instrucciones.

Para trabajar con el cortaarbustos de acumulador, se deberá estar descansado, encontrarse bien y estar en buenas condiciones.

Quien por motivos de salud no pueda realizar esfuerzos, debería consultar con su médico la posibilidad de trabajar con este cortaarbustos de acumulador.

Tras haber ingerido bebidas alcohólicas, medicamentos que disminuyan la capacidad de reacción, o drogas, no se deberá trabajar con este cortaarbustos de acumulador.

En caso de condiciones meteorológicas desfavorables (lluvia, nieve, hielo, viento), aplazar el trabajo – ¡alto peligro de accidente!

Sólo para implantados con marcapasos: no se puede excluir por completo que la electrónica de la máquina influya en algunos tipos de marcapasos. Para evitar riesgos sanitarios, STIHL recomienda que lo consulte con su médico y el fabricante del marcapasos.



Desconectar el cortaarbustos de acumulador y quitar el acumulador en caso de:

- Realizar trabajos de comprobación, ajuste y limpieza
- Realizar trabajos en las cuchillas
- Que las cuchillas estén bloqueadas
- Realizar trabajos de reparación y mantenimiento
- En caso de peligro y en caso de emergencia
- Ausentarse del cortaarbustos de acumulador
- Transporte, véase "Transportar"
- Almacenamiento

De esta manera, el motor no puede arrancar accidentalmente.

### Aplicación para trabajos apropiados

El cortaarbustos de acumulador es apropiado exclusivamente para cortar arbustos ornamentales, matorral de poco grosor y hierba.

El uso del cortaarbustos de acumulador no es admisible para otros fines, y puede provocar accidentes o daños en la máquina.

No realizar modificaciones en el cortaarbustos de acumulador – ello puede ir en perjuicio de la seguridad. STIHL excluye cualquier responsabilidad ante daños personales y materiales que se produzcan al emplear piezas o accesorios no autorizados.

### Ropa y equipo

Ponerse la ropa y el equipo reglamentarios.



La ropa deberá ser apropiada y no estorbar.

No ponerse ropa que se pueda enganchar en la maleza o piezas del cortaarbustos de acumulador que estén en movimiento. Tampoco bufanda, corbata ni artículos de joyería. Recogerse el pelo largo y sujetarlo (con un pañuelo, gorra, etc.).



Ponerse zapatos resistentes con suelas adherentes y a prueba de resbalamiento.



Llevar guantes de trabajo robustos de material resistente (p. ej. de cuero).



### **! ADVERTENCIA**

Para reducir el peligro de lesiones oculares, ponerse unas gafas protectoras ceñidas según la norma EN 166. Prestar atención a que asienten correctamente las gafas protectoras.

Se recomienda ponerse un protector acústico "personal" – p. ej. protectores de oídos.

STIHL ofrece una extensa gama de equipamiento de protección personal.

### Transporte

Desconectar siempre el cortaarbustos de acumulador y sacar el acumulador del mismo – poner un protector geométricamente apropiado, también para el transporte en distancias cortas.

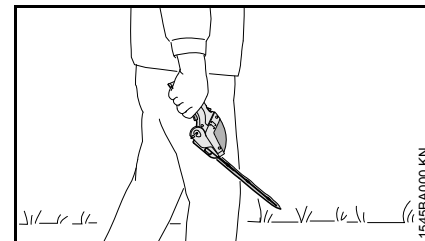

Llevar el cortaarbustos de acumulador por la empuñadura – las cuchillas, hacia delante.

En vehículos: asegurar el cortaarbustos de acumulador contra vuelcos y daños – STIHL recomienda emplear la bolsa adjuntada a la máquina.

### Limpiar

Limpiar las piezas de plástico con un paño. Los detergentes agresivos pueden dañar el plástico.

Limpiar de polvo y suciedad el cortaarbustos de acumulador – no emplear productos disolventes de grasa.

Limpiar las hendiduras de aire de refrigeración si fuera necesario.

Mantener limpias las ranuras de guía del acumulador – limpiarlas si lo requiere su estado.

No emplear hidrolimpiadoras de alta presión para limpiar el cortaarbustos de acumulador. El chorro de agua duro puede dañar piezas del cortaarbustos de acumulador.

No salpicar el cortaarbustos de acumulador con agua.

## Accesorios

Acoplar únicamente cuchillas, accesorios o piezas técnicamente iguales que estén autorizados por STIHL para el cortaarbustos de acumulador. Si tiene preguntas al respecto, consulte a un distribuidor especializado. Emplear sólo herramientas o accesorios de gran calidad. De no hacerlo, existe el riesgo de que se produzcan accidentes o daños en del cortaarbustos de acumulador.

STIHL recomienda emplear cuchillas y accesorios originales de STIHL. Las propiedades de éstos armonizan óptimamente con el producto y las exigencias del usuario.

## Accionamiento

### Acumulador

- Emplear únicamente acumuladores originales STIHL
- Emplear los acumuladores STIHL sólo con máquinas STIHL y cargarlos sólo con cargadores STIHL
- Cargar el acumulador antes de utilizarlo

- No cargar o utilizar acumuladores que estén defectuosos, dañados o deformados. No abrir, dañar ni dejar caer el acumulador.
- Guardar el analizador fuera del alcance de los niños



No sumergir el acumulador en líquidos



Protegerlo contra el calor y el fuego abierto – no echarlo nunca al fuego – **¡peligro de explosión!**



La utilización y el almacenamiento del acumulador deberá realizarse sólo en el margen de temperatura comprendido entre 0 °C y + 40 °C, como máximo.

- En caso de no utilizar el acumulador, protegerlo contra la irradiación directa del sol.
- No someter el acumulador a microondas o alta presión
- No unir nunca los contactos del acumulador con objetos de metal (cortocircuitar). El cargador se puede dañar mediante un cortocircuito. El acumulador que no se esté utilizando se deberá

mantener apartado de objetos de metal (p. ej. clavos, monedas, artículos de joyería). No utilizar recipientes de metal para el transporte.

- En caso de estar dañado o si no se usa correctamente, puede salir líquido del acumulador – ¡evitar el contacto cutáneo! El líquido que sale puede producir irritaciones de la piel, quemaduras y causticación. En caso de un contacto accidental, lavarse las zonas de la piel afectadas con agua abundante y jabón. Si el líquido entra en contacto con los ojos, no frotárselos sino enjuagárselos con agua abundante durante al menos 15 minutos. Acudir adicionalmente a un médico.

**Para otras indicaciones de seguridad más detalladas – véase [www.stihl.com/safety-data-sheets](http://www.stihl.com/safety-data-sheets)**

### Cargador

- Emplear únicamente cargadores originales STIHL
- Emplearlo sólo para cargar acumuladores STIHL de geometría apropiada, de una capacidad de hasta 2,0 Ah, como máximo, y una tensión máxima de hasta 10,8 voltios
- No cargar acumuladores que estén defectuosos, dañados o deformados
- Conectar el cargador sólo a la tensión de red y frecuencia de red indicadas en el rótulo de modelo – conectar el cargador sólo a una caja de enchufe a la que se tenga buen acceso

- No emplear ningún cargador que esté defectuoso o averiado.
- No abrir el cargador
- Guardar el cargador fuera del alcance de los niños



Protegerlo contra la lluvia y la humedad.



Emplearlo y guardarlo sólo en locales cerrados y secos.

- Utilizar el cargador en temperaturas ambiente entre + 0 °C y + 40 °C (+ 32 °F y + 104 °F)
- No cubrir el cargador, a fin de que pueda enfriarse sin impedimentos
- No unir nunca los contactos del cargador con objetos de metal (p. ej. clavos, monedas, artículos de joyería) (cortocircuitar). El cargador se puede dañar mediante un cortocircuito.
- En caso de formarse humo o producirse fuego en el cargador, desenchufarlo inmediatamente de la red
- No insertar objeto alguno en las hendiduras de ventilación del cargador – **¡peligro de descarga eléctrica o bien de cortocircuito!**

- No utilizarlo sobre bases que sean fácilmente combustibles (p. ej. papel, tejidos), o bien en un entorno que sea fácilmente combustible – **¡peligro de incendio!**
- No utilizarlo en un entorno que corra peligro de que se produzcan explosiones, es decir, un entorno en el que existan líquidos (vapores), gases o materiales en polvo combustibles. Los cargadores pueden generar chispas, las cuales pueden encender el polvo o los vapores – **¡peligro de explosión!**



Examinar periódicamente el cable de conexión del cargador en cuanto a daños. En caso de dañarse el cable de conexión a la red, desenchufarlo inmediatamente – **¡peligro de muerte por descarga eléctrica!**

- No desenchufarlo de la red tirando del cable de conexión, sino agarrando el enchufe mismo. Encargar la reparación del cable de conexión que esté dañado a un electricista
- No emplear el cable de conexión para fines ajenos al mismo, p. ej. para llevar el cargador o colgarlo
- No se permite emplear cables de conexión a la red que no correspondan a las normas
- Tender el cable de conexión y marcarlo, de manera que no sufra daños y que nadie pueda correr peligro – peligro de tropezar

Disminuir el peligro de descarga eléctrica:

- Realizar la conexión eléctrica sólo a una caja de enchufe que esté debidamente instalada
- El aislamiento del cable de conexión y el enchufe deberán estar en perfecto estado

Tras haber utilizado el cargador, desenchufarlo de la red.

### Sujetar y manejar el cortaarbustos de acumulador

Sujetar siempre el cortaarbustos de acumulador por la empuñadura con una mano. Agarrar firmemente la empuñadura con el pulgar.

Adoptar una postura estable y manejar el cortaarbustos de acumulador, de manera que las cuchillas estén siempre orientadas en sentido opuesto al cuerpo.

### **Diestros**

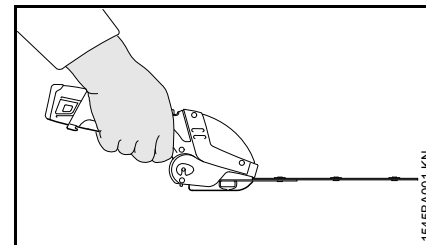

La mano derecha, en la empuñadura de mando; la izquierda, nunca deberá estar en la zona de trabajo estando las cuchillas en funcionamiento.

## Zurdos

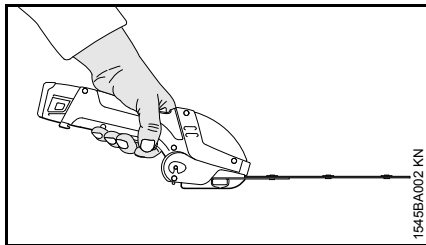

La mano izquierda, en la empuñadura de mando; la derecha, nunca deberá estar en la zona de trabajo estando las cuchillas en funcionamiento.

### Durante el trabajo

El cortacésped de acumulador lo maneja una sola persona. No permitir la presencia de otras personas en el sector de trabajo.

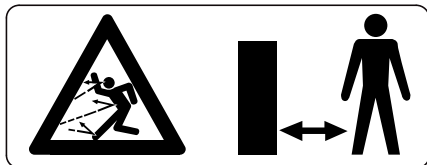

En un amplio círculo en torno al lugar de trabajo puede existir un peligro de accidente originado por objetos despedidos, por lo que no se deberá permitir la presencia de otras personas en un círculo de 2 m. Mantenerse a esta distancia también respecto de objetos (vehículos, ventanas) – **¡peligro de daños materiales!** También a una distancia de más de 2 m no se puede excluir que exista peligro.

En caso de peligro inminente o bien de emergencia, desconectar inmediatamente el cortacésped de acumulador. Sacar el acumulador.



No tocar el cortacésped de acumulador estando el motor en marcha. Si las cuchillas se bloquean por algún objeto, parar inmediatamente el motor y sacar el acumulador – quitar sólo entonces el objeto – **¡peligro de lesiones!**

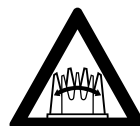

Las cuchillas funcionan posteriormente por inercia – **¡peligro de lesiones!**



No trabajar con la máquina al llover ni en un entorno mojado o muy húmedo – el motor no está protegido contra el agua.

No dejar el cortacésped de acumulador expuesto a la lluvia.

Cuidado con suelo helado, mojado, con nieve o hielo, en pendientes y en terreno desnivelado – **¡peligro de resbalamiento!**

Prestar atención a los obstáculos: tocones, raíces – **¡peligro de tropezar!**

Apartar ramas caídas, maleza y el material cortado sólo estando desconectado el cortacésped de acumulador.

Hacer siempre oportunamente pausas en el trabajo para prevenir el cansancio y el agotamiento – **¡peligro de accidente!**

Trabajar con tranquilidad y prudencia – sólo en buenas condiciones de luz y visibilidad. Trabajar con precaución, no poner en peligro a otras personas.

Comprobar la zona de trabajo, a fin de que no se dañen las cuchillas:

- Quitar las piedras, trozos de metal y objetos duros
- No permitir que las cuchillas toquen arena ni piedras, p. ej. al trabajar cerca del suelo.
- No tocar vallas metálicas ni alambradas con las cuchillas

Prestar atención a las cuchillas – cortar sólo por lugares que se puedan ver.

Mantener siempre el motor libre de maleza, astillas, hojas y exceso de lubricante – **¡peligro de incendio!**

Al efectuar trabajos en lo alto:

- Emplear siempre una plataforma elevadora
- No trabajar nunca sobre una escalera o estando de pie en el árbol
- No trabajar nunca en sitios sin estabilidad

Evitar tocar cables conductores de corriente – no cortar cables eléctricos – **¡peligro de descarga eléctrica!**



Al tratarse de arbustos polvorientos o sucios, rociar las cuchillas con disolvente de resina STIHL – según sea necesario. Así se reduce considerablemente la fricción de las cuchillas, el efecto agresivo de las savias y la sedimentación de partículas de suciedad.

Comprobar periódicamente la cadena de aserrado, a intervalos breves y hacerlo inmediatamente si se percibe algún cambio:

- Desconectar el cortaarbustos de acumulador y esperar a que se detengan las cuchillas, quitar el acumulador
- Comprobar el estado y el asiento firme
- Fijarse en el estado de afilado

Para cambiar las cuchillas, desconectar el cortaarbustos de acumulador y sacar el acumulador. Emplear el protector de cuchillas.

En el caso de que el cortaarbustos de acumulador haya sufrido percances para los que no está previsto (p. ej., golpes o caídas), se ha de verificar sin falta que funcione de forma segura antes de seguir utilizándolo – véase también "Antes del trabajo". Comprobar sobre todo la operatividad de los dispositivos de seguridad. De ningún modo se deberá seguir utilizando el cortaarbustos de acumulador que no sea seguro. En caso de dudas, consultar a un distribuidor especializado.

### **Después de trabajar/guardar**

Rociar las cuchillas con disolvente de resina STIHL – volver a poner el motor en marcha un momento para que el aerosol se distribuya uniformemente.

Desconectar el cortaarbustos y quitar el acumulador

Guardar el cortaarbustos de acumulador, de manera que nadie corra peligro.

Asegurar el cortaarbustos de acumulador para que no tengan acceso al mismo personas ajenas.

Guardar siempre el cortaarbustos de acumulador con las cuchillas montadas y un protector de cuchillas geoméricamente apropiado.

### **Vibraciones**

La utilización prolongada de la máquina puede provocar trastornos circulatorios en las manos ("enfermedad de los dedos blancos") originados por las vibraciones.

No se puede establecer una duración general del uso, porque ésta depende de varios factores que influyen en ello.

El tiempo de uso se prolonga:

- Protegiendo las manos (guantes calientes)
- Haciendo pausas

El tiempo de uso se acorta por:

- La predisposición personal a una mala circulación sanguínea (síntomas: dedos fríos con frecuencia, hormigueo)
- Bajas temperaturas
- Magnitud de la fuerza de sujeción (la sujeción firme dificulta el riego sanguíneo)

En el caso trabajar con regularidad y durante mucho tiempo con la máquina y manifestarse repetidamente tales síntomas (p. ej. hormigueo en los dedos), se recomienda someterse a un examen médico.

### **Mantenimiento y reparaciones**

Sacar el acumulador del cortaarbustos antes de cualesquiera trabajos de reparación y mantenimiento. De esta manera, el motor no puede arrancar accidentalmente.

Efectuar con regularidad los trabajos de mantenimiento del cortaarbustos. Efectuar únicamente trabajos de mantenimiento y reparaciones que estén descritos en el manual de instrucciones. Encargar todos los demás trabajos a un distribuidor especializado.

STIHL recomienda encargar los trabajos de mantenimiento y las reparaciones siempre a un distribuidor especializado STIHL. Los distribuidores especializados STIHL siguen periódicamente cursillos de instrucción y tienen a su disposición las informaciones técnicas.

Emplear sólo repuestos de gran calidad. De no hacerlo, existe el riesgo de que se produzcan accidentes o daños en del cortaarbustos de acumulador. Si tiene preguntas al respecto, consulte a un distribuidor especializado.

STIHL recomienda emplear piezas de repuesto originales STIHL. Las propiedades de éstas armonizan óptimamente con el cortaarbustos y los requerimientos del usuario.

No realizar modificaciones en del cortaarbustos de acumulador – ello puede ir en perjuicio de la seguridad – **¡peligro de accidente!**

Examinar regularmente los contactos eléctricos así como el cable de conexión y el enchufe de la red en cuanto a aislamiento perfecto y envejecimiento (fragilidad).

Los componentes eléctricos, como p. ej. el cable de conexión del cargador, sólo se deberán reparar o renovar por electricistas profesionales.

Guardar el cortaarbustos de forma segura en un local seco y únicamente con el acumulador quitado.

## Aplicación

### Temporada de corte

Para cortar los arbustos, tener en cuenta las normas específicas del país o del municipio.

- No cortar durante las horas de descanso habituales.

### Técnica de trabajo – cuchillas para arbustos

#### Corte vertical

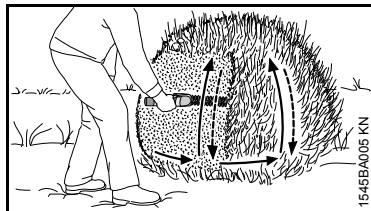

Guiar el cortaarbustos de abajo hacia arriba en forma de arco – bajar y seguir hacia delante – y volver a guiar el cortaarbustos de acumulador hacia arriba en forma de arco.

Las posiciones de trabajo más arriba de la cabeza son pesadas y no se deberían prolongar por mucho tiempo, por razones de seguridad en el trabajo.

#### Corte horizontal

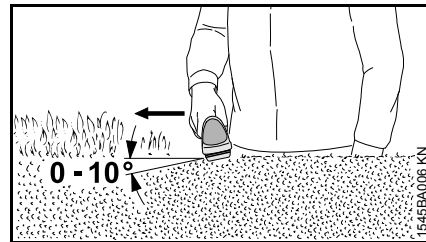

Aplicar las cuchillas para arbustos en un ángulo de 0° hasta 10° – pero moviéndolas horizontalmente; al hacerlo, emplear las cuchillas por ambos lados.

Mover el cortaarbustos en forma de hoz hacia el borde del arbusto, a fin de que se caigan al suelo las ramas cortadas.

### Técnica de trabajo – cuchillas para hierba

#### Cortar hierba

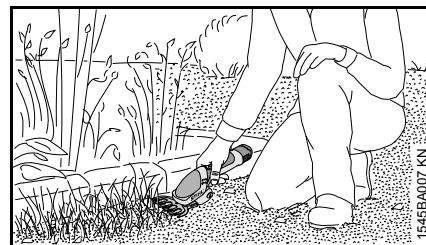

Guiar el cortaarbustos de acumulador con cuchillas para hierba a la altura de corte deseada sobre el suelo.

## Conectar el cargador a la red eléctrica

La tensión de la red y la de servicio tienen que coincidir.

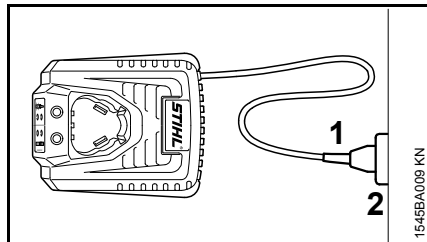

- Insertar el enchufe (1) en la caja de enchufe (2)

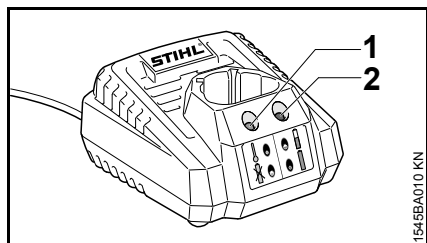

Tras la conexión del cargador a la alimentación de corriente, se realiza un autotest. Durante este proceso, en el cargador lucen al mismo tiempo, durante aprox. 1 segundo, el diodo (1) en verde y el diodo (2) en rojo. A continuación se vuelven a apagar.

## Cargar el acumulador

Al suministrar el acumulador, éste no está completamente cargado.

Recomendamos cargar por completo el acumulador antes de ponerlo en funcionamiento por primera vez.

- Conectar el cargador a la alimentación de corriente – la tensión de la red y la tensión de servicio del cargador tienen que coincidir – véase "Conectar el cargador a la red eléctrica"

Emplear el cargador sólo en locales cerrados y secos, a temperaturas ambiente de + 0 °C hasta + 40 °C (+ 32° F hasta + 104° F).

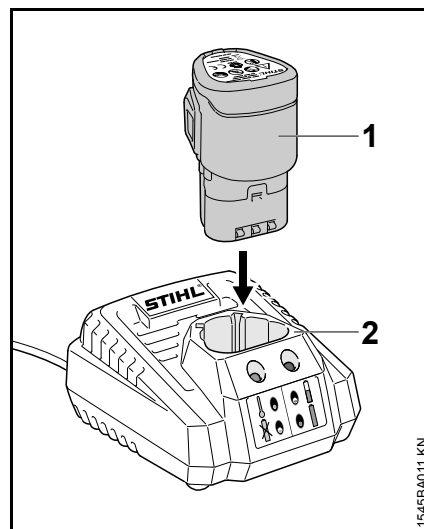

- Introducir el acumulador (1) en el cargador (2) hasta percibir la primera resistencia – presionarlo luego hasta el tope

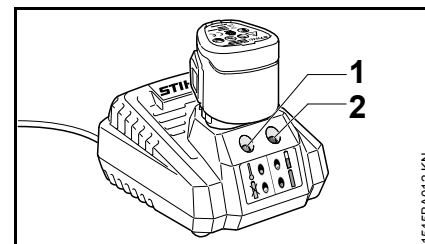

El proceso de carga comienza en cuanto parpadea en verde el diodo derecho (2) en el cargador. El diodo izquierdo (1) del cargador permanece desconectado.

El tiempo de carga está en función de diferentes factores de influencia, tales como el estado del acumulador, la temperatura ambiente, etc., y puede divergir por lo tanto de los tiempos de carga indicados – véase "Datos técnicos".

Durante el trabajo se calienta el acumulador en el cortaarbustos. Si se ha de colocar el acumulador caliente en el cargador, puede que sea necesario enfriar el acumulador. El proceso de carga no comenzará hasta que se haya enfriado el acumulador. El tiempo de carga puede prolongarse debido al tiempo de enfriado.

Durante el proceso de carga, se calientan el acumulador y el cargador.

## Fin de la carga

Si el acumulador está completamente cargado, el cargador se desconecta automáticamente; para ello:

- El diodo derecho (2) del cargador luce permanentemente en verde,
- Se desconecta el soplador del cargador (en el caso existir en el cargador)

Tras finalizar el proceso de carga, quitar el acumulador ya cargado del cargador.

## Diodos luminiscentes (LED) en el cargador

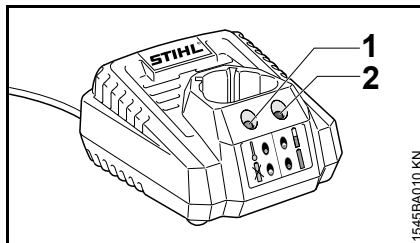

Los diodos luminiscentes (1) y (2) en el cargador pueden lucir permanentemente o parpadear en verde o en rojo.

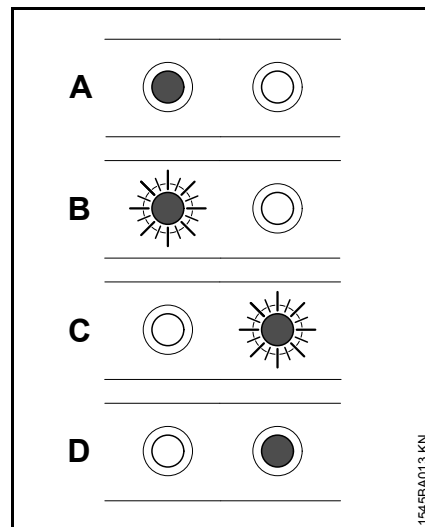

<b>A</b>	El LED izquierdo (1) luce permanentemente en rojo:	Acumulador, demasiado caliente/frío
<b>B</b>	El LED izquierdo (1) parpadea en rojo:	Irregularidad de funcionamiento en el acumulador o el cargador
<b>C</b>	El LED derecho (2) parpadea en verde	Se está cargando el acumulador
<b>D</b>	El LED derecho (2) luce permanentemente en verde	El acumulador está completamente cargado

## Desmontar las cuchillas

Las cuchillas para arbustos y las cuchillas para hierba se montan y desmontan de la misma manera en el cortaarbustos. El desmontaje se describe aquí tomando como ejemplo las cuchillas para arbustos.

En cualesquiera trabajos en las cuchillas, tiene que estar desconectado el cortaarbustos y se tiene que haber quitado el acumulador del mismo.

- Colocar el protector de cuchillas geoméricamente apropiado

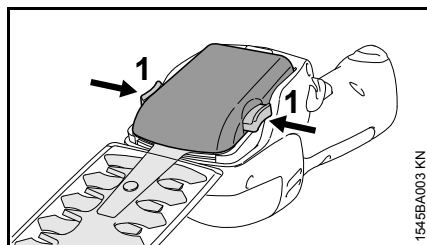

- Oprimir al mismo tiempo las dos palancas de bloqueo (1) y mantenerlas oprimidas
- Quitar las cuchillas hacia arriba

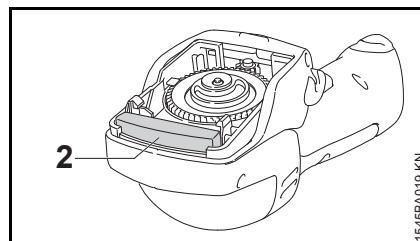

Durante el trabajo, el engranaje está protegido contra la suciedad por un protector (2) de plástico celular. Este protector está unido firmemente al cortaarbustos y no se puede quitar.

## Montar las cuchillas

Las cuchillas para arbustos y las cuchillas para hierba se montan y desmontan de la misma manera en el cortaarbustos. El montaje se describe aquí tomando como ejemplo las cuchillas para arbustos.

En cualesquiera trabajos en las cuchillas, tiene que estar desconectado el cortaarbustos y se tiene que haber quitado el acumulador del mismo.

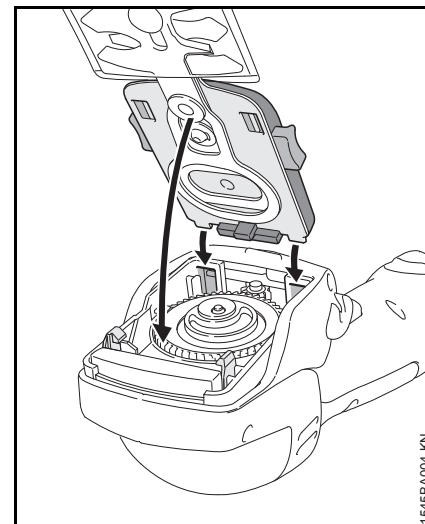

- Aplicar los salientes de enclavamiento de las cuchillas a las guías existentes en el cortaarbustos (flechas)
- Plegar las cuchillas hacia abajo, colocarlas (flecha) y oprimirlas firmemente

El "clic" que se oye significa que las cuchillas están completamente encastradas.

- Quitar el protector de las cuchillas

## Conectar la máquina

Al suministrar el acumulador, éste no está completamente cargado.

Recomendamos cargar por completo el acumulador antes de ponerlo en funcionamiento por primera vez.

### Colocar el acumulador

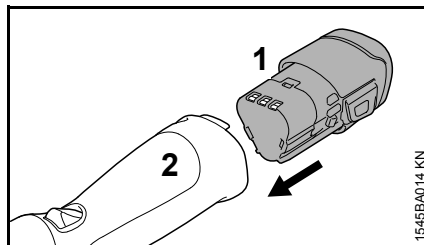

- Colocar el acumulador (1) en la cavidad del cortaarbustos – el acumulador se desliza hacia dentro de la cavidad – presionarlo ligeramente hasta que se oiga encastrar

### Conectar el cortaarbustos de acumulador

- Adoptar una postura segura y estable
- Estar erguido – sostener distendido el cortaarbustos de acumulador
- Las cuchillas no deberán tocar ningún objeto ni el suelo
- Agarrar con una mano el cortaarbustos de acumulador
- Quitar el protector de las cuchillas

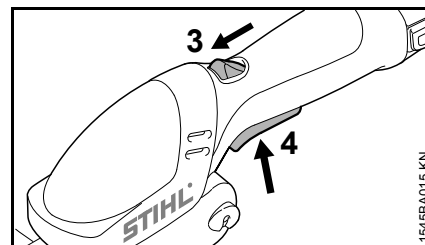

- Desbloquear el cortaarbustos de acumulador, empujar para ello la palanca de bloqueo (3) hacia delante, mantenerla y oprimir la palanca de mando (4)

Debido a la excéntrica, al conectar el cortaarbustos se puede producir un ruido de martilleo. Este ruido se debe técnicamente al enclavamiento de la excéntrica.

## Desconectar la máquina

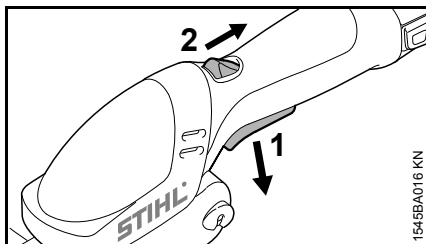

- Soltar la palanca de mando (1)

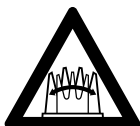

Las cuchillas funcionan posteriormente por inercia – ¡peligro de lesiones!

### ! ADVERTENCIA

Cuchillas en funcionamiento por inercia.

Cortes en las manos.

- Esperar hasta que las cuchillas se detengan por completo.

La palanca de bloqueo (2) vuelve a la posición de partida. La palanca de mando (1) ya no se puede accionar.

Al hacer pausas y tras finalizar el trabajo, sacar el acumulador del cortaarbustos.

- Colocar el protector de las cuchillas

## Sacar el acumulador

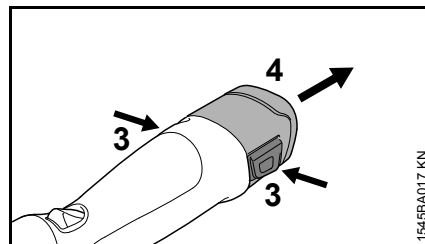

- Presionar las dos palancas de bloqueo (3) al mismo tiempo – el acumulador se desbloquea
- Sacar el acumulador (4) de la caja

Si no se utiliza el cortaarbustos, se deberá colocar de forma que nadie corra peligro.

Asegurar el cortaarbustos de acumulador para que no tengan acceso al mismo personas ajenas.

## Guardar la máquina

- Sacar el acumulador
- Limpiar las cuchillas, comprobar el estado y rociarlas con disolvente de resina STIHL
- Colocar el protector de las cuchillas
- Limpiar a fondo el cortaarbustos, especialmente las hendiduras de refrigeración
- Guardar el cortaarbustos en un lugar seco y seguro; para ello, se puede montar la bolsa suministrada en la pared.

Protegerlo contra el uso por personas ajenas (p. ej. por niños).

## Almacenar el acumulador

- Sacar el acumulador del cortaarbustos o del cargador
- Almacenarlo en locales cerrados y secos y guardarlo en un lugar seguro. Protegerlo contra el uso por personas ajenas (p. ej. por niños) y contra el ensuciamiento
- No almacenar acumuladores de reserva sin utilizarlos – emplearlos alternadamente

Para una vida útil óptima, almacenar el acumulador en un estado de carga de aprox. un 30 %.

## **Guardar el cargador**

---

- Sacar el acumulador
- Extraer el enchufe de la red
- Almacenar el cargador en locales cerrados y secos, y guardarlo en un lugar seguro. Protegerlo contra el uso por personas ajenas (p. ej. por niños) y contra el ensuciamiento



## Instrucciones de mantenimiento y conservación

Estos datos se refieren a condiciones de trabajo normales. En condiciones de trabajo más dificultosas (fuerte acumulación de polvo, etc.) y trabajos diarios de mayor duración, acortar correspondientemente los intervalos indicados.  Ante cualesquiera trabajos en el cortaarbustos, sacar el acumulador del mismo.		Antes de comenzar el trabajo	Tras finalizar el trabajo o diariamente	En caso de avería	En caso de daños	Si lo requiere su estado
Cortaarbustos de acumulador completo	control visual (estado)	X				
	limpiar		X			
Empuñaduras de mando	comprobación del funcionamiento	X				
	limpiar		X			X
Abertura de aspiración para aire de refrigeración	Control visual		X			
	limpiar					X
Acumulador	Control visual	X		X	X	
Cavidad para el acumulador	limpiar	X				X
	comprobación del funcionamiento (des-enclavamiento del acumulador)	X				
Cuchillas	Control visual	X		X	X	
	limpiar <sup>1)</sup>		X			
	afilarse				X	X
Engranaje y biela	controlar cada 50 horas de servicio por el distribuidor especializado STIHL					
Rótulos adhesivos de seguridad	sustituir				X	

<sup>1)</sup> Rocíar luego con disolvente de resina STIHL

## Minimizar el desgaste y evitar daños

La observancia de las instrucciones de este manual de instrucciones evita un desgaste excesivo y daños en la máquina.

El uso, mantenimiento y almacenamiento de la máquina se han de realizar con el esmero descrito en este manual de instrucciones.

Todos los daños originados por la inobservancia de las instrucciones de seguridad manejo y mantenimiento son responsabilidad del usuario mismo. Ello rige en especial para:

- Modificaciones del producto no autorizadas por STIHL
- El empleo de herramientas o accesorios que no estén autorizados para la máquina o que sean de calidad deficiente
- El empleo de la máquina para fines inapropiados
- Empleo de la máquina en actos deportivos o competiciones
- Daños derivados de seguir utilizando la máquina pese a la existencia de componentes averiados

## Trabajos de mantenimiento

Todos los trabajos especificados en el capítulo "Instrucciones de mantenimiento y conservación" se han de realizar con regularidad. Si el usuario mismo no puede realizar estos trabajos de mantenimiento, deberá encargarlos a un distribuidor especializado.

STIHL recomienda encargar los trabajos de mantenimiento y las reparaciones siempre a un distribuidor especializado STIHL. Los distribuidores especializados STIHL siguen periódicamente cursos de instrucción y tienen a su disposición las informaciones técnicas.

De no realizar a tiempo estos trabajos o si no se realizan como es debido, pueden producirse daños que serán responsabilidad del usuario mismo. De ellos forman parte, entre otros:

- Daños en el electromotor como consecuencia de un mantenimiento realizado inoportuna o insuficientemente (p. ej. limpieza insuficiente de la conducción del aire de refrigeración)
- Daños en el cargador originados por una conexión eléctrica errónea (tensión)
- Daños por corrosión y otros daños causales en la máquina, el acumulador y el cargador como consecuencia de un almacenamiento y empleo indebidos
- Daños en la máquina como consecuencia del empleo de piezas de repuesto de calidad deficiente

## Piezas de desgaste

Algunas piezas del cortaarbustos están sometidas a un desgaste normal aun cuando el uso sea el apropiado y se han de sustituir oportunamente en función del tipo y la duración de su utilización. De ellas forman parte, entre otras:

- Cuchillas
- Acumulador

## Componentes importantes

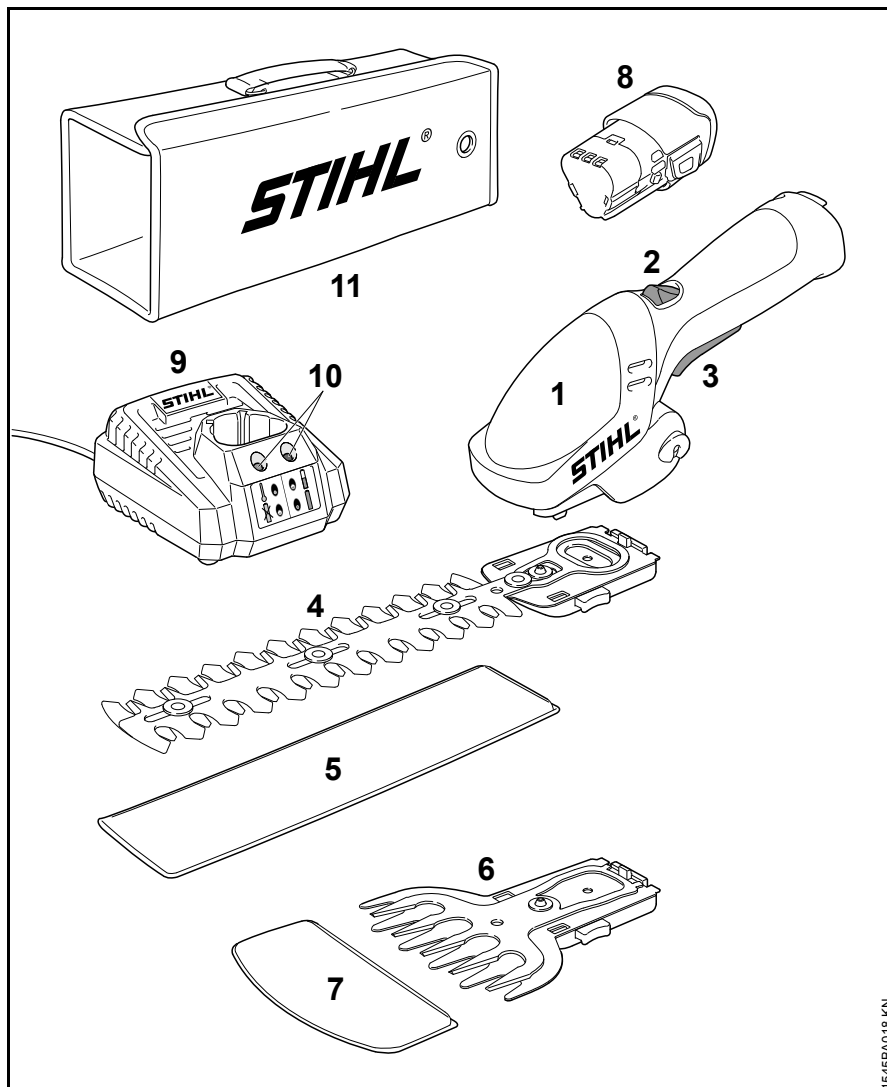

- 1 Cortaarbustos de acumulador
- 2 Palanca de bloqueo
- 3 Palanca de mando
- 4 Cuchillas para arbustos
- 5 Protector de cuchillas (cuchillas para arbustos)
- 6 Cuchillas para hierba
- 7 Protector de cuchillas (cuchillas para hierba)
- 8 Acumulador
- 9 Cargador
- 10 LEDs en el cargador
- 11 Bolsa para el transporte

1545BA018 KN

## Datos técnicos

### Acumulador

Modelo: Iones de litio

La máquina sólo puede funcionar con acumuladores originales STIHL.

El tiempo de funcionamiento del cortaarbustos de acumulador está en función del contenido de energía del mismo.

### Cargador

Datos de la conexión a la red: 230-240 V, 50-60 Hz

Intensidad de corriente nominal: 0,1 A

Potencia nominal: 9 W

Corriente de carga: 0,75 A

Clase de protección: II,  (aislamiento doble)

### Tiempos de carga

– hasta el 80 % de capacidad: 140 min

– hasta el 100 % de capacidad: 180 min

### Cuchillas

#### Cuchillas para arbustos

Distancia entre dientes: 8 mm

Número de carreras: 2000 cpm

Longitud de corte: 170 mm

#### Cuchillas para hierba

Distancia entre dientes: 16 mm

Número de carreras: 2000 cpm

Ancho de corte: 115 mm

### Peso

Sin acumulador, sin cuchillas, sin protector

HSA 25: 0,5 kg

### Valores de sonido y vibraciones

Para determinar los valores de sonido y vibraciones, se tiene en cuenta el estado de funcionamiento de régimen máximo nominal.

Para más detalles relativos al cumplimiento de la pauta de la patronal sobre vibraciones 2002/44/CEE, véase [www.stihl.com/vib/](http://www.stihl.com/vib/)

### HSA 25 con cuchillas para arbustos

Nivel de intensidad sonora  $L_p$  según EN 60745-2-15 70 dB(A)

Nivel de potencia sonora  $L_w$  según EN 60745-2-15 80 dB(A)

Valor de vibraciones  $a_{hv}$  según DIN EN 60745-2-15 1,2 m/s<sup>2</sup>

### HSA 25 con cuchillas para hierba

Nivel de intensidad sonora  $L_p$  según  $F_{pr}$ EN 60335-2-94 73 dB(A)

Nivel de potencia sonora  $L_w$  según  $F_{pr}$ EN 60335-2-94 80 dB(A)

Valor de vibraciones  $a_{hv}$  según  $F_{pr}$ EN 60335-2-94 1,4 m/s<sup>2</sup>

Para el nivel de intensidad sonora y el nivel de potencia sonora, el valor K-según RL 2006/42/CE es de 2,5 dB(A); para el valor de vibraciones, el valor K-según RL 2006/42/CE es de 2,0 m/s<sup>2</sup>.

Los valores de vibraciones indicados se han medido según un procedimiento de comprobación normalizado y se pueden consultar para la comparación entre máquinas eléctricas.

Los valores de vibraciones realmente efectivos pueden divergir de los valores indicados, en función del tipo que sea la aplicación.

Los valores de vibraciones indicados se pueden emplear para formarse una primera impresión de la exposición a las vibraciones.

La exposición efectiva a las vibraciones se ha de calcular. Al hacerlo, se pueden tener en cuenta también los tiempos en los que la máquina está desconectada y aquellos en los que, si bien está conectada, la máquina funciona sin carga.

### **Transporte**

---

Los acumuladores STIHL satisfacen las condiciones previas mencionadas según el manual UN-ST/SG/AC.10/11/rev.5, parte III, subapartado 38.3.

El usuario puede llevar acumuladores STIHL en transporte vial al lugar donde se vaya a utilizar la máquina sin más condiciones.

Los acumuladores de iones de litio contenidos están sometidos a las disposiciones de la legislación sobre mercancías peligrosas.

Al tratarse de un envío realizado por terceros (p. ej., transporte aéreo o un transportista) se han de observar requerimientos especiales en lo referente al embalaje y la marcación.

En el proceso de preparación del paquete a enviar se ha de consultar a un experto en mercancías peligrosas. Tenga en cuenta también las normas nacionales que eventualmente pudieran ser más específicas.

Empaquete el acumulador, de manera que no se pueda mover en el embalaje.

**Para otras indicaciones más detalladas para el transporte, véase [www.stihl.com/safety-data-sheets](http://www.stihl.com/safety-data-sheets)**

### **REACH**

---

REACH designa una ordenanza CE para el registro, evaluación y homologación de productos químicos.

Para informaciones para cumplimentar la ordenanza REACH (CE) núm. 1907/2006, véase [www.stihl.com/reach](http://www.stihl.com/reach)

## Subsanar irregularidades de funcionamiento

Ante cualesquiera trabajos en el cortaarbustos, sacar el acumulador del mismo.

Anomalia	Causa	Remedio
El cortaarbustos no se pone en marcha al conectarlo	No hay contacto eléctrico entre el cortaarbustos y el acumulador	Sacar el acumulador, realizar un control visual de los contactos y volver a colocarlo
	El estado de carga del acumulador es insuficiente	Cargar el acumulador
	Acumulador, demasiado caliente/frío	Dejar enfriarse el acumulador/dejar calentarse suavemente el acumulador a temperaturas de aprox. 15 °C – 20 °C
	Avería en el acumulador	Sacar el acumulador del cortaarbustos y volver a ponerlo. Conectar el cortaarbustos – si sigue sin funcionar, el acumulador está averiado y se ha de sustituir
	Cortaarbustos de acumulador, demasiado caliente	Dejar enfriarse el cortaarbustos
	Perturbación electromagnética o avería en el cortaarbustos de acumulador	Sacar el acumulador del cortaarbustos y volver a ponerlo. Conectar el cortaarbustos – si sigue sin funcionar al conectarlo, el cortaarbustos está averiado y se ha de sustituir
	Humedad en el cortaarbustos y/o el acumulador	Dejar enfriarse el cortaarbustos/acumulador
El cortaarbustos de acumulador se desconecta estando en servicio	El acumulador o la electrónica de la máquina está demasiado caliente	Quitar el acumulador del cortaarbustos, dejar enfriarse el acumulador y el cortaarbustos
	Perturbación eléctrica o electromagnética	Sacar el acumulador y volver a ponerlo

**Ante cualesquiera trabajos en el cortaarbustos, sacar el acumulador del mismo.**

<b>Anomalia</b>	<b>Causa</b>	<b>Remedio</b>
El tiempo de funcionamiento es demasiado corto	El acumulador no está completamente cargado	Cargar el acumulador
	Ha concluido o se ha sobrepasado la vida útil del acumulador	Encargar la comprobación y la sustitución del acumulador al distribuidor especializado STIHL
	Cuchillas pegadas/sucias	Limpiar las cuchillas, rociarlas con disolvente de resina STIHL
	Cuchillas, dobladas	Sustituir las cuchillas
El acumulador se atasca al colocarlo en el cortaarbustos/el cargador	Las guías están sucias	Limpiar con cuidado las guías
El acumulador no se carga, aunque el LED del cargador parpadea en verde	Acumulador, demasiado caliente/frío	Dejar enfriarse el acumulador/dejar calentarse suavemente el acumulador a temperaturas de aprox. 15 °C – 20 °C  Emplear el cargador sólo en locales cerrados y secos, a temperaturas ambiente de entre +0 °C y +40 °C.
El LED del cargador parpadea en rojo	No hay contacto eléctrico entre el cargador y el acumulador	Sacar el acumulador y volver a ponerlo
	Avería en el acumulador	Sacar el acumulador del cortaarbustos y volver a ponerlo. Conectar el cortaarbustos – si sigue sin funcionar al conectarlo, el acumulador está averiado y se ha de sustituir
	Avería en el cargador	Sustituir el cargador

## Indicaciones para la reparación

Los usuarios de este cortaarbustos de acumulador sólo deberán realizar trabajos de mantenimiento y conservación que estén especificados en este manual de instrucciones. Las reparaciones de mayor alcance las deberán realizar únicamente distribuidores especializados.

STIHL recomienda encargar los trabajos de mantenimiento y las reparaciones siempre a un distribuidor especializado STIHL. Los distribuidores especializados STIHL siguen periódicamente cursillos de instrucción y tienen a su disposición las informaciones técnicas.

En casos de reparación, montar únicamente piezas de repuesto autorizadas por STIHL para este cortaarbustos o piezas técnicamente equivalentes. Emplear sólo repuestos de gran calidad. De no hacerlo, existe el riesgo de que se produzcan accidentes o daños en del cortaarbustos de acumulador.

STIHL recomienda emplear piezas de repuesto originales STIHL.

## Gestión de residuos

En la gestión de residuos, observar las normas correspondientes específicas de los países.

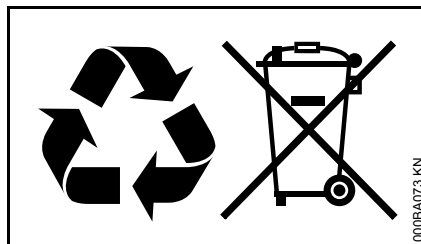

Los productos STIHL no deben echarse a la basura doméstica. Entregar el producto STIHL, el acumulador, los accesorios y el embalaje para reciclarlos de forma ecológica.

El distribuidor especializado STIHL le proporcionará informaciones actuales relativas a la gestión de residuos.

## Declaración de conformidad CE

ANDREAS STIHL AG & Co. KG  
Badstr. 115  
D-71336 Waiblingen

confirma que

Tipo: Cortaarbustos de acumulador

Marca de fábrica: STIHL

Modelo: HSA 25

Identificación de serie: 4515

corresponde a las prescripciones para la realización de las directrices 2006/42/CE, 2004/108/CE, 2011/65/UE y 2000/14/CE, y que se ha desarrollado y fabricado en cada caso conforme a las versiones válidas en la fecha de producción de las normas siguientes:

EN 55014-1, EN 55014-2,  
FprEN 60335-2-94, EN 60745-1,  
EN 60745-2-15

Para determinar los niveles de potencia sonora medido y garantizado, se ha procedido conforme a la directriz 2000/14/CE, anexo V, aplicándose la norma ISO 11094.

### Nivel de potencia sonora medido

HSA 25: 78 dB(A)

### Nivel de potencia sonora garantizado

HSA 25: 80 dB(A)

Conservación de la documentación técnica:

ANDREAS STIHL AG & Co. KG  
Produktzulassung



El año de construcción y el número de máquina están indicados en la máquina.

Waiblingen, 20.08.2014

ANDREAS STIHL AG & Co. KG

Atentamente



Thomas Elsner

Jefe de Gestión Grupos de productos



## Indicaciones de seguridad generales para herramientas eléctricas

Este capítulo reproduce las indicaciones generales de seguridad preformuladas en la norma EN 60745 para herramientas eléctricas de uso manual accionadas a motor. **STIHL está obligada a imprimir literalmente estos textos normativos.**

**Las indicaciones de seguridad para evitar una descarga eléctrica expuestas en "2) Indicaciones de seguridad eléctricas" no son aplicables a herramientas eléctricas STIHL accionadas con acumulador.**

### ADVERTENCIA

**Lea íntegramente las indicaciones de seguridad y las instrucciones.** La inobservancia de las indicaciones de seguridad y las instrucciones pueden provocar una descarga eléctrica, un incendio y/o lesiones graves.

**Guarde todas las indicaciones de seguridad y las instrucciones para futuras consultas.**

El término de "herramienta eléctrica" empleado en las siguientes indicaciones de seguridad se refiere a herramientas eléctricas de conexión a la red (con cable de red) y a herramientas eléctricas accionadas por acumulador (sin cable de red).

## 1) Seguridad del puesto de trabajo

- a) **Mantenga su puesto de trabajo limpio y bien iluminado.** El desorden o la falta de iluminación en las áreas de trabajo pueden provocar accidentes.
- b) **No utilice la herramienta eléctrica en un entorno que albergue peligro de explosión, en el que se encuentren líquidos, gases o materiales en polvo combustibles.** Las herramientas eléctricas producen chispas que pueden encender los materiales en polvo o los vapores.
- c) **Mantenga alejados a los niños y otras personas mientras está utilizando la herramienta eléctrica.** En caso de distracción, puede perder el control sobre la máquina.

## 2) Seguridad eléctrica

- a) **El enchufe de la herramienta eléctrica debe ser compatible con la caja de enchufe. No es admisible modificar el enchufe en forma alguna. No emplear adaptadores de enchufe en combinación con**

- herramientas eléctricas dotadas de una toma de tierra.** Los enchufes sin modificar y las cajas de enchufe apropiadas reducen el riesgo de una descarga eléctrica.
- b) **Evite que su cuerpo toque superficies conectadas a tierra, como tubos, radiadores de calefacción, cocinas y refrigeradores.** El riesgo a quedar expuesto a una descarga eléctrica es mayor si su cuerpo tiene contacto con tierra.
- c) **No exponga las herramientas eléctricas a la lluvia o la humedad.** El peligro de recibir una descarga eléctrica aumenta si penetra agua en la herramienta eléctrica.
- d) **No utilice el cable de red para fines ajenos al mismo, como para transportar la herramienta eléctrica, colgarla o tirar de él para desenchufar la máquina de la red. Mantenga el cable de red alejado del calor, aceite, aristas afiladas o piezas móviles de la máquina.** Los cables dañados o enredados aumentan el riesgo de que se produzca una descarga eléctrica.
- e) **Al trabajar con la herramienta eléctrica a la intemperie, utilice solamente cables de prolongación que sean apropiados también para usarlos en el exterior.** La utilización de un cable de prolongación apropiado para usarlo en el exterior reduce el riesgo de que se produzca una descarga eléctrica.
- f) **Si fuese inevitable utilizar la herramienta eléctrica en un entorno húmedo, deberá emplear un interruptor de corriente de defecto.** La aplicación de un interruptor de corriente de defecto reduce el riesgo de que se produzca una descarga eléctrica.
- c) **Evite una puesta en marcha fortuita. Asegurarse de que la herramienta eléctrica esté desconectada antes de conectarla a la toma de corriente y/o al acumulador, al recogerla o al transportarla.** Si al transportar la herramienta eléctrica lleva el dedo puesto en el interruptor, o si enchufa la máquina en la toma de corriente con la herramienta eléctrica conectada, ello puede provocar accidentes.
- d) **Retire las herramientas de ajuste o llaves fijas antes de conectar la herramienta eléctrica.** Una herramienta de ajuste o llave fija colocada en una pieza en rotación de la máquina puede producir lesiones.
- e) **Evite adoptar posturas arriesgadas. Adopte una postura segura y mantenga el equilibrio en todo momento.** Ello le permitirá controlar mejor la herramienta eléctrica en caso de presentarse situaciones inesperadas.
- f) **Lleve puesta una ropa de trabajo apropiada. No se ponga ropa holgada ni artículos de joyería. Mantenga el pelo, la ropa y los guantes alejados de piezas que estén en movimiento.** La ropa holgada, los artículos de joyería y el pelo largo pueden ser enganchados por las piezas en movimiento.
- g) **Siempre que sea posible, -utilizar equipos de aspiración o recogida de polvo, asegúrese que éstos estén montados y que sean utilizados correctamente.** El empleo de estos equipos de aspiración reduce los riesgos derivados del polvo.

### **3) Seguridad de personas**

---

- a) **Esté atento a lo que hace y emplee la herramienta eléctrica con prudencia. No utilice ninguna herramienta eléctrica si estuviese cansado o si se encuentra bajo el efecto de drogas, alcohol o medicamentos.** Una simple distracción momentánea durante el uso de la herramienta eléctrica puede provocarle serias lesiones.
- b) **Utilice un equipo de protección personal y póngase siempre unas gafas protectoras.** El riesgo a lesionarse se reduce considerablemente si, dependiendo del tipo y la aplicación de la herramienta eléctrica empleada, se utiliza un equipo de protección adecuado, como una mascarilla antipolvo, zapatos de seguridad con suela antideslizante, casco, o protectores para los oídos.

#### 4) Uso y trato cuidadoso de herramientas eléctricas

- a) **No sobrecargue la herramienta eléctrica. Use la herramienta eléctrica prevista para el trabajo a realizar.** Con la herramienta adecuada podrá trabajar mejor y más seguro dentro del margen de potencia indicado.
- b) **No utilice herramientas eléctricas cuyo interruptor esté defectuoso.** Las herramientas eléctricas que ya no se puedan conectar o desconectar son peligrosas y deben repararse.
- c) **Quite el enchufe de la red y/o desmonte el acumulador antes de realizar ajustes en la herramienta eléctrica, cambiar de accesorio o al guardar la herramienta eléctrica.** Esta medida preventiva reduce el riesgo de que arranque accidentalmente la herramienta eléctrica.
- d) **Guarde fuera del alcance de los niños las herramientas eléctricas que no utilice. No permita la utilización de la herramienta eléctrica a aquellas personas que no estén familiarizadas con su uso o que no hayan leído estas instrucciones.** Las herramientas eléctricas utilizadas por personas inexpertas son peligrosas.
- e) **Cuide la herramienta eléctrica con esmero. Controle si funcionan correctamente y sin atascarse las piezas móviles de dicha herramienta, y si existen piezas rotas o tan deterioradas que pudieran afectar al funcionamiento**

de la herramienta eléctrica. Encargue la reparación de piezas defectuosas antes de volver a utilizar la herramienta eléctrica.

Muchos de los accidentes se deben a herramientas eléctricas con un mantenimiento deficiente.

- f) **Mantenga las herramientas de corte afiladas y limpias.** Las herramientas con aristas de corte afiladas que están cuidadas correctamente se atascan menos y se manejan mejor.
- g) **Utilice la herramienta eléctrica, los accesorios, las herramientas de trabajo, etc. con arreglo a estas instrucciones. Al hacerlo, tenga en cuenta las condiciones de trabajo y la actividad a realizar.** El uso de herramientas eléctricas para trabajos diferentes de aquellos para los que han sido concebidas puede originar situaciones peligrosas.

#### 5) Aplicación y uso de herramientas accionadas por acumulador

- a) **Cargar los acumuladores únicamente con los cargadores recomendados por el fabricante.** Existe riesgo de incendio del cargador, si se intenta cargar acumuladores de un tipo diferente al previsto para dicho cargador.
- b) **Emplee únicamente los acumuladores previstos en cada caso para las herramientas eléctricas.** El uso de otro tipo de acumuladores puede provocar lesiones y el riesgo de incendio.

- c) **Si no utiliza el acumulador, guárdelo separado de clips, monedas, llaves, clavos, tornillos o demás objetos metálicos que pudieran puentear sus contactos.** El cortocircuito de los contactos del acumulador pueden causar quemaduras o un incendio.
- d) **La utilización inadecuada del acumulador puede provocar fugas de líquido de la misma. Evite el contacto con dicho líquido. En caso de un contacto casual, enjuagar el área afectada con agua. En caso de contacto con los ojos, acuda además inmediatamente a un médico.** El líquido que sale del acumulador puede irritar la piel o producir quemaduras en la misma.

#### 6) Servicio

- a) **Encargue la reparación de su herramienta eléctrica a un profesional cualificado, empleando exclusivamente piezas de repuesto originales.** Solamente de este modo se mantendrá la seguridad de la herramienta eléctrica.

#### Indicaciones de seguridad para cortasetos

- **Mantenga apartadas de la herramienta de corte todas las partes del cuerpo. No intente quitar el material cortado o sujetar el material a cortar estando las cuchillas en funcionamiento. Quite el material trabado en las cuchillas**

**sólo estando desconectada la máquina.** Una simple distracción momentánea durante el uso de del cortasetos puede provocar lesiones graves.

- **Lleve el cortasetos por la empuñadura estando paradas las cuchillas. Al transportar o guardar el cortasetos, poner siempre el protector de las cuchillas.** El manejo esmerado de la máquina impide el riesgo de lesiones originadas por las cuchillas.
- **Sujete la herramienta eléctrica por las superficies de agarre aisladas, dado que las cuchillas pueden entrar en contacto con cables eléctricos ocultos.** El contacto de las cuchillas con un cable conductor de corriente puede someter a tensión piezas metálicas de la máquina y provocar una descarga eléctrica.

## Innehållsförteckning

Om denna bruksanvisning	80
Säkerhetsanvisningar	80
Användning	86
Elektrisk anslutning av laddaren	86
Ladda batteri	87
Lysdioder (LED) på laddaren	87
Demontera kniv	88
Montera kniv	88
Påslagning av maskinen	89
Stäng av maskinen	89
Förvaring av maskinen	90
Skötsel och underhåll	91
Minimera slitage och undvik skador	92
Viktiga komponenter	93
Tekniska data	94
Åtgärda driftstörningar	96
Reparationsanvisningar	98
Avfallshantering	98
Försäkran om överensstämmelse	98
Allmänna säkerhetsanvisningar för elverktyg	99



### Bästa kund!

Tack så mycket för att du valde en kvalitetsprodukt från STIHL.

Denna produkt har tillverkats med moderna tillverkningsmetoder och omfattande åtgärder för kvalitetssäkring. Vi försöker göra allt för att du ska bli nöjd med produkten och kunna arbeta med den utan problem.

Kontakta din återförsäljare eller vår generalagent om du har frågor som gäller din produkt.

Med vänliga hälsningar



Dr. Nikolas Stihl

## Om denna bruksanvisning

Denna bruksanvisning är baserad på en STIHL batteridrivna busksax, som här även kallas maskinen.

### Symboler

Alla symboler, som finns på maskinen är förklarade i denna skötselansvisning.

### Markering av textavsnitt



#### ! VARNING

Varning för olycksrisk och skaderisk för personer samt varning för allvarliga materiella skador.



#### OBS!

Varning för skador på maskinen eller enstaka komponenter.

### Teknisk vidareutveckling

STIHL arbetar ständigt med vidareutveckling av samtliga maskiner; vi måste därför förbehålla oss rätten till ändringar av leveransomfattningen när det gäller form, teknik och utrustning.

Det innebär att inga anspråk kan ställas utifrån information och bilder i den här bruksanvisningen.

## Säkerhetsanvisningar



Särskilda säkerhetsåtgärder krävs vid arbete med den batteridrivna busksaxen eftersom saxens knivar är mycket vassa.



Läs hela bruksanvisningen före första användningstillfället och förvara den säkert för senare bruk. Att inte följa bruksanvisningen kan innebära livsfara.

### Allmänt att observera

Följ gällande säkerhetsföreskrifter, t.ex. från Arbetsmiljöverket.

Om du använder den batteridrivna busksaxen för första gången ska du låta försäljaren eller någon annan sakkunnig förklara hur maskinen ska hanteras på ett säkert sätt eller gå en kurs.

Minderåriga får inte arbeta med den batteridrivna busksaxen. Undantag är ungdomar över 16 år som utbildas under uppsikt.

Håll barn, djur och åskådare borta.

Användaren är ansvarig för olycksfall eller faror som kan drabba andra personer eller deras egendom.

Lämna endast vidare den batteridrivna busksaxen till personer som är förtrogna med dess användning – skicka alltid med bruksanvisningen.

Den som arbetar med den batteridrivna busksaxen ska vara utvilad, frisk och i god kondition.

Den som inte får anstränga sig av hälsoskäl ska rådfråga sin läkare före arbete med den batteridrivna busksaxen.

Arbeta aldrig med den batteridrivna busksaxen efter intag av alkohol, läkemedel eller droger som påverkar reaktionsförmågan.

Arbeta inte vid dåligt väder (regn, snö, is, blåst) – förhöjd olycksrisk!

Endast användare av pacemaker: Det går inte att utesluta att maskinens elektronik påverkar vissa typer av pacemaker. För att undvika hälsorisker rekommenderar STIHL att du kontaktar din läkare och tillverkaren av pacemakern.



Stäng av den batteridrivna busksaxen och batteriet vid:

- Test-, justerings- och rengöringsarbete,
- arbeten på saxens knivar,
- blockerade knivar,
- reparationer och underhåll,
- vid fara och nödsituationer,
- när den batteridrivna busksaxen lämnas,
- vid transport, se "Transport",
- vid förvaring,

På så sätt förhindras oavsiktlig start av motorn.

## Avsedd användning

Den batteridrivna busksaxen ska uteslutande användas för klippning av prydnadsbuskar, mindre kraftiga buskar och gräs.

Användning av den batteridrivna busksaxen för andra ändamål är ej tillåtet och kan leda till olyckor eller skador på den batteridrivna busksaxen.

Gör inga ändringar på den batteridrivna busksaxen – dessa kan äventyra säkerheten. STIHL ansvarar inte för några person- eller materialskador som uppkommer vid användning av otillåtna delar och tillbehör.

## Kläder och utrustning

Bär alltid föreskriven klädsel och utrustning.



Klädseln ska vara lämplig och får inte hindra arbetet.

Bär inte klädsel som kan fastna i sly eller den batteridrivna busksaxens rörliga delar. Bär inte heller halsduk, slips eller smycken. Bind upp och skydda långt hår (med sjal, mössa, hjälm etc.).



Använd stadiga skor med halksäker sula.



Använd robusta arbetshandskar av slitstarkt material (t.ex. läder).



### **! VARNING**



För att minska risken för ögonskador, bär tätt åtsittande skyddsglasögon enligt standarden SS-EN 166. Se till att skyddsglasögonen sitter ordentligt.

”Personligt” bullerskydd rekommenderas – t.ex. hörselkåpor.

STIHL erbjuder ett omfattande utbud av personlig skyddsutrustning.

## Transport

Stäng alltid av den batteridrivna busksaxen och ta ur batteriet – sätt på ett knivskydd med lämplig form, även vid transport över kortare sträckor.

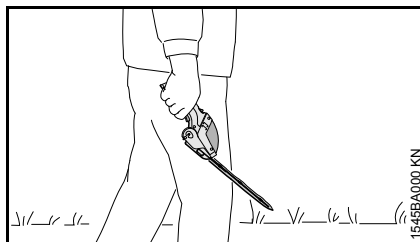

Bär den batteridrivna busksaxen i handtaget – kniven ska peka framåt.

I fordon: Säkra den batteridrivna busksaxen så att den inte välter eller skadas – STIHL rekommenderar att du använder väskan som följer med vid leverans.

## Rengöring

Rengör plastdelar med en trasa. Starka rengöringsmedel kan skada plasten.

Rengör den batteridrivna busksaxen från smuts och damm – använd inte fettlösande medel.

Rengör kylflötspringorna vid behov.

Håll batteriets styrspår fria från smuts – rengör vid behov.

Använd inte högtrycksvätt vid rengöring av den batteridrivna busksaxen. Den hårda strålen kan skada busksaxens delar.

Spola inte av den batteridrivna busksaxen med vatten.

## Tillbehör

Montera endast sådana knivar, tillbehör eller tekniskt likvärdiga delar som STIHL har godkänt för den batteridrivna busksaxen. Vid frågor, kontakta en auktoriserad återförsäljare. Använd bara verktyg eller tillbehör av hög kvalitet. Annars kan risk för olyckor eller skador på den batteridrivna busksaxen uppstå.

Vi rekommenderar STIHL originalknivar och tillbehör. Deras egenskaper är optimalt anpassade till produkten och användarens behov.

## Drift

### Batteri

- Använd endast STIHL originalbatterier.
- Använd endast STIHL batterier med STIHL maskiner och ladda dem med laddare från STIHL.
- Ladda STIHL-batteriet före användning.
- Ladda eller använd aldrig ett defekt, skadat eller deformerat batteri. Batteriet får inte öppnas eller skadas och får inte falla i marken.
- Förvara batteriet utom räckhåll för barn.



Doppa inte batteriet i vätska.



Ska skyddas från hetta och öppen eld – får aldrig slängas i öppen eld – **explosionsrisk!**



Batteriet får endast förvaras i temperaturer mellan 0 °C och +40 °C.

- När det inte används ska batteriet förvaras så att det skyddas mot direkt solljus.
- Utsätt inte batteriet för mikrovågor eller högt tryck.

- Anslut aldrig batteriets kontakter med metallföremål (kortslutning). Batteriet kan skadas av kortslutning. Batterier som inte används ska hållas borta från metallföremål (t.ex. spik, mynt, smycken). Använd inte metallbehållare vid transport.
- Vid skador eller felaktig användning kan vätskor läcka ut ur batteriet – undvik hudkontakt med dessa! Utläckande vätskor kan ge hudirritation, brännskador och frätskador. Vid tillfällig kontakt ska man tvätta av den utsatta huden med rikliga mängder vatten och tvål. Om man får vätskan i ögonen ska man inte gnugga utan spola ögonen med rikliga mängder vatten i minst 15 minuter. Kontakta även läkare.

För ytterligare säkerhetsanvisningar, se [www.stihl.com/safety-data-sheets](http://www.stihl.com/safety-data-sheets)

### Laddare

- Använd endast STIHL originalladdare.
- Använd endast passande batterier från STIHL med en kapacitet på maximalt 2,0 Ah och en spänning på maximalt 10,8 V.
- Ladda aldrig ett defekt, skadat eller deformerat batteri.
- Anslut endast laddaren till den spänning och frekvens som anges på typplåten – anslut endast laddaren till en lättillgänglig kontakt.
- Använd inte en defekt eller skadad laddare.

- Öppna inte laddaren.
- Förvara laddaren utom räckhåll för barn.



Skyddas mot regn och fukt.



Får endast användas och förvaras i slutna och torra utrymmen.

- Använd laddaren endast vid temperaturer mellan 0 °C och +40 °C (+32 °F till +104 °F).
- Täck inte över laddaren, den måste kunna svalna.
- Koppla (kortslut) aldrig ihop laddarens kontakter med metallföremål (t.ex. spik, mynt, smycken). Laddaren kan skadas av kortslutning.
- Dra omedelbart ut stickkontakten vid rökutveckling eller brand i laddaren.
- Stoppa aldrig in föremål i laddarens luftslitsar – **risk för elektrisk stöt eller kortslutning!**



- Använd inte laddaren på lättantändligt underlag (t.ex. papper, tyg) eller i lättantändlig omgivning – **brandfara!**
- Använd inte laddaren i explosionsfarlig omgivning, dvs. en miljö med brännbara vätskor (ångor), gaser eller damm. Batteriladdaren kan alstra gnistor som kan antända dammet eller ångorna – **explosionsrisk!**



Kontrollera regelbundet att laddarens anslutningskabel är felfri. Dra omedelbart ut stickkontakten vid skador på anslutningskabeln – **livsfara på grund av elektrisk stöt!**

- Dra aldrig ut stickkontakten ur uttaget genom att dra i anslutningskabeln, utan håll alltid i stickkontakten. Låt en auktoriserad elektriker reparera en skadad anslutningskabel.
- Använd inte anslutningskabeln för fel ändamål, t.ex. för att bära eller hänga upp laddaren.
- Anslutningskablar som inte motsvarar föreskrifterna får inte användas.
- Dra och märk upp anslutningskabeln så att den inte kan skadas eller skadar någon person – undvik snubbelrisk.

Minska risken för elektrisk stöt genom att:

- Endast använda uttag som har installerats enligt föreskrifterna för elanslutning,
- kontrollera att anslutningskabelns isolering och stickkontakten är i felfritt skick,

Dra ut kontakten ur uttaget efter att laddaren använts.

### Hålla och manövrera den batteridrivna busksaxen

Håll alltid fast den batteridrivna busksaxen ordentligt med en hand på handtaget. Håll om handtaget med båda tummarna.

Stå stadigt och för busksaxen så att kniven alltid är vänd bort från kroppen.

### För högerhänta

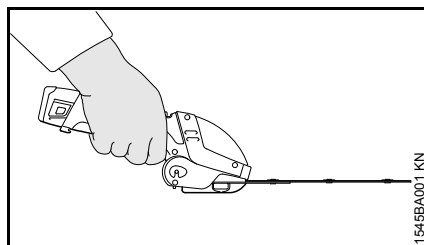

Höger hand på manöverhandtaget och håll aldrig vänster hand i arbetsområdet när knivarna är igång.

### För vänsterhänta

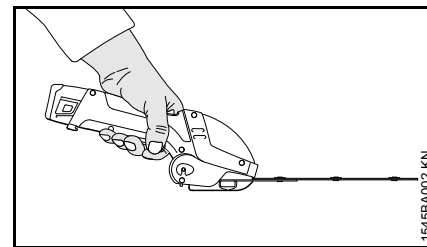

Vänster hand på manöverhandtaget och håll aldrig höger hand i arbetsområdet när knivarna är igång.

### Under arbetets gång

Den batteridrivna busksaxen används endast av en person åt gången. Inga andra personer får vistas inom arbetsområdet.

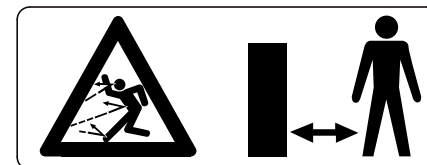

Olycksrisk kan uppstå inom en stor radie runt arbetsområdet på grund av att föremål kan slungas i väg, därför får inga andra personer befinna sig inom en radie på 2 m. Håll även detta avstånd till föremål (fordon, fönsterrutor) – **risk för materialskador!** Även med en radie på över 2 m kan risken för skador ej uteslutas.

Vid överhängande fara resp. nödfall, stäng av den batteridrivna busksaxen omedelbart. Ta ut batteriet.



Rör inte vid knivarna när motorn är igång. Om knivarna blockeras av ett föremål, stäng genast av motorn och ta ut batteriet – avlägsna därefter föremålet – **skaderisk!**



Kniven efterroterar – **skaderisk!**



Arbeta inte med maskinen vid regn, väta eller i väldigt fuktiga miljöer – motorn är inte vattenskyddad.

Låt inte den batteridrivna busksaxen stå ute i regn.

Var försiktig vid halka, väta, snö, is, i sluttningar och på ojämnt underlag – **halkrisk!**

Se upp för hinder som stubbar, rötter osv. – **snebelrisk!**

Röj endast undan nedfallna kvistar, sly och trädgårdsavfall när den batteridrivna busksaxen har stängts av.

Ta arbetspauser i god tid för att undvika trötthet och utmattnings – **olycksrisk!**

Arbeta lugnt och genomtänkt – endast vid goda ljus- och siktförhållanden. Utsätt inte andra för fara – se dig omkring under arbetet.

Kontrollera arbetsområdet så att knivarna inte kan skadas:

- Ta bort stenar, metalldelar och hårda föremål.
- Se till att inte sand eller stenar kommer in mellan knivarna, t.ex. vid arbete nära marken.
- Rör inte vid stålstängsel eller ståltråd med knivarna.

Håll koll på knivarna – klipp endast i områden som du kan se in i ordentligt.

Håll alltid motorn fri från buskar, flis, blad och överflödigt smörjmedel – **brandfara!**

Vid arbeten på hög höjd:

- Använd alltid liftkorg.
- Arbeta aldrig stående på en stege eller i ett träd.
- Arbeta alltid på stadigt underlag.

Undvik kontakt med strömförande ledningar – klipp aldrig av elektriska ledningar – **risk för elektriska stötar!**

Spreja knivarna med STIHL lösningsmedel för kåda vid kraftigt smutsiga eller dammiga buskar. Detta leder till minskad friktion mellan knivarna samt lägre påverkan av frätande växtsafter och färre smutspartiklar.

Kontrollera knivarna regelbundet och ofta. Om du märker någon förändring, kontrollera omedelbart:

- Stäng av den batteridrivna busksaxen och vänta tills knivarna står stilla, ta ur batteriet.
- Kontrollera skicket och att den sitter fast.
- Observera filningsnivån.

För att byta kniv, stäng av den batteridrivna busksaxen och ta ur batteriet. Använd knivskydd.

Om busksaxen har belastats på felaktigt sätt (t.ex. påverkats av slag eller fall) är det mycket viktigt att driftsäkerheten kontrolleras innan den används igen – se även "Före arbetet". Kontrollera särskilt säkerhetsanordningarnas funktion. Använd aldrig en batteridrivna busksax som inte är driftssäker. Kontakta i tveksamma fall en auktoriserad återförsäljare.

### Efter arbetet/förvaring

Spreja kniven med STIHL lösningsmedel för kåda – starta därefter motorn kort så att sprejen fördelas jämnt.

Stäng av den batteridrivna busksaxen och ta ur batteriet.

Förvara den batteridrivna busksaxen så att ingen kan skadas.

Se till att ingen obehörig kan använda den batteridrivna busksaxen.

Förvara alltid busksaxen med monterad kniv och ett passande knivskydd.

### Vibrationer

Långa arbetspass med maskinen kan leda till vibrationsbetingade cirkulationsstörningar i händerna ("vita fingrar").

En allmänt giltig längd för arbetspass kan inte fastställas eftersom den påverkas av många olika faktorer.

Användningstiden kan förlängas genom:

- skydd för händerna (varma handskar)
- raster

Användningsperioden förkortas genom:

- individuella anlag som t.ex. dålig blodcirkulation (känns igen genom: fingrar som ofta blir kalla, stickningar)
- låga utomhustemperaturer
- greppets styrka (ett kraftigt grepp kan hämma blodcirkulationen)

Vid ofta förekommande långa arbetspass med maskinen och vid ofta förekommande tecken på nedsatt blodcirkulation (t.ex. stickningar i fingrarna) rekommenderas en medicinsk undersökning.

### Underhåll och reparation

Ta ut batteriet ur den batteridrivna busksaxen före alla reparations- och underhållsarbeten. På så sätt förhindras oavsiktlig start av motorn.

Utför underhåll på den batteridrivna busksaxen regelbundet. Utför endast underhålls- och reparationsarbeten som finns beskrivna i bruksanvisningen. Låt allt annat arbete utföras av en auktoriserad återförsäljare.

STIHL rekommenderar att endast auktoriserade STIHL-återförsäljare genomför underhåll och reparationer. Auktoriserade STIHL-återförsäljare erbjuder regelbundet utbildning och får tillgång till teknisk information.

Använd endast reservdelar av hög kvalitet. Annars kan risk för olyckor eller skador på den batteridrivna busksaxen uppstå. Vid frågor, kontakta en auktoriserad återförsäljare.

Vi rekommenderar att du använder STIHL originalreservdelar. Dessa har anpassats optimalt efter den batteridrivna busksaxen och användarens behov.

Gör inga ändringar på den batteridrivna busksaxen – dessa kan äventyra säkerheten – **olycksrisk!**

Kontrollera regelbundet att laddarens anslutningskabel och stickkontakt är välisolerade och inte är för gamla (dvs. har blivit sköra).

Elkomponenter som t. ex. laddarens anslutningskabel får endast lagas eller bytas av en auktoriserad elektriker.

Förvara endast den batteridrivna busksaxen i ett torrt utrymme och med batteriet urtaget.

## Användning

### Säsong för klippning

Vid klippning av buskar ska nationella resp. kommunala föreskrifter beaktas.

- Klipp inte på allmänna vilotider.

### Arbetsteknik – buskknivar

#### Vertikal klippning

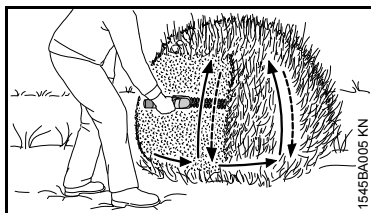

För busksaxen underifrån och upp i en båge – sänk och fortsätt – för sedan denbatterdrivna busksaxen uppåt i en båge igen.

Arbetslägen över huvudet är utmattande och ska med anledning av arbetssäkerheten endast intas under kort tid.

#### Horisontell klippning

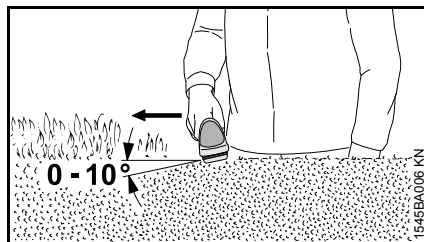

Håll buskkniven i en vinkel på mellan 0° och 10° – men för dem vågrätt och skär med bågiga sidor.

Rör busksaxen i cirklar mot buskens kant så att de avklippta kvistarna faller till marken.

### Arbetsteknik – gräsknivar

#### Klippning av gräs

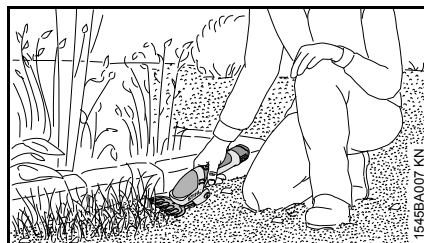

För den batteridrivna busksaxen med gräsknivar i önskad klipphöjd över marken.

## Elektrisk anslutning av laddaren

Nätspänningen och driftsspänningen måste stämma överens.

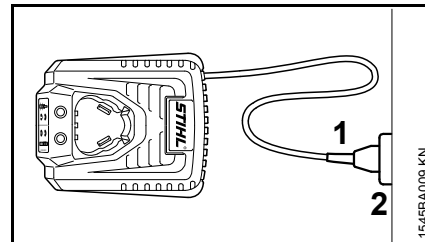

- Sätt in stickkontakten (1) i vägguttaget (2).

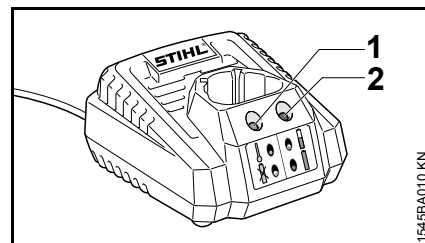

När batteriet har anslutits till elnätet görs automatisk ett självtest. Under förloppet lyser lysdioden (1) grönt och lysdioden (2) rött samtidigt i ca 1 sekund. Sedan slocknar båda igen.

## Ladda batteri

Vid leverans är batteriet inte helt laddat.

Vi rekommenderar att batteriet laddas helt före första användningstillfället.

- Anslut laddaren till strömförsörjningen – nätspänning och laddarens driftspänning måste överensstämma – se "Elektrisk anslutning av laddaren".

Använd endast laddaren i slutna, torra utrymmen vid temperaturer mellan 0 °C och +40 °C (+32° F till +104° F).

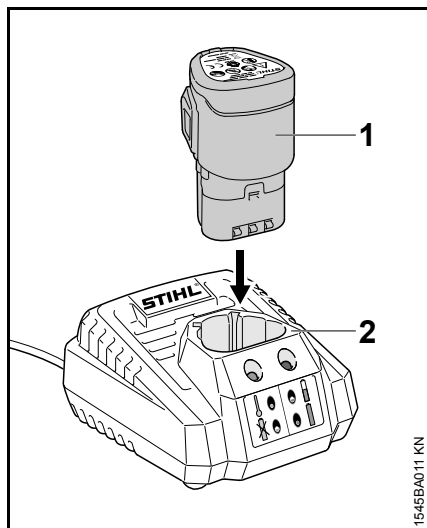

- Skjut in batteriet (1) i laddaren (2) tills du känner ett första motstånd – tryck sedan in det tills det tar stopp.

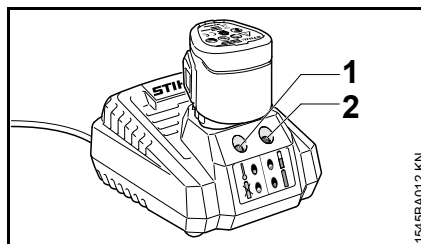

Laddningen börjar så snart den högra lysdioden (2) på laddaren blinkar grönt. Den vänstra lysdioden (1) på laddare förblir släckt.

Laddningstiden beror på flera olika faktorer, såsom batteriets skick, omgivningstemperatur etc. och kan därför avvika från angivna laddningstider – se "Tekniska data".

Under arbetet värms batteriet i den batteridrivna busksaxen upp. Om ett varmt batteri sätts in i laddaren kan det vara nödvändigt att låta batteriet svalna innan det laddas upp. Laddningen börjar först när batteriet svalnat.

Laddningstiden kan bli längre på grund av avsvälningstiden.

Laddaren och batteriet värms upp under laddningen.

### Avslutad laddning

När batteriet är fulladdat stängs laddaren av automatiskt varvid:

- Den högra lysdioden (2) på laddaren lyser grönt konstant.
- Laddarens fläkt (om sådan finns i laddaren) stängs av.

Ta ut det färdigladdade batteriet ur laddaren.

## Lysdioder (LED) på laddaren

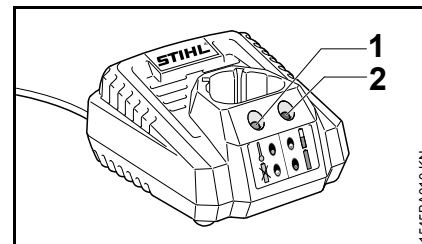

Lysdioderna (1) och (2) på laddaren kan lysa konstant resp. blinka rött eller grönt.

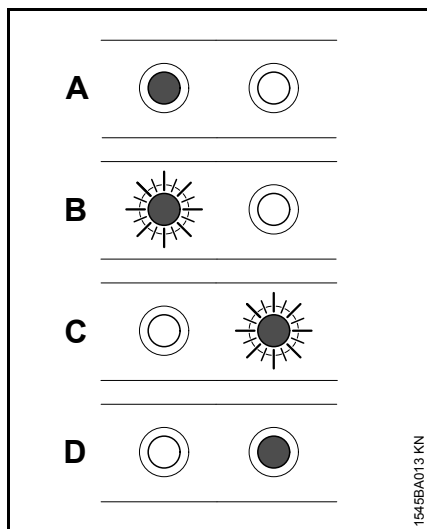

<b>A</b>	Vänster LED (1) lyser konstant rött:	Batteriet för varmt/kallt
<b>B</b>	Vänster LED (1) blinkar rött:	Funktionsfel i batteriet eller laddaren.
<b>C</b>	Höger LED (2) blinkar grönt	Batteriet laddas.
<b>D</b>	Höger LED (2) lyser konstant grönt	Batteriet är fulladdat.

## Demontera kniv

Buskknivar och gräsknivar monteras av och på likadant på den batteridrivna busksaxen. Demonteringen beskrivs här med buskkniven som exempel.

Vid alla arbeten på kniven ska busksaxen vara avstängd och batteriet ska ha tagits ut ur busksaxen.

- Sätt på ett passande knivskydd.

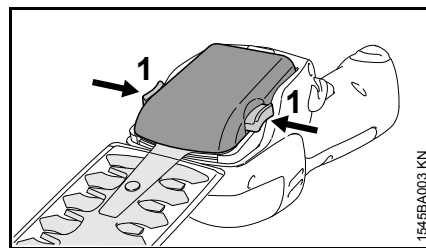

- Tryck på båda spärrspakarna (1) samtidigt och håll dem intryckta.
- Ta av kniven uppåt.

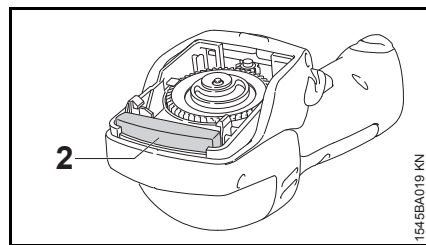

Under arbetet skyddas kuggväxeln mot smuts med ett skydd (2) av skumplast. Detta skydd sitter fast på busksaxen och kan inte tas av.

## Montera kniv

Buskknivar och gräsknivar monteras av och på likadant på den batteridrivna busksaxen. Monteringen beskrivs här med buskkniven som exempel.

Vid alla arbeten på kniven ska busksaxen vara avstängd och batteriet ska ha tagits ut ur busksaxen.

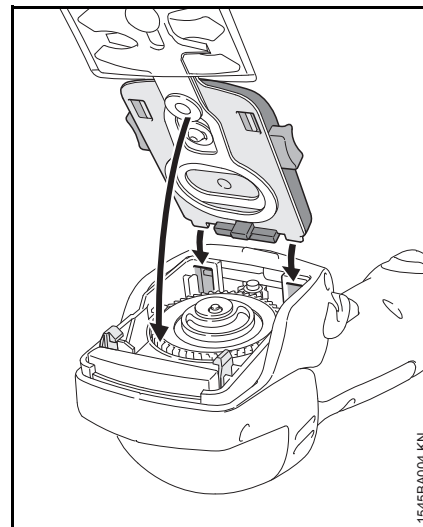

- Sätt på knivens styrklackar på busksaxens styrningar (pilar).
- Fäll kniven nedåt, sätt i (pil) och tryck på ordentligt.

Ett hörbart "Klick" betyder att kniven har hakat fast helt.

- Ta av knivskyddet.

## Påslagning av maskinen

Vid leverans är batteriet inte helt laddat.

Vi rekommenderar att batteriet laddas helt före första användningstillfället.

### Isättning av batteriet

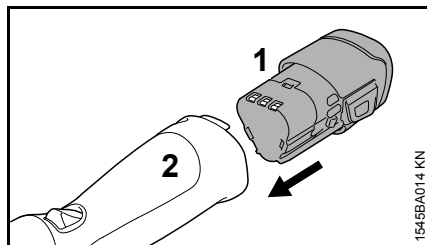

- Sätt i batteriet (1) i facket på den batteridrivna busksaxen (2) – batteriet glider in i facket – tryck lätt tills du hör att det hakar fast.

### Sätta på den batteridrivna busksaxen

- Stå stadigt och säkert.
- Stå upprätt – håll den batteridrivna busksaxen avslappnat.
- Knivarna får inte röra vid något föremål eller marken.
- Ta den batteridrivna busksaxen i en hand.
- Ta av knivskyddet.

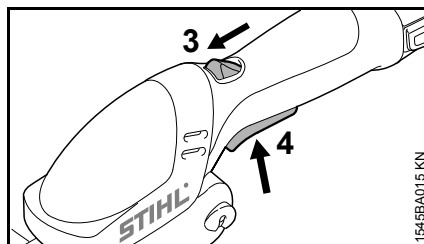

- Lås upp den batteridrivna busksaxen, skjut därvid spärrspaken (3) framåt och håll och tryck in kopplingsspaken (4).

På grund av excentern kan ett slagljud uppstå när den batteridrivna busksaxen sätts igång. Detta beror på tekniken när excentern hamnar i rätt läge.

## Stäng av maskinen

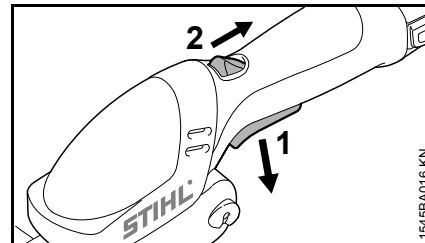

- Släpp kopplingsspaken (1).



Kniven efterroterar –  
**skaderisk!**



**VARNING**

Efterroterande kniv.

Skärskador på händerna.

– Vänta tills knivarna helt står stilla.

Spärrspaken (2) går tillbaka till utgångsläget. Kopplingsspaken (1) kan nu inte längre manövreras.

Vid pauser och efter arbetets slut ska batteriet tas ut ur den batteridrivna busksaxen.

- Sätt på knivskyddet.

## Ta ut batteriet

---

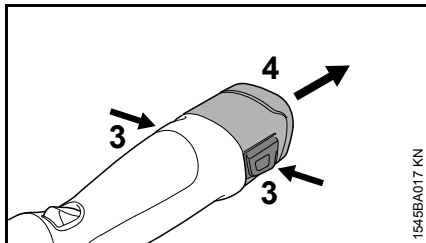

- Tryck in de båda spärrarna (3) samtidigt – batteriet lossnar.
- Ta ut batteriet (4) ur kåpan.

Om den batteridrivna busksaxen inte längre används ska den förvaras så att ingen kan skadas.

Se till att ingen obehörig kan använda den batteridrivna busksaxen.

## Förvaring av maskinen

- Ta ut batteriet.
- Rengör knivarna, kontrollera skicket och spraya med STIHL lösningsmedel för kåda.
- Sätt på knivskydd.
- Rengör den batteridrivna busksaxen grundligt särskilt kylluftsspringorna.
- Förvara den batteridrivna busksaxen på en torr och säker plats, dessutom kan väskan som följer med vid leverans monteras på väggen.

Får inte användas av obehöriga (t.ex. barn).

## Förvaring av batteri

---

- Ta ut batteriet ur den batteridrivna busksaxen resp. laddaren.
- Förvara batteriet i ett slutet, torrt och säkert utrymme. Se till att det inte kan användas av obehöriga (t.ex. barn) och skydda den mot smuts.
- Förvara inte oanvända reservbatterier – använd batterierna växelvis.

För optimal livslängd ska batteriet förvaras med en laddningsnivå på cirka 30 %.

## Förvaring av laddare

---

- Ta ut batteriet.
- Dra ut stickkontakten.
- Förvara laddaren i ett slutet, torrt och säkert utrymme. Se till att den inte kan användas av obehöriga (t.ex. barn) och skydda den mot smuts.



## Skötsel och underhåll

Uppgifterna baseras på normala driftförhållanden. Vid svåra användningsförhållanden (kraftig dammbildning etc.) och längre dagliga arbetspass ska de angivna intervallerna kortas ned på motsvarande sätt.  Ta ut batteriet före alla arbeten på "den batteridrivna busksaxen.		Före arbetets start	Efter arbetets slut resp. dagligen	Vid fel	Vid skada	Vid behov
Komplett batteridrivna busksax	Okulärbesiktning (skick)	X				
	Rengöring		X			
Manöverhandtag	Funktionskontroll	X				
	Rengöring		X			X
Kylluftspringa	Okulärbesiktning		X			
	Rengöring					X
Batteri	Okulärbesiktning	X		X	X	
Batterifack	Rengöring	X				X
	Funktionskontroll (upplåsning batteri)	X				
Kniv	Okulärbesiktning	X		X	X	
	Rengöring <sup>1)</sup>		X			
	Fila				X	X
Kuggväxel och vevstake	Kontrollera hos auktoriserad STIHL-återförsäljare var 50:e driftstimme.					
Säkerhetsdekal	Byte				X	

<sup>1)</sup> Spreja därefter med STIHL lösningsmedel för kåda.

## Minimera slitage och undvik skador

Genom att följa bruksanvisningen undviks onödigt slitage och skador på maskinen.

Följ bruksanvisningen noggrant vid användning, skötsel och förvaring av maskinen.

Användaren ansvarar själv för skador som orsakas p.g.a. att säkerhets-, handhavande- och skötselanvisningarna inte följs. Detta gäller särskilt vid:

- ändringar som görs på produkten utan att godkännas av STIHL
- användning av verktyg och tillbehör till maskinen som inte är godkända, lämpliga eller är av lägre kvalitet
- ej ändmålsenlig användning av maskinen
- användning av maskinen vid tävlingar eller sporttillställningar
- följdskador som beror på att maskinen används med trasiga komponenter

### Underhållsarbeten

Alla arbeten som nämns i kapitlet "Underhåll- och skötselanvisningar" måste utföras regelbundet. Kontakta en auktoriserad återförsäljare om dessa underhållsarbeten inte kan utföras av användaren.

STIHL rekommenderar att enbart låta auktoriserade STIHL-återförsäljare genomföra underhåll och reparationer. Auktoriserade STIHL-återförsäljare har

möjlighet att regelbundet delta i utbildningar samt att få tillgång till teknisk information.

Utförs inte dessa arbeten eller om de utförs felaktigt kan skador uppstå som användaren själv ansvarar för. Till detta hör bland annat:

- skador på elmotorn till följd av otillräcklig eller felaktig skötsel (t. ex. otillräcklig rengöring av luftkylningen)
- skador på laddaren p.g.a. fel elanslutning (spänning)
- rost- och andra följdskador på maskin, batteri och laddare p.g.a. felaktig förvaring och användning
- skador på maskinen p.g.a. användning av reservdelar av lägre kvalitet

### Delar som utsätts för slitage

Vissa delar av den batteridrivna busksaxen utsätts för normalt slitage även om de används på rätt sätt och måste bytas i tid beroende på hur och hur länge de har använts. Hit hör bland annat:

- Kniv
- Batteri

## Viktiga komponenter

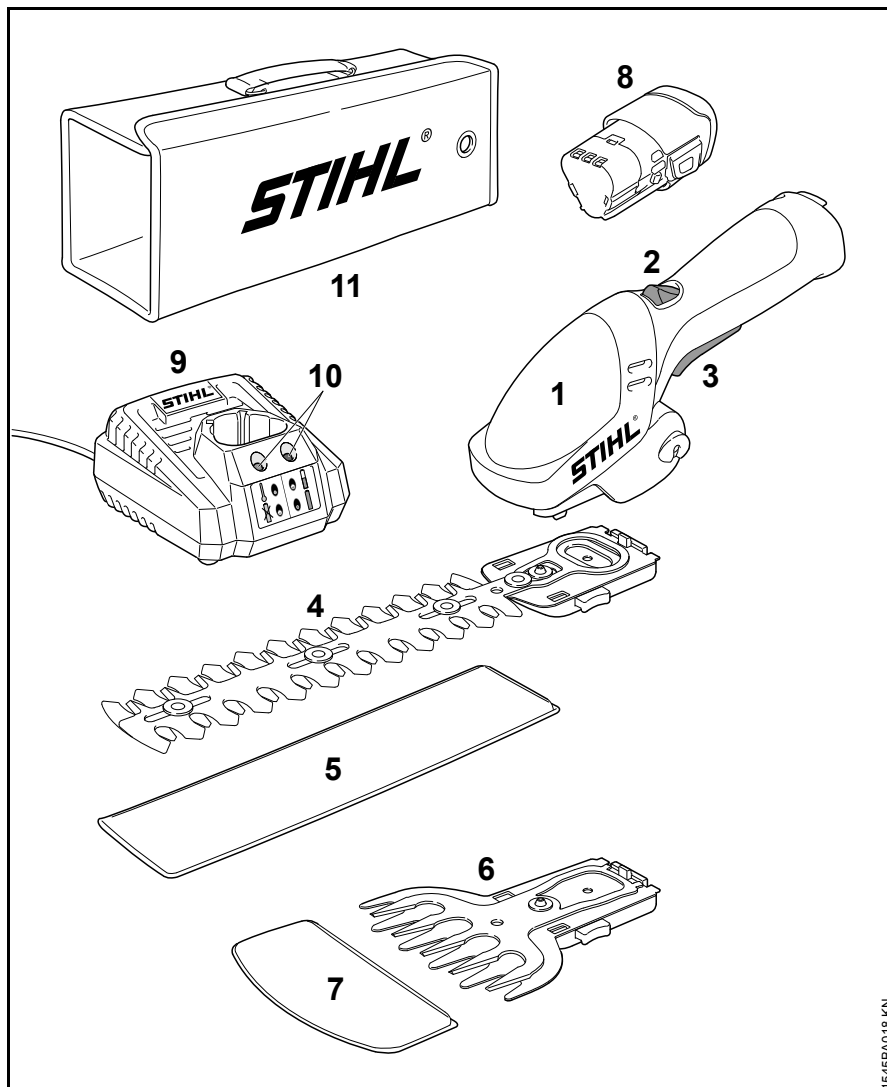

- 1 Batteridrivnen busksax
- 2 Spärrspak
- 3 Kopplingsspak
- 4 Buskkniv
- 5 Knivskydd (buskkniv)
- 6 Gräskniv
- 7 Knivskydd (gräskniv)
- 8 Batteri
- 9 Laddare
- 10 LED-lampor på laddaren
- 11 Väska för transport

1545BA018 KN

## Tekniska data

### Batteri

Typ: Litium-jon

Maskinen får endast drivas med originalbatterier från STIHL.

Den batteridrivna busksaxens drifttid är beroende av batteriets energiinnehåll.

### Laddare

Nätanslutningsdata: 230-240 V,  
50-60 Hz

Märkströmstyrka: 0,1 A

Märkeffekt: 9 W

Laddström: 0,75 A

Skyddsklass: II,   
(dubbelisolerat)

### Laddningstider

– till 80 % kapacitet: 140 min

– till 100 % kapacitet: 180 min

### Kniv

#### Buskkniv

Tandavstånd: 8 mm

Slagfrekvens: 2000 v/min

Skärlängd: 170 mm

#### Gräskniv

Tandavstånd: 16 mm

Slagfrekvens: 2000 v/min

Skärlängd: 115 mm

### Vikt

Utan batteri, utan kniv, utan knivskydd

HSA 25: 0,5 kg

### Buller- och vibrationsvärden

Uppmätning av buller- och vibrationsvärden har gjorts med hänsyn till driftlägets nominella maxvarvtal.

För ytterligare uppgifter om överensstämmelse med arbetsgivarriktlinjen gällande vibrationer 2002/44/EVG, se [www.stihl.com/vib/](http://www.stihl.com/vib/).

#### HSA 25 med buskkniv

Ljudtrycksnivå  $L_p$  enligt  
SS-EN 60745-2-15 70 dB(A)

Ljudeffektnivå  $L_w$  enligt  
SS-EN 60745-2-15 80 dB(A)

Vibrationsvärde  $a_{hv}$  enligt  
SS-EN 60745-2-15 1,2 m/s<sup>2</sup>

#### HSA 25 med gräskniv

Ljudtrycksnivå  $L_p$  enligt F  
pr,EN 60335-2-94 73 dB(A)

Ljudeffektnivå  $L_w$  enligt  
F pr,EN 60335-2-94 80 dB(A)

Vibrationsvärde  $a_{hv}$  enligt  
F pr,EN 60335-2-94 1,4 m/s<sup>2</sup>

För ljudtrycksnivån och ljudeffektnivån är K-värdet enligt RL 2006/42/EG = 2,5 dB(A); för vibrationsvärdet är K-värdet enligt RL 2006/42/EG = 2,0 m/s<sup>2</sup>.

De angivna vibrationsvärdena uppmäts enligt en standardiserad provningsmetod och kan tillämpas vid jämförelse av elapparater.

De faktiska vibrationsvärdena kan avvika från de angivna värdena beroende på typ av användning.

De angivna vibrationsvärdena kan användas vid en första uppskattning av vibrationsbelastningen.

Den faktiska vibrationsbelastningen måste uppskattas. Man kan då även ta hänsyn till tiden som elapparaten är avstängd samt tiden då den visserligen är igång men går utan belastning.

### Transport

STIHL batterier uppfyller nämnda förutsättningar i FN:s handbok ST/SG/AC. 10/11/rev. 5 del III, underavsnitt 38.3.

Användaren behöver inget särskilt tillstånd för att medföra STIHL-batterier via landsväg till den plats där maskinen ska användas.

De batterier som innehåller litiumjoner omfattas av bestämmelserna i lagen om farligt gods.

Vid försändelser genom tredje person (t.ex. flygtransport eller spedition) ska särskilda krav på förpackning och märkning observeras.

När föremålet som ska sändas förbereds måste en expert på farligt gods konsulteras. Observera eventuellt ytterligare nationella föreskrifter.

Förpacka batteriet så att det inte kan röra sig i förpackningen.

**För ytterligare transportanvisningar, se [www.stihl.com/safety-data-sheets](http://www.stihl.com/safety-data-sheets)**

## **REACH**

---

REACH är en EU-förordning för registrering, bedömning och godkännande av kemikalier.

Se [www.stihl.com/reach](http://www.stihl.com/reach) för information om att uppfylla REACH förordningen (EG) Nr. 1907/2006

## Åtgärda driftstörningar

Ta ut batteriet ur den batteridrivna busksaxen före alla arbeten på busksaxen.

Fel	Orsak	Åtgärd
Den batteridrivna busksaxen går inte vid start.	Ingen elkontakt mellan busksaxen och batteriet.	Ta ut batteriet, genomför en okulärbesiktning av kontakterna och sätt i det på nytt.
	Batteriets laddningsnivå för låg.	Ladda batteriet.
	Batteriet för varmt/för kallt.	Låt batteriet svalna/värm upp batteriet långsamt vid temperaturer från ca 15 °C - 20 °C.
	Fel på batteriet.	Ta ut batteriet ur busksaxen och sätt i det igen. Sätt på den batteridrivna busksaxen – om den fortfarande inte startar är batteriet trasigt och måste bytas ut.
	Batteridrivna busksaxen för varm.	Låt den batteridrivna busksaxen svalna.
	Elektromagnetisk störning eller fel på den batteridrivna busksaxen.	Ta ut batteriet ur busksaxen och sätt i det igen. Sätt på den batteridrivna busksaxen – om den fortfarande inte startar är den batteridrivna busksaxen trasig och måste bytas ut.
	Fukt i den batteridrivna busksaxen och/eller i batteriet.	Låt busksaxen/batteriet torka.
Den batteridrivna busksaxen stängs av under drift.	Batteriet eller maskinens elektronik för varm.	Ta ut batteriet ur busksaxen och låt dem svalna.
	Elektriskt eller elektromagnetiskt fel.	Ta ut batteriet och sätt i det igen.

## Ta ut batteriet ur den batteridrivna busksaxen före alla arbeten på busksaxen.

Fel	Orsak	Åtgärd
Drifftiden är för kort.	Batteriet är inte fulladdat.	Ladda batteriet.
	Batteriets livslängd har uppnåtts resp. överskridits	Låt en auktoriserad återförsäljare kontrollera batteriet och byt ut det.
	Kniven klibbar igen/är smutsig.	Rengör knivarna, spraya med STIHL lösningsmedel för kåda.
	Kniven är böjd.	Byt ut kniven.
Batteriet fastnar när det sätts in i busksaxen/laddaren.	Styrningarna är smutsiga.	Rengör styrningarna försiktigt.
Batteriet laddas inte trots att LED-lampan på laddaren blinkar grönt.	Batteriet för varmt/för kallt.	Låt batteriet svalna/värm upp batteriet långsamt vid temperaturer från ca 15 °C - 20 °C.  Använd endast laddaren i slutna och torra utrymmen vid temperaturer på mellan 0 °C och 40 °C.
LED-lampan på laddaren blinkar röd.	Ingen elkontakt mellan laddaren och batteriet.	Ta ut batteriet och sätt i det igen.
	Fel på batteriet.	Ta ut batteriet ur busksaxen och sätt i det igen. Sätt på den batteridrivna busksaxen – om den fortfarande inte startar är batteriet trasigt och måste bytas ut.
	Fel på laddaren.	Byt ut laddaren.

## Reparationsanvisningar

Användare av denna batteridrivna busksax får endast utföra underhålls- och reparationsarbeten som finns beskrivna i denna bruksanvisning. Mer avancerade reparationer får endast utföras av auktoriserade återförsäljare.

STIHL rekommenderar att endast auktoriserade STIHL-återförsäljare genomför underhåll och reparationer. Auktoriserade STIHL-återförsäljare erbjuder regelbundet utbildning och får tillgång till teknisk information.

Montera endast reservdelar som godkänts av STIHL för denna batteridrivna busksax eller tekniskt likvärdiga delar vid reparation. Använd endast reservdelar av hög kvalitet. Annars kan risk för olyckor eller skador på den batteridrivna busksaxen uppstå.

Vi rekommenderar att du använder STIHL originalreservdelar.

## Avfallshantering

Vid avfallshantering ska de lokala föreskrifterna för avfallshantering följas.

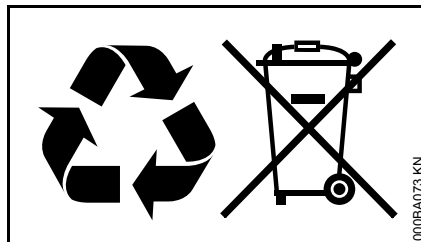

STIHL-produkter ska inte kastas i hushållssoporna. STIHL-produkt, batteri, tillbehör och förpackning ska återvinnas på ett miljövänligt sätt.

Du kan få aktuell information om avfallshantering hos din STIHL-återförsäljare.

## Försäkran om överensstämmelse

ANDREAS STIHL AG & Co. KG  
Badstr. 115  
D-71336 Waiblingen

intygar att

Maskintyp:	Batteridrivna busksax
Fabrikat:	STIHL
Typ:	HSA 25
Serie-ID:	4515

överensstämmer med föreskrifterna enligt direktiven 2006/42/EU, 2004/108/EG, 2011/65/EU och 2000/14/EG samt har utvecklats och tillverkats i överensstämmelse med den aktuella versionen av följande standarder som gäller vid produktionsdatum:

SS-EN 55014-1, SS EN 55014-2,  
FprEN 60335-2-94, SS-EN 60745-1, SS  
EN 60745-2-15

Vid beräkning av den uppmätta och garanterade ljudeffektnivån har standarden ISO 11094 använts enligt direktiv 2000/14/EG, bilaga V.

### Uppmätt ljudeffektnivå

HSA 25: 78 dB(A)

### Garanterad ljudeffektnivå

HSA 25: 80 dB(A)

Förvaring av teknisk dokumentation:

ANDREAS STIHL AG & Co. KG  
Produktzulassung

Tillverkningsår samt maskinnummer finns angivna på maskinen.



Waiblingen, 2014-08-20  
 ANDREAS STIHL AG & Co. KG  
 e.u.



Thomas Elsner  
 Chef Produktadministration



## Allmänna säkerhetsanvisningar för elverktyg

I detta kapitel återges de allmänna säkerhetsanvisningar som formulerats i standarden SS-EN 60745 för handhållna motordrivna elverktyg. **STIHL är skyldiga att trycka upp dessa normtexter ordagrant.**

**Säkerhetsanvisningarna angivna under "2) Elektriska säkerhetsanvisningar" för att undvika elektriska stötar kan inte användas för batteridrivna STIHL-elverktyg.**



**Läs igenom alla säkerhetsanvisningar och instruktioner.** Att försumma innehållet i säkerhetsanvisningarna och instruktionerna kan orsaka elektriska stötar, brand och/eller svåra skador.

**Förvara alla säkerhetsanvisningar och instruktioner för framtida bruk.**

Begreppet "Elverktyg" i säkerhetsanvisningarna avser nätdrivna elverktyg (med nätsladd) och batteridrivna elverktyg (sladdlösa).

### 1) Arbetsplatssäkerhet

---

- a) **Håll arbetsplatsen ren och välbelyst.** Oordning på arbetsplatsen och dåligt belyst arbetsområde kan leda till olyckor.
- b) **Använd inte elverktyget i explosionsfarlig omgivning med brännbara vätskor, gaser eller damm.** Elverktygen alstrar gnistor som kan antända dammet eller gaserna.
- c) **Håll under arbetet med elverktyget barn och obehöriga personer på betryggande avstånd.** Om du störs av obehöriga personer kan du förlora kontrollen över elverktyget.

### 2) Elektrisk säkerhet

---

- a) **Elverktygets stickpropp måste passa till vägguttaget. Stickproppen får absolut inte förändras. Använd inte adapterkontakter tillsammans med skyddsjordade elverktyg.** Oförändrade stickkontakter och passande vägguttag reducerar risken för elstöt.
- b) **Undvik kroppskontakt med jordade ytor som t.ex. rör, värmeelement, spisar och kylskåp.** Det finns en större risk för elstöt om din kropp är jordad.
- c) **Skydda elverktyget mot regn och väta.** Tränger vatten in i ett elverktyg ökar risken för elstöt.

- d) **Missbruka inte nätsladden och använd den inte för att bära eller hänga upp elverktyget och inte heller för att dra stickproppen ur vägguttaget. Håll nätsladden på avstånd från värme, olja, vassa kanter och rörliga maskindelar.** Skadade eller tilltrasslade ledningar ökar risken för elstöt.
- e) **När du arbetar med ett elverktyg utomhus, använd endast förlängningssladdar som är avsedda för utomhusbruk.** Om en lämplig förlängningssladd för utomhusbruk används minskar risken för elstöt.
- f) **Använd en jordfelsbrytare om elverktyget måste användas i fuktig miljö.** Jordfelsbrytaren minskar risken för elstöt.

### 3) Personssäkerhet

- a) **Var uppmärksam, kontrollera vad du gör och använd elverktyget med förnuft. Använd inte elverktyg när du är trött eller om du är påverkad av droger, alkohol eller mediciner.** Under användning av elverktyg kan även ett ögonblicks ouppmärksamhet leda till allvarliga kroppsskador.
- b) **Bär alltid personlig skyddsutrustning och skyddsglasögon.** Användning av personlig skyddsutrustning som t.ex. dammfiltermask, halkfria skyddskängor, skyddshjälm och hörselskydd reducerar, beroende på elverktygets typ och användning, risken för personskador.

- c) **Undvik oavsiktlig igångsättning. Kontrollera att elverktyget är frånkopplat innan du ansluter stickproppen till vägguttaget och/eller ansluter batteriet, tar upp eller bär verktyget.** Om du har fingret på brytaren då du bär elverktyget eller om elverktyget är påslaget när du ansluter det till strömförsörjningen kan olyckor uppstå.
- d) **Ta bort alla inställningsverktyg och skruvnycklar innan du kopplar på elverktyget.** Ett verktyg eller en nyckel i en roterande komponent kan medföra kroppsskada.
- e) **Undvik onormala kroppsställningar. Se till att du står stadigt och alltid håller balansen.** I detta fall kan du lättare kontrollera elverktyget i oväntade situationer.
- f) **Bär lämpliga arbetskläder. Bär inte löst hängande kläder eller smycken. Håll håret, kläderna och handskena på avstånd från rörliga delar.** Löst hängande kläder, långt hår och smycken kan dras in av roterande delar.
- g) **Om dammsugnings- och uppsamlingsutrustning kan monteras, se till att denna är rätt monterad och används på korrekt sätt.** Användning av dammsugning kan minska risker som uppstår p.g.a. damm.

### 4) Korrekt användning och hantering av elverktyg

- a) **Överbelasta inte elverktyget. Använd det elverktyg som är avsett för arbetsuppgiften.** Med ett lämpligt elverktyg kan du arbeta bättre och säkrare inom angivet arbetsområde.
- b) **Ett elverktyg med defekt strömbrytare får inte längre användas.** Ett elverktyg som inte kan sättas på eller stängas av är farligt och måste repareras.
- c) **Dra ut stickkontakten ur vägguttaget och/eller ta bort batteriet innan inställningar utförs, tillbehörskomponenter byts ut eller elverktyget lagras.** Denna skyddsåtgärd förhindrar oavsiktlig start av elverktyget.
- d) **Förvara elverktygen oåtkomliga för barn. Elverktyget får inte användas av personer som inte är förtrogna med dess användning eller inte har läst dessa anvisningar.** Elverktyg är farliga om de används av oerfarna personer.
- e) **Sköt elverktyget omsorgsfullt. Kontrollera att rörliga komponenter fungerar felfritt och inte kärvar samt att inga komponenter har brustit eller skadats på ett sätt som påverkar elverktygets funktion i negativ riktning. Låt skadade delar repareras innan elverktyget tas i bruk.** Många olyckor orsakas av dåligt skötta elverktyg.

- f) **Håll skärverktygen vassa och rena.** Omsorgsfullt skötta skärverktyg med vassa eggar kommer inte så lätt i kläm och går lättare att styra.
- g) **Använd elverktyg, tillbehör, insatsverktyg osv. enligt dessa anvisningar. Ta hänsyn till arbetsvillkoren och användningsområdet.** Om elverktyget används på ett sätt som det inte är avsett för kan farliga situationer uppstå.

#### **5) Hantering och användning av sladdlösa elverktyg**

---

- a) **Ladda batteriet endast i de laddare som tillverkaren rekommenderat.** Om en laddare som är avsedd för en viss typ av batterier används för andra batterityper finns risk för brand.
- b) **Använd endast batterier som är avsedda för aktuellt elverktyg.** Används andra batterier finns risk för kroppsskada och brand.

- c) **Håll gem, mynt, nycklar, spikar, skruvar, och andra små metallföremål på avstånd från batterier som inte används för att undvika en bygling av kontaktarna.** En kortslutning av batteriets kontakter kan leda till brännskador eller brand.
- d) **Om batteriet används på fel sätt finns risk för att vätska rinner ur batteriet. Undvik kontakt med vätskan. Vid oavsiktlig kontakt, spola med vatten. Om vätska kommer i kontakt med ögonen uppsök dessutom läkare.** Batterivätskan kan medföra hudirritation och brännskada.

#### **6) Service**

---

- a) **Låt endast kvalificerad fackpersonal reparera elverktyget och endast med originalreservdelar.** Detta garanterar att elverktygets säkerhet upprätthålls.

#### **Säkerhetsanvisningar för häcksaxar**

---

- **Ha inga kroppsdelar i närheten av knivarna. Försök aldrig att avlägsna eller hålla i material som ska skäras av när knivarna arbetar. Avlägsna fastklämt material endast när maskinen är avstängd.** Vid användning av häcksaxen kan även ett ögonblicks ouppmärksamhet leda till allvarliga kroppsskador.
- **Bär häcksaxen i handtaget med stillastående kniv. Använd häcksaxskydd vid transport och förvaring.** En noggrann hantering av maskinen minskar risken för att skadas av knivarna.
- **Håll elverktyget i de isolerade handtagsytorna eftersom kniven kan komma i kontakt med dolda elledningar.** Knivens kontakt med en spänningsförande ledning kan leda strömmen till maskinens metalldelar och orsaka elstöt.

## Sisällysluettelo

Käyttöohje	103
Turvallisuusohjeet	103
Käyttö	108
Laturin sähköliitäntä	109
Akun lataaminen	109
Laturin merkkivalot	110
Leikkuuterän irrottaminen	111
Leikkuuterän asentaminen	111
Laitteen käynnistäminen	111
Laitteen kytkeminen pois käytöstä	112
Laitteen säilytys	113
Huolto- ja hoito-ohjeita	114
Kulutuksen minimointi ja vaurioiden välttäminen	115
Tärkeät osat	116
Tekniset tiedot	117
Käyttöhäiriöiden korjaaminen	119
Korjausohjeita	121
Hävittäminen	121
EY-vaatimuksenmukaisuus- vakuutus	121
Yleisiä turvallisuusohjeita sähkötyökaluille	122

**Arvoisa asiakas,**

**kiitos siitä, että valitsit STIHLin  
laatutuotteen.**

**Tämä tuote on valmistettu nykyaikaisin  
valmistusmenetelmin ja tarkan  
laadunvarmistusprosessin alaisena.  
Olemme pyrkineet tekemään siitä  
mahdollisimman miellyttävän ja helpon  
käyttää.**

**Jos sinulla on kysyttävää laitteesta, ota  
yhteyttä jälleenmyyjään tai suoraan  
maahantuojaan.**

**Terveisin**



**Dr. Nikolas Stihl**

**STIHL®**

Tämä käyttöohje on tekijänoikeudellisesti suojattu. Kaikki oikeudet pidätetään, erityisesti jäljennys-, käännös- ja elektroniset käsittelyoikeudet.

## Käyttöohje

Tämä käyttöohje koskee STIHLin akkukäyttöistä lyhyttä pensasleikkuria, jota kutsutaan käyttöohjeessa myös laitteeksi.

### Kuvasymbolit

Tässä käyttöohjeessa selostetaan kaikkien laitteessa olevien kuvasymbolien merkitys.

### Tekstiin liittyvät merkinnät



#### VAROITUS

Ihmisten onnettomuus- ja loukkaantumisvaaraa sekä esinevahinkoja koskeva varoitus.



#### HUOMAUTUS

Laitteen tai sen yksittäisten osien vaurioitumista koskeva varoitus.

### Tekninen tuotekehittely

STIHL kehittää jatkuvasti koneitaan ja laitteitaan, minkä vuoksi se pidättää oikeuden toimitusten laajuuden muotoa, tekniikkaa ja varustusta koskeviin muutoksiin.

Käyttöohjeessa annettujen tietojen ja kuvien perusteella ei näin ollen voida esittää vaateita.

## Turvallisuusohjeet



Akkukäyttöisen lyhyen pensasleikkurin käyttö edellyttää erityisiä turvallisuustoimenpiteitä, koska leikkuuterät ovat hyvin teräviä.



Lue koko käyttöohje ennen ensimmäistä käyttökertaa ja säilytä se myöhempää käyttöä varten. Käyttöohjeen noudattamatta jättäminen voi olla hengenvaarallista.

### Yleistä

Noudata maakohtaisia turvallisuusohjeita, esim. ammattijärjestöjen, vakuutusyhtiöiden ja työturvallisuusviranomaisten antamia ohjeita.

Kun käytät akkukäyttöistä lyhyttä pensasleikkuria ensimmäistä kertaa, pyydä myyjää tai muuta alan ammattilaista opastamaan laitteen turvallisessa käytössä tai osallistu sen käyttöön perehdyttävälle kurssille.

Alaikäiset eivät saa käyttää akkukäyttöistä lyhyttä pensasleikkuria. Poikkeuksen muodostavat 16 vuotta täyttäneet koulutettavat nuoret, jotka käyttävät laitetta valvonnan alaisina.

Pida lapset, kotieläimet ja katselijat loitolla.

Käyttäjä on vastuussa toisille ihmisille aiheutuvista tapaturmista ja heidän omaisuudelleen aiheutuvista vahingoista.

Lainaa akkukäyttöinen lyhyt pensasleikkuri vain henkilöille, jotka ovat perehtyneet sen käyttöön – anna käyttöohje aina laitteen mukaan.

Akkukäyttöistä lyhyttä pensasleikkurin käyttäjän on oltava levännyt, terve ja hyvässä kunnossa.

Jos sinut on terveydellisistä syistä määrätty välttämään rasitusta, kysy ensin lääkäriltä, voitko käyttää akkukäyttöistä lyhyttä pensasleikkuria.

Älä käytä akkukäyttöistä lyhyttä pensasleikkuria alkoholin, reaktiokykyä heikentävien lääkkeiden äläkä huumaavien aineiden vaikutuksen alaisena.

Älä työskentele huonolla säällä (sateella, lumipyryssä, liukkaalla kelillä, tuulisella säällä). Kohonnut tapaturmavaara!

Sydämentahdistimen käyttäjät: Emme voi täysin sulkea pois laitteen elektroniikan vaikutusta yksittäisiin sydämentahdistimiin. Terveysriskien välttämiseksi STIHL suosittelee, että kysyt tarkemmat ohjeet lääkäriltä ja sydämentahdistimen valmistajalta.



Kytke akkukäyttöinen lyhyt pensasleikkuri pois päältä ja poista akku:

- testaamisen, säätämisen ja puhdistamisen ajaksi
- teriä huoltaessasi ja vaihtaessasi

- terän jumituttua
- korjaus- ja huoltotöiden ajaksi
- vaara- ja hätätilanteessa
- poistuessasi akkukäyttöisen lyhyen pensasleikkurin luota
- kuljetuksen ajaksi, katso Kuljetus
- säilyttämisen ajaksi

Moottori ei pääse silloin käynnistymään vahingossa.

### Määräystenmukainen käyttö

Akkukäyttöinen lyhyt pensasleikkuri soveltuu vain koristepensaiden, pienempien vesakkojen ja ruohon leikkaamiseen.

Akkukäyttöisen lyhyen pensasleikkurin käyttö muihin tarkoituksiin ei ole sallittu ja voi johtaa tapaturmiin tai vahingoittaa akkukäyttöistä pensasleikkuria.

Älä tee muutoksia akkukäyttöiseen lyhyeen pensasleikkuriin – turvallisuus voi vaarantua. STIHL ei vastaa henkilö- ja esinevahingoista, jotka johtuvat muusta kuin sallitujen osien ja lisävarusteiden käytöstä.

### Vaatuset ja varusteet

Käytä asianmukaista vaatetusta ja varustusta.



Vaatteiden tulee olla työhön soveltuvia eivätkä ne saa haitata työskentelyä.

Älä käytä vaatteita, jotka voivat takertua risukkoon tai akkukäyttöisen pensasleikkurin liikkuviin osiin. Älä käytä kaulahuivia, solmiota äläkä koruja. Sido pitkät hiukset (käytä huivia, pipoa tms.).



Käytä tukevia kenkiä, joissa on karkeasti kuvi- oitu luistamaton pohja.



Käytä kestävästä materi- aalista valmistettuja, esim. nahkaisia työkäsiineitä.



### **VAROITUS**



Käytä silmävammojen välttämiseksi tiiviitä stan- dardin EN 166 mukaisia suojalaseja. Varmista, että suojalasit istuvat hyvin.

Käytä kuulosuojaimia, esim. korvatulppia.

STIHL-henkilösuojaimia on laaja valikoima.

### Kuljetus

Kytke akkukäyttöinen lyhyt pensasleikkuri aina pois päältä ja irrota akku – asenna muodoltaan sopiva teräsuojus, myös silloin, kun kuljetat laitetta vain lyhyen matkan.

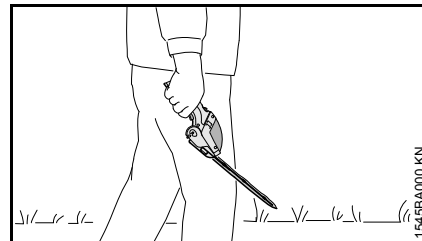

Kanna akkukäyttöistä lyhyttä pensasleikkuria kahvasta – terä eteenpäin.

Ajoneuvoissa: Estä akkukäyttöisen pensasleikkurin kaatuminen ja vahingoittuminen – STIHL suosittelee käyttämään mukana toimitettua pussia.

### Puhdistaminen

Puhdista muoviosat puhdistusliinalla. Terävät puhdistusvälineet voivat vahingoittaa muovia.

Puhdista akkukäyttöinen pensasleikkuri pölystä ja liasta – älä käytä rasvaa irrottavia aineita.

Puhdista jäähdytysilma-aukot tarvittaessa.

Pidä akun ohjausurat puhtaina. Puhdista ne tarvittaessa.

Älä käytä akkukäyttöisen pensasleikkurin puhdistamiseen painepesuria. Kova vesisuihku voi vahingoittaa pensasleikkurin osia.

Älä ruiskuta pensasleikkuria vedellä.

## Lisävarusteet

Käytä vain sellaisia leikkuuteriä, lisävarusteita ja teknisesti vastaavia osia, jotka STIHL on hyväksynyt tässä pensasleikkurissa käytettäväksi. Lisätietoja saat huollosta. Käytä ainoastaan laadukkaita työkaluja ja lisävarusteita. Muuten akkukäyttöinen pensasleikkuri voi aiheuttaa tapaturmien vaaran tai vahingoittua.

STIHL suosittelee alkuperäisten STIHL-terien ja -tarvikkeiden käyttöä. Ne on suunniteltu juuri tähän laitteeseen ja tämän laitteen käyttäjän tarpeita varten.

## Käyttö

### Akku

- Käytä vain alkuperäisiä STIHL-akkuja.
- Käytä STIHL-akkuja vain STIHL-laitteiden kanssa. Lataa akku vain STIHL-laturilla.
- Lataa STIHL-akku ennen käyttöä.
- Älä lataa äläkä käytä viallista, vahingoittunutta tai muotoaan muuttanutta akkua. Älä avaa akkua äläkä pudota sitä.
- Säilytä akku poissa lasten ulottuvilta.



Älä upota akkua nesteeseen.



Suojaa akku kuumuudelta ja avotulelta. Älä heitä akkua tuleen – **räjähdysvaara!**



Akun käyttö- ja säilytyslämpötila on 0 °C - +40 °C.

- Suojaa akku säilytyksen aikana suoralta auringonvalolta.
- Älä altista akkua mikroaalloille äläkä korkealle paineelle
- Älä koskaan kosketa akun koskettimilla metalliesineitä (oikosulun vaara). Oikosulku saattaa vahingoittaa akkua. Säilytä akku erillään metalliesineistä (naulat, kolikot, korut). Älä kuljeta akkua metallikotelossa.
- Vahingoittuneena tai väärin käytettynä akusta saattaa purkautua nestettä – varo ihokosketusta! Nestettä voi ärsyttää ihoa, aiheuttaa palovammoja ja syövyttää. Jos nestettä joutuu iholle, pese iho runsaalla vedellä ja saippualla. Huuhtelee silmiä runsaalla vedellä vähintään 15 minuuttia. Ota yhteyttä lääkäriin.

**Lisää turvallisuusohjeita:**

[www.stihl.com/safety-data-sheets](http://www.stihl.com/safety-data-sheets)

### laturi

- Käytä vain alkuperäisiä STIHL-latureita.
- Lataa vain muotonsa puolesta sopivia STIHL-akkuja, joiden kapasiteetti on enintään 2,0 Ah ja jännite enintään 10,8 V.
- Älä lataa viallista, vahingoittunutta tai muotoaan muuttanutta akkua.
- Kytke laturi vain tyyppikilvessä ilmoitettuun verkkojännitteeseen ja -taajuuteen ja vain helposti päästävissä paikassa olevaan pistorasiaan.
- Älä käytä viallista tai vahingoittunutta laturia
- Älä avaa laturia
- Säilytä laturi poissa lasten ulottuvilta



Suojaa laturi sateelta ja kosteudelta



Käytä ja säilytä vain sisätilassa ja kuivassa paikassa.

- Käytä laturia ympäristön lämpötilan ollessa 0 °C - +40 °C (+32 °F - +104 °F).
- Älä peitä laturia, jotta se pääsee esteettä jäähtymään.
- Älä yhdistä (oikosulje) laturin kontakteja metalliesineellä (neula, kolikko, koru). Oikosulku saattaa vahingoittaa laturia.

- Irroita pistoke pistorasiasta heti, jos laturissa muodostuu savua tai tulta
- Älä työnnä laturin tuuletusrakoihin esineitä – **sähköiskun ja oikosulun vaara!**
- Älä käytä laturia helposti syttyvällä alustalla (paperi, tekstiilit) äläkä helposti syttyvässä ympäristössä – **Palovaara!**
- Älä käytä laturia räjähdysalttiissa ympäristössä, siis paikassa, jossa on palavia nesteitä (höyryjä), kaasuja tai pölyjä. Laturissa voi muodostua kipinöintiä, joka voi sytyttää pölyn tai höyryt palamaan. **Räjähdystvaara!**



Tarkasta säännöllisesti, että laturin liitäntäjohto on ehjä. Irrota pistoke pistorasiasta heti, jos liitosjohto on vahingoittunut – **sähköiskun aiheuttama hengenvaara!**

- Älä irrota pistoketta pistorasiasta johdosta vetämällä, vaan ota kiinni pistokkeesta. Korjauta vioittunut liitäntäjohto sähköliikkeessä
- Älä käytä liitäntäjohtoa laitteen kantamiseen äläkä ripustamiseen
- Älä käytä määräysten vastaista liitäntäjohtoa
- Sijoita ja merkitse liitäntäjohto siten, että se ei voi vahingoittua eikä olla kenellekään vaaraksi – kompastumisvaara

Vältä sähköiskun vaara:

- Kytke laite ainoastaan määräysten mukaisesti asennettuun pistorasiaan
- Varmista, että liitäntäjohtojen eriste ja pistoke ovat kunnossa

Irrota pistoke pistorasiasta laturin käytön jälkeen.

### Akkukäyttöisen lyhyen pensasleikkurin käsittely ja ohjaaminen

Pidä akkukäyttöisestä pensasleikkurista aina kiinni kädellä. Aseta peukat lujasti kahvan ympärille.

Ota tukeva asento ja ohjaa pensasleikkuria niin, että leikkuuterä on aina itsestäsi pois päin.

### Oikeakätiset

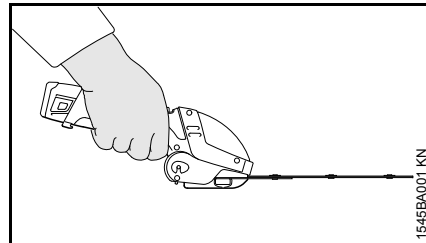

Oikea käsi hallintakahvassa ja vasen käsi terän käydessä ei koskaan työalueella.

### Vasenkätiset

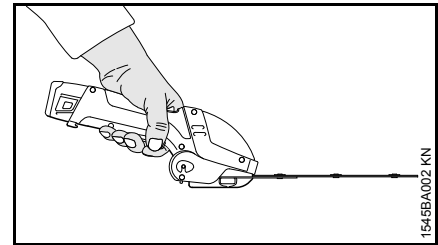

Vasen käsi hallintakahvassa ja oikea käsi terän käydessä ei koskaan työalueella.

### Työskentelyn aikana

Akkukäyttöistä pensasleikkuria saa käyttää vain yksi ihminen kerrallaan. Työskentelyalueella ei saa olla muita ihmisiä.

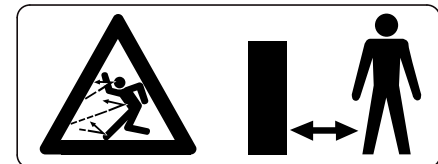

Käyttöpaikan ympäristössä voi olla tapaturman vaara sinkoavien esineiden vuoksi laajalla säteellä, siksi 2 metrin säteellä ei saa olla muita. Pidä sama etäisyys myös esim. autoihin ja ikkunoihin – **Esinevahinkojen vaara!** Tapaturmat ovat mahdollisia myös 2 metrin säteen ulkopuolella.

Kytke akkukäyttöinen pensasleikkuri välittömästi päältä vaaran uhatessa tai hätätapauksessa. Ota akku pois.





Älä kosketa leikkuuterää moottorin käydessä. Jos jokin esine lukkiuttaa leikkuuterät, sammuta moottori heti ja irrota akku – poista esine vasta sen jälkeen – **tapaturman vaara!**



Leikkuuterä jälkikäy – **tapaturman vaara!**



Älä käytä laitetta sateella äläkä märässä tai kosteassa ympäristössä. Moottori ei ole roiskevesisuojattu.

Älä jätä akkukäyttöistä pensasleikkuria sateeseen.

Ole varovainen työskennellessäsi liukkailla, märillä, lumisilla tai jäisillä pinnoilla, mäissä ja epätasaisessa maastossa – **liukastumisvaara!**

Varo kantoja ja juuria – **kompastumisvaara!**

Poistaa pudonneet oksat, risut ja leikkausjätteet vasta sammutettuasi akkukäyttöisen pensasleikkurin.

Pidä riittävästi taukoja, jotta et tee väsymyksestä aiheutuvia virheitä – **Tapaturmavaara!**

Työskentele rauhallisesti ja harkitusti, vain valoisaan aikaan ja näkyvyyden ollessa hyvä. Ole varovainen, älä vaaranna muita.

Tarkista työskentelyalue, jotta leikkuuterät eivät vahingoitu:

- Poista kivet, metallikappaleet ja muut kiinteät esineet.
- Varo, että leikkuuterien väliin ei pääse hiekkaa tai kiviä, kun työskentelet lähellä maan pintaa.
- Älä kosketa leikkuuterällä piikkilanka-aitoja äläkä metalleja.

Tarkkaile leikkuuteriä – leikkaa vain alueilta, jotka voit nähdä.

Pidä moottori puhtaana risuista, tikuista, lehdistä ja liiasta voiteluaineesta.

#### **Palovaara!**

Työskentely korkealla:

- Käytä henkilönostinta.
- Älä työskentele tikapuilla äläkä puussa seisten
- Älä työskentele huojuvalla alustalla.

Varo jännitteisiä sähköjohtoja. Älä katkaise sähköjohtoja – **sähköiskun vaara!**

Käytä erittäin pölyisissä tai likaisissa pensakoissa terissä STIHLin pihkanpoistoainetta tarpeen mukaan. Tämä vähentää huomattavasti leikkuuterien kulumista, kasvinesteiden syövyttävää vaikutusta ja terien likaantumista.

Tarkista leikkuuterät usein ja säännöllisin väliajoin sekä heti, jos niiden toiminta tuntuu muuttuneen:

- Kytke pensasleikkuri pois päältä ja odota, kunnes leikkuuterät ovat pysähtyneet, irrota akku.
- Tarkista terien kunto ja kiinnitys.
- Tarkista terän terävyys.

Kytke pensasleikkuri päältä leikkuuterien vaihtoa varten ja irrota akku. Käytä teräsuojusta.

Jos akkukäyttöiseen pensasleikkuriin on kohdistunut tavallista käyttöä suurempi rasitus (esim. isku tai laite on pudonnut), tarkasta sahan kunto ennen kuin jatkat työtä. Ks. kohta Ennen työskentelyn aloittamista. Tarkista erityisesti turvalaitteiden toiminta. Jos et ole asiasta varma, kysy lisätietoja huollosta.

#### **Työskentelyn jälkeen / säilytys**

Suihkuta leikkuuterille STIHL- pihkanpoistoainetta. Käynnistä moottori vähäksi aikaa, jotta pihkanpoistoaine levittyy terälaitteelle tasaisesti.

Kytke pensasleikkuri pois päältä ja irrota akku.

Säilytä pensasleikkuria niin, ettei se vaaranna ketään.

Varmista, etteivät asiattomat pääse käsiksi pensasleikkuriin.

Säilytä pensasleikkuria aina leikkuuterä asennettuna sopivan muotoinen teräsuoja asennettuna.

## Tärinä

Laitteen pitempiaikainen käyttö voi aiheuttaa tärinistä johtuvia käsen verenkiertohäiriöitä (valkosormisuus).

Yleistä kaikille sopivaa käyttöaikaa ei voi ilmoittaa, sillä käyttöaika riippuu monista tekijöistä.

Voit käyttää laitetta kauemmin, kun

- suojaat kädet (lämpimillä käsineillä)
- pidät välillä taukoja

Käyttöaikaa lyhentää:

- käyttäjän verenkierto-ongelmat (oireet: usein kylmiltä tuntuvat tai kutisevat sormet)
- alhainen ulkoilman lämpötila
- tiukka puristusote (tiukka ote estää verenkiertoa).

Mikäli laitteen säännöllisen ja pitkäaikaisen käytön yhteydessä ilmenee oireita (esim. sormien kutina), suosittelemme lääkärintarkastusta.

## Huolto- ja korjaustyöt

Irrota akku pensasleikkurista ennen kaikkia korjaus- ja huoltotoimia. Moottori ei pääse silloin käynnistymään vahingossa.

Huolla pensasleikkuria säännöllisesti. Tee ainoastaan tässä käyttöohjeessa selostettuja huolto- ja korjaustöitä. Teetä muut työt huollossa.

STIHL suosittelee STIHL-huoltoa. STIHL-huoltohenkilökuntaa koulutetaan säännöllisesti ja heillä on käytettävänäään laitteita koskevat tekniset tiedot.

Käytä vain korkealaatuisia varaosia. Muut aiheuttavat tapaturman ja pensasleikkurin vahingoittumisen vaaran. Lisätietoja saat huollosta.

STIHL suosittelee alkuperäisten STIHL-varaosien käyttöä. Näiden ominaisuudet on suunniteltu ihanteellisiksi akkukäyttöiseen pensasleikkuriin ja vastaa käyttäjän niille asettamia vaatimuksia.

Älä tee mitään muutoksia akkukäyttöiseen pensasleikkuriin – turvallisuus voi vaarantua – **tapaturman vaara!**

Tarkista säännöllisesti, että laturin sähkökoskettimet, liitosjohto ja pistoke on kunnolla eristetty ja että ne eivät ole haurastuneet.

Sähköosat, kuten laturin liitosjohdon, saa huoltaa ja vaihtaa vain sähköalan ammattilainen.

Säilytä akkukäyttöinen pensasleikkuri kuivassa paikassa akku irrotettuna.

## Käyttö

### Leikkuuajankohta

Noudata pensaiden leikkuussa maa- ja kuntakohtaisia määräyksiä.

- Älä leikkaa paikallisten määräysten mukaisena hiljaisuutta edellyttävänä aikana.

### Työtekniikka – lyhyt leikkuuterä

#### Pystysuoraan leikkaaminen

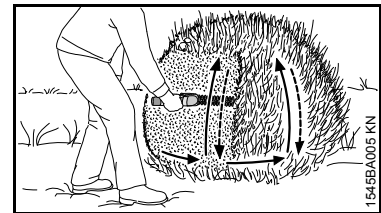

Liikuta akkukäyttöistä pensasleikkuria kaaren muotoisesti alhaalta ylöspäin – laske alas ja jatka – ja liikuta pensasleikkuria jälleen kaaren muodossa ylöspäin.

Korkealta leikkaaminen on raskasta. Leikkaa turvallisuutesi vuoksi tällä tavoin vain vähän aikaa kerrallaan.

## Vaakasuooraan leikkaaminen

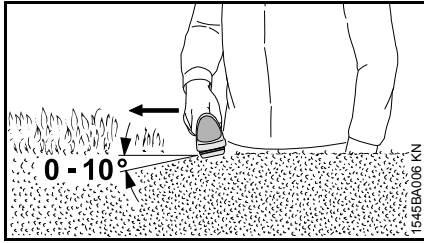

Aseta leikkuterä 0–10 asteen kulmaan, mutta ohjaa sitä vaakasuoressa terän molempia puolia käyttäen.

Liikuta pensasleikkuria sirpimäisesti pensaan reunaan nähden, jotta katkaistut oksat pääsevät putoamaan maahan.

## Työtekniikka – ruohoterä

### Ruohon leikkaaminen

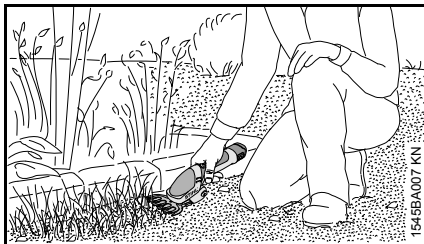

Liikuta ruohoterällä varustettua pensasleikkuria halutulla leikkuukorkeudella maan yläpuolella.

## Laturin sähköliitäntä

Verkköjännitteen ja käyttöjännitteen on oltava samat.

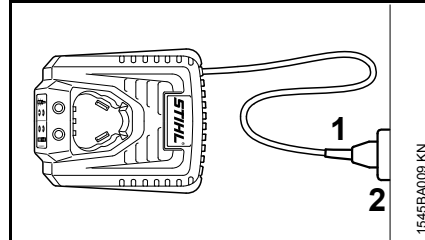

- Työnnä pistoke (1) pistorasiaan (2).

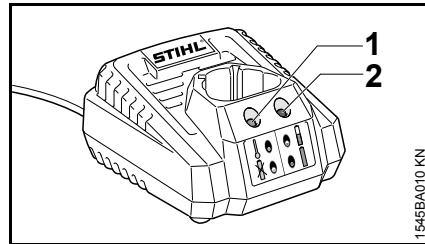

Kun laturi on kytketty pistorasiaan, suoritetaan itsetestaus. Tänä aikana laturissa palaa samanaikaisesti noin 1 sekunnin ajan merkkivalo (1) vihreänä ja merkkivalo (2) punaisena. Lopuksi molemmat sammuvat.

## Akun lataaminen

Akku ei ole toimitushetkellä täyteen ladattu.

Suosittellemme lataamaan akun täyteen ennen ensimmäistä käyttökertaa.

- Kytke laturi sähköverkkoon. Varmista, että verkkojännite ja laturin käyttöjännite ovat samat, ks. kohta Laturin sähköliitäntä.

Käytä laturia vain suljetussa ja kuivassa paikassa ympäristön lämpötilan ollessa +0 °C - +40 °C (+32 °F - +104 °F).

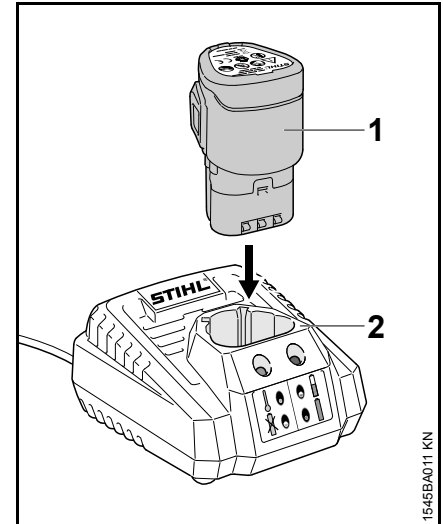

- Työnnä akku (1) laturiin (2) ensimmäiseen tuntuvaan vastukseen asti – ja paina sitten pohjaan.

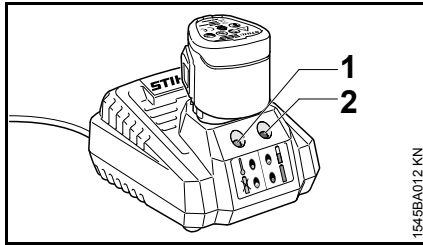

Lataus alkaa, kun laturin oikea merkkivalo (2) vilkkuu vihreänä. Laturin vasen merkkivalo (1) ei pala.

Latausaika riippuu eri tekijöistä, joita ovat mm. akun kunto ja ympäristön lämpötila. Siksi latausaika voi poiketa ilmoitetusta, ks. kohta Tekniset tiedot.

Käytön aikana akku lämpenee akkukäyttöisessä pensasleikkurissa. Jos asetat laturiin lämpimän akun, laturi saattaa odottaa akun jäähtymistä ennen lataamisen aloittamista. Lataaminen alkaa vasta, kun akku on jäähtynyt. Jäähtymisaika voi pidentää latausaikaa.

Lataamisen aikana sekä akku että laturi lämpenevät.

### Lataus valmis

Laturi kytkeytyy automaattisesti pois päältä, kun akku on ladattu. Tällöin

- laturin oikea merkkivalo (2) palaa tasaisesti vihreänä
- laturin puhallin kytkeytyy pois päältä (jos laturissa on sellainen).

Poista ladattu akku laturista lataamisen päätyttyä.

## Laturin merkkivalot

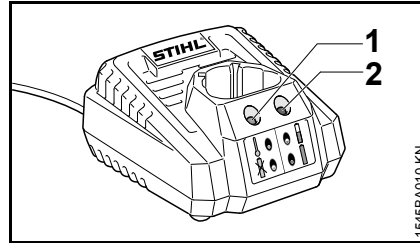

Laturin merkkivalot (1) ja (2) voivat palaa tai vilkkua vihreänä tai punaisena.

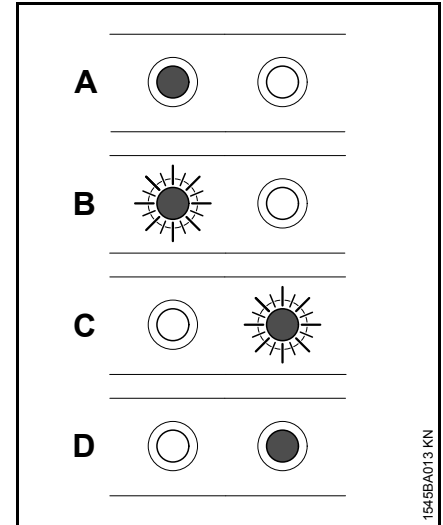

<b>A</b>	Vasen LED (1) palaa tasaisesti punaisena:	Akku liian lämmin/kylmä
<b>B</b>	Vasen LED (1) vilkkuu punaisena:	Akun tai laturin toimintahäiriö
<b>C</b>	Oikea LED (2) vilkkuu vihreänä	Akku latautuu
<b>D</b>	Oikea LED (2) palaa pysyvästi vihreänä	Akku on täyteen ladattu

## Leikkuuterän irrottaminen

Pensasterä ja ruohoterä asennetaan pensasleikkuriin ja irrotetaan siitä samalla tavoin. Irrotus on kuvattu seuraavassa pensasleikkurin avulla.

Aina leikkuuterää käsiteltäessä on pensasleikkurin oltava kytkettynä päältä ja akku poistettuna leikkurista.

- Asenna sopivan muotoinen teränsuoja

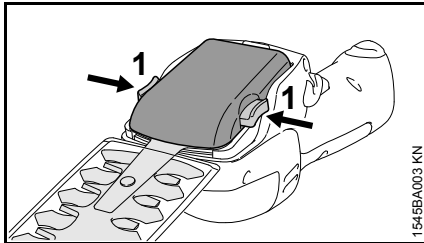

- Paina molempia varmistimia (1) samanaikaisesti ja pidä pohjassa
- Nosta terää ylöspäin

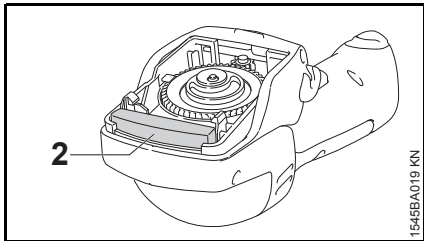

Työskentelyn aikana vaihdetta suojaa epäpuhtauksilta vaahtuuvoinen suojuus (2). Tämä suojuus on liitetty pensasleikkuriin eikä sitä voi poistaa.

## Leikkuuterän asentaminen

Pensasterä ja ruohoterä asennetaan pensasleikkuriin ja irrotetaan tästä samalla tavoin. Asennus on kuvattu seuraavassa pensasterän avulla.

Aina leikkuuterää käsiteltäessä on pensasleikkurin oltava kytkettynä päältä ja akku poistettuna leikkurista.

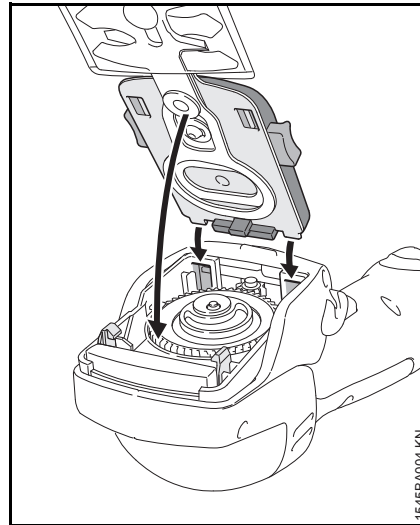

- Aseta leikkuuterän lukitusnokat pensasleikkurin ohjaimiin (nuolet)
  - Taita leikkuuterä alas, aseta paikalleen (nuoli) ja paina lujasti paikalleen
- Kun kuulet selkeän napsahduksen, leikkuuterä on lukittunut paikalleen.
- Irrota teränsuojus

## Laitteen käynnistäminen

Akku ei ole toimitushetkellä täyteen ladattu.

Suosittellemme lataamaan akun täyteen ennen ensimmäistä käyttökertaa.

### Akun asettaminen laitteeseen

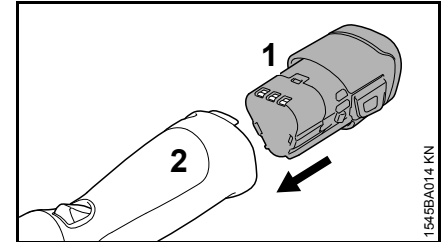

- Aseta akku (1) akkukäyttöisen pensasleikkurin koteloon (2) – akku loksauttaa paikalleen – paina kevyesti, kunnes se naksauttaa paikalleen

### Akkukäyttöisen lyhyen pensasleikkurin kytkeminen päälle

- Seiso tukevasti
- Seiso pystyssä – pidä pensasleikkuria rennosti
- Leikkuuterä ei saa osua mihinkään esineisiin eikä maahan
- Ota pensasleikkuri käteen
- Irrota teränsuojus

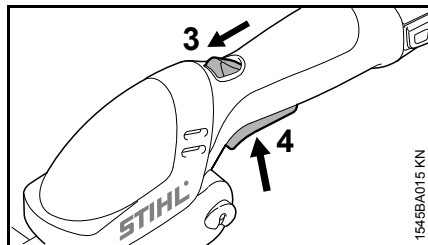

- Vapauta pensasleikkuri työntämällä lukitusvipu (3) eteenpäin ja pidä paikallaan, paina kytkinliipaisinta (4)

Epäkeskon vuoksi voi akkukäyttöistä pensasleikkuria päälle kytkettäessä kuulua iskevä ääni. Tämä johtuu epäkeskon lukittumisesta.

## Laitteen kytkeminen pois käytöstä

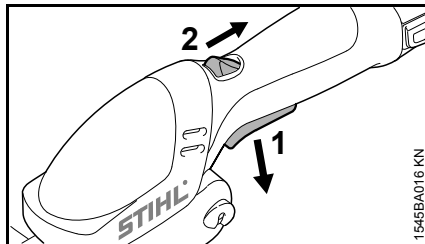

- Vapauta kytkinvipu (1)

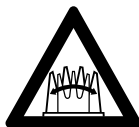

Leikkuuterä jälkikäy –  
**tapaturman vaara!**

### ! VAROITUS

Jälkikäyvä leikkuuterä.

Käsien viiltohaavat.

- Odota, kunnes leikkuuterä on kokonaan pysähtynyt.

Liipaisimen (2) varmistin palaa takaisin lähtöasentoon. Liipaisinta (1) ei voi enää painaa.

Poista akku pensasleikkurista taukojen ajaksi ja käytön lopetettuasi.

- Teräsuojan asettaminen paikalleen

## Ota akku pois

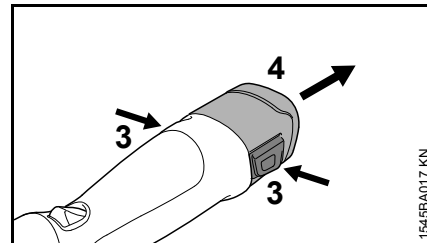

- Paina molempia lukitusvipuja (3) samanaikaisesti – akku vapautuu.
- Ota akku (4) kotelosta.

Kun pensasleikkuria ei enää käytetä, se on sijoitettava niin, ettei se vaaranna ketään.

Varmista, etteivät asiattomat pääse käsiksi pensasleikkuriin.

## Laitteen säilytys

- Ota akku pois
- Puhdista leikkuuterä, tarkista sen kunto ja suihkuta siihen STIHL-pihkanpoistoainetta
- Teräsuojan asettaminen paikalleen
- Puhdista pensasleikkuri huolellisesti, erityisesti jäähdytysaukot
- Säilytä pensasleikkuria kuivassa ja turvallisessa paikassa, mukana toimitetun pussin voi kiinnittää seinään.

Varmista, että sivulliset (esim. lapset) eivät pääse käsiksi laitteeseen.

## Akun säilytys

- Ota akku pensasleikkurista tai laturista
- Säilytä akku suljetussa, kuivassa ja turvallisessa paikassa. Varmista, että sivulliset (esim. lapset) eivät pääse siihen käsiksi. Suojaa laturi lialta
- Älä säilytä vara-akkuja käyttämättöminä. Käytä kaikkia akkuja vuorotellen

Akun optimaalisen keston takaamiseksi: säilytä akkua niin, että akussa on varausta jäljellä noin 30 %.

## Laturin säilyttäminen

- Ota akku pois
- Irrota pistoke pistorasiasta
- Säilytä laturi suljetussa, kuivassa ja turvallisessa paikassa. Varmista, että sivulliset (esim. lapset) eivät pääse käsiksi laitteeseen. Suojaa laite lialta

## Huolto- ja hoito-ohjeita

Tiedot koskevat normaalioloissa käytettävää laitetta. Vaikeissa oloissa (esim. jos pölyä on paljon) ja pitkiä päiviä tehtäessä huoltovälejä on vastaavasti lyhennettävä. Poista akku aina ennen kaikkia pensasleikkurille tehtäviä töitä.		Ennen työskentelyn aloittamista	Työskentelyn jälkeen tai päivittäin	Häiriön ilmetessä	Jos saha on viciottunut	Tarvittaessa
Koko akkukäyttöinen pensasleikkuri	Tarkista silmämääräisesti (kunto)	X				
	Puhdista		X			
Hallintakahvat	Tarkasta toiminta	X				
	Puhdista		X			X
Jäähdytysilman imuaukko	Tarkista silmämääräisesti		X			
	Puhdista					X
Akku	Tarkista silmämääräisesti	X		X	X	
Akkukotelo	Puhdista	X				X
	Tarkista toiminta (akun vapautus)	X				
Leikkuuterä	Tarkista silmämääräisesti	X		X	X	
	Puhdista <sup>1)</sup>		X			
	Terota				X	X
Kulmavaihe ja kiertokanki	Tarkistuta 50 käyttötunnin välein STIHL-huollossa					
Turvatarra	Vaihda				X	

<sup>1)</sup> Suihkuta sen jälkeen STIHL-pihkanpoistoainetta



## Kulutuksen minimointi ja vaurioiden välttäminen

Tässä käyttöohjeessa annettujen ohjeiden noudattaminen vähentää laitteen liiallista kulumista ja vaurioitumista.

Laitetta tulee käyttää, huoltaa ja säilyttää näissä käyttöohjeissa kuvatulla tavalla.

Käyttäjä vastaa itse kaikista turvallisuus-, käyttö- ja huolto-ohjeiden noudattamatta jättämisestä aiheutuvista vaurioista. Tämä koskee erityisesti vaurioita, jotka johtuvat

- muiden kuin STIHLin hyväksymien muutosten teosta tuotteeseen
- sellaisten työkalujen tai lisävarusteiden käytöstä, joita ei ole hyväksytty tähän laitteeseen, jotka eivät sovi laitteeseen tai jotka ovat huonolaatuisia
- laitteen määräysten vastaisesta käytöstä
- laitteen käytöstä urheilu- tai kilpailutapahtumissa
- sekä seurannaisvahingoista, jotka ovat syntyneet viallisia komponentteja käsittävän laitteen käyttämisestä

### Huoltotyöt

Kaikki kohdassa Huolto- ja hoito-ohjeet kuvatut työt on tehtävä säännöllisesti. Jos käyttäjä ei itse voi huoltaa laitetta, hänen on annettava laite alan ammattilaisen huollettavaksi.

STIHL suosittelee, että kaikki huolto- ja korjaustyöt teetetään ainoastaan valtuutetulla STIHL-huollolla. STIHL-jälleenmyyjät saavat säännöllisesti koulutusta ja teknisiä tiedotteita.

Jos nämä työt jätetään tekemättä tai jos ne tehdään väärin, voi syntyä vaurioita, joista käyttäjä on itse vastuussa. Näitä ovat mm.:

- sähkömoottorin vahingoittuminen huoltotöiden väärän ajoittamisen tai laiminlyöntien vuoksi (esim. jäähdytysilmakanavan riittämätön puhdistaminen)
- laturin vioittuminen väärän sähköliitännän vuoksi (jännite)
- laitteen, akun ja laturin ruoste- tai muut vauriot epäasianmukaisen säilytyksen ja käytön seurauksena
- laitteelle aiheutuneet vahingot, jotka johtuvat huonolaatuisten varaosien käytöstä.

### Kulutuset

Tietyt pensasleikkurin osat kuluvat normaalissa ohjeiden mukaisessa käytössä. Vaihda sellaiset osat käyttötavasta ja -tiheydestä riippuen ajoissa. Näitä ovat mm.:

- Leikkuuterä
- Akku

## Tärkeät osat

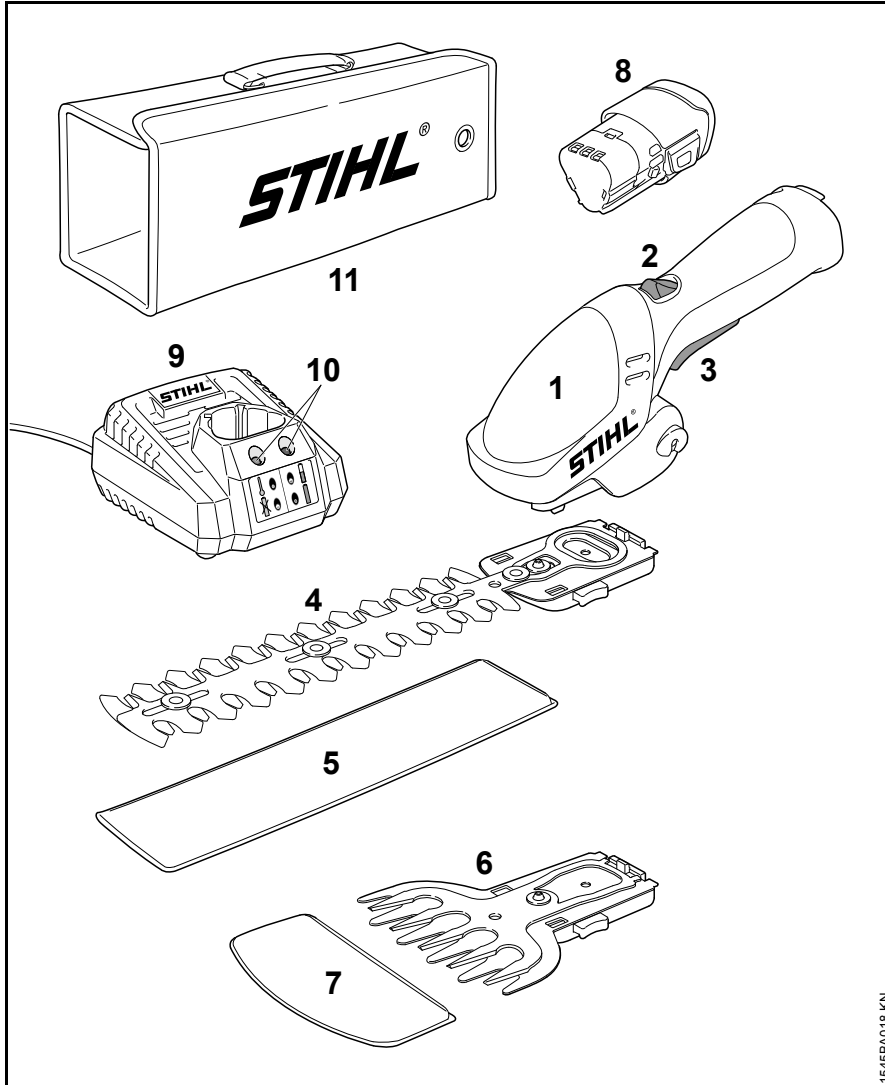

- 1 Akkukäyttöinen lyhyt pensasleikkuri
- 2 Liipaisimen varmistin
- 3 Liipaisin
- 4 Lyhyt leikkuuterä
- 5 Teränsuoja (lyhyt leikkuuterä)
- 6 Ruuhoterä
- 7 Teränsuoja (ruuhoterä)
- 8 Akku
- 9 laturi
- 10 Laturin LEDit
- 11 Kuljetuspussi

1545BA018 KN

## Tekniset tiedot

### Akku

Tyyppi: Litiumioni  
Laitteessa saa käyttää vain alkuperäisiä STIHLin akkuja.  
Akkukäyttöisen pensasleikkurin käyttöaika riippuu akun varauksesta.

### Laturi

Sähköliitäntä: 230–240 V, 50–60 Hz  
Nimellisvirta: 0,1 A  
Nimellisteho: 9 W  
Latausvirta: 0,75 A  
Suojausluokka: II,  (kaksoiseristetty)

### Latausajat

– 80 prosentin kapasiteettiin saakka: 140 min  
– 100 prosentin kapasiteettiin saakka: 180 min

### Leikkuuterä

#### Lyhyt leikkuuterä

Hammassväli: 8 mm  
Iskuluku: 2 000 1/min  
Sahauspituus: 170 mm

#### Ruohoterä

Hammassväli: 16 mm  
Iskuluku: 2 000 1/min  
Leikkuuleveys: 115 mm

### Paino

ilman akkua, ilman leikkuuterää, ilman teränsuojusta

HSA 25: 0,5 kg

### Melu- ja tärinätaso

Melu- ja tärinätason määrittämisessä otetaan huomioon käyttöolosuhteena nimellinen enimmäiskierrosnopeus.

Lisätietoa tärinädirektiivin 2002/44/EY työnantajalle asettamista vaatimuksista on osoitteessa [www.stihl.com/vib/](http://www.stihl.com/vib/)

#### HSA 25 ja pensasterä

Melutaso  $L_p$  standardin EN 60745-2-15 mukaisesti 70 dB (A)  
Äänitehotaso  $L_w$  standardin EN 60745-2-15 mukaisesti 80 dB (A)  
Tärinätaso  $a_{hv}$  standardin EN 60745-2-15 mukaisesti 1,2 m/s<sup>2</sup>

### HSA 25 ja ruohoterä

Melutaso  $L_p$  standardin  $F_{pr}$  EN 60335-2-94 mukaisesti 73 dB (A)  
Melutaso  $L_w$  standardin  $F_{pr}$  EN 60335-2-94 mukaisesti 80 dB (A)

Tärinätaso  $a_{hv}$  standardin  $F_{pr}$  EN 60335-2-94 mukaisesti 1,4 m/s<sup>2</sup>

Äänenpainetasolle ja äänitehotasolle kerroin K-on RL 2006/42/EY:n mukaan 2,5 dB (A); tärinäarvolle kerroin K on-RL 2006/42/EY:n mukaan 2,0 m/s<sup>2</sup>.

Ilmoitetut tärinäarvot on mitattu normien mukaisella testimenetelmällä ja niitä voidaan käyttää sähkölaitteiden vertailuun.

Todellisuudessa ilmenevät tärinäarvot voivat poiketa ilmoitetuista arvoista käytötavasta riippuen.

Ilmoitettuja tärinäarvoja voidaan käyttää tärinäkuormituksen arviointiin.

Todellinen tärinäkuormitus on arvioitava. Arvioinnissa on otettava huomioon ajat, jotka sähkölaite on kytketty pois päältä ja jolloin se on kytketty päälle, mutta on kuormittamattomana.

### Kuljettaminen

STIHLin akut täyttävät YK:n käsikirjan ST/SG/AC.10/11/ rev. 5, osan III kohdassa 38.3 mainitut edellytykset.

Maakuljetukset: STIHL-akut saa kuljettaa sellaisenaan laitteen käyttöpaikalle.

Vaarallisia aineita koskeva lainsäädäntö koskee myös litiumioniakkuja.

Ulkopuolista kuljettajaa (lentorahti, merikuljetus) käytettäessä on noudatettava pakkaamista ja pakkauksen merkitsemistä koskevia määräyksiä.

Lähetys on valmistettava vaarallisten aineiden lähettämisen hallitsevan asiantuntijan kanssa. Huomaa myös kansalliset määräykset.

Pakkaa akku niin, että se ei pääse pakkauksessa liikkumaan.

**Lisää kuljettamista koskevia ohjeita, ks. [www.stihl.com/safety-data-sheets](http://www.stihl.com/safety-data-sheets)**

## **REACH**

---

REACH on kemikaalien rekisteröintiä, arviointia ja lupamenettelyä koskeva EY-asetus.

REACH-asetuksen 1907/2006/EY vaatimusten täyttämistä on tietoa osoitteessa [www.stihl.com/reach](http://www.stihl.com/reach)

## Käyttöhäiriöiden korjaaminen

**Irrota akku akkukäyttöisestä pensasleikkurista ennen kaikkia pensasleikkurille tehtäviä töitä.**

Häiriö	Syy	Toimi näin
Akkukäyttöinen pensasleikkuri ei käy päälle kytkemisen jälkeen	Ei sähkökosketusta akun ja akkukäyttöisen pensasleikkurin välillä	Ota akku pois, tarkasta kontaktit ja pane akku takaisin
	Akun varaustila on liian alhainen	Lataa akku
	Akku on liian lämmin/kylmä	Anna akun jäähtyä tai lämmitä noin 15–20 °C:n lämpötilassa.
	Vika akussa	Ota akku akkukäyttöisestä pensasleikkurista ja pane takaisin. Kytke akkukäyttöinen pensasleikkuri päälle – jos pensasleikkuri ei vielääkään toimi, akku on viallinen ja se täytyy vaihtaa.
	Akkukäyttöinen pensasleikkuri liian lämmin	Anna pensasleikkurin jäähtyä
	Sähkömagneettinen häiriö tai vika pensasleikkurissa	Ota akku akkukäyttöisestä pensasleikkurista ja pane takaisin. Kytke akkukäyttöinen pensasleikkuri päälle – jos pensasleikkuri ei vielääkään toimi päälle kytkettäessä, akkukäyttöinen pensasleikkuri on viallinen ja se täytyy vaihtaa.
Akkukäyttöinen pensasleikkuri sammuu käytön aikana	Kosteutta pensasleikkurissa ja/tai akussa	Anna pensasleikkurin/akun kuivua
	Akku tai laitteen elektroniikka on liian lämmin	Ota akku pensasleikkurista, anna akun ja pensasleikkurin jäähtyä
	Sähkö- tai sähkömagneettinen häiriö	Ota akku laitteesta ja pane se takaisin

**Irrota akku akkukäyttöisestä pensasleikkurista ennen kaikkia pensasleikkurille tehtäviä töitä.**

Häiriö	Syy	Toimi näin
Käyttöaika on liian lyhyt	Akku ei ole latautunut kokonaan	Lataa akku
	Akun käyttöikä saavutettu tai ylitetty	Tarkastuta ja vaihdatuta akku STIHL-jälleenmyyjällä.
	Leikkuuterä jumittunut/liikainen	Puhdista terä, suihkuta STIHLin pihkanpoistoaineella.
	Leikkuuterä vääntynyt	Vaihda leikkuuterä
Akku jumittaa asetettaessa pensasleikkuriin/laturiin	Ohjaimet likaiset	Puhdista ohjaimet varovasti.
Akku ei lataudu, vaikka laturin merkkivalo vilkkuu vihreänä	Akku on liian lämmin/kylmä	Anna akun jäähtyä tai lämmetä noin 15–20 °C:n lämpötilassa. Käytä laturia vain sisätiloissa ja kuivassa paikassa ympäristön lämpötilan ollessa 0–40 °C
Laturin LED vilkkuu punaisena	Laturin ja akun välillä ei kontaktia	Ota akku laitteesta ja pane se takaisin
	Vika akussa	Ota akku akkukäyttöisestä pensasleikkurista ja pane takaisin. Kytke akkukäyttöinen pensasleikkuri päälle – jos pensasleikkuri ei vielääkään toimi päälle kytkettäessä, akku on viallinen ja se täytyy vaihtaa.
	Laturissa on vika	Vaihda laturi

## Korjausohjeita

Tämän akkukäyttöisen lyhyen pensasleikkurin käyttäjät saavat tehdä vain niitä huolto- ja kunnossapitotöitä, jotka on kuvattu tässä käyttöohjeessa. Suuremmat korjaukset on annettava alan ammattilaisen tehtäväksi.

STIHL suosittelee STIHL-huoltoa. STIHL-huoltohenkilökuntaa koulutetaan säännöllisesti ja heillä on käytettävänäan laitteita koskevat tekniset tiedot.

Käytä korjaamiseen vain varaosia, jotka STIHL on hyväksynyt tähän pensasleikkuriin tai teknisesti vastaavia osia. Käytä vain korkealaatuisia varaosia. Muiden käyttö voi johtaa tapaturmiin tai vahingoittaa akkukäyttöistä pensasleikkuria.

STIHL suosittelee alkuperäisten STIHL-varaosien käyttöä.

## Hävittäminen

Hävitä laite maakohtaisten ympäristömääräysten mukaisesti.

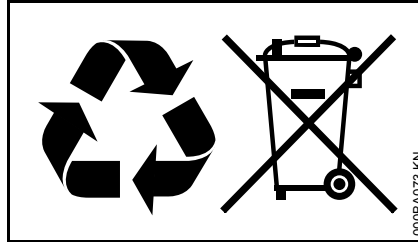

STIHL-laite ei kuulu sekajätteeseen. Kierrätä STIHL-laite, akku ja pakkaus ympäristömääräysten mukaisesti.

STIHL-jälleenmyyjältä saat hävittämistä koskevat ajantasaiset tiedot.

## EY-vaatimuksenmukaisuusvakuutus

ANDREAS STIHL AG & Co. KG  
Badstr. 115  
D-71336 Waiblingen

vahvistaa, että

Malli:	Akkukäyttöinen lyhyt pensasleikkuri
Merkki:	STIHL
Tyyppi:	HSA 25
Sarjatunniste:	4515

täyttää direktiivien 2006/42/EY, 2004/108/EY, 2011/65/EU ja 2000/14/EY vaatimukset ja on valmistettu valmistuspäivänä seuraavien normien voimassa olevien versioiden mukaisesti:

EN 55014-1, EN 55014-2,  
FprEN 60335-2-94, EN 60745-1,  
EN 60745-2-15

Mitattu ja taattu äänitehotaso on määritetty direktiivin 2000/14/EY liitteen V ja standardin ISO 11094 mukaan.

### Mitattu äänitehotaso:

HSA 25: 78 dB (A)

### Taattu äänitehotaso:

HSA 25: 80 dB (A)

Teknisten asiakirjojen säilytys:

ANDREAS STIHL AG & Co. KG  
Produktzulassung

Valmistusvuosi ja konenumero on merkitty laitteeseen.

Waiblingen, 20.8.2014  
ANDREAS STIHL AG & Co. KG  
psta



Thomas Elsner  
Tuoteryhmähallinnon johtaja



## Yleisiä turvallisuusohjeita sähkötyökaluille

Tässä luvussa ovat direktiivin EN 60745 käsikoneille ja -työkaluille määritetyt yleiset turvallisuusohjeet. **STIHL on velvollinen julkaisemaan standardin tekstit sanatarkasti.**

**Kohdassa 2) Sähkötekniset turvallisuusohjeet annetut sähköiskun välttämistä koskevat turvallisuusohjeet eivät sovellu STIHLin akkukäyttöisille sähkötyökaluille.**



**Lue kaikki turvallisuusohjeet.**

Turvallisuusohjeiden laiminlyöminen voi aiheuttaa sähköiskun, tulipalon ja/tai vaikean tapaturman.

**Säilytä kaikki turvallisuusohjeet myöhempää tarvetta varten.**

Turvallisuusohjeiden käsite "sähkötyökalu" tarkoittaa sähköverkkoon liitettäviä sähkötyökaluja (joissa on liitäntäjohto) ja akkukäyttöisiä sähkötyökaluja (joissa ei ole liitäntäjohtoa).

## 1) Työalueen turvallisuus

---

- a) **Pidä työalue puhtaana ja hyvin valaistuna.** Epäjärjestys ja huono valaistus aiheuttavat tapaturmia.
- b) **Älä käytä sähkötyökalua räjähdysalttiissa ympäristössä, jossa on palavia nesteitä, kaasuja tai pölyjä.** Sähkötyökalu aiheuttaa kipinöintiä, joka voi sytyttää pölyn tai höyryt.
- c) **Pidä muut ihmiset ja erityisesti lapset etäällä sähkötyökalun käytön aikana.** Huomion kiinnittyessä muualle voit menettää laitteen hallinnan.

## 2) Sähköturvallisuus

---

- a) **Sähkötyökalun pistokkeen on oltava pistorasiaan sopiva. Pistoketta ei saa muuttaa millään tavoin. Älä käytä sovitinta, kun käytät maadoitettua sähkötyökalua.** Muuttamaton pistoke ja siihen sopiva pistorasia pienentävät sähköiskun vaaraa.
- b) **Vältä koskettamasta maadoitettuja pintoja, kuten putkia, lämmittimiä, liesiä ja jääkaappeja.** Sähköiskun vaara on suurempi, kun olet itse maadoitettu.
- c) **Suojaa sähkötyökalut sateelta ja vedeltä.** Veden pääsy sähkötyökaluun lisää sähköiskun vaaraa.



- d) **Älä kanna äläkä ripusta sähkötyökalua johdosta. Älä irrota sitä pistorasiasta vetämällä johdosta. Suojaa johto kuumuudelta, öljyiltä, teräviltä reunoilta ja liikkuvilta koneenosilta.** Vioittuneet ja sotkeutuneet johdot lisäävät sähköiskun vaaraa.
- e) **Käytä ulkona ulkokäyttöön soveltuvaa jatkojohtoa.** Ulkokäyttöön tarkoitettu sähköjohto pienentää sähköiskun vaaraa.
- f) **Käytä vikavirtakytkintä, jos et voi välttää sähkötyökalun käyttöä kosteassa ympäristössä.** Vikavirtakytkimen käyttö pienentää sähköiskun vaaraa.

### 3) Henkilöturvallisuus

- a) **Keskity siihen, mitä teet. Ole huolellinen. Käytä tervettä järkeä. Älä käytä sähkötyökalua, kun olet väsynyt tai huumeen, alkoholin tai lääkkeen vaikutuksen alainen.** Pienikin tarkkaamattomuus sähkötyökalua käyttäessäsi voi johtaa vakaviin vammoihin.
- b) **Käytä henkilösuojaimia. Käytä aina suojalaseja.** Tapaturmavaaraa pienentävät sähkötyökalun tyypin ja käyttötarkoituksen mukaiset henkilönsuojaimet, esim. hengityssuojain, pitäväpohjaiset turvakengät, suojakypärä ja kuulonsuojain.
- c) **Estä sähkötyökalun tahaton käynnistyminen. Varmista, että sähkötyökalu on kytketty pois päältä, ennen kuin kytket virran päälle ja/tai liität laitteeseen akun,**

**otat sähkötyökalun käsiisi tai kannat sitä. Älä pidä sormeja kytkimellä äläkä laitetta kytkettynä virtalähteeseen, kun kannat sähkötyökalua. Se suurentaa tapaturmavaaraa.**

- d) **Irrota säätötyökalut tai ruuvitalta, ennen kuin kytket sähkötyökaluun virran päälle.** Pyörivässä laitteen osassa oleva työkalu tai taltta voi aiheuttaa tapaturman.
- e) **Vältä epätavallista työasentoa. Seiso aina tukevasti. Säilytä tasapaino.** Silloin hallitset sähkötyökalun paremmin odottamattomassa tilanteessa.
- f) **Käytä tarkoituksenmukaisia vaatteita. Älä käytä välijä vaatteita. Älä käytä koruja. Pidä hiukset, vaatteet ja käsineet kaukana laitteen liikkuvista osista.** Väljät vaatteet, korut sekä pitkä hiukset voivat tarttua laitteen liikkuviin osiin.
- g) **Jos laitteeseen voi asentaa pölyn imu- ja --keräyslaitteen, varmista että se on paikallaan. Varmista, että se toimii oikein.** Pölynimurin käyttö vähentää pölyn aiheuttamia vaaroja.

### 4) Sähkötyökalun käyttö ja käsittely

- a) **Älä ylikuormita laitetta. Käytä työhösi tarkoituksenmukaista sähkötyökalua.** Käyttötarkoitukseen sopivalla sähkötyökalulla työ sujuu paremmin ja myös turvallisemmin, sallituilla tehoalueilla.
- b) **Älä käytä sähkötyökalua, jossa on viallinen kytkin.** Tällainen sähkötyökalu on vaarallinen. Se on korjattava.
- c) **Ennen kuin teet laitteeseen säätöjä, vaihdat osia tai lopetat laitteen käytön, irrota pistoke pistorasiasta ja/tai ota akku pois.** Tämä estää sähkötyökalun tahattoman käynnistämisen.
- d) **Säilytä käyttämättömät sähkötyökalut poissa lasten ulottuvilta. Älä anna sellaisten henkilöiden käyttää laitetta, jotka eivät ole perehtyneet sen käyttöön tai eivät ole lukeneet näitä ohjeita.** Sähkötyökalu on vaarallinen, jos sitä käyttää kokematon henkilö.
- e) **Huolla sähkötyökalua hyvin. Varmista, että liikkuvat osat toimivat hyvin eivätkä jumiudu. Varmista, että osia ei ole rikki sähkötyökalun toimintaa haittaavalla tavalla. Korjauta vialliset osat ennen laitteen käyttöä.** Usein tapaturman syy on huoltamaton sähkötyökalu.

- f) **Pidä leikkaavat työkalut terävinä ja puhtaina.** Hyvin huollettu leikkaava työkalu ja terävät terät jumiutuvat harvemmin. Sellainen työkalu on myös kevyempi ohjata.
- g) **Käytä sähkötyökalua, varusteita ja asennettavia työkaluja ohjeiden mukaisesti. Huomioi samalla käyttöolosuhteet ja suoritettava työ.** Sähkötyökalun käyttö muuhun kuin ohjeen mukaiseen käyttötarkoitukseen voi aiheuttaa vaaran.
- c) **Säilytä käyttämättömät akut erillään klemmareista, kolikoista, avaimista, nauloista, ruuveista ja muista pienistä metalliesineistä, jotka voivat aiheuttaa koskettimien silloituksen.** Oikosulku akun koskettimien välillä voi aiheuttaa palovammoja tai tulipalon.
- d) **Väärä käyttö saattaa aiheuttaa nesteiden valumista akusta. Vältä koskettamasta valuvaa nestettä. Jos nestettä joutuu vahingossa iholle, huuhto vedellä. Jos nestettä joutuu silmiin, käänny lisäksi lääkärin puoleen.** Akkuneste voi ärsyttää ihoa tai aiheuttaa palovammoja.

### 5) Akkutyökalun käyttö ja käsittely

- a) **Lataa akut vain valmistajan suosittelemassa laturissa.** Koska laturi on tarkoitettu vain tietyille akkutyypille, muiden akkujen lataaminen aiheuttaa palovaaran.
- b) **Käytä sähkötyökaluissa vain niille tarkoitettuja akkuja.** Muiden akkujen käyttö voi aiheuttaa tapaturmia ja palovaaran.

### 6) Huolto

- a) **Korjauta sähkötyökalusi vain pätevällä ammattikorjaajalla ja käytä korjaamiseen vain alkuperäisiä varaosia.** Näin varmistat, että sähkötyökalun turvallisuus säilyy.

### Pensasleikkureiden turvallisuusohjeet

- **Pidä kaikki kehonosat kaukana leikkuuterästä. Älä poista leikkuujätteitä terän käydessä äläkä pidä kiinni leikkavasta materiaalista. Poista kiinni tarttunut**

leikkuujäte laitteesta vain laitteen ollessa kytkettynä pois päältä. Jo pienikin tarkkaamattomuus pensasleikkuria käytettäessä voi aiheuttaa vakavia vammoja.

- **Kanna pensasleikkuria kahvasta aina terä pysäytettynä. Asenna terän suojus aina, kun kannat tai säilytät pensasleikkuria.** Laitteen huolellinen käsittely estää terän aiheuttaman tapaturman vaaran.
- **Pidä sähkötyökalusta kiinni eristetyistä kohdasta. Leikkuuterä saattaa koskettaa näkymättömissä olevaa sähkökaapelia tai laitteen verkkojohtoa.** Jos terä koskettaa jännitteistä johtoa, voivat laitteen metalliosat tulla jännitteisiksi ja aiheuttaa sähköiskun.

## Indice

Per queste Istruzioni d'uso	126
Avvertenze di sicurezza	126
Impiego	132
Collegamento elettrico del carica- batteria	132
Caricare la batteria	133
Diodi luminosi (LED) sul carica- batteria	133
Smontaggio delle lame di tranciatura	134
Montaggio delle lame di tranciatura	134
Inserimento dell'apparecchiatura	135
Disinserimento dell'apparecchiatura	135
Conservazione dell'apparecchiatura	136
Istruzioni di manutenzione e cura	137
Ridurre al minimo l'usura ed evitare i danni	138
Componenti principali	139
Dati tecnici	140
Eliminazione delle anomalie di funzionamento	142
Avvertenze per la riparazione	144
Smaltimento	144
Dichiarazione di conformità CE	144
Avvertenze di sicurezza generali per attrezzi elettrici	145

**Egregio cliente,**

**La ringrazio vivamente per avere scelto un prodotto di qualità della ditta STIHL.**

**Questo prodotto è stato realizzato secondo moderni procedimenti di produzione ed adeguate misure per garantirne la qualità. Siamo impegnati in uno sforzo continuo teso a soddisfare sempre meglio le Sue esigenze e ad agevolare il Suo lavoro.**

**Se desidera informazioni sulla Sua apparecchiatura, La preghiamo di rivolgersi al Suo rivenditore o direttamente alla nostra società di vendita.**

**Suo**



**Dr. Nikolas Stihl**

# STIHL®

## Per queste Istruzioni d'uso

Le presenti istruzioni d'uso si riferiscono a una tagliacespugli a batteria STIHL, di seguito chiamata anche apparecchiatura.

### Pittogrammi

Tutti i pittogrammi applicati sull'apparecchiatura sono spiegati in queste Istruzioni d'uso.

### Identificazione di sezioni di testo



#### **AVVERTENZA**

Avviso di pericolo d'infortunio e di lesioni per persone nonché di gravi danni materiali.



#### **AVVISO**

Avviso di pericolo di danneggiamento dell'apparecchiatura o di singoli componenti.

### Sviluppo tecnico continuo

STIHL sottopone tutte le macchine e le apparecchiature a un continuo sviluppo; dobbiamo quindi riservarci modifiche di fornitura per quanto riguarda forma, tecnica e dotazione.

Non potranno perciò derivare diritti dai dati e dalle illustrazioni di queste Istruzioni d'uso.

## Avvertenze di sicurezza



Il lavoro con la tagliacespugli a batteria richiede misure di sicurezza particolari perchè le lame di tranciatura sono molto affilate.



Non mettere in funzione per la prima volta senza avere letto attentamente e per intero le Istruzioni d'uso; conservarle con cura per la successiva consultazione. L'inosservanza delle Istruzioni d'uso può comportare rischi mortali.

### Da osservare in generale

Rispettare le norme di sicurezza dei singoli paesi, per es. delle associazioni professionali, degli istituti previdenziali, degli enti per la protezione dagli infortuni e altri.

Per chi lavora per la prima volta con la tagliacespugli a batteria: farsi istruire dal venditore o da un altro esperto su come operare in modo sicuro – o partecipare a un corso di addestramento.

L'uso della tagliacespugli non è consentito ai minorenni, eccetto i giovani oltre i 16 anni addestrati sotto vigilanza.

Tenere lontani bambini, curiosi e animali.

L'utente è responsabile per infortuni o pericoli nei confronti di terzi o della loro proprietà.

Affidare o prestare la tagliacespugli a batteria solo a persone che conoscono e sanno maneggiare questo modello, dando loro sempre anche le Istruzioni d'uso.

Chi lavora con tagliacespugli a batteria deve essere riposato, in buona salute e in buone condizioni psicofisiche.

Chi per motivi di salute non deve affaticarsi è bene che chieda al proprio medico se può lavorare con questa tagliacespugli.

Non si deve usare la tagliacespugli dopo avere assunto bevande alcoliche, medicine che pregiudicano la prontezza di riflessi, o droghe.

Rimandare il lavoro se il tempo è sfavorevole (pioggia, neve, ghiaccio, vento) – maggiore rischio d'infortunio!

Solo per i portatori di stimolatori cardiaci: non è escluso che il sistema elettronico dell'apparecchiatura possa influire su singoli tipi di stimolatori. Per evitare rischi sanitari, STIHL consiglia di consultare il medico curante e il costruttore dello stimolatore.



Disinserire la tagliacespugli ed estrarre la batteria per:

- Operazioni di controllo, di taratura e di pulizia
- Interventi sulle lame tranciatrici
- Lama bloccata
- Interventi di riparazione e di manutenzione
- In caso di pericolo e di emergenza

- Rilascio della tagliacespugli
- Trasporto, ved "Trasporto"
- Conservazione

Così si evita l'avvio accidentale del motore.

### Impiego secondo la destinazione

La tagliacespugli a batteria è idonea unicamente per tagliare arbusti ornamentali, cespugli poco robusti ed erba.

Non è consentito l'uso della tagliacespugli per altri scopi; può causare infortuni o danni alla tagliacespugli.

Non modificare la tagliacespugli a batteria – si può comprometterne la sicurezza. STIHL non si assume alcuna responsabilità per danni a persone o a cose causati dall'uso di attrezzi di lavoro o di accessori non omologati.

### Abbigliamento ed equipaggiamento

Indossare l'abbigliamento e l'equipaggiamento prescritti.



L'abbigliamento deve essere adatto al lavoro e non d'impaccio.

Non portare abiti che possano impigliarsi nella sterpaglia o nelle parti in moto della tagliacespugli a batteria. Non portare sciarpe, cravatte né monili. Raccogliere e legare i capelli lunghi (foulard, berretto, casco ecc.).



Calzare scarpe robuste con suola antiscivolo.



Calzare guanti da lavoro robusti di materiale resistente (per es. di pelle).



### **AVVERTENZA**



Per ridurre il pericolo di lesioni agli occhi, portare occhiali di protezione ben aderenti secondo la norma EN 166. Badare alla corretta posizione degli occhiali di protezione.

Si consiglia l'uso di una protezione dell'udito "personalizzata" – per es. capsule auricolari.

STIHL offre un'ampia gamma di equipaggiamenti di protezione personalizzati.

### Trasporto

Disinserire sempre la tagliacespugli a batteria ed estrarne la batteria – applicare il riparo lama di forma adeguata, anche per il trasporto su brevi distanze.

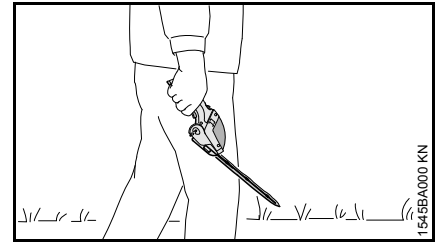

Trasportare la tagliacespugli con l'impugnatura – lame rivolte in avanti.

Su automezzi: assicurare la tagliacespugli contro il ribaltamento e il danneggiamento – STIHL consiglia di usare la borsa compresa nella fornitura.

### Pulizia

Pulire con un panno i componenti di plastica. I detersivi aggressivi possono danneggiare la plastica.

Pulire la tagliacespugli da polvere e sporcizia – non usare sgrassanti.

Se necessario, pulire le feritoie per l'aria di raffreddamento.

Mantenere libere da sporcizia le scanalature di guida della batteria – se occorre, pulirle.

Non usare idropulitrici ad alta pressione per pulire la tagliacespugli. Il getto d'acqua violento può danneggiarne le parti.

Non lavare la tagliacespugli spruzzandola con acqua.

## Accessori

Montare solo le lame, gli accessori o particolari tecnicamente equivalenti omologati da STIHL per questa tagliaespugli. Per informazioni in merito rivolgersi a un rivenditore. Usare solo attrezzi o accessori di prima qualità. Diversamente ci può essere il pericolo di infortuni o di danni alla tagliaespugli.

STIHL raccomanda di usare lame e accessori originali STIHL. Le loro caratteristiche sono perfettamente adatte al prodotto e soddisfano le esigenze dell'utente.

## Comando

### Batteria:

- Usare solo batterie originali STIHL
- usare le batterie STIHL solo su apparecchiature STIHL e caricarle con caricabatteria STIHL
- Caricare la batteria prima dell'uso
- Non caricare o usare una batteria difettosa, danneggiata o deformata. Non aprire, danneggiare o lasciare cadere la batteria
- Conservare il caricabatteria fuori dalla portata di bambini



Non immergere la batteria in liquidi



Proteggere la batteria dal calore e dalle fiamme libere – non gettarla mai nel fuoco – **pericolo di esplosione!**



Usare e conservare la batteria solo nel campo di temperatura da 0 °C fino a max. +40 °C.

- Se non la si usa, proteggere la batteria dalla radiazione solare diretta.
- Non esporre la batteria a microonde o all'alta pressione
- Non collegare mai i contatti della batteria con oggetti metallici (cortocircuito). Il cortocircuito può danneggiare il caricabatteria. Tenere la batteria non utilizzata lontana da oggetti metallici (per. es. chiodi, monete, monili). Non impiegare contenitori metallici per il trasporto.
- Se la batteria è danneggiata o impiegata impropriamente, può fuoriuscire liquido – evitare il contatto con la pelle! Il liquido fuoriuscito può causare irritazioni della pelle, ustioni e corrosioni. In caso di contatto accidentale, lavare abbondantemente con acqua e sapone le zone di pelle colpite. Se il liquido viene a contatto con gli occhi, non stropicciarli, ma lavarli abbondantemente con acqua per almeno 15 minuti. Inoltre, ricorrere al medico.

### Per ulteriori avvertenze per la sicurezza

ved. [www.stihl.com/safety-data-sheets](http://www.stihl.com/safety-data-sheets)

## Caricabatteria

- Usare solo caricabatteria STIHL originali
- Per caricare usare solo una batteria STIHL di geometria adatta con capacità max. fino a 2,0 Ah, e tensione max, di 10,8 Volt
- Non caricare batterie difettose, danneggiate o deformate
- Collegare il caricabatteria solo alla tensione e alla frequenza di rete indicate sulla targhetta – collegarlo solo ad una presa facilmente accessibile
- Non usare un caricabatteria difettoso o danneggiato
- Non aprire il caricabatteria
- Conservare il caricabatteria fuori dalla portata di bambini



Proteggerlo dall'acqua e dall'umidità.



Usarlo e conservarlo solo in locali chiusi e asciutti.

- Fare funzionare il caricabatteria a temperatura ambiente fra + 0 °C e + 40 °C (+ 32 °F a + 104 °F)
- Non coprire il caricabatteria, perché possa raffreddarsi liberamente

- Non collegare mai i contatti del caricabatteria con oggetti metallici (per es. chiodi, monete, monili (cortocircuitare). Il cortocircuito può danneggiare il caricabatteria.
- Se si sviluppa fumo o fuoco nel caricabatteria, staccare immediatamente la spina di rete
- non inserire oggetti tra le fessure di ventilazione del caricabatteria – **pericolo di scossa elettrica o di corto circuito!**
- Non farlo funzionare su una base facilmente infiammabile (per es. carta, tessuti) o in un ambiente facilmente infiammabile – **pericolo d'incendio!**
- Non impiegarlo in un ambiente a rischio di esplosione, cioè in presenza di liquidi infiammabili (vapori), gas o polveri. I caricabatteria potrebbero innescare scintille, che accenderebbero la polvere o i vapori – **pericolo di esplosione!**



Controllare periodicamente se il cavo di collegamento del caricabatteria è danneggiato. Se il cavo di collegamento è stato danneggiato, staccare immediatamente la spina di rete – **pericolo mortale di folgorazione!**

- Non estrarre la spina dalla presa tirandola per il cavo di collegamento, ma sempre afferrandola direttamente. Fare riparare da un elettroutentico qualificato il cavo di collegamento difettoso
- Non usare il cavo di collegamento per altri scopi, per es. per trasportare o appendere il caricabatteria
- Non si devono usare cavi di collegamento non conformi alle norme
- Posare e segnare il cavo di collegamento in modo che non possa essere danneggiato e che nessuno sia messo in pericolo – evitare il rischio d'inciampare

Evitare il pericolo di folgorazione mediante:

- connessione elettrica soltanto con una presa installata a norma
- Isolamento del cavo e della spina in perfette condizioni

Dopo l'uso del caricabatteria estrarre la spina dalla presa di rete.

### Presca e guida della tagliacespugli

Tenere ferma la tagliacespugli sempre con una mano sull'impugnatura. Afferrare saldamente l'impugnatura con il pollice.

Assumere una posizione stabile e guidare la tagliacespugli sempre con le lame lontane dal corpo.

### Per i destrimani

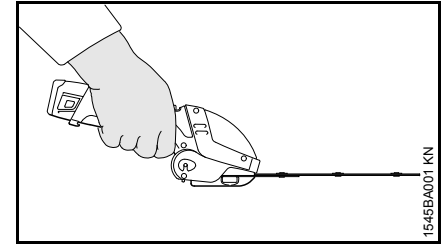

La mano destra sull'impugnatura di comando, la sinistra mai nella zona di lavoro con lama in corso.

### Per i mancini

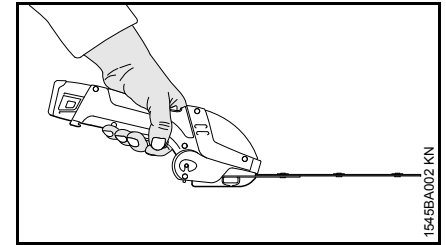

La mano sinistra sull'impugnatura di comando, la sinistra mai nella zona di lavoro con lama in corso.

### Durante il lavoro

La tagliacespugli è manovrata da una sola persona. Non permettere che altre persone sostino nella zona di lavoro.

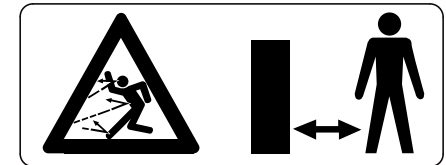

Entro un ampio raggio intorno al luogo d'impiego può crearsi il pericolo di lesioni causato da oggetti proiettati intorno, perciò nel raggio di 2 m non devono trovarsi altre persone. Mantenere questa distanza anche da cose (veicoli, vetri di finestre) – **pericolo di danni materiali!** Anche alla distanza di oltre 2 m non si può escludere il pericolo.

In caso di pericolo imminente o di emergenza, spegnere subito la tagliacespugli. estrarre la batteria



Non toccare l'attrezzo di lavoro se il motore è in funzione. Se le lame vengono bloccate da un oggetto, spegnere subito il motore ed estrarre la batteria – solo allora togliere l'oggetto – **pericolo di lesioni!**

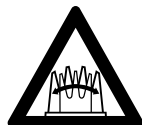

la lama gira ancora un po' – **pericolo di lesioni!**



Non lavorare con l'apparecchiatura sotto la pioggia né in ambienti bagnati o molto umidi – il motore di comando non è protetto dall'acqua.

Non esporre l'apparecchiatura alla pioggia.

Attenzione con fondo scivoloso, umidità, neve, ghiaccio, sui pendii, sui terreni irregolari – **pericolo di scivolare!**

Attenzione agli ostacoli: ceppi, radici – **pericolo d'inciampare!**

Rimuovere rami caduti, sterpaglia e residui vegetali solo con tagliacespugli disinserita.

Fare pause a tempo debito per prevenire stanchezza e spossatezza – **pericolo d'infortunio!**

Lavorare calmi e concentrati – solo in buone condizioni di luce e visibilità. Lavorare con prudenza, non mettere in pericolo altre persone.

Controllare l'area di lavoro per evitare di danneggiare le lame:

- allontanare sassi, pezzi metallici e oggetti solidi
- non lasciare entrare sabbia né sassi fra le lame, per es. lavorando vicino al suolo
- Non toccare con le lame le recinzioni di filo e il filo

Tenere d'occhio le lame – tagliare solo le zone dentro le quali c'è visibilità.

Tenere sempre libero il motore da sterpaglie, frammenti, foglie e dall'accumulo di grasso lubrificante – **pericolo d'incendio!**

Lavorando in altezza:

- usare sempre una piattaforma di sollevamento
- non lavorare mai stando su scale o sull'albero
- non lavorare mai su appoggi instabili

Evitare il contatto con conduttori sotto tensione – non tranciare cavi elettrici – **pericolo di folgorazione!**

In presenza di cespugli molto impolverati o sporchi, spruzzare le lame con antiresina STIHL – secondo l'esigenza. Questo contribuisce a ridurre notevolmente l'attrito delle lame, l'effetto aggressivo della linfa vegetale e il deposito delle particelle di sporco.

Controllare periodicamente le lame a brevi intervalli e immediatamente in caso di alterazioni percepibili:

- Disinserire la tagliacespugli e attendere che le lame si fermino, poi estrarre la batteria
- controllare le condizioni e l'accoppiamento fisso
- Verificare l'affilatura

Per sostituire le lame, disinserire la tagliacespugli ed estrarre la batteria. Uso del riparo lama.

Se la tagliacespugli ha subito sollecitazioni improprie (per es. effetti di urto o caduta) controllarne assolutamente la sicurezza di funzionamento prima di rimetterla in funzione – ved. anche "Prima del lavoro". Verificare innanzitutto che i sistemi di sicurezza funzionino correttamente. Non continuare assolutamente a usare una tagliacespugli priva di sicurezza funzionale. In caso di dubbio rivolgersi al rivenditore.

### Dopo il lavoro

Spruzzare le lame con antiresina STIHL – mettere ancora brevemente in funzione il motore per distribuire uniformemente il liquido spruzzato.



Disinserire la tagliacespugli ed estrarre la batteria.

Conservare la tagliacespugli in modo da non mettere in pericolo nessuno.

Mettere la tagliacespugli al sicuro dall'uso non autorizzato.

Conservare la tagliacespugli sempre con lama montata e riparo lama di forma adeguata.

### Vibrazioni

Durante l'uso prolungato dell'apparecchiatura le vibrazioni possono causare disturbi circolatori nelle mani ("Malattia della mano bianca").

Non è possibile fissare una durata dell'impiego valida generalmente, perché essa dipende da diversi fattori.

La durata dell'impiego è prolungata da:

- riparo delle mani (guanti caldi)
- pause

La durata dell'impiego è ridotta da:

- particolare predisposizione personale a difetti di circolazione (sintomo: dita spesso fredde, formicolii)
- bassa temperatura esterna
- entità della forza di presa (una presa forte ostacola la circolazione del sangue)

Con un uso abituale e prolungato dell'apparecchiatura, e la frequente comparsa dei sintomi connessi (per es. formicolii) è raccomandabile una visita medica.

### Manutenzione e riparazioni

Prima di tutti gli interventi di riparazione e di manutenzione, estrarre la batteria dalla tagliacespugli. Così si evita l'avvio accidentale del motore.

Eseguire periodicamente la manutenzione della tagliacespugli. Eseguire solo le operazioni di manutenzione e di riparazione descritte nelle Istruzioni d'uso. Per tutti gli altri interventi, rivolgersi ad un rivenditore.

STIHL consiglia di fare eseguire le operazioni di manutenzione e di riparazione solo presso il rivenditore STIHL. I rivenditori STIHL vengono periodicamente aggiornati e dotati di informazioni tecniche.

Impiegare solo ricambi di prima qualità. Diversamente ci può essere il pericolo di infortuni o di danni alla tagliacespugli. Per informazioni in merito rivolgersi a un rivenditore.

STIHL consiglia di usare parti di ricambio originali STIHL. Le loro caratteristiche sono perfettamente adatte alla tagliacespugli e soddisfano le esigenze dell'utente.

Non modificare la tagliacespugli – per non pregiudicarne la sicurezza –  
**pericolo d'infortunio!**

Controllare periodicamente l'integrità dell'isolamento e l'inecchiamento (fragilità) dei contatti elettrici, del cavo di collegamento e della spina di rete del caricabatteria.

Componenti elettrici, come per es. il cavo di collegamento del caricabatteria, devono essere riparati o sostituiti esclusivamente da elettrotecnici qualificati.

Conservare la tagliacespugli protetta in un ambiente asciutto e solo con batteria estratta.

## Impiego

### Stagione per il taglio

Per il taglio di cespugli osservare le disposizioni emanate dai singoli paesi e dalle autorità comunali.

- Non tagliare durante le ore di riposo tradizionali.

### Tecnica operativa – lama tagliacespugli

#### Taglio verticale

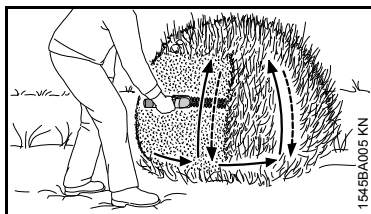

Guidare la tagliacespugli con movimento ad arco dal basso verso l'alto – abbassarla avanzando – poi di nuovo verso l'alto sempre con movimento ad arco.

Le posizioni al di sopra del capo sono faticose e, per motivi di sicurezza sul lavoro, devono essere mantenute solo per breve tempo.

#### Taglio orizzontale

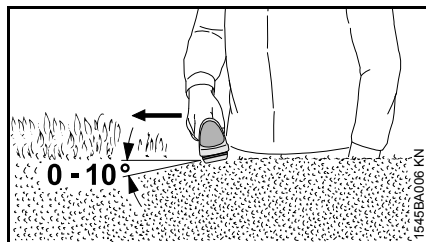

Accostare la lama ad un angolo da 0 a 10° – guidarla però orizzontalmente – usare i due lati della lama.

Manovrare la tagliacespugli con movimento falciante verso il bordo del cespuglio, in modo che i rami tagliati cadano a terra.

### Tecnica operativa – lama tagliaerba

#### Taglio d'erba

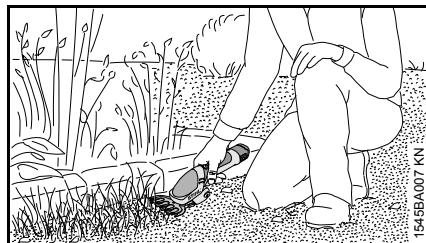

Guidare sopra il fondo la tagliacespugli con la lama tagliaerba all'altezza di taglio voluta.

## Collegamento elettrico del carica-batteria

La tensione di rete e quella di esercizio devono coincidere.

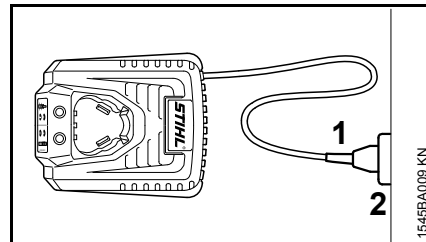

- Inserire la spina (1) nella presa (2)

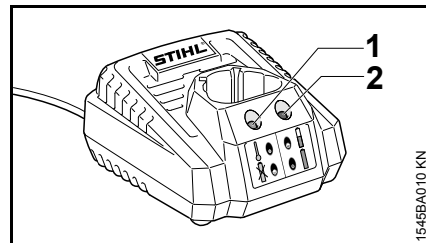

Dopo l'allacciamento dell'apparecchio alla corrente, avviene un autotest. Durante questa operazione, sul caricabatteria si accendono contemporaneamente, per circa 1 secondo, il diodo luminoso (1) di verde e il diodo (2) di rosso. Successivamente ambedue si spengono.

## Caricare la batteria

Alla consegna la batteria non è completamente carica.

Si consiglia di caricare la batteria completamente prima di metterla in esercizio per la prima volta.

- Collegare il caricabatteria all'alimentazione elettrica – la tensione di rete e quella di esercizio del caricabatteria devono coincidere – ved. "Collegamento elettrico del caricabatteria"

Usare il caricabatteria solo in locali chiusi e asciutti con temperatura ambiente fra +0 °C e +40 °C (+ 32 °F a + 104 °F).

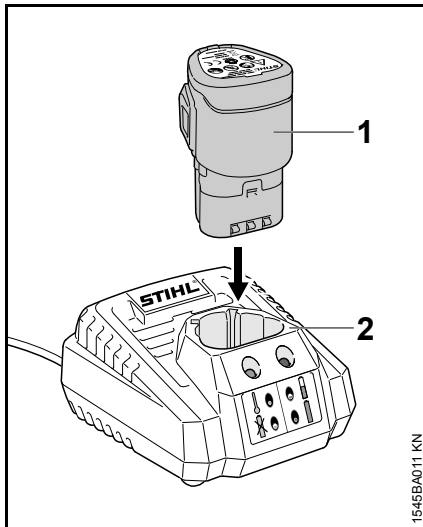

- Inserire la batteria (1) nel caricabatteria (2) fino a percepire la prima resistenza – poi spingere fino all'arresto

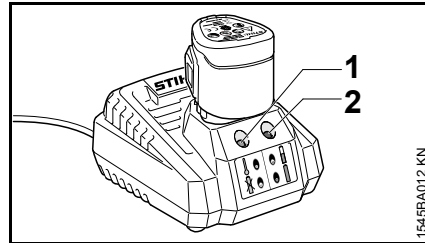

Il processo di carica inizia non appena il diodo (2) sulla batteria lampeggia di verde. Il diodo sinistro (1) sul caricabatteria rimane spento.

Il tempo di carica dipende da diversi fattori, come condizioni della batteria, temperatura ambiente ecc.; può quindi differire dai tempi di carica indicati – ved. "Dati tecnici".

Durante il lavoro la batteria nella tagliacespugli si scalda. Se una batteria calda viene introdotta nel caricabatteria, può essere necessario raffreddarla prima di caricarla. Il processo di carica inizia soltanto se la batteria è fredda. Il tempo di carica può allungarsi a causa del tempo di raffreddamento.

Durante il processo di carica la batteria e il caricabatteria si scaldano.

### Termine della carica

Caricata completamente la batteria, il caricabatteria si spegne automaticamente; perciò:

- Il diodo destro (2) sul caricabatteria ha luce verde fissa
- si ferma la ventola del caricabatteria (se presente nel caricabatteria)

Al termine della carica, estrarre la batteria dal caricabatteria.

## Diodi luminosi (LED) sul carica-batteria

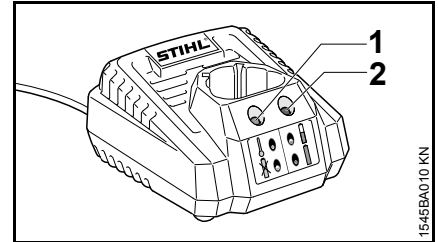

I diodi (1) e (2) sul caricabatteria possono accendersi o lampeggiare permanentemente di rosso o di verde.

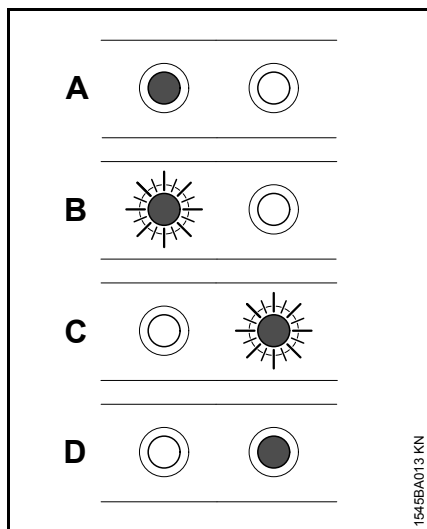

<b>A</b>	LED sinistro (1) con luce rossa fissa:	Batteria troppo calda/fredda
<b>B</b>	LED sinistro (1) con luce rossa lampeggiante:	Anomalia funzionale della batteria o del caricabatteria
<b>C</b>	LED destro (2) con luce verde lampeggiante	Batteria in fase di carica
<b>D</b>	LED destro (2) con luce verde fissa	La batteria è completamente carica

## Smontaggio delle lame di trancitura

Sulla tagliacespugli la lama per tagliare cespugli e quella per tagliare erba vengono montate e smontate allo stesso modo. Lo smontaggio qui descritto riguarda la lama per tagliare cespugli.

In tutte le operazioni sulla lama la tagliacespugli deve essere spenta e la batteria estratta dall'apparecchiatura.

- Applicare il riparo lama geometricamente adatto

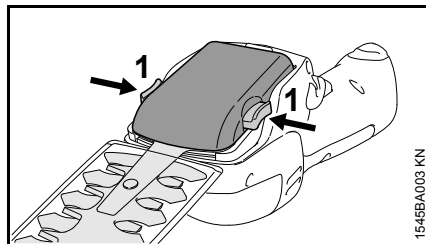

- Premere contemporaneamente le due leve di bloccaggio (1) e tenerle premute
- Togliere verso l'alto la lama

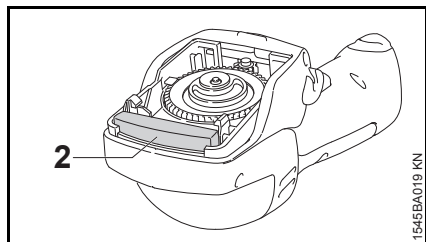

Durante l'operazione il riduttore viene protetto contro lo sporco da un riparo (2) di gommapiuma. Questo riparo è legato stretto alla tagliacespugli e non può essere tolto.

## Montaggio delle lame di trancitura

Sulla tagliacespugli la lama per tagliare cespugli e quella per tagliare erba vengono montate e smontate allo stesso modo. Il montaggio qui descritto riguarda la lama per tagliare cespugli.

In tutte le operazioni sulla lama la tagliacespugli deve essere spenta e la batteria estratta dall'apparecchiatura.

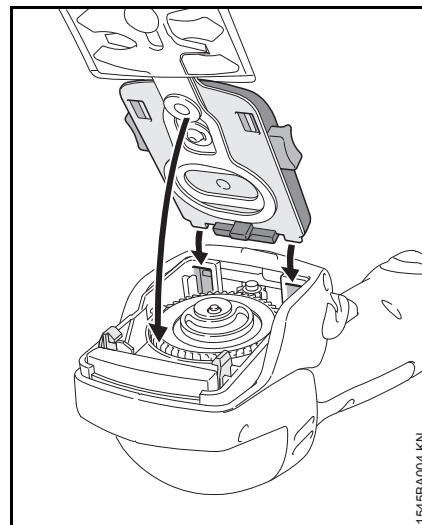

- piazzare i lobi di arresto della lama nelle guide della tagliacespugli (freccie)
- Ribaltare in basso la lama, inserirla (freccia) e premerla forte

Se si percepisce un "clic" significa che la lama è completamente innestata a scatto.

- Togliere il riparo lama

## Inserimento dell'apparecchiatura

Alla consegna la batteria non è completamente carica.

Si consiglia di caricare la batteria completamente prima di metterla in esercizio per la prima volta.

### Introduzione della batteria

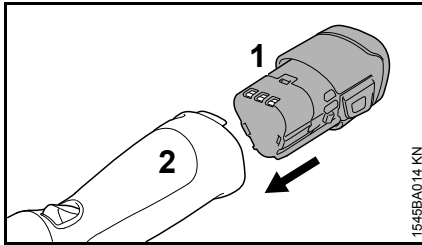

- Introdurre la batteria (1) nel vano della tagliacespugli – la batteria vi scivola dentro – spingere leggermente fino a percepire lo scatto

### Inserire la tagliacespugli

- Assumere una posizione salda e sicura
- restare in piedi – tenere la tagliacespugli in modo rilassato
- L'attrezzo di taglio non deve toccare oggetti né il terreno
- Afferrare la tagliacespugli con una mano
- Togliere il riparo lame

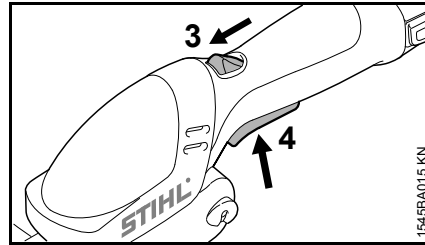

- Sbloccare la tagliacespugli spostando in avanti la leva di bloccaggio (3) e tenerla; premere la leva di comando (4)

Inserendo la tagliacespugli, dall'eccentrico può venire il rumore di un colpo. Ciò dipende tecnicamente dallo scatto dell'eccentrico.

## Disinserimento dell'apparecchiatura

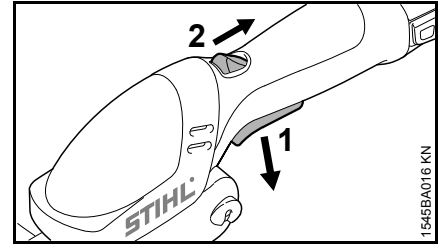

- Rilasciare la leva di comando (1)

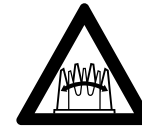

la lama gira ancora un po' – **pericolo di lesioni!**



**! AVVERTENZA**

Lama in movimento.

Lesioni da taglio alle mani.

- Aspettare che la lama si fermi completamente.

La leva di bloccaggio (2) torna indietro nella posizione di uscita. Ora la leva di comando (1) non può più essere azionata.

Nelle pause e dopo la fine del lavoro estrarre la batteria dalla tagliacespugli.

- Applicare il riparo lama

## estrarre la batteria

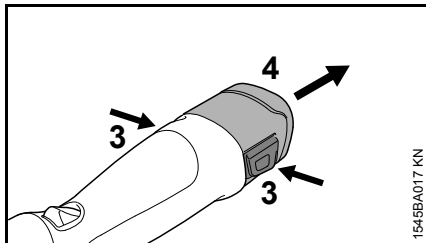

- Premere contemporaneamente le due leve di bloccaggio (3) – la batteria viene sbloccata
- togliere la batteria (4) dalla sede

Se non si usa la tagliacespugli, sistemarla in modo che non sia di pericolo per nessuno.

Mettere la tagliacespugli al sicuro dall'uso non autorizzato.

## **Conservazione dell'apparecchiatura**

- estrarre batteria
- Pulire la lama, controllarne lo stato e spruzzarla con antiresina STIHL
- Applicare il riparo lama
- Pulire a fondo la tagliacespugli, specialmente le fessure dell'aria di raffreddamento
- Conservare la tagliacespugli in un luogo asciutto e sicuro; per questo si può appendere alla parete la borsa fornita con l'apparecchiatura

Impedirne l'uso non autorizzato (per es. da parte dei bambini).

## **Conservazione della batteria**

- Estrarre la batteria dalla tagliacespugli o dal caricabatteria
- Conservarla in locali chiusi e asciutti e in un posto sicuro. Preservarla dall'uso non autorizzato (per es. da parte di bambini) e dalla sporcizia
- Non conservare inutilizzate le batterie di riserva – impiegarle alternativamente

Per una durata ottimale: conservare la batteria in uno stato di carica di circa 30 %.

## **Conservazione del caricabatteria**

- estrarre batteria
- Staccare la spina di rete
- Conservare il caricabatteria in locali chiusi e asciutti e in un posto sicuro. Preservarlo dall'uso non autorizzato (per es. da parte di bambini) e dalla sporcizia

## Istruzioni di manutenzione e cura

Le indicazioni si riferiscono a normali condizioni d'impiego. In caso di condizioni più gravose (notevole sviluppo di polvere ecc.) e di tempi d'impiego quotidiano più lunghi, abbreviare conformemente gli intervalli indicati. Prima di ogni intervento sulla tagliacespugli, estrarre la batteria.		Prima di iniziare il lavoro	Al termine del lavoro o quotidianamente	In caso di anomalia	In caso di danneggiamento	Se occorre
Tagliacespugli a batteria completa	Controllo visivo (condizioni)	X				
	Pulizia		X			
Impugnature di comando	Controllo del funzionamento	X				
	Pulizia		X			X
Apertura di aspirazione per aria di raffreddamento	Controllo visivo		X			
	Pulizia					X
Batteria:	Controllo visivo	X		X	X	
Vano batteria	Pulizia	X				X
	Prova di funzionamento (sgancio della batteria)	X				
Lama di taglio	Controllo visivo	X		X	X	
	pulizia <sup>1)</sup>		X			
	affilatura				X	X
Riduttore e biella	ogni 50 ore di esercizio fare controllare dal rivenditore STIHL					
Autoadesivi per la sicurezza	Sostituzione				X	

<sup>1)</sup> poi spruzzare con antiresina STIHL

## Ridurre al minimo l'usura ed evitare i danni

L'osservanza delle direttive di queste Istruzioni d'uso evita l'usura eccessiva e danni all'apparecchiatura.

L'uso, la manutenzione e la conservazione dell'apparecchiatura devono essere eseguiti con la cura descritta in queste Istruzioni d'uso.

L'utente risponde di tutti i danni causati dalla mancata osservanza delle istruzioni di sicurezza, d'uso e di manutenzione. Ciò vale soprattutto per:

- le modifiche al prodotto non autorizzate da STIHL
- l'impiego di attrezzi o accessori non omologati o adatti per l'apparecchiatura, o di qualità mediocre
- l'uso improprio dell'apparecchiatura
- l'impiego dell'apparecchiatura in manifestazioni sportive o competitive
- danni conseguenti all'impiego protratto dell'apparecchiatura con componenti difettosi.

### Operazioni di manutenzione

Si devono eseguire periodicamente tutte le operazioni riportate nel capitolo „Istruzioni di manutenzione e cura“. Se queste operazioni di manutenzione non potessero essere eseguite dall'utente, affidarle ad un rivenditore.

STIHL consiglia di fare eseguire le operazioni di manutenzione e cura solo dal rivenditore STIHL. I rivenditori STIHL vengono periodicamente aggiornati e dotati di informazioni tecniche.

Se gli interventi vengono trascurati o eseguiti non correttamente, possono verificarsi danni, dei quali dovrà rispondere l'utente. Fra questi vi sono:

- danni al motore elettrico causati da manutenzione non tempestiva o eseguita non correttamente (per es. pulizia insufficiente dei condotti dell'aria di raffreddamento)
- danni al carica-batteria causati dall'allacciamento elettrico errato (tensione)
- danni all'apparecchiatura causati da corrosione e altri conseguenti, alla batteria e al carica-batteria per conservazione e uso impropri
- danni all'apparecchiatura causati dall'impiego di ricambi di qualità mediocre.

### Particolari d'usura

Alcuni particolari della tagliacespugli, anche se usati secondo lo scopo, sono soggetti a normale usura, e devono essere sostituiti a tempo debito, secondo il tipo e la durata dell'impiego. Ne fanno parte, fra gli altri:

- Lama di taglio
- Batteria:



## Componenti principali

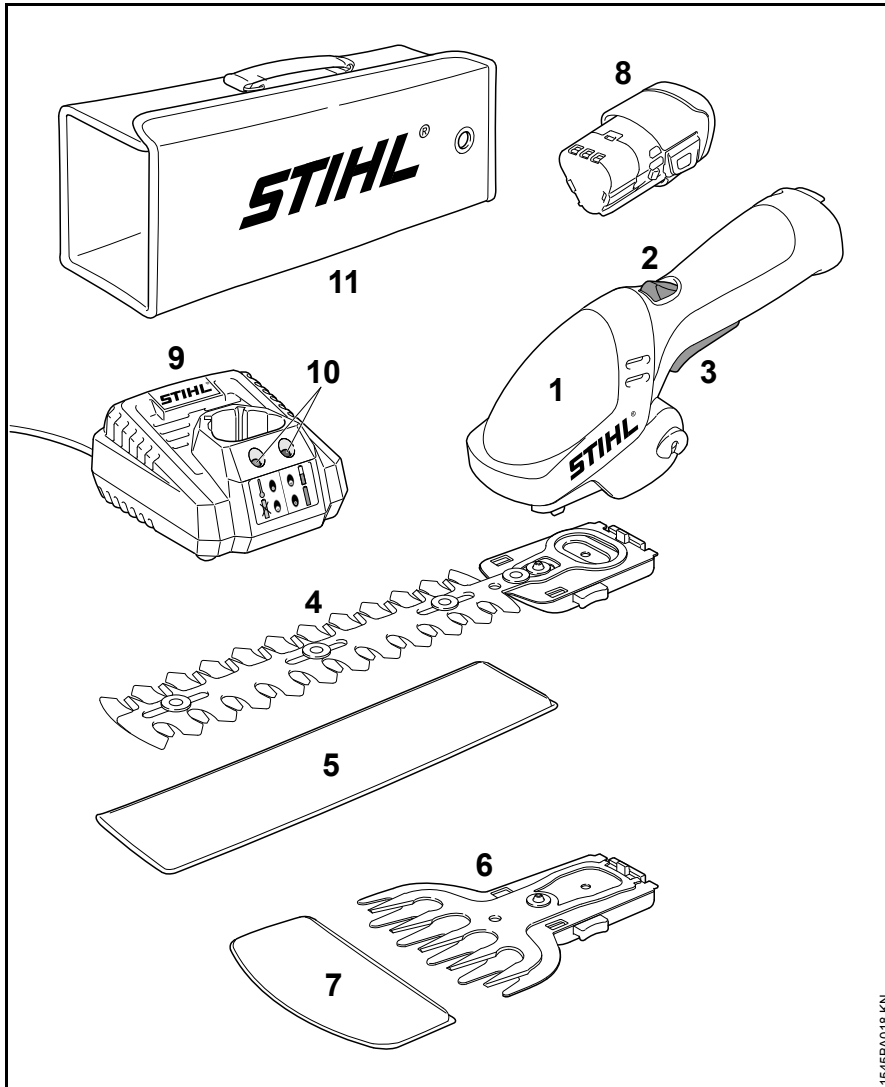

- 1 Tagliacesugli a batteria
- 2 Leva di bloccaggio
- 3 Leva di comando
- 4 Lama per cespugli
- 5 Riparo lama (lama per cespugli)
- 6 Lama per erba
- 7 Riparo lama (lama per erba)
- 8 Batteria:
- 9 Caricabatteria
- 10 LEDs sul caricabatteria
- 11 Borsa per trasporto

1545BA018 KN

## Dati tecnici

### Batteria:

Modello: Ione al litio

L'apparecchiatura deve essere impiegata solo con batterie originali STIHL.

Il tempo di esercizio della tagliacespugli dipende dal contenuto di energia della batteria.

### Caricabatteria

Dati della connessione alla rete: 230-240 V, 50-60 Hz

Intensità della corrente nominale: 0,1 A

Potenza nominale: 9 W

Corrente di carica: 0,75 A

Classe di protezione: II,  (doppio isolamento)

### Tempi di carica

– capacità fino all'80 %: 140 min

– capacità fino al 100 %: 180 min

### Lama di taglio

#### Lama per cespugli

Distanza fra i denti: 8 mm  
Numero di corse: 2000 1/min  
Lunghezza di taglio: 170 mm

#### Lama per erba

Distanza fra i denti: 16 mm  
Numero di corse: 2000 1/min  
Larghezza di taglio: 115 mm

### Peso

Senza batteria, senza lama di taglio, senza riparo lama

HSA 25: 0,5 kg

### Valori acustici e vibratori

Per determinare i valori acustici e vibratori si considera il regime massimo nominale delle condizioni di funzionamento.

Per altri particolari sull'osservanza della direttiva CEE/2002/44 Vibrazione per il datore di lavoro, ved. [www.stihl.com/vib/](http://www.stihl.com/vib/)

#### HSA 25 con lama tagliacespugli

Livello di pressione acustica  $L_p$  secondo EN 60745-2-15 70 dB(A)

Livello di potenza acustica  $L_w$  secondo EN 60745-2-15 80 dB(A)

Valore vibratorio  $a_{hv}$  secondo EN 60745-2-15 1,2 m/s<sup>2</sup>

#### HSA 25 con lama per tagliare erba

Livello di pressione acustica  $L_p$  secondo  $F_{pr}$  EN 60335-2-94 73 dB(A)

Livello di potenza acustica  $L_w$  secondo  $F_{pr}$  EN 60335-2-94 80 dB(A)

Valore vibratorio  $a_{hv}$  secondo  $F_{pr}$  EN 60335-2-94 1,4 m/s<sup>2</sup>

Per il livello di pressione acustica e per quello di potenza acustica, il valore K-secondo RL 2006/42/CE = 2,5 dB(A); per l'accelerazione vibratoria il valore K-secondo RL 2006/42/CE corrisponde a = 2,0 m/s<sup>2</sup>.

I valori vibratori indicati sono stati misurati seguendo un procedimento di prova normalizzato, e possono essere impiegati per il confronto di apparecchiature elettriche.

I valori vibratori reali possono discostarsi da quelli indicati, secondo il tipo d'impiego.

I valori vibratori indicati possono essere usati per una prima valutazione del carico vibratorio.

La sollecitazione vibratoria effettiva deve essere valutata. Contestualmente si possono considerare anche i tempi nei quali l'apparecchiatura è spenta e quelli in cui, pur essendo inserita, non funziona sotto carico.

### Trasporto

Le batterie STIHL rispondono ai requisiti indicati nella sottosezione 38.3 del Manuale UN ST/SG/AC.10/11/Rev.5 Parte III.-

Nel trasporto stradale l'utente può portare le batterie STIHL sul luogo d'impiego senza osservare ulteriori disposizioni.

Le batterie a ioni di litio ivi contenute sono soggette alle norme di legge sulle merci pericolose.

Per il trasporto da parte di terzi (per es. aereo o spedizionieri), attenersi alle prescrizioni particolari sull'imballaggio e alla identificazione.

Durante la preparazione del collo deve essere presente un esperto di merci pericolose. Si dovranno anche osservare altre eventuali norme nazionali.

Imballare la batteria in modo che non si possa spostare dentro l'imballaggio.

**Per ulteriori avvertenze per il trasporto, ved. [www.stihl.com/safety-data-sheets](http://www.stihl.com/safety-data-sheets)**

## **REACH**

---

REACH indica una direttiva CE per la registrazione, la classificazione e l'omologazione dei prodotti chimici.

Per informazioni sull'adempimento della direttiva REACH (EG) n. 1907/2006, ved. [www.stihl.com/reach](http://www.stihl.com/reach)

## Eliminazione delle anomalie di funzionamento

Prima di ogni intervento sulla tagliacespugli, estrarre la batteria dall'apparecchiatura.

Anomalia	Causa	Rimedio
La tagliacespugli non si avvia all'inserzione	Assenza di contatto elettrico fra tagliacespugli e batteria	Estrarre la batteria, fare un controllo visivo dei contatti e reintrodurla
	Stato di carica della batteria insufficiente	Caricare la batteria
	Batteria troppo calda/troppo fredda	Lasciare raffreddare la batteria / riscaldare la batteria lentamente alla temperatura di circa 15 °C – 20 °C
	Guasto nella batteria	Togliere la batteria dalla tagliacespugli e reinserirla. Inserire la tagliacespugli – se non si avvia, la batteria è guasta, e deve essere sostituita
	Tagliacespugli troppo calda	Lasciare raffreddare la tagliacespugli
	Disturbo elettromagnetico o difetto nella tagliacespugli a batteria	Togliere la batteria dalla tagliacespugli e reinserirla. Inserire la tagliacespugli – se inserendola non si avvia ancora, è guasta, e deve essere sostituita
	Umidità nella tagliacespugli e/o nella batteria	Lasciare asciugare la tagliacespugli/la batteria
La tagliacespugli si spegne durante il funzionamento	Batteria o sistema elettronico dell'apparecchiatura troppo caldi	Estrarre la batteria dalla tagliacespugli, lasciare raffreddare la batteria e la tagliacespugli
	Anomalia elettrica o elettromagnetica	Togliere e rimettere la batteria

Prima di ogni intervento sulla tagliacespugli, estrarre la batteria dall'apparecchiatura.

Anomalia	Causa	Rimedio
Tempo d'esercizio troppo breve	Batteria non completamente carica	Caricare la batteria
	La batteria ha raggiunto o superato il limite di durata	Fare controllare e sostituire la batteria dal rivenditore STIHL
	Lama di taglio incollata/sporca	Pulire la lama, spruzzarla con antiresina STIHL
	Lama di taglio curvata	Sostituire la lama
La batteria si blocca inserendola nella tagliacespugli/nel caricabatteria	Guide sporche	Pulire con cautela le guide
La batteria non viene caricata benché il diodo sul caricabatteria lampeggi verde	Batteria troppo calda/troppo fredda	<p>Lasciare raffreddare la batteria / riscaldare la batteria lentamente alla temperatura di circa 15 °C – 20 °C</p> <p>Usare il caricabatteria solo in locali chiusi e asciutti a temperature ambiente fra 0 °C e +40 °C</p>
Diodo sul caricabatteria con luce lampeggiante rossa	Manca il contatto elettrico fra caricabatteria e batteria	Togliere e rimettere la batteria
	Guasto nella batteria	Togliere la batteria dalla tagliacespugli e reinserirla. Inserire la tagliacespugli – se inserendola non si avvia ancora, la batteria è guasta, e deve essere sostituita
	Anomalia nel caricabatteria	Sostituire il caricabatteria

## Avvertenze per la riparazione

Gli utenti di questa apparecchiatura devono eseguire solo le operazioni di manutenzione e di cura descritte nelle presenti Istruzioni d'uso. Le riparazioni più complesse devono essere eseguite solo da rivenditori.

STIHL consiglia di fare eseguire le operazioni di manutenzione e di riparazione solo presso il rivenditore STIHL. I rivenditori STIHL vengono periodicamente aggiornati e dotati di informazioni tecniche.

Nelle riparazioni montare solo particolari autorizzati da STIHL per questa apparecchiatura o particolari tecnicamente equivalenti. Impiegare solo ricambi di prima qualità. Diversamente ci può essere il pericolo di infortuni o di danni alla tagliacespugli.

STIHL consiglia di impiegare solo ricambi originali STIHL.

## Smaltimento

Nello smaltimento, rispettare le specifiche norme dei singoli paesi.

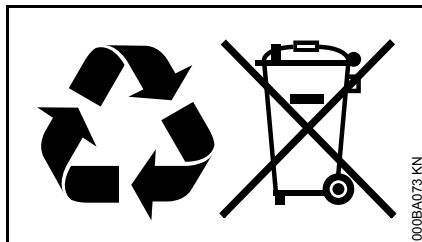

I prodotti STIHL non fanno parte dei rifiuti domestici. Conferire il prodotto, la batteria, l'accessorio e l'imballaggio STIHL al riutilizzo ecologico.

Presso il rivenditore STIHL sono disponibili informazioni aggiornate sugli accessori a richiesta.

## Dichiarazione di conformità CE

ANDREAS STIHL AG & Co. KG  
Badstr. 115  
D-71336 Waiblingen

Dichiara che

Tipo di costruzione:	Tagliacespugli a batteria
Marchio di fabbrica:	STIHL
Modello:	HSA 25
Identificazione di serie:	4515

corrisponde alle prescrizioni di cui alle direttive CE/2006/42, CE/2004/108, UE/2011/65 e CE/2000/14 ed è stato sviluppato e fabbricato conformemente alle versioni delle seguenti norme valedoli alla rispettiva data di produzione:

EN 55014-1, EN 55014-2,  
FprEN 60335-2-94, EN 60745-1,  
EN 60745-2-15

La determinazione del livello di potenza acustica misurato e di quello garantito è stata eseguita in base alla direttiva CE/2000/14, Allegato V, in applicazione della norma ISO 11094.

### Livello di potenza acustica misurato

HSA 25: 78 dB(A)

### Livello di potenza acustica garantito

HSA 25: 80 dB(A)

Documentazione tecnica conservata presso:

ANDREAS STIHL AG & Co. KG  
Produktzulassung

L'anno di costruzione e il numero di matricola sono indicati sull'apparecchiatura.

Waiblingen, 20.08.2014

ANDREAS STIHL AG & Co. KG

Per incarico



Thomas Elsner

Responsabile Gestione gruppi di prodotto



## Avvertenze di sicurezza generali per attrezzi elettrici

Questo capitolo contiene le avvertenze di sicurezza generali preformulate nella norma europea EN 60745 per gli attrezzi elettrici guidati a mano e azionati a motore. **STIHL ha l'obbligo di pubblicare alla lettera i testi di questa norma.**

**Le avvertenze di sicurezza per evitare una scossa elettrica, riportate in 2) "Avvertenze di sicurezza elettriche", non sono applicabili agli attrezzi elettrici STIHL a batteria.**



**Leggere tutte le avvertenze di sicurezza e le istruzioni operative.** La negligenza nell'osservare le avvertenze di sicurezza e le istruzioni può causare scossa elettrica, incendio e/o gravi lesioni.

**Conservare tutte le avvertenze di sicurezza e le istruzioni operative per la successiva consultazione.**

Il termine "Attrezzo elettrico" usato nelle avvertenze di sicurezza si riferisce agli attrezzi elettrici collegati alla rete (con cavo di rete) e agli attrezzi elettrici alimentati a batteria (senza cavo di rete).

### 1) Sicurezza sul posto di lavoro

- a) **Mantenere la zona di lavoro pulita e sufficientemente illuminata.** Il disordine, oppure zone del posto di lavoro non illuminate, possono causare infortuni.
- b) **Non lavorare con l'attrezzo elettrico in ambienti esposti al pericolo di esplosione dove si trovano liquidi infiammabili, gas o polveri.** Gli attrezzi elettrici generano scintille, che possono incendiare la polvere o i vapori.
- c) **Durante l'uso dell'attrezzo elettrico tenere lontani bambini e altre persone.** In caso di distrazione, si può perdere il controllo dell'attrezzo.

### 2) Sicurezza elettrica

- a) **La spina di collegamento dell'attrezzo elettrico deve essere adatta alla presa. La spina non deve essere modificata in nessun modo. Non usare spine di adattamento insieme con attrezzi elettrici collegati a terra.** Spine non modificate e prese adatte riducono il rischio di scossa elettrica.
- b) **Evitare il contatto fisico con superfici a massa, come tubi, impianti di riscaldamento, cucine e frigoriferi.** Il rischio di scossa elettrica aumenta se il corpo è collegato a massa.

- c) **Tenere gli attrezzi elettrici al riparo da pioggia o umidità.** L'infiltrazione d'acqua nell'attrezzo elettrico aumenta il pericolo di scossa elettrica.
- d) **Non usare il cavo per scopi diversi da quelli previsti, per trasportare o appendere l'attrezzo, oppure per estrarre la spina dalla presa di corrente. Tenere il cavo lontano da fonti di calore, olio, spigoli vivi o parti in movimento dell'apparecchiatura.** I cavi danneggiati o aggrovigliati aumentano il pericolo di scossa elettrica.
- e) **Se si usa un attrezzo elettrico all'aperto, impiegare solo prolunghe adatte anche al lavoro all'esterno.** L'uso di una prolunga adatta all'ambiente esterno riduce il pericolo di scossa elettrica.
- f) **Se non si può evitare di impiegare l'attrezzo elettrico in un ambiente umido, usare un interruttore di sicurezza per correnti di guasto.** L'uso di un interruttore di sicurezza per correnti di guasto riduce il pericolo di scossa elettrica.

### 3) Sicurezza delle persone

- a) **Prestare attenzione a ciò che si sta facendo e usare con criterio l'attrezzo elettrico. Non lavorare con un attrezzo elettrico se si è stanchi o sotto l'effetto di droghe, bevande alcoliche o medicine.** Un attimo di distrazione durante l'uso dell'attrezzo elettrico può causare lesioni gravi.
- b) **Portare l'equipaggiamento di protezione personalizzato, e sempre gli occhiali di protezione.** Portando l'equipaggiamento di protezione personalizzato, come mascherina antipolvere, scarpe di sicurezza antiscivolo, casco di protezione o tappi auricolari, secondo il tipo e l'impiego dell'attrezzo, riduce il rischio di lesioni.
- c) **Evitare la messa in funzione accidentale. Prima di collegare l'attrezzo elettrico alla corrente e/o alla batteria, di prenderlo in mano o di trasportarlo, accertarsi che sia disinserito.** Tenere un dito sull'interruttore mentre si trasporta l'attrezzo elettrico, oppure collegarlo alla corrente con l'interruttore inserito, può causare infortuni.
- d) **Prima di inserire l'attrezzo elettrico, allontanare gli utensili di regolazione o le chiavi per viti.** Un utensile o una chiave che si trovi in una parte rotante dell'apparecchiatura può causare lesioni.

- e) **Evitare una posizione anomala del corpo. Assumere una posizione sicura e mantenere sempre l'equilibrio.** In questo modo si può controllare meglio l'attrezzo elettrico in situazioni impreviste.
- f) **Indossare un abbigliamento adatto. Non portare abiti larghi o monili. Tenere capelli, abiti e guanti lontano dalle parti in movimento.** Abiti sciolti, monili o capelli lunghi possono essere afferrati da parti in movimento.
- g) **Se è -previsto il montaggio di dispositivi di aspirazione e raccolta di polvere, accertarsi che siano allacciati e che vengano usati correttamente.** L'impiego dell'aspirazione può ridurre il pericolo causato dalla polvere.

### 4) Impiego e maneggio dell'attrezzo elettrico

- a) **Non sovraccaricare l'apparecchiatura. Usare per il Vostro lavoro l'attrezzo elettrico adatto,** con il quale si lavora meglio e in modo più sicuro nel campo d'impiego indicato.
- b) **Non usare un attrezzo elettrico il cui interruttore è difettoso.** L'attrezzo elettrico che non è più possibile inserire o disinserire è pericoloso e deve essere riparato.



- c) **Staccare la spina dalla presa e/o togliere la batteria prima di eseguire le regolazioni dell'apparecchiatura, sostituire gli accessori o mettere via l'apparecchiatura.** Questa misura precauzionale evita l'avviamento accidentale dell'attrezzo elettrico.
- d) **Conservare fuori della portata dei bambini gli attrezzi elettrici che non si usano. Non lasciare usare l'apparecchiatura da persone che non la conoscono o che non hanno letto queste istruzioni.** Gli attrezzi elettrici sono pericolosi se usati da persone inesperte.
- e) **Avere cura degli attrezzi elettrici. Controllare se le parti in movimento funzionano liberamente e non s'incastrano, se vi sono parti rotte o talmente danneggiate da compromettere il funzionamento dell'attrezzo stesso. Fare riparare le parti danneggiate prima di usare l'apparecchiatura.** Molti infortuni hanno origine dalla cattiva manutenzione dell'attrezzo elettrico.
- f) **Mantenere affilati e puliti gli attrezzi di taglio.** Gli attrezzi di taglio curati a regola d'arte, con taglienti affilati si bloccano meno e sono più facili da manovrare.
- g) **Usare l'attrezzo elettrico, gli accessori, gli attrezzi di lavoro ecc. seguendo le presenti istruzioni. Tenere conto delle condizioni operative e dell'attività da eseguire.** L'impiego di attrezzi elettrici per usi diversi da quelli previsti può creare situazioni di pericolo.

## 5) Impiego e trattamento dell'attrezzo a batteria

- a) **Caricare le batterie solo in carica-batteria consigliati dal costruttore.** Per un carica-batteria adatto a un determinato tipo di batteria vi è il rischio d'incendio se viene usato con batterie diverse.
- b) **Impiegare negli attrezzi elettrici solo le batterie per essi previste.** L'impiego di batterie diverse può causare lesioni e il pericolo d'incendio.
- c) **Tenere la batteria che non viene usata lontana da fermagli metallici, monete, chiavi, chiodi, viti o altri piccoli oggetti metallici che possono creare un ponte fra i contatti.** Un corto circuito fra i contatti della batteria può dare origine a ustioni o a incendi.
- d) **Se usata impropriamente, la batteria può perdere liquido. Evitare il contatto con esso. In caso di contatto accidentale, sciacquare con acqua. Se il liquido entra negli occhi, ricorrere inoltre all'aiuto medico.** Il liquido della batteria in perdita può causare arrossamento della pelle o ustioni.

## 6) Assistenza

- a) **Fare riparare l'attrezzo elettrico solo da tecnici specializzati e solo con ricambi originali.** Questo garantisce che la sicurezza dell'attrezzo elettrico si mantenga inalterata.

## Avvertenze di sicurezza per tagliasiepi

- **Tenere tutte le parti del corpo lontane dalla lama. Non cercare di rimuovere la vegetazione tagliata con la lama in movimento, o di tenere fermo il materiale da tagliare. Rimuovere la vegetazione incastrata solo con l'apparecchiatura disinserita.** Un attimo di disattenzione nell'uso del tagliasiepi può causare gravi lesioni.
- **Trasportare il tagliasiepi per l'impugnatura e con la lama ferma. Nel trasporto e durante la conservazione del tagliasiepi mettere sempre la copertura di protezione.** Un comportamento prudente con l'apparecchiatura evita il pericolo di lesioni da parte della lama.
- **Afferrare l'attrezzo elettrico con le zone di presa isolate, poichè la lama può venire in contatto con cavi elettrici nascosti.** Il contatto della lama con una conduttura sotto tensione può mettere in tensione parti metalliche dell'apparecchiatura e causare la scossa elettrica.

## Indholdsfortegnelse

Om denne brugsvejledning	149
Sikkerhedshenvisninger	149
Anvendelse	155
Elektrisk tilslutning af ladeaggregat	155
Oplad batteri	156
Lysdioder (LED) på ladeaggregatet	156
Afmontering af skærekniv	157
Montering af skærekniv	157
Start af redskabet	158
Stop af maskinen	158
Opbevaring af redskabet	159
Henvisninger til vedligeholdelse og pasning	160
Minimering af slitage og undgåelse af skader	161
Vigtige komponenter	162
Tekniske data	163
Afhjælpning af driftsforstyrrelser	165
Reparationsvejledning	167
Bortskaffelse	167
EU overensstemmelses-erklæring	167
Generelle advarselshenvisninger for el-værktøjer	168

### Kære kunde

Tak fordi du har bestemt dig for et STIHL-kvalitetsprodukt.

Dette produkt er fremstillet efter moderne produktionsmetoder og med omfattende kvalitetssikring. Vi vil gøre alt for at sikre, at du bliver tilfreds med redskabet og kan anvende det uden problemer.

Hvis du har spørgsmål vedrørende redskabet, bedes du kontakte din forhandler eller vores salgsselskab.

### Venlig hilsen



Dr. Nikolas Stihl

# STIHL®

Denne betjeningsvejledning er beskyttet af ophavsretten. Alle rettigheder forbeholdes, især retten til kopiering, oversættelse og behandling med elektroniske systemer.

## Om denne brugsvejledning

Denne brugsvejledning referer til en STIHL batteridrevet buskklipper, i denne betjeningsvejledning også kaldet redskab.

### Billedsymboler

Alle billedsymboler, der er anbragt på maskinen, er forklaret i denne betjeningsvejledning.

### Angivelse af tekstafsnit



#### ADVARSEL

Advarsel om risiko for personulykker og tilskadekomst, samt tungtvejende tingskader.



#### BEMÆRK

Advarsel om risiko for beskadigelse af redskab eller enkeltkomponenter.

### Teknisk videreudvikling

STIHL arbejder løbende med videreudvikling af alle maskiner og redskaber; vi må derfor forbeholde os ret til ændringer i leveringsomgang, form, teknik og udstyr.

Der kan således ikke gøres krav gældende ud fra angivelser og illustrationer i denne betjeningsvejledning.

## Sikkerhedshenvisninger



Specielle sikkerhedsforanstaltninger er nødvendige ved arbejde med akku-buskklipperen, fordi skæreknivene er meget skarpe.



Læs hele betjeningsvejledningen nøje igennem før første ibrugtagning og opbevar den sikkert til senere brug. Det kan være livsfarligt ikke at overholde instrukserne i betjeningsvejledningen.

### Vær opmærksom på

at nationale sikkerhedsforskrifter, f.eks. fra arbejdstilsynet, arbejdsbeskyttelsesmyndigheder og andre skal overholdes.

Hvis det er første gang, du arbejder med akku-buskklipperen: Få sælgeren eller en anden fagkyndig til at vise dig, hvordan du håndterer den sikkert – eller deltag i et fagkursus.

Mindreårige må ikke arbejde med akku-buskklipperen, undtaget er unge over 16 år, som oplæres under opsyn.

Børn, dyr og tilskuere skal holdes på afstand.

Brugeren er ansvarlig for ulykker eller farer, som opstår over for andre personer eller disses ejendom.

Udlån eller giv kun akku-buskklipperen videre til personer, som er fortrolige med håndteringen af denne – betjeningsvejledningen skal altid medfølge.

Den, som arbejder med akku-buskklipperen skal være udhvilet, rask og i god kondition.

Den, som af helbredsmæssige grunde ikke må anstrenge sig, skal spørge lægen, om det er muligt, at han arbejder med akku-buskklipperen.

Akku-buskklipperen må ikke betjenes efter indtagelse af alkohol, medicin eller stoffer, som påvirker reaktionsevnen.

Udskyd arbejdet, hvis vejret er dårligt (regn, sne, is, vind) – øget risiko for ulykker!

Kun for personer med hjertepacemaker: Redskabelektronikkens indflydelse på enkelte typer af hjertepacemakere kan ikke udelukkes fuldstændigt. For at undgå sundhedsmæssige risici anbefaler STIHL at spørge den behandlende læge og producenten af hjertepacemakere.



Sluk akku-buskklipperen og tag batteriet ud ved:

- kontrol-, indstillings- og rengøringsarbejde
- arbejde med skæreknivene
- blokeret skærekniv
- reparations- og vedligeholdelsesarbejder
- ved fare og i en nødsituation

- når akku-busklipperen forlades
- Transport, se "Transport"
- Opbevaring

Derved kan motoren ikke starte utilsigtet.

### Formålsbestemt anvendelse

Akku-busklipperen er udelukkende beregnet til klipning af prydbuske, blødt krat og græs.

Det er ikke tilladt at bruge akku-busklipperen til andre formål, da det kan resultere i ulykker eller skader på akku-busklipperen.

Foretag ikke ændringer på akku-busklipperen – det kan udgøre en fare for sikkerheden. STIHL fraskriver sig ethvert ansvar for person- og materielle skader, der opstår som følge af ikke tilladt brug af dele eller tilbehør.

### Arbejdstøj og udstyr

Bær forskriftsmæssig beklædning og udstyr.



Beklædningen skal være formålstjenlig og må ikke hindre bevægelser.

Bær ikke beklædning, som kan sætte sig fast i buskads eller akku-busklipperens roterende dele. Bær heller ikke halstørklæde, slips og smykker. Langt hår skal samles og sikres (f.eks. med tørklæde, hætte etc.).



Brug solide sko med skridsikre såle.



Bær robuste arbejds-handsker i modstandsdygtigt materiale (f.eks. læder)



### **ADVARSEL**



For at reducere faren for øjenskader skal der bæres tætsiddende beskyttelsesbrille ifølge standard EN 166. Sørg for at beskyttelsesbrillen sidder korrekt.

"Personligt" høreværn anbefales – f.eks. høreværnsskopsler.

STIHL tilbyder et omfattende sortiment inden for personligt sikkerhedsudstyr.

### Transport

Sluk altid for akku-busklipperen og tag batteriet ud af akku-busklipperen – anbring geometrisk passende knivbeskyttelse, også ved transport over korte strækninger.

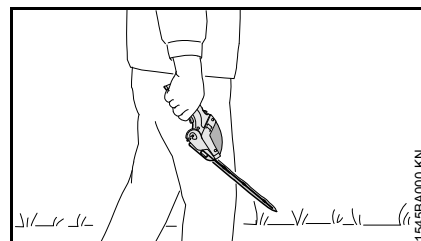

Bær akku-busklipperen i håndtaget – skæreknaven skal vende fremad.

I køretøjer: Sikr akku-busklipperen mod at kunne vælte og blive beskadiget – STIHL anbefaler, at man anvender den medleverede taske.

### Rengøring

Rengør plastdele med en klud. Skrappe rengøringsmidler kan beskadige plasten.

Rens akku-busklipperen for støv og snavs – brug ikke fedtopløsende midler.

Rengør køleribberne efter behov.

Hold batteriets føringsnoter fri for snavs – rens dem om nødvendigt.

Brug ikke højtryksrenser til rengøringen af busklipperen. Den hårde vandstråle kan beskadige delene på akku-busklipperen.

Sprøjt ikke vand på akku-busklipperen.

### Tilbehør

Monter kun skæreknive, tilbehør eller teknisk tilsvarende dele, som er godkendt af STIHL til akku-busklipperen. Har du spørgsmål til dette bedes du kontakte en

fagforhandler. Brug kun værktøj og tilbehør af høj kvalitet. I modsat fald er der risiko for uheld eller skader på akkubusklipperen.

STIHL anbefaler, at der bruges originale STIHL-skæreknipe og -tilbehør. Disse er på grund af deres egenskaber optimalt tilpasset produktet og brugerens krav.

## Drev

### Batteri

- Anvend kun originale STIHL-batterier
- STIHL-batterier må kun bruges med STIHL-redskaber og må kun oplades med STIHL-ladeaggregat.
- Oplad batteriet før brug
- Oplad og anvend ikke defekte, beskadigede eller deformerede batterier. Batteriet må ikke åbnes, beskadiges eller tabes
- Opbevar batteriet utilgængeligt for børn



Dyp ikke batteriet ned i væsker.



Beskyt mod varme og åben ild – kast aldrig ind i ild – **eksplosionsfare!**



Batteriet må kun bruges og opbevares i temperaturområdet fra 0 °C til maks. +40 °C.

- Når batteriet ikke er i brug, skal det beskyttes mod direkte sollys
- Batteriet må ikke udsættes for mikrobølger eller højt tryk
- Batteriets kontakter må aldrig forbindes med metalgenstande (kortslutning). Batteriet kan blive beskadiget ved kortslutning. Et batteri, der ikke benyttes, skal holdes langt væk fra metalgenstande (f.eks. søm, mønter, smykker etc.). Brug ikke transportbeholdere af metal.
- Ved beskadigelse eller ved forkert anvendelse kan der sive væske ud af batteriet – undgå kontakt med huden! Udsivende væske kan føre til hudirritation, forbrændinger og ætsninger. Ved kontakt med de berørte steder på kroppen skal der renses med rigeligt vand og sæbe. Hvis væsken kommer i øjnene, må øjnene ikke gnides, og øjnene skal skylles med rigeligt vand i mindst 15 minutter. Søg desuden lægehjælp.

**Yderligere sikkerhedshenvisninger – se [www.stihl.com/safety-data-sheets](http://www.stihl.com/safety-data-sheets)**

### Ladeaggregat

- Anvend kun originale STIHL-ladeaggregater
- Må kun bruges til opladning af geometrisk passende STIHL-batterier med en kapacitet på op til maksimalt 2,0 Ah og en spænding på op til maksimalt 10,8 volt

- Oplad ikke defekte, beskadigede eller deformerede batterier
- Tilslut kun ladeaggregatet til den på typeskiltet angivne netspænding og netfrekvens – tilslut kun ladeaggregatet til en let tilgængelig stikdåse
- Brug ikke et defekt eller beskadiget ladeaggregat
- Ladeaggregatet må ikke åbnes
- Ladeaggregatet skal opbevares utilgængeligt for børn



Beskyt mod fugt og regn.



Må kun bruges og opbevares i lukkede og tørre rum.

- Anvend ladeaggregatet ved omgivelsestemperaturer mellem + 0 °C og + 40 °C (+ 32 °F bis + 104 °F)
- Dæk ikke ladeaggregatet til, da det skal kunne køle uhindret af
- Forbind aldrig ladeaggregatets kontakter med metalgenstande (f.eks. søm, mønter, smykker) (kortslutning). Ladeaggregatet kan blive beskadiget ved kortslutning.
- Tag omgående elstikket ud, hvis der opstår røg eller ild i ladeaggregatet
- Stik ikke genstande ind i ladeaggregatets ventilationsspalter – **fare for elektrisk stød eller kortslutning!**

- Må ikke bruges på let brændbar undergrund (f.eks. papir, stof) eller i let brændbare omgivelser – **brandfare!**
- Må ikke bruges i eksplosionsfarlige omgivelser, altså i omgivelser, hvor der findes brændbare væsker (dampe), gasser eller støv. Ladeaggregatet kan frembringe gnister, som kan antænde støvet eller dampene – **eksplosionsfare!**



Kontrollér ladeaggregatets tilslutningsledning for beskadigelse med jævn mellemrum. Ved beskadigelse af tilslutningsledningen skal elstikket straks tages ud – **livsfare på grund af elektrisk stød!**

- Tag ikke elstikket ud af stikdåsen ved at trække i ledningen, tag altid fat i stikket. En beskadiget tilslutningsledning skal repareres af en autoriseret elektriker.
- Brug ikke tilslutningsledningen til andre formål, f.eks. til at bære ladeaggregatet i eller til at hænge det op i.
- Brug ikke tilslutningsledninger, som ikke svarer til forskrifterne
- Tilslutningsledningen skal lægges og afmærkes på en sådan måde, så den ikke bliver beskadiget og personer ikke kan komme til skade – pas på snublefare

Nedsæt risikoen for elektrisk stød ved:

- kun at anvende en forskriftsmæssigt installeret stikdåse til elektrisk tilslutning
- at holde tilslutningsledningens isolering og stik i korrekt stand

at trække elstikket ud af stikkontakten efter brug af ladeaggregatet.

### Fastholdelse og brug af akku-busklipperen

Hold altid fast i akku-busklipperen med en hånd på håndtaget. Hold godt fast med tommelfingeren omkring håndtaget.

Indtag en sikker stilling og før akku-busklipperen sådan, at skærekniven altid vender væk fra kroppen.

### Højrehådede

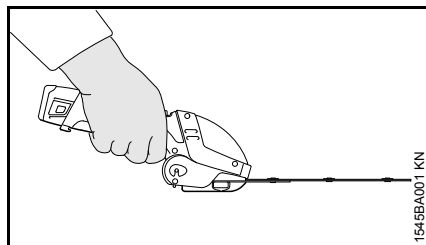

Hold altid højre hånd på betjeningshåndtaget og venstre hånd holdes væk fra arbejdsområdet, når kniven er i brug.

### Venstrehådede

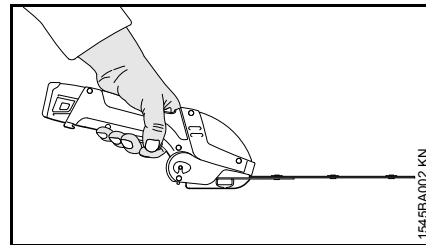

Hold venstre hånd på betjeningshåndtaget og højre hånd holdes væk fra arbejdsområdet, når kniven er i brug.

### Under arbejdet

Akku-busklipperen betjenes kun af én person. Lad ikke andre personer opholde sig inden for arbejdsområdet.

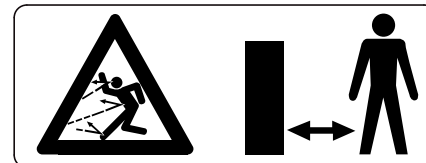

Der kan i en stor omkreds fra arbejdsstedet være fare på grund af genstande som slynges væk; derfor må der ikke opholde sig andre personer i en omkreds af 2 m. Denne afstand skal også overholdes i forhold til ting (biler, vinduesruder) – **fare for materielle skader!** Fare i en afstand over 2 m kan ikke udelukkes.

Ved truende fare eller i nødstilfælde skal akku-busklipperen straks slukkes. Tag batteriet ud.



Berør ikke skærekniven, når motoren kører. Hvis skærekniven blokeres af en genstand, skal motoren straks slukkes og batteriet tages ud – først derfter fjernes genstanden – **fare for kvæstelser!**

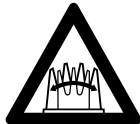

Skærekniven har efterløb – **fare for kvæstelser!**



Brug ikke redskabet i regnvejr eller i våde og meget fugtige omgivelser – drivmotoren er ikke vandtæt.

Lad ikke akku-busklipperen stå ude i regnvejr.

Vær forsigtig i glat og vådt føre, ved sne, is, på skrånninger, ujævne områder – **fare for at glide!**

Vær opmærksom på forhindringer: træstubbe, rødder – **fare for at snuble!**

Nedfaldne grene, buskads og afskåret materiale må kun fjernes, når akku-buskrydderen er slukket.

Sørg for rettidige arbejds pauser for at forebygge træthed og udmattelse – **fare for ulykker!**

Arbejd roligt og velovervejeth – kun under gode lys- og sigtbarhedsforhold. Arbejd med omtanke – vær ikke til fare for andre.

Kontroller arbejdsområdet, så skærekniven ikke bliver beskadiget:

- Fjern sten, metaldele og hårde genstande
- Der må ikke komme sand eller sten ind mellem skæreknivene f.eks. ved arbejde i nærheden af jorden
- berør ikke trådhegn og tråd med busklipperen

hold øje med skærekniven – skær kun i områder, som man kan se igennem.

Hold altid motoren fri for kviste, splinter, blade og overdrevent smøremiddel – **brandfare!**

Ved arbejde i højder:

- anvend altid løfteplatform
- arbejd aldrig stående på en stige eller i et træ
- arbejd aldrig på ustabile ståsteder

Undgå kontakt med strømførende ledninger – skær ikke elektriske ledninger over – **fare for elektrisk stød!**

Ved meget støvet eller snavset krat skal skæreknivene sprøjtes med STIHL-harpiksløsner efter behov. Derved mindskes skæreknivenes friktion, plantesaftens aggression og aflejringen af smudspartikler betydeligt.

Skærekniven skal kontrolleres regelmæssigt med korte intervaller og straks ved mærkbare ændringer:

- Sluk akku-busklipperen og vent til skærekniven står stille, tag batteriet ud.
- Kontrollér tilstand og fastgørelse
- Vær opmærksom på skarphejen

For at udskifte skæreknivene skal akku-busklipperen slukkes og batteriet tages ud. Brug knivbeskyttelse.

Hvis akku-busklipperen har været udsat for belastninger, den ikke er beregnet til (f.eks. voldsomme slag eller hvis den er faldet ned), skal man ubetinget sikre sig, at den er i driftssikker stand, inden den fortsat bruges – se også afsnittet "Før arbejdsstart". Særligt skal sikkerhedsanordningernes funktionsevne kontrolleres. En akku-busklipper, der ikke er i driftssikker tilstand, må under ingen omstændigheder anvendes. I tvivlstilfælde skal forhandleren spørges til råds.

### Efter arbejdet/opbevaring

Sprøjt skærekniven med STIHL-harpiksløsner – start motoren igen et kort øjeblik, så sprayen fordeles jævnt.

Sluk akku-busklipperen og tag batteriet ud.

Opbevar akku-busklipperen, så den ikke er til fare for personer.

Sikr akku-busklipperen, så uvedkommende ikke har adgang til det.

Opbevar altid akku-busklipperen med påmonteret skærekniv og geometrisk passende knivbeskyttelse.

### Vibrationer

Længerevarende brug af maskinen kan medføre vibrationsbetinget nedsat blodomløb i hænderne ("døde hvide fingre").

Der kan ikke fastsættes en generel gyldig brugsperiode, da det afhænger af påvirkning fra flere faktorer.

Brugsperioden forlænges med:

- beskyttelse af hænderne (varme handsker)
- pauser

Brugsperioden forkortes ved:

- særlige, personlige anlæg for dårligt blodomløb (kendetegn: ofte kolde fingre, kriblen)
- lave udetemperaturer
- gribekraftens styrke (kraftigt greb hindrer blodomløbet)

Ved regelmæssig, længerevarende brug af redskabet og ved gentagen forekomst af tilsvarende tegn (f.eks. kriblen i fingrene) anbefales en lægeundersøgelse.

### Vedligeholdelse og reparationer

Forud for alle typer reparationer og servicearbejde skal batteriet tages ud af akku-busklipperen. Derved kan motoren ikke starte utilsigtet.

Foretag regelmæssig service på akku-busklipperen. Udfør kun vedligeholdelse og reparationer, som er beskrevet i betjeningsvejledningen. Alt andet arbejde skal udføres af en forhandler.

STIHL anbefaler, at vedligeholdelse og reparationer kun udføres af STIHL-forhandlere. STIHL-forhandlerne tilbydes regelmæssigt uddannelse og får stillet tekniske informationer til rådighed.

Anvend kun reservedele af høj kvalitet. I modsat fald er der risiko for uheld eller skader på akku-busklipperen. Har du spørgsmål til dette bedes du kontakte en fagforhandler.

STIHL anbefaler, at der anvendes originale STIHL-reservedele. Disse er på grund deres egenskaber optimale til akku-busklipperen og er afstemt efter brugerens behov.

Foretag ikke ændringer på akku-busklipperen – det kan udgøre en fare for sikkerheden – **fare for ulykker!**

Kontrollér regelmæssigt ladeaggregatets elektriske kontakter samt tilslutningsledning og elstik for isolering og ældning (skørhed).

Elektriske komponenter som f.eks. ladeaggregatets tilslutningsledning må kun repareres eller udskiftes af en elektriker.

Ved opbevaring skal batteriet tages ud og akku-busklipperen skal opbevares sikkert i et tørt rum.



## Anvendelse

### Klippesæson

Vær opmærksom på de lokale forskrifter for klipning af buske.

- Brug ikke redskabet inden for de almindelige hvilepauser

### Arbejdsteknik – buskkniv

#### Lodret snit

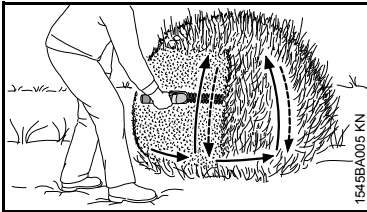

Før akku-busklipperen nede fra og op i en bue – sænk og fortsæt – og før igen busklipperen opad i en bueformet bevægelse.

Arbejdspositioner over hovedhøjde er trættende og bør af arbejdsikkerhedsmæssige grunde kun ske kortvarigt.

#### Vandret snit

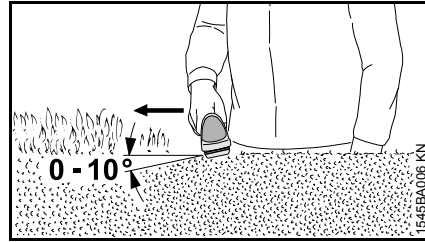

Sæt buskklipperen til i en vinkel på 0° til 10° – men før den vandret, brug begge knivsider.

Bevæg akku-buskkniven i en le-formet bevægelse til kanten af busken, så de afskårne grene falder til jorden.

### Arbejdsteknik – græsskærekniv

#### Skæring af græs

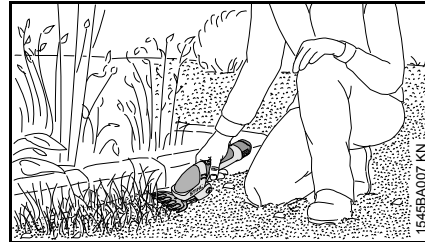

Før akku-busklipperen med græsskærekniv i den ønskede højde over jorden.

## Elektrisk tilslutning af ladeaggregat

Netspænding og driftsspænding skal stemme overens.

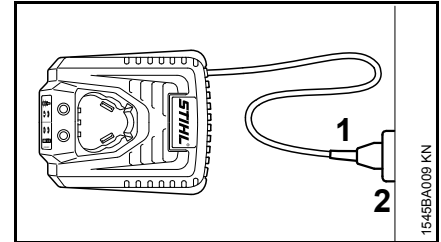

- Sæt elstikket (1) i stikkontakten (2)

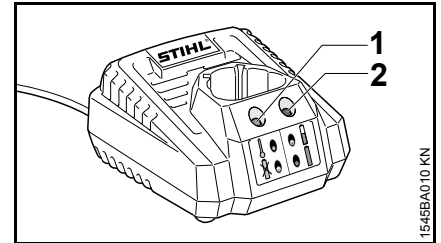

Når ladeaggregatet er tilsluttet til strømforsyningen, finder en selvtest sted. Under denne proces lyser lysdiode (1) grønt og lysdiode (2) rødt på samme tid i ca. 1 sekund. Derefter slukkes begge to igen.

## Oplad batteri

Ved leveringen er batteriet ikke fuldstændig opladet.

Det anbefales at oplade batteriet fuldstændigt, inden det tages i brug første gang.

- Tilslut ladeaggregatet til strømforsyningen – netspænding og ladeaggregatets driftsspænding skal stemme overens – se “Elektrisk tilslutning af ladeaggregat”

Ladeaggregatet må kun bruges i lukkede og tørre rum ved en omgivelsestemperatur på 0 °C til 40 °C (32 °F til 104 °F).

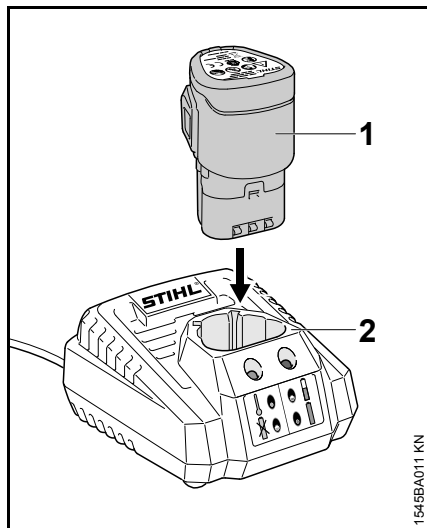

- Skub batteriet (1) ind i ladeaggregatet (2) til der mærkes modstand – tryk derefter videre til anslag

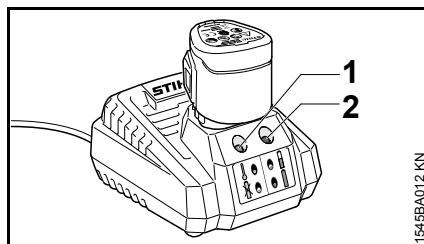

Opladningen starter så snart den højre lysdiode (2) på ladeaggregatet lyser grøn. Den venstre lysdiode (1) på ladeaggregatet forbliver slukket.

Opladningstiden er afhængig af forskellige faktorer, som batteritilstand, omgivelsestemperatur etc. og kan derfor afvige fra de angivne opladningstider – se “Tekniske data”.

Under arbejdet bliver batteriet varmt i akku-busklipperen. I ladeaggregatet, kan det være nødvendigt at afkøle batteriet før opladning.

Opladningsprocessen starter først, når batteriet er kølet af. Opladningstiden kan forlænges pga. afkølingstiden.

Under opladningen opvarmes batteri og ladeaggregat.

### Afslutning af opladning

Er batteriet fuldstændig opladet, slukkes ladeaggregatet automatisk, derefter:

- lyser den højre lysdiode (2) på ladeaggregatet konstant grøn
- slukker ladeaggregatets blæser (hvis en sådan findes)

Tag det opladede batteri ud af ladeaggregatet, når det er færdig opladet.

## Lysdioder (LED) på ladeaggregatet

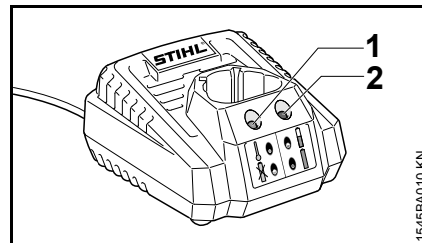

Lysdioderne (1) og (2) på ladeaggregatet kan lyse konstant rødt eller grønt eller blinke.

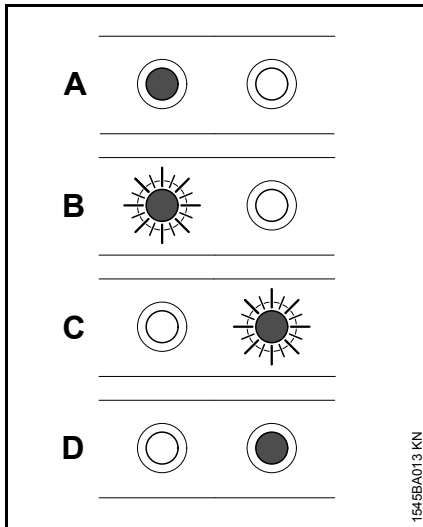

<b>A</b>	venstre LED (1) ) lyser rødt konstant:	Batteri for varmt/koldt
<b>B</b>	venstre LED (1) ) blinker rødt:	Funktionsfejl i batteriet eller ladeaggregatet
<b>C</b>	højre LED (2) blinker grønt	Batteri oplades
<b>D</b>	højre LED (2) lyser grønt konstant	Batteriet er fuldt opladet

## Afmontering af skærekniv

Buskskærekniv og græsskærekniv monteres og afmonteres på samme måde på akku-buskklipperen. Afmonteringen beskrives ud fra afmonteringen af buskskærekniven.

Ved alle former for arbejde på skærekniven skal akku-buskklipperen slukkes og batteriet tages ud af akku-buskklipperen.

- Sæt geometrisk passende knivbeskyttelse på

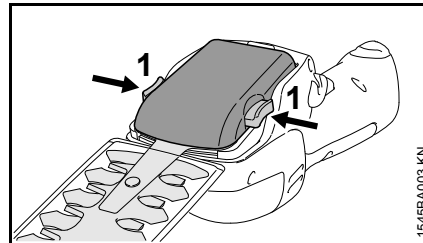

- Tryk begge spærrearme (1) på samtidig og hold trykket
- Tag skærekniven af opad

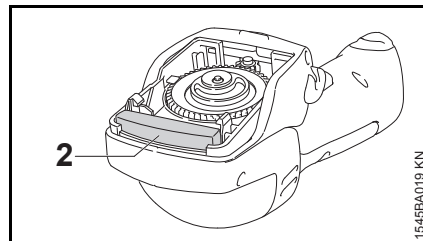

Under arbejdet beskyttes drevet mod snavs af en beskyttelse (2) af skum. Denne beskyttelse er fast forbundet med akku-buskklipperen og kan ikke fjernes.

## Montering af skærekniv

Buskskærekniv og græsskærekniv monteres og afmonteres på samme måde på akku-buskklipperen. Monteringens beskrives ud fra monteringen af buskskærekniven.

Ved alle former for arbejde på skærekniven skal akku-buskklipperen slukkes og batteriet tages ud af akku-buskklipperen.

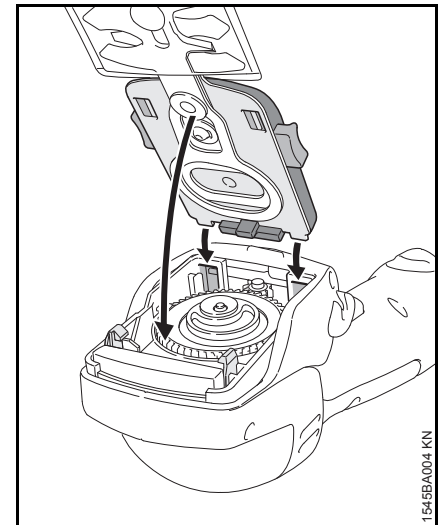

- Skæreknivens paler sættes i føringerne på akku-buskklipperen (pile)
- Klap skærekniven nedad, indsæt (pil) og tryk fast

Et hørbart klik betyder, at skærekniven er låst fast.

- Tag knivbeskyttelsen af

## Start af redskabet

Ved leveringen er batteriet ikke fuldstændig opladet.

Det anbefales at oplade batteriet fuldstændigt, inden det tages i brug første gang.

### Isætning af batteri

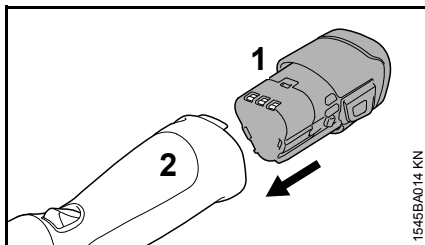

- Indsæt batteri (1) i skakten på akku-busklipperen (2) – batteriet rutsjer ind i skakten – tryk let indtil det klikker hørbart fast

### Start busklipperen

- Indtag en sikker og stabil stilling
- Stå ret op – hold akku-busklipperen afslappet
- Skærekniven må ikke berøre genstande eller jorden
- Tag akku-busklipperen i en hånd
- Tag knivbeskyttelsen af

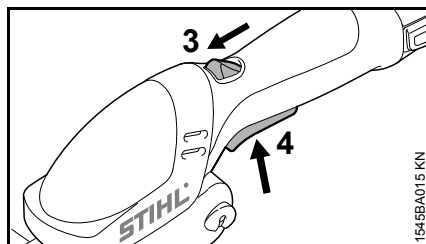

- Lås akku-busklipperen. Dette gøres ved at skubbe spærrearmen (3) fremad og trykke på kontaktarmen (4)

På grund af ekscenteren kan der ved start af akku-busklipperen forekomme en slående lyd. Dette skyldes, at ekscenteren går i indgreb.

## Stop af maskinen

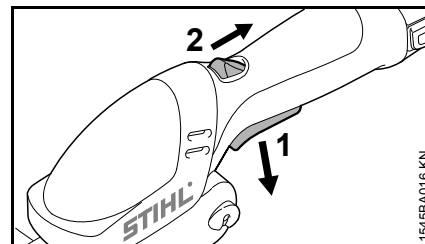

- Slip kontaktarmen (1)

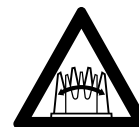

Skærekniven har efterløb – **fare for kvæstelser!**



### ADVARSEL

Efterløbende skærekniv.

Snitskader på hænderne.

- Vent, indtil skærekniven står helt stille.

Spærrearmen (2) går tilbage til udgangspositionen. Kontaktarmen (1) kan nu ikke længere aktiveres.

Ved pauser og efter arbejdets afslutning skal batteriet tages ud af akku-busklipperen.

- Sæt knivbeskyttelse på

## Tag batteriet ud

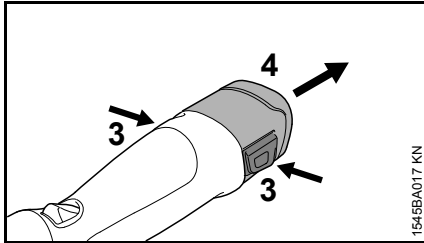

- tryk samtidig på begge spærrearme (3) – batteriet frigøres
- tag batteriet (4) ud af huset

Hvis akku-buskklipperen ikke længere anvendes, skal man stille den fra sig på en måde, så den ikke udgør en fare for personer.

Sikr akku-buskklipperen, så uvedkommende ikke har adgang til det.

## Opbevaring af redskabet

- Tag batteriet ud
- Rengør skærekniven, kontrollér dens tilstand og sprøjt den med STIHL-harpiksløsner
- Sæt knivbeskyttelse på
- Rengør akku-buskklipperen grundigt, særligt køleribberne
- Opbevar akku-buskklipperen på et tørt og sikkert sted. Brug evt. den medleverede taske, som kan monteres på en væg

Beskyt redskabet mod uvedkommende brug (f.eks. af børn)

### Opbevaring af batteriet

- Tag batteriet ud af akku-buskklipperen eller ladeaggregatet.
- Opbevar det i lukkede og tørre rum og på et sikkert sted. Sørg for beskyttelse mod uvedkommende brug (f.eks. af børn) og mod snavs
- Opbevar ikke reservebatterier ubrugte – brug dem skiftevis.

For en optimal levetid opbevares batteriet med en ladetilstand på ca. 30 %.

## Opbevaring af ladeaggregat

- Tag batteriet ud
- Tag elstikket ud
- Opbevar ladeaggregatet i lukkede og tørre rum og på et sikkert sted. Sørg for beskyttelse mod uvedkommende brug (f.eks. af børn) og mod snavs

## Henvisninger til vedligeholdelse og pasning

Angivelserne refererer til normale driftsbetingelser. Under vanskelige betingelser (store støvmængder etc.) og længere daglige arbejdstider skal de angivne intervaller afkortes tilsvarende.  Tag batteriet ud før alle former for arbejde på akku-busklipperen.		før arbejdets begyndelse	efter arbejdsophør eller dagligt	ved fejl	Ved beskædigelse	ved behov
Komplet akku-busklipper	Visuel kontrol (tilstand)	X				
	Renses		X			
Betjeningshåndtag	Funktionskontrol	X				
	Renses		X			X
Køleluft, indsugningsåbning	Visuel kontrol		X			
	Renses					X
Batteri	Visuel kontrol	X		X	X	
Batteriskakt	Renses	X				X
	Funktionstest (oplåsning batteri)	X				
Skærekniv	Visuel kontrol	X		X	X	
	Renses <sup>1)</sup>		X			
	Slibning				X	X
Drev og plejstang	Kontrolleres hos en forhandler efter hver 50. driftstime.					
Sikkerhedsmærkat	Udskiftes				X	

<sup>1)</sup> Derefter indsprøjtes STIHL-harpiksopløser

## Minimering af slitage og undgåelse af skader

Overholdelse af instruktionerne i denne betjeningsvejledning medvirker til, at man undgår overdreven slitage og skader på maskinen.

Benyttelse, vedligeholdelse og opbevaring af maskinen skal finde udføres omhyggeligt, som beskrevet i denne betjeningsvejledning.

Alle skader, som skyldes, at der ikke er taget hensyn til sikkerheds-, betjenings- og advarselshenvisningerne, er brugerens eget ansvar. Dette gælder især for:

- ændringer, som ikke er godkendt af STIHL
- anvendelse af værktøjer eller tilbehør, som ikke er godkendt til maskinen, ikke egnede eller som er kvalitativt er dårligere
- ikke-forskriftsmæssig brug af maskinen
- brug af maskinen i forbindelse med sports- eller konkurrencebegivenheder
- følgeskader efter fortsat benyttelse af maskinen med defekte komponenter

### Vedligeholdelsesarbejder

Alle i kapitel "Vedligeholdelses- og plejehenvisninger" opførte arbejder skal udføres med jævne mellemrum. Hvis disse vedligeholdelsesopgaver ikke kan udføres af brugeren selv, skal de overlades til en forhandler.

STIHL anbefaler, at alt vedligeholdelsesarbejde og reparationer kun udføres af STIHL forhandleren. STIHL forhandlerne bliver regelmæssigt tilbudt skoling og at får stillet tekniske informationer til rådighed.

Hvis disse arbejdsopgaver forsømmes eller udføres ufagmæssigt, kan der opstå skader, som brugeren selv har ansvaret for. Hertil hører bl.a.:

- Skader på elektromotoren som følge af ikke-rettidig eller utilstrækkelig udført vedligeholdelse (f. eks. utilstrækkelig rengøring af køleluftforsyningen)
- Skader på ladeaggregatet pga. forkert elektrisk tilslutning (spænding)
- Korrosions- og andre følgeskader på maskine, akkumulator og ladeaggregat pga. uhensigtsmæssig opbevaring og brug
- Skader på maskinen, som skyldes anvendelse af kvalitativt dårlige reservedele

### Sliddele

Nogle dele i akku-buskklipperen udsættes også ved forskriftsmæssig brug for almindelig slitage og skal udskiftes rettidigt, alt efter brugsmåde og -varighed. Dertil hører bl.a.:

- Skærekniv
- Batteri

## Vigtige komponenter

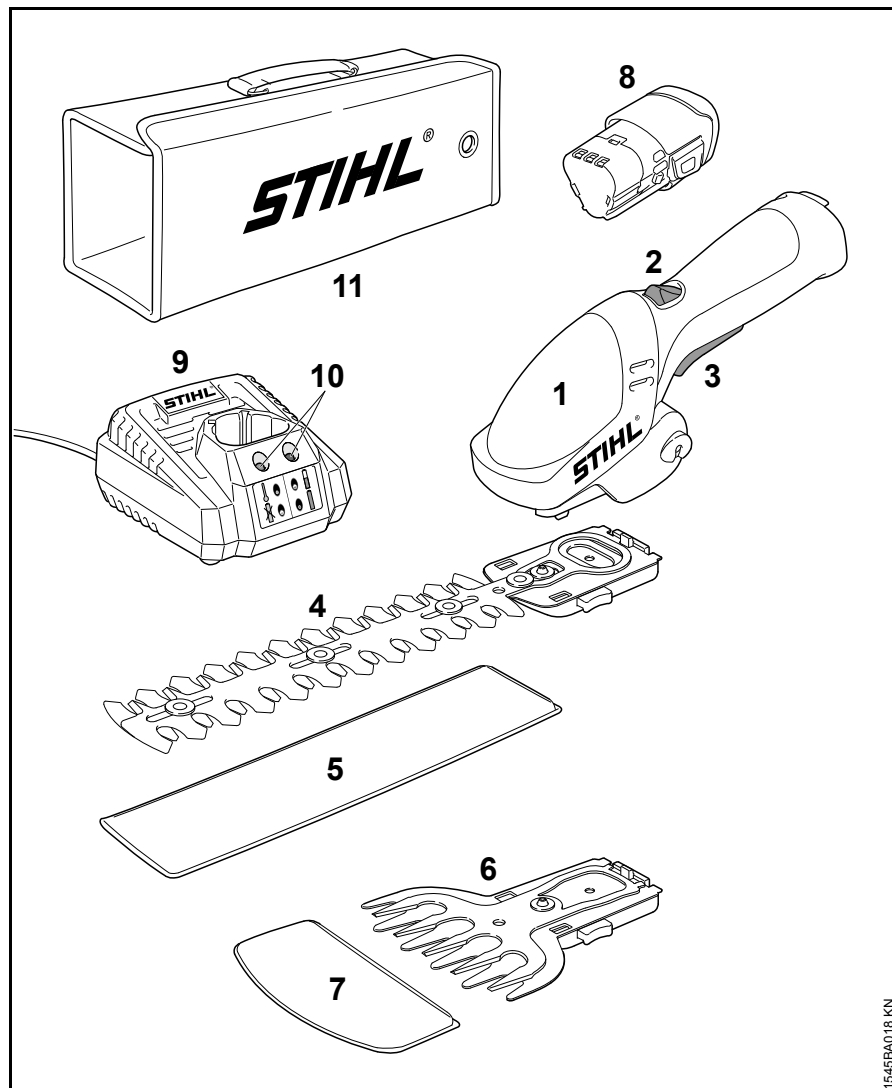

- 1 Akku-busklipper
- 2 Spærrearm
- 3 Kontaktarm
- 4 Buskskærekniv
- 5 Knivbeskyttelse (buskskærekniv)
- 6 Græsskærekniv
- 7 Knivbeskyttelse (græsskærekniv)
- 8 Batteri
- 9 Ladeaggregat
- 10 LED på ladeaggregatet
- 11 Taske til transporten

1545BA018 KN



## Tekniske data

### Akku

Type: Litium-ion

Redskabet må kun betjenes med originale STIHL-akku'er.

Akku-busksklipperens driftstid afhænger af akku'ens energiindhold.

### Ladeaggregat

Nettilslutningsdata: 230-240 V,  
50-60 Hz

Nominel strømstyrke: 0,1 A

Mærkeeffekt: 9 W

Ladestrøm: 0,75 A

Beskyttelsesklasse: II,  (dobbelt isoleret)

### Opladningstider

– op til 80 % kapacitet: 140 min

– op til 100 % kapacitet: 180 min

### Skærekniv

#### Buskskærekniv

Tandafstand: 8 mm

Slagvolumen: 2000 o/min

Snitlængde: 170 mm

#### Græsskærekniv

Tandafstand: 16 mm

Slagvolumen: 2000 o/min

Snitbredde: 115 mm

### Vægt

uden batteri, uden skærekniv, uden knivbeskyttelse

HSA 25: 0,5 kg

### Støj- og vibrationsværdier

Til påvisning af støj- og vibrationsværdier blev der taget hensyn til driftstilstanden nominelt højeste omdrejningstal.

For yderligere oplysninger om opfyldelse af arbejdsgiverdirektivet Vibration 2002/44/EØF, se [www.stihl.com/vib/](http://www.stihl.com/vib/)

#### HSA 25 med buskskærekniv

Lydtryksniveau  $L_p$  iht. EN 60745-2-15 70 dB(A)

Lydeffektniveau  $L_w$  iht. EN 60745-2-15 80 dB(A)

Vibrationsværdi  $a_{hv}$  iht. EN 60745-2-15 1,2 m/s<sup>2</sup>

#### HSA 25 med græsskærekniv

Lydstryksniveau  $L_p$  iht.  $F_{pr}$  EN 60335-2-94 73 dB(A)

Lydeffektniveau  $L_w$  iht.  $F_{pr}$  EN 60335-2-94 80 dB(A)

Vibrationsværdi  $a_{hv}$  iht.  $F_{pr}$  EN 60335-2-94 1,4 m/s<sup>2</sup>

For lydtryksniveauet og lydeffektniveauet udgør K-faktor iht. RL 2006/42/EF = 2,5 dB(A); for vibrationsværdien udgør K-faktor iht. RL 2006/42/EF = 2,0 m/s<sup>2</sup>.

De angivne vibrationsværdier er målt efter en standardiseret prøvningsmetode og kan bruges som basis for sammenligning af elektrisk udstyr.

De faktisk forekommende vibrationsværdier kan afvige fra de angivne værdier, alt efter anvendelsestypen.

De angivne vibrationsværdier kan anvendes til en første vurdering af vibrationsbelastningen.

Den faktiske vibrationsbelastning skal vurderes. Derved kan der også tages hensyn til tiderne, hvor det elektriske apparat er frakoblet og tiderne, hvor apparatet ganske vist er tilkoblet, men kører uden belastning.

### Transport

STIHL akkumulatører opfylder de iht. UN-håndbog ST/SG/AC.10/11/Rev.5 del III, underafsnit 38.3 nævnte forudsætninger.

*dansk*

Brugeren kan ved transport på landjorden uden yderligere pålæg medføre STIHL akkumulatorer til redskabets brugssted.

Lithium-ion-akkumulatorer hører under lovgivningen vedrørende farligt gods.

Ved forsendelse af tredjemand (f.eks. lufttransport eller spedition) skal man være opmærksom på særlige krav til emballagen og mærkningen.

Ved forberedelse af forsendelsen skal der inddrages en ekspert i farligt gods. Vær venligst opmærksom på eventuelle yderligere nationale forskrifter.

Akkumulatoren skal pakkes således, at den ikke kan bevæge sig i emballagen.

**Yderligere transporthenvisninger, se [www.stihl.com/safety-data-blade](http://www.stihl.com/safety-data-blade)**

## **REACH**

---

REACH betegner en EF-forordning til registrering, vurdering og godkendelse af kemikalier.

Informationer vedr. opfyldelse af REACH-forordning (EF) nr. 1907/2006 se [www.stihl.com/reach](http://www.stihl.com/reach)

## Afhjælpning af driftsforstyrrelser

Forud for alt arbejde på akku-busklipperen skal akku'en tages ud af akku-busklipperen.

Fejl	Årsag	Afhjælpning
Akku-busklipperen starter ikke	Ingen elektrisk kontakt mellem akku-busklipper og akku	Tag akku'en ud, foretag visuel kontrol af kontakterne og sæt akku'en i igen
	Akku'ens ladestand for lav	Oplad akku
	Akku for varm/for kold	Lad akku'en afkøle / opvarm akku'en skånsomt ved temperaturer fra ca. 15 °C - 20 °C
	Fejl i akku'en	Tag akku'en ud af akku-busklipperen og sæt den i igen. Tænd for akku-busklipperen – hvis akku-busklipperen stadig ikke starter, er akku'en defekt og skal udskiftes
	Akku-busklipper for varm	Lad akku-busklipperen køle af
	Elektromagnetisk forstyrrelse eller fejl i akku-busklipperen	Tag akku'en ud af akku-busklipperen og sæt den i igen. Tænd for akku-busklipperen – hvis akku-busklipperen stadig ikke starter, når den tilkobles, er akku-busklipperen defekt og skal udskiftes
	Fugt i akku-busklipperen og/eller akku'en	Lad akku-busklipperen/akku'en tørre
Akku-busklipperen standser under drift	Akku eller redskabselektronik for varm	Tag akku'en ud af akku-busklipperen, lad akku'en og akku-busklipperen køle af
	Elektrisk eller elektromagnetisk fejl	Tag akku'en ud og sæt den i igen

**Forud for alt arbejde på akku-busklipperen skal akku'en tages ud af akku-busklipperen.**

<b>Fejl</b>	<b>Årsag</b>	<b>Afhjælpning</b>
Driftstid for kort	Akku ikke fuldstændig opladet	Oplad akku
	Akku'ens levetid er nået eller overskredet	Lad STIHL-forhandleren kontrollere og udskifte akku'en
	Skærekniv klæbet sammen/snavset	Rens skærekniven, spray med STIHL-harpiksopløser
	Skærkniv bøjet	Udskift skærekniv
Akku'en klemmer ved isætning i akku-busklipperen/ladeaggregatet	Føringer snavsede	Rens føringerne forsigtigt
Akku'en oplades ikke selvom lysdioden på ladeaggregatet blinker grønt	Akku for varm/for kold	Lad akku'en afkøle / opvarm akku'en skånsomt ved temperaturer fra ca. 15 °C - 20 °C  Betjen kun ladeaggregatet i lukkede og tørre rum med omgivelsestemperaturer fra +0 °C til 40 °C
Lysdiode på ladeaggregatet blinker rødt	Ingen elektrisk kontakt mellem ladeaggregat og akku	Tag akku'en ud og sæt den i igen
	Fejl i akku'en	Tag akku'en ud af akku-busklipperen og sæt den i igen. Tænd for akku-busklipperen – hvis akku-busklipperen stadig ikke starter, når den tilkobles, er akku'en defekt og skal udskiftes
	Fejl i ladeaggregatet	Udskift ladeaggregat

## Reparationsvejledning

Brugere af denne akku-busklipper må kun udføre den type service og pleje, som er beskrevet i denne vejledning. Mere omfattende reparationer må kun udføres af forhandleren.

STIHL anbefaler, at vedligeholdelse og reparationer kun udføres af STIHL-forhandlere. STIHL-forhandlerne tilbydes regelmæssigt uddannelse og får stillet tekniske informationer til rådighed.

Ved reparationer må der kun monteres reservedele, som STIHL har godkendt til denne akku-busklipper eller teknisk tilsvarende dele. Anvend kun reservedele af høj kvalitet. I modsat fald er der risiko for uheld eller skader på akku-busklipperen.

STIHL anbefaler, at der anvendes originale STIHL reservedele.

## Bortskaffelse

Ved bortskaffelse skal de nationale forskrifter for bortskaffelse overholdes.

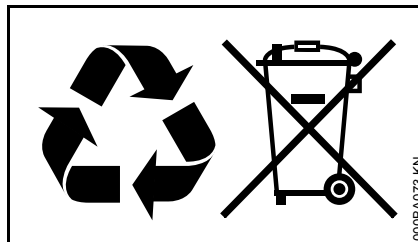

STIHL produkter hører ikke til i husholdningsaffaldet. STIHL produkter, akkumulatorer, tilbehør og emballage skal afleveres på genbrugsstationerne.

Aktuelle informationer om bortskaffelse kan fås hos din lokale STIHL forhandler.

## EU overensstemmelses-erklæring

ANDREAS STIHL AG & Co. KG  
Badstr. 115  
D-71336 Waiblingen

bekræfter, at

Konstruktion:	Akku-busklipper
Fabriksmærke:	STIHL
Type:	HSA 25
Serienummer:	4515

overholder bestemmelserne i henhold til direktiverne 2006/42/EF, 2004/108/EF, 2011/65/EU og 2000/14/EF og er udviklet og produceret i overensstemmelse med de på produktionsdatoen gældende versioner af standarderne:

EN 55014-1, EN 55014-2,  
FprEN 60335-2-94, EN 60745-1,  
EN 60745-2-15

Til påvisning af det målte og garanterede lydeffektniveau blev retningslinjerne i direktiv 2000/14/EF, Tillæg V, anvendt under anvendelse af normen ISO 11094.

### Målt lydeffektniveau

HSA 25: 78 dB(A)

### Garanteret lydeffektniveau

HSA 25: 80 dB(A)

Opbevaring af teknisk dokumentation:

ANDREAS STIHL AG & Co. KG  
Produktgodkendelse

Fremstillingsåret og maskinnummeret er angivet på redskabet.

Waiblingen, 20.8.2014  
ANDREAS STIHL AG & Co. KG  
e.b.



Thomas Elsner  
Leder af produktgruppen Management



## Generelle advarselshenvisninger for el- værktøjer

Dette kapitel gengiver de i den europæiske norm EN 60745 for håndførte motordrevne el-værktøjer formulerede generelle sikkerhedshenvisninger. **STIHL er forpligtet til at trykke disse normtekster ordret.**

**Sikkerhedshenvisningerne, som er angivet under "2) Elektriske sikkerhedshenvisninger" til undgåelse af elektrisk stød er ikke anvendelige for akku-drevne STIHL el-værktøjer.**



**Læs alle sikkerhedshenvisninger og anvisninger.** Hvis sikkerhedshenvisningerne og anvisningerne ikke overholdes, kan det medføre elektrisk stød, brand og/eller alvorlig tilskadekomst.

**Opbevar alle sikkerhedshenvisninger og anvisninger til fremtidig brug.**

Det i sikkerhedshenvisningerne brugte begreb "el-værktøjer" refererer til netdrevet el-værktøj (med netkabel) og akkudrevet el-værktøj (uden netkabel).

### 1) Sikkerhed på arbejdspladsen

- a) **Sørg for, at arbejdsområdet er godt og rigtigt oplyst.** Uorden eller uoplyste arbejdsområder øger faren for uheld.
- b) **Brug ikke el-værktøj i eksplosionsfarlige omgivelser, hvor der findes brændbare væsker, gasser eller støv.** El-værktøj kan slå gnister, som kan antænde støv eller dampe.
- c) **Sørg for, at andre personer og ikke mindst børn holdes væk fra arbejdsområdet, når el-værktøjet er i brug.** Hvis man distraheres, kan man miste kontrollen over redskabet.

### 2) Elektrisk sikkerhed

- a) **El-værktøjets stik skal passe til stikkontakten. Stikket må under ingen omstændigheder ændres. Brug ikke adapterstik sammen med jordforbundet el-værktøj.** Uændrede stik, som passer til stikkontakten, nedsætter risikoen for elektrisk stød.
- b) **Undgå kropskontakt med jordforbundne overflader som f.eks. rør, radiatorer, komfurer og køleskabe.** Hvis din krop er jordforbundet, øges risikoen for elektrisk stød.
- c) **El-værktøjet må ikke udsættes for regn eller fugt.** Indtrængning af vand i et el-værktøj øger risikoen for elektrisk stød.

- d) Brug ikke ledningen til formål, den ikke er beregnet til (f.eks. må man aldrig bære el-værktøjet i ledningen, hænge el-værktøjet op i ledningen eller rykke i ledningen for at trække stikket ud af stikkontakten). Beskyt ledningen mod varme, olie, skarpe kanter eller maskindele, som bevæger sig. Beskadigede eller snoede ledninger øger risikoen for elektrisk stød.
- e) Hvis el-værktøjet benyttes i det fri, må der kun benyttes en forlængerledning, der er egnet til udendørs brug. Anvendelse af forlængerledning til udendørs brug nedsætter risikoen for elektrisk stød.
- f) Hvis det ikke kan undgås at benytte el-værktøjet i fugtige omgivelser, skal der bruges et HIFI-relæ. Brug af et HIFI-relæ reducerer risikoen for at få et elektrisk stød.

### 3) Personlig sikkerhed

- a) Det er vigtigt at være opmærksom, se, hvad man laver, og bruge el-værktøjet fornuftigt. Brug ikke noget el-værktøj, hvis du er træt, har nydt alkohol eller er påvirket af medicin eller euforiserende stoffer. Få sekunders uopmærksomhed ved brug af el-værktøjet kan føre til alvorlige personskader.
- b) Brug personligt beskyttelsesudstyr og hav altid beskyttelsesbriller på. Brug af sikkerhedsudstyr som f.eks. støvmaske, skridsikkert fodtøj, beskyttelseshjelm eller høreværn, afhængigt af maskintype og anvendelse af el-værktøjet, nedsætter risikoen for personskader.
- c) Undgå utilsigtet igangsætning. Kontrollér, at el-værktøjet er slukket, før du tilslutter det til strømforsyningen og/eller akkumulatoren, løfter eller bærer det. Undgå at bære el-værktøjet med fingeren på afbryderen og sørg for, at el-værktøjet ikke er tændt, når det slutes til nettet, da det ellers øger risikoen for personskader.
- d) Gør det til en vane altid at fjerne indstillingsværktøj eller skruenøgle, inden el-værktøjet tændes. Hvis et stykke værktøj eller en nøgle sidder i en roterende maskindel, er der risiko for personskader.

- e) Undgå en anormal legemsposition. Sørg for at stå sikkert, mens der arbejdes, og kom ikke ud af balance. Dermed har du bedre mulighed for at kontrollere el-værktøjet, hvis der skulle opstå uventede situationer.
- f) Brug egnet arbejdstøj. Undgå løst tøj eller smykker. Hold hår, tøj og handsker væk fra dele, som bevæger sig, kan gribe fast i løst tøj, smykker eller langt hår.
- g) Hvis støvudsugnings- og -opsamlingsudstyr kan monteres, er det vigtigt, at dette tilsluttes og benyttes korrekt. Brug af en støvudsugning kan reducere den fare, som udgår fra støv.

### 4) Omgang med og brug af el-værktøj

- a) Undgå overbelastning af redskabet. Brug altid et el-værktøj, som er beregnet til det stykke arbejde, der skal udføres. Med det passende el-værktøj arbejder man bedst og mest sikkert inden for det angivne effektområde.
- b) Brug ikke et el-værktøj, hvis afbryder er defekt. Et el-værktøj, der ikke kan startes og stoppes, er farligt og skal repareres.
- c) Træk stikket ud af stikkontakten og/eller fjern akkumulatoren, inden redskabet indstilles, der skiftes tilbehørsdele eller redskabet lægges til side. Disse sikkerhedsforanstaltninger forhindrer utilsigtet start af el-værktøjet.

- d) **Opbevar ubenyttet el-værktøj uden for børns rækkevidde. Lad aldrig personer, som ikke er fortrolige med redskabet eller ikke har gennemlæst disse instruktioner, benytte redskabet.** El-værktøj er farligt, hvis det benyttes af ukyndige personer.
- e) **El-værktøj bør vedligeholdes omhyggeligt. Kontrollér, om bevægelige maskindele fungerer korrekt og ikke sidder fast, og om delene er brækkede eller beskadigede, således at el-værktøjets funktion påvirkes. Få beskadigede dele repareret, inden redskabet tages i brug.** Mange uheld skyldes dårligt vedligeholdte el-værktøjer.
- f) **Sørg for, at skæreværktøjer er skarpe og rene.** Omhyggeligt vedligeholdte skæreværktøjer med skarpe skærekanter sætter sig ikke så hurtigt fast og er nemmere at føre.
- g) **Brug el-værktøj, tilbehør, indsatsværktøjer etc. iht. disse instruktioner. Tag hensyn til arbejdsforholdene og det arbejde, som skal udføres.** Brug af el-værktøj til formål, som ligger uden for det fastsatte arbejdsområde, kan føre til farlige situationer.

## 5) Omgang med og brug af akku-værktøj

- a) **Oplad kun akkumulatorer i ladeaggregater, der er anbefalet af fabrikanten.** Et ladeaggregat, som er egnet til en bestemt type batterier, må ikke benyttes til andre batterier - brandfare.
- b) **Brug kun de akkumulatorer der er beregnet til el-værktøjet.** Brug af andre akkumulatorer øger risikoen for personskade og er forbundet med brandfare.
- c) **Ikke benyttede akkumulatorer må ikke komme i berøring med kontorclips, mønter, nøgler, søm, skruer eller andre små metalgenstande, da disse kan kortslutte kontakterne.** En kortslutning mellem batterikontakterne øger risikoen for forbrændinger eller brand.
- d) **Hvis akkumulatoren anvendes forkert, kan der slippe væske ud af den. Undgå at komme i kontakt med denne væske. Ved tilfældig kontakt skal der skylles med vand. Søg desuden læge, hvis væsken kommer i øjnene.** Akku-væske kan give hudirritation eller forbrændinger.

## 6) Service

- a) **Sørg for, at el-værktøjet kun repareres af kvalificerede fagfolk og at der benyttes originale reservedele.** Dermed sikres størst mulig maskinsikkerhed.

## Advarselshenvisninger for hækkeklippere

- **Hold alle legemsdele på afstand af skæreknivene. Forsøg ikke på at fjerne afklippet materiale eller at holde materiale fast, som skal klippes af, mens knivene kører. Fjern kun materiale, som er kommet i klemme, når redskabet er standset.** Et øjeblikks uopmærksomhed ved brug af hækkeklipperen kan føre til alvorlige kvæstelser.
- **Bær hækkeklipperen i håndtaget med standsede knive. Sæt altid beskyttelsesafdækningen på hækkeklipperen ved transport eller opbevaring.** Omhyggelig omgang med redskabet nedsætter risikoen for tilskadekomst pga. knivene.
- **Hold fast på de isolerede håndtagsflader på el-værktøjet, da skærekniven kan komme i kontakt med tilsluttede ledninger.** Skæreknivens kontakt med en spændingsførende ledning kan sætte redskabsdele af metal under spænding og medføre elektrisk stød.



## Innholdsfortegnelse

Om denne bruksanvisningen	172
Sikkerhetsforskrifter	172
Bruk	177
Koble ladeapparatet til strøm	178
Lade opp batteri	178
Lysdioder (LED) på ladeapparatet	179
Demontere kniven	179
Montere kniven	180
Slå på maskinen	180
Slå av maskinen	181
Oppbevare maskinen	181
Stell og vedlikehold	183
Redusere slitasje og unngå skader	184
Viktige komponenter	185
Tekniske data	186
Retting av driftsforstyrrelser	188
Reparasjoner	190
Avfallshåndtering	190
EU Samsvarserklæring	190
Generelle sikkerhetsanvisninger for elektroverktøy	191

Original-bruksanvisning

Trykt på klorfritt bleket papir.  
Trykkfargene inneholder planteolje, papiret kan resykeres.© ANDREAS STIHL AG & Co. KG, 2014  
0458-708-9621-A - VAS.L14.  
0000006719\_004\_N

HSA 25

### Kjære kunde

Takk for at du har valgt et kvalitetsprodukt fra STIHL.

Dette produktet er fremstilt etter moderne produksjonsprosesser og omfattende kvalitetssikringstiltak. Vi bestreber oss på å gjøre alt for at du skal bli tilfreds med maskinen og kunne arbeide med den uten problemer.

Hvis du har spørsmål om maskinen, vennligst henvend deg til forhandleren eller direkte til vårt salgsselskap.

Vennlig hilsen



Dr. Nikolas Stihl

Denne bruksanvisningen er opphavsrettslig beskyttet. Med forbehold om alle rettigheter, spesielt retten til mangfoldiggjøring, oversetting og behandling med elektroniske systemer.

171

## Om denne bruksanvisningen

Denne bruksanvisningen gjelder for en batteridrevet hekksaks fra STIHL, heretter også kalt maskin.

### Ikoner

Samtlige ikoner som befinner seg på apparatet er forklart i denne bruksanvisningen.

### Merking av tekstavsnitt



#### ADVARSEL

Advarsel om fare for skade eller ulykker på personer samt om alvorlige skader på gjenstander.



#### LES DETTE

Advarsel om skade på maskinen eller de enkelte delene.

### Teknisk videreutvikling

STIHL arbeider kontinuerlig med å videreutvikle samtlige maskiner og apparater. Vi forbeholder oss derfor retten til å endre leveranseomfanget med hensyn til form, teknikk og utrustning.

Ingen krav kan gjøres gjeldende på grunnlag av angivelser og bilder i denne bruksanvisningen.

## Sikkerhetsforskrifter



Det kreves spesielle sikkerhetstiltak under arbeid med denne batteri-hekksaksen, ettersom knivene er svært skarpe.



Les hele bruksanvisningen nøye før apparatet tas i bruk for første gang, og ta godt vare på den for senere bruk. Det kan være livsfarlig å ikke følge bruksanvisningen.

### Generelt

Følg de nasjonale bestemmelsene i arbeidsmiljøloven og evt. andre lokale sikkerhetsforskrifter.

For den som arbeider med batteri-hekksaksen for første gang: La selgeren eller en sakkyndig vise deg hvordan den håndteres på en sikker måte, eller delta på et kurs.

Mindreårige skal ikke arbeide med batteri-hekksaksen, unntatt ungdommer over 16 år som får opplæring under tilsyn.

Barn, dyr og tilskuere må holdes unna.

Brukeren er ansvarlig for ulykker eller farer som andre personer eller deres eiendom utsettes for.

Batteri-hekksaksen må bare gis videre eller lånes ut til personer som er kjent med denne modellen og vet hvordan den skal håndteres. Bruksanvisningen skal alltid følge med.

Den som arbeider med batteri-hekksaksen, må være uthvilt, frisk og i god form.

Personer som av helsemessige grunner ikke skal anstrenge seg, bør spørre legen om det er tilrådelig å arbeide med denne batteri-hekksaksen.

Det er ikke tillatt å arbeide med batteri-hekksaksen etter inntak av alkohol, narkotika eller medikamenter som nedsetter reaksjonsevnen.

Ved ugunstige værforhold (regn, snø, is, vind) skal arbeidet utsettes – det er økt fare for ulykker!

Gjelder kun brukere som har pacemaker: Det kan ikke helt utelukkes at apparatets elektroniske utstyr kan påvirke enkelte typer pacemakere. For å unngå helsefare anbefaler STIHL at du rådfører med legen din og produsenten av pacemakeren.



Slå av hekksaksen og ta ut batteriet:

- ved kontroller, innstillinger og rengjøring
- under arbeid med knivene
- når knivene er blokkert
- under reparasjon og vedlikehold
- ved fare og i nødssituasjoner
- når du går fra batteri-hekksaksen
- ved transport, se „Transportere“
- Oppbevaring
- ved fare og i nødssituasjoner

Dette forhindrer at motoren startes i vanvare.

### Forskriftsmessig bruk

Den batteridrevne hekksaksen egner seg utelukkende til å klippe prydbusker, busker av mindre omfang samt gress.

Det er ikke tillatt å bruke hekksaksen til andre formål, dette kan føre til uhell eller skader på hekksaksen.

Ikke foreta endringer på batteri-hekksaksen, dette kan true sikkerheten. STIHL fraskriver seg ethvert ansvar for skader på personer eller gjenstander som skyldes bruk av ikke godkjente deler eller tilbehør.

### Klær og utstyr

Bruk forskriftsmessig bekledning og utstyr.



Klærne skal være hensiktsmessige og ikke til hinder.

Ikke bruk klær som kan sette seg fast i busker eller i hekksaksens bevegelige deler. Bruk heller ikke skjerf, slips eller smykker. Sett opp og sikre langt hår (skaut, lue, hjelm osv.).



Bruk solide sko med sklisikker profilsåle.



Bruk solide arbeidshansker av motstandsdyktig materiale (f.eks. skinn)



### **ADVARSEL**



For å redusere faren for øyeskader skal det brukes tettsittende vernebriller iht. standard NS-EN 166. Påse at vernebrillen sitter korrekt.

Bruk av personlig hørselsvern, f.eks. øreklokker, anbefales.

STIHL har et omfattende utvalg av personlig verneutstyr.

### Transportere maskinen

Slå alltid av batteri-hekksaksen og ta ut batteriet. Sett på en passende knivbeskytter, selv ved transport over korte strekninger.

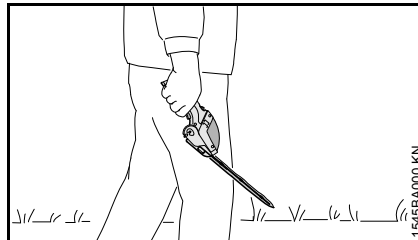

Bær batteri-hekksaksen i håndtaket med knivene vendt forover.

I kjøretøy: Sikre batteri-hekksaksen mot velt og skader. STIHL anbefaler å bruke den medfølgende vesken.

### Rengjøring

Rengjør plastdeler med en klut. Skarpe rengjøringsmidler kan skade platen.

Rengjør batteri-hekksaksen for støv og smuss. Ikke bruk fettløsende midler.

Rengjør kjøleluftslissene ved behov.

Hold føringssporene på batteriet rene for smuss, og rengjør dem ved behov.

Ikke bruk høytrykksvasker til rengjøring av batteri-hekksaksen. Den harde vannstrålen kan skade deler på hekksaksen.

Ikke spyl av batteri-hekksaksen med vann.

### Tilbehør

Bruk kun kniver, tilbehør eller teknisk likeverdige deler STIHL har godkjent for denne batteridrevne hekksaksen. Har du spørsmål om dette, kan du ta kontakt med en forhandler. Bruk bare verktøy eller tilbehør av høy kvalitet, ellers kan det være fare for uhell eller skader på hekksaksen.

STIHL anbefaler bruk av originalkniver og -tilbehør fra STIHL. Disse har egenskaper som er optimalt tilpasset apparatet og brukerens behov.

### Motor

#### **Batteri**

- Bruk kun originalbatterier fra STIHL
- STIHL-batterier skal bare brukes på STIHL-apparater og bare lades med STIHL ladeapparater

- Lad opp STIHL-batteriet før bruk
- Ikke bruk defekte, skadde eller deformerte batterier. Ikke åpne batteriet, og unngå å skade det eller miste det i bakken
- Oppbevar batteriet utilgjengelig for barn



Ikke dypp batteriet i væske



Beskyttes mot varme og åpen ild, må aldri kastes på ild - **eksplosjonsfare!**



Bruk og oppbevar batteriet kun i temperaturområder på 0 °C til maks. + 40 °C.

- Når batteriet ikke er i bruk, skal det beskyttes mot direkte sollys
- Batteriet må ikke utsettes for mikrobølger eller høyt trykk
- Koble aldri batterikontaktene til metalliske gjenstander (kortslutning), dette kan skade batteriet. Batterier som ikke er i bruk, skal holdes på god avstand til metallgjenstander (f.eks. spiker, mynter og smykker). Ikke bruk transportbeholdere av metall.
- Ved skader eller feil bruk kan det renne væske ut av batteriet - unngå hudkontakt! Væske som renner ut kan føre til hudirritasjoner, forbrenninger og etseskader. Ved

utilsiktet kontakt må den berørte huden vaskes med mye vann og såpe. Hvis du får batterivæske i øynene, må du ikke gni øynene, men skylle dem med mye vann i minst 15 minutter. I tillegg må du oppsøke lege.

**Nærmere sikkerhetsinformasjon, se [www.stihl.com/safety-data-sheets](http://www.stihl.com/safety-data-sheets)**

#### Ladeapparat

- Bruk kun originale ladeapparater fra STIHL
- Skal kun brukes til å lade geometrisk passende STIHL-batterier med en kapasitet på maksimalt 2,0 Ah og en spenning på maksimalt 10,8 Volt
- Defekte, skadde eller deformerte batterier skal ikke lades opp
- Ladeapparatet skal bare kobles til den nettspenningen og nettfrekvensen som er angitt på typeskiltet, og det skal kobles til en lett tilgjengelig stikkontakt
- Defekte eller skadde ladeapparater skal ikke brukes
- Ikke åpne ladeapparatet
- Ladeapparatet skal oppbevares utilgjengelig for barn



Beskytt apparatet mot regn og fuktighet.



Skal bare brukes og oppbevares i lukkede og tørre rom.

- Ladeapparatet skal brukes ved omgivelsestemperaturer på mellom + 0 °C og + 40 °C (+ 32 °F til + 104 °F)
- Ladeapparatet skal ikke tildekkes, det må kunne avkjøles uhindret
- Ladeapparatets kontakter skal aldri kobles til metallgjenstander (f.eks. spiker, mynter, smykker) (kortsluttes). En kortslutning kan skade ladeapparatet.
- Trekk ut strømkontakten umiddelbart ved røykutvikling eller brann i ladeapparatet
- Stikk ikke gjenstander inn i lufteslissene på ladeapparatet – **fare for elektrisk støt eller kortslutning!**
- Må ikke brukes på lett antennelig underlag (f.eks. papir, tekstiler) eller i lett brennbare omgivelser – **brannfare!**
- Skal ikke brukes i eksplosjonsfarlige omgivelser, det vil si i omgivelser der det er brennbare væsker (damper), gasser eller støv. Elektroverktøy lager gnister som kan antenne støv eller gass – **eksplosjonsfare!**



Kontroller strømledningen på ladeapparatet regelmessig for skader. Trekk ut pluggen omgående dersom strømledningen er skadet – **livsfare på grunn av elektrisk støt!**

- Ikke dra i ledningen for å trekke støpselet ut av stikkontakten, ta alltid tak i selve støpselet. En skadet strømledning må byttes ut av elektriker
- Ikke bruk strømledningen til andre formål, f.eks. til å bære eller henge opp ladeapparatet i
- Ikke bruk skjoteledninger som ikke er i forskriftsmessig stand
- Legg og merk ledningen slik at den ikke blir skadet, og ingen kommer i fare – unngå snublefare

Reduser faren for elektrisk støt ved å:

- koble apparatet til strømmettet kun via en forskriftsmessig installert stikkontakt
- bruke strømledninger og støpsler med feilfri isolering

Trekk ut kontakten på ladeapparatet etter bruk.

### Holde og føre batteri-hekksaksen

Hold alltid batteri-hekksaksen fast med én hånd. Ta et godt tak rundt håndtaket med tommelen.

Innta en stødig stilling og før batteri-hekksaksen slik at knivene alltid vender bort fra kroppen.

### Høyrehendte

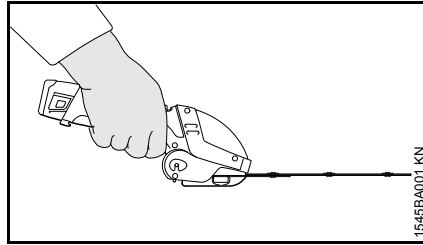

Høyre hånd på betjeningshåndtaket, og venstre hånd aldri i arbeidsområdet når kniven går.

### Venstrehendte

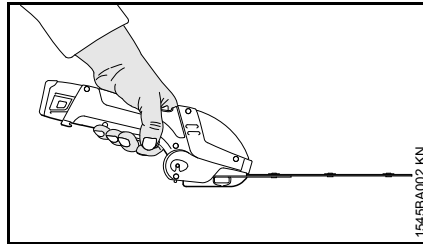

Venstre hånd på betjeningshåndtaket, og høyre hånd aldri i arbeidsområdet når kniven går.

### Under arbeidet

Batteri-hekksaksen betjenes kun av én person. Ingen andre personer må oppholde seg i arbeidsområdet.

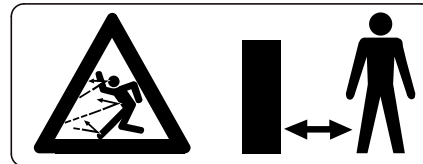

I en stor omkrets rundt bruksområdet kan gjenstander som slynges ut utgjøre fare for uhell, derfor skal ingen personer oppholde seg innenfor en radius på 2 m. Hold samme avstand også til andre ting (biler, vindusruter) – **fare for materielle skader!** Selv utenfor 2 m-avstanden kan en viss fare ikke utelukkes.

Når farlige situasjoner kan oppstå eller i nødstilfeller må du slå av batteri-hekksaksen omgående. Ta ut batteriet.



Ikke ta på knivene mens motoren går. Blokkeres knivene av en gjenstand, må du straks slå av motoren og ta ut batteriet, først deretter kan du fjerne gjenstanden - **fare for personskader!**

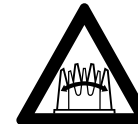

Kniven fortsetter å gå - **fare for personskader!**



Ikke bruk maskinen i regnvær eller i våte og svært fuktige omgivelser. Motoren er ikke beskyttet mot vann.

Ikke la batteri-hekksaksen ligge ute i regn.

Vær forsiktig når det er glatt, vått, snø, is, i skråninger og ujevnt terreng - **sklifare!**

Vær oppmerksom på hindringer som stubber og røtter - **snublefare!**

Grener som har falt ned, ugress og avskjær skal fjernes først når du har slått av batteri-hekksaksen.

Ta pauser tidsnok i arbeidet, slik at du ikke blir trøtt og sliten - **fare for ulykker!**

Arbeid rolig og kontrollert, og kun ved gode lys- og siktforhold. Vis hensyn i arbeidet, ikke utsett andre for fare.

Kontroller arbeidsområdet, slik at knivene ikke skades:

- Fjern steiner, metallbiter og harde gjenstander
- Påse at det ikke kommer sand og steiner mellom knivene, f.eks. ved arbeid nær bakken
- Ikke berør trådgjerder og metalltråder med kniven

Hold øye med knivene – klipp kun i områder du har full oversikt over.

Hold motoren og lydputta fri for busker, flis, blader og overflødig smørefett – **brannfare!**

Ved arbeid i høyden:

- Bruk alltid arbeidsplattform
- Arbeid aldri mens du står på en stige eller i et tre
- Arbeid aldri på ustabile underlag

Unngå kontakt med strømførende ledninger. Ikke kapp elektriske ledninger – **fare for elektrisk støt!**

Ved svært støvete eller skitne hekker skal kniven sprayes med STIHL kvaeløser ved behov. Det reduserer knivenes friksjon, angrep fra plantesaft og avleiring av smusspartikler betydelig.

Kontroller kniven regelmessig, med korte mellomrom og straks ved merkbare forandringer:

- Slå av batteri-hekksaksen og vent til kniven har stanset, ta ut batteriet
- Kontroller kjedets tilstand og at det er godt festet
- Sjekk om kniven er skarp

For å skifte kniv, slå av hekksaksen og ta ut batteriet. Bruk knivbeskytter.

Hvis batteri-hekksaksen har vært utsatt for ikke forskriftsmessige påkjenninger (f.eks. voldsomme slag eller fall), skal det alltid kontrolleres at den er i driftssikker stand før videre bruk, se også „Før arbeidet“. Kontroller særlig at verneutstyret fungerer som det skal. En batteri-hekksaks som ikke er driftssikker, skal ikke benyttes. I tilstilfeller må du kontakte forhandleren.

### Etter arbeidet / oppbevaring

Spray knivene med STIHL kvaeløser. Start motoren en kort stund igjen, slik at sprayen fordeles jevnt.

Slå av hekksaksen og ta ut batteriet.

Oppbevar hekksaksen slik at den ikke er til fare for andre.

Sikre hekksaksen mot bruk av uvedkommende.

Oppbevar batteri-hekksaksen alltid med montert kniv og passende knivbeskytter.

### Vibrasjoner

Langvarig bruk av maskinen medfører vibrasjonsrelaterte forstyrrelser av blodsirkulasjonen i hendene (vasospastisk syndrom, også kalt „hvite fingre“).

Det er vanskelig å angi en generell brukstid for maskinen, da denne påvirkes av mange faktorer.

Brukstiden forlenges gjennom:

- beskyttelse av hendene (varme hansker)
- pauser

Brukstiden forkortes gjennom:

- dårlig blodsirkulasjon (kjennetegn: ofte kalde fingre, kribling)
- lave utetemperaturer
- stor gripekraft (et fast grep hindrer blodsirkulasjonen)

Ved regelmessig, langvarig bruk av maskinen og gjentatte tegn på dårlig blodsirkulasjon (f.eks. kribling i fingrene) anbefales en medisinsk undersøkelse.

### Vedlikehold og reparasjoner

Ta ut batteriet av den batteridrevne hekksaksen før alt reparasjons- og vedlikeholdsarbeid. Dette forhindrer at motoren startes i vanvare.

Vedlikehold batteri-hekksaksen jevnlig. Det skal kun utføres vedlikeholdsarbeid og reparasjoner som er beskrevet i bruksanvisningen. Alt annet arbeid skal utføres av autorisert forhandler.

STIHL anbefaler at vedlikeholdsarbeider og reparasjoner kun utføres av autoriserte STIHL-forhandlere. STIHL-forhandlere får regelmessig tilbud om kurs, og har tilgang til teknisk dokumentasjon.

Bruk kun høyverdige reservedeler, ellers kan det være fare for uhell eller skader på batteri-hekksaksen. Har du spørsmål om dette, kan du ta kontakt med en forhandler.

STIHL anbefaler å bruke originale STIHL-reservedeler. Disse har egenskaper som er optimalt tilpasset batteri-hekksaksen og brukerens behov.

Ikke foreta endringer på batteri-hekksaksen, dette kan true sikkerheten - **fare for ulykker!**

Kontroller regelmessig at de elektriske kontaktene, strømledningen og pluggen på ladeapparatet er i feilfri stand og ikke er sprø på grunn av elde.

Elektriske komponenter som f.eks. strømledningen på ladeapparatet skal bare repareres eller byttes av autorisert elektriker.

Oppbevar batteri-hekksaksen sikkert i et tørt rom og kun uten batteri.

## Bruk

### Tidspunkt for klipping av hekk

Følg nasjonale og kommunale retningslinjer og forskrifter for beskjæring av busker.

- Ikke arbeid på upassende tidspunkter

### Arbeidsteknikk hekksaks

#### Vertikalt snitt

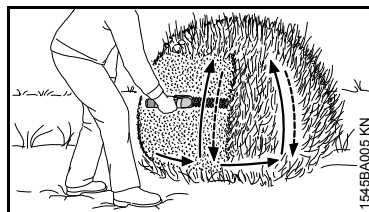

Før batteri-hekksaksen i en bue nedenfra og opp, senk den og gå videre, og før hekksaksen bueformet oppover igjen.

Arbeidsposisjoner over hodehøyde er trettende, og bør av sikkerhetsmessige grunner bare utføres i korte økter av gangen.

#### Horisontalt snitt

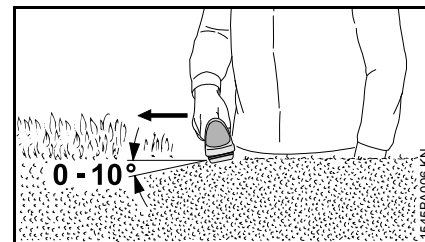

Hold knivbladene i en vinkel på 0 til 10°, men før dem vannrett, bruk begge knivsidene.

Beveg hekksaksen med en buebevegelse langs kanten på busken slik at avkuttet faller på bakken.

### Arbeidsteknikk gresskniv

#### Klippe gress

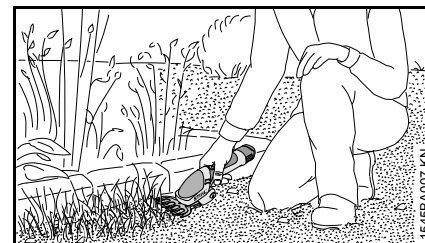

Før batteri-hekksaksen med gressaksen i ønsket høyde over bakken.

## Koble ladeapparatet til strøm

Nettspenning og driftsspenning må stemme overens.

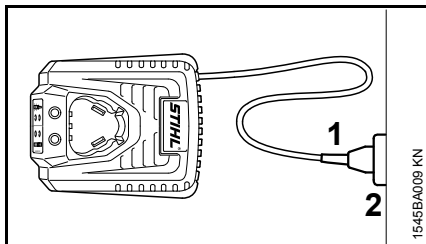

- Sett pluggen (1) inn i stikkontakten (2)

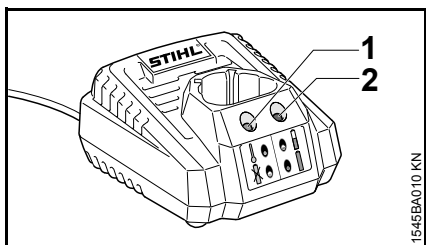

Når ladeapparatet er tilkoblet strømforsyninger, utfører det en selvtest. På ladeapparatet lyser da lysdiode (1) grønt og lysdiode (2) rødt i ca. ett sekund samtidig, deretter slukkes begge.

## Lade opp batteri

Batteriet er ikke fulladet ved levering.

Det anbefales å lade opp batteriet helt før første gangs bruk.

- Koble ladeapparatet til strømtilførselen. Nettspenningen og ladeapparatets driftsspenning må stemme overens, se „Koble ladeapparatet til strøm“

Ladeapparatet skal bare brukes i lukkede og tørre rom ved omgivelsestemperaturer på mellom + 0 °C og + 40 °C (+ 32 °F til + 104 °F).

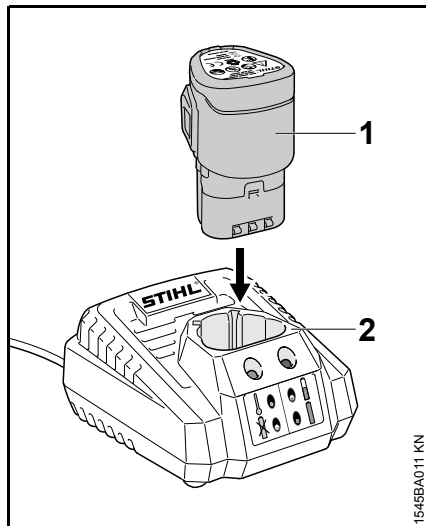

- Skyv batteriet (1) inn i laderen (2) til du merker motstand, og trykk det deretter helt inn

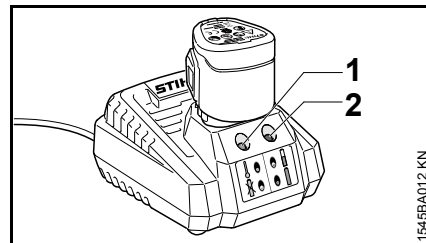

Ladingen begynner så snart høyre lysdiode (2) på laderen blinker grønt. Lysdioden (1) til venstre på laderen lyser ikke.

Ladetiden avhenger av forskjellige faktorer, som batteritilstand, omgivelsestemperatur osv., og kan derfor avvike fra de angitte ladetidene – se „Tekniske data“.

Under arbeidet blir batteriet i batterihekksaksen varmt. Dersom et varmt batteri settes inn i ladeapparatet, kan det være nødvendig å avkjøle batteriet før det lades opp. Ladingen begynner først når batteriet er avkjølt. Avkjølingstiden kan forlenge ladetiden.

Under lading varmes batteriet og ladeapparatet opp.

### Slutt på ladingen

Når batteriet er fulladet, slås ladeapparatet automatisk av, og

- den høyre lysdioden (2) på laderen lyser permanent grønt
- viften på ladeapparatet slår seg av (hvis apparatet er utstyrt med en vifte)

Ta det ladede batteriet ut av ladeapparatet når ladingen er fullført.



## Lysdioder (LED) på ladeapparatet

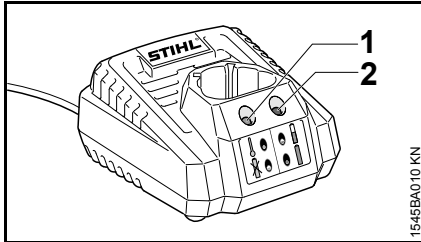

Lysdiodene (1) og (2) på laderen kan lyse eller blinke grønt eller rødt.

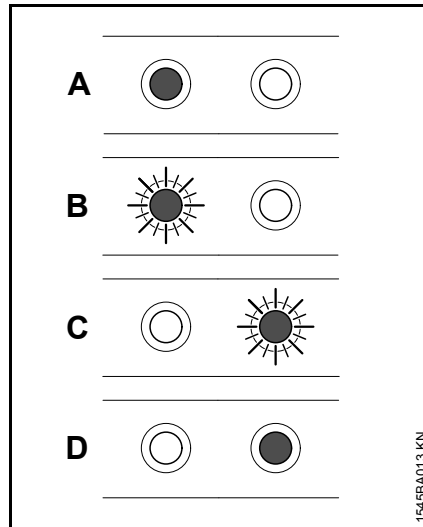

<b>A</b>	Venstre LED (1) lyser permanent rødt:	Batteriet er for varmt/kaldt
<b>B</b>	Venstre LED (1) blinker rødt:	Funksjonsfeil i batteriet eller ladeapparatet
<b>C</b>	Høyre LED (2) blinker grønt	Batteriet lades opp
<b>D</b>	Høyre LED (2) lyser permanent grønt	Batteriet er ferdigladet

## Demontere kniven

Kniver til hekksaks og gressaks monteres på/demonteres fra batteri-hekksaksen. Eksempelet beskriver demontering av kniv til hekksaks.

Under alt arbeid på kniven må batteri-hekksaksen være slått av og batteriet tatt ut av hekksaksen.

- Sett på passende knivbeskytter

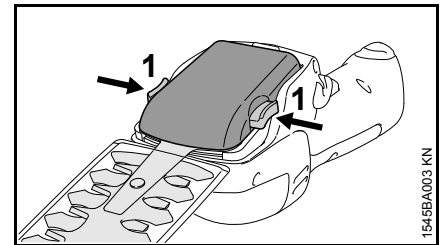

- Trykk begge sperrehendlene (1) inn samtidig og hold dem trykket
- Ta av kniven oppover

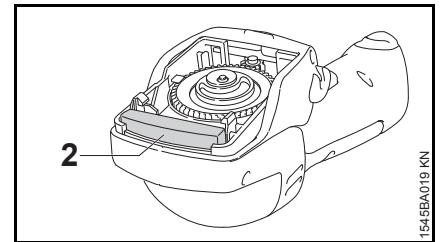

Under arbeidet beskytter et vern (2) av skumstoff giret mot smuss. Dette vernet er festet til batteri-hekksaksen og kan ikke fjernes.

## Montere kniven

Kniver til hekksaks og gressaks monteres på/demonteres fra batteri-hekksaksen. Eksempelet beskriver montering av kniv til hekksaks.

Under alt arbeid på kniven må batteri-hekksaksen være slått av og batteriet tatt ut av hekksaksen.

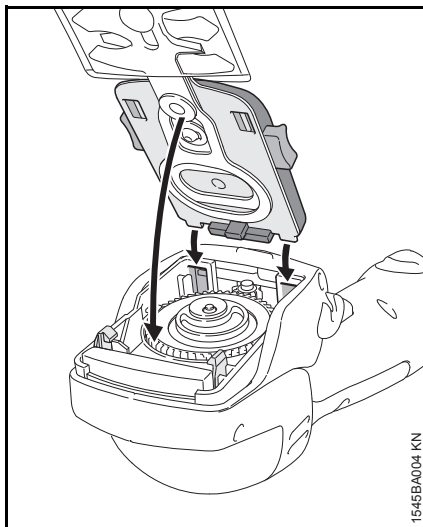

- Sett knasten på kniven mot føringene på batteri-hekksaksen (piler)
- Slå kniven nedover, sett den inn (pil) og trykk hardt inn

Et hørbart „klikk“ betyr at kniven er satt ordentlig på plass.

- Ta av knivbeskytteren

## Slå på maskinen

Batteriet er ikke fulladet ved levering.

Det anbefales å lade opp batteriet helt før første gangs bruk.

### Sette inn batteriet

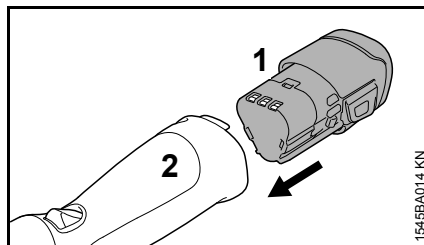

- Sett batteriet (1) inn i batterirommet på hekksaksen (2). Batteriet glir inn i rommet, trykk lett til det smetter hørbart på plass

### Slå på batteri-hekksaksen

- Innta en fast og stødig stilling
- Stå rett og hold hekksaksen avslappet
- Kniven må ikke berøre gjenstander eller bakken
- Ta batteri-hekksaksen i én hånd
- Ta av knivbeskytteren

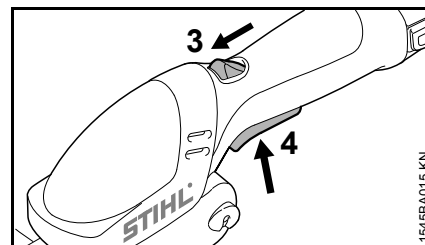

- Frigjør batteri-hekksaksen ved å skyve og holde sperrehendelen (3) forover og trykke på gassknappen (4)

Når du slår på batteri-hekksaksen kan eksenteren forårsake et smell. Dette er teknisk betinget, fordi eksenteren smetter på plass.

## Slå av maskinen

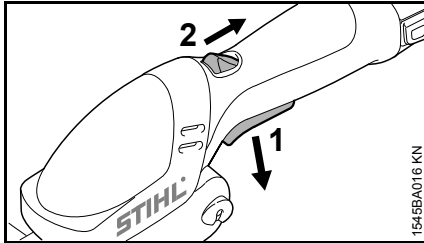

- Slipp gassknappen (1)

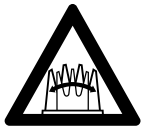

Kniven fortsetter å gå -  
**fare for personskader!**



### ADVARSEL

Kniv som fortsetter å gå.

Snittskader på hendene.

– Vent til kniven har stanset helt.

Sperrehendelen (2) går tilbake til utgangsposisjon. Gassknappen (1) kan ikke lenger aktiveres.

Ta batteriet ut av hekksaksen under pauser og når arbeidet er slutt.

- Sett på knivbeskytter

## Ta ut batteriet

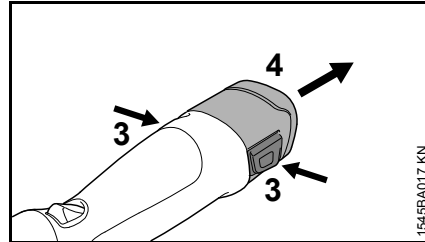

- Trykk på de to sperrehendlene (3) samtidig, batteriet frigjøres
- Ta batteriet (4) ut av huset

Når batteri-hekksaksen ikke lenger er i bruk, skal den settes bort slik at den ikke utgjør fare for andre.

Sikre hekksaksen mot bruk av uvedkommende.

## Oppbevare maskinen

- Ta ut batteriet
- Rengjør kniven, kontroller tilstanden og spray den med STIHL kvæløser
- Sett på knivbeskytter
- Rengjør batteri-hekksaksen grundig, spesielt kjøleluftslissene
- Oppbevar batteri-hekksaksen på et tørt og sikkert sted. Den medfølgende vesken kan monteres på veggen

Sikre den så den ikke kan tas i bruk av uvedkommende (f.eks. barn).

## Oppbevare batteriet

- Ta batteriet ut av hekksaksen eller laderen
- Oppbevares på et trygt sted i et lukket og tørt rom. Oppbevares utilgjengelig for uvedkommende (f.eks. barn), og beskyttes mot smuss
- Reservebatterier bør ikke oppbevares ubenyttet – bruk heller batteriene vekselvis

For optimal levetid bør batteriet oppbevares med et batterinivå på ca. 30 %.

## **Oppbevare ladeapparatet**

- Ta ut batteriet
- Trekk ut kontakten
- Oppbevar ladeapparatet på et sikkert sted i et lukket og tørt rom. Det skal oppbevares utilgjengelig for uvedkommende (f.eks. barn), og beskyttes mot smuss

## Stell og vedlikehold

Opplysningene gjelder for normale bruksforhold. Under vanskelige forhold (mye støv osv.) og lengre daglige arbeidsøkter må de angitte intervallene forkortes tilsvarende. Ta ut batteriet før alt arbeid på batteri-hekksaksen.		Før arbeidet begynner	Etter arbeidets slutt eller daglig	Ved feil	Ved skader	Ved behov
Komplett batteri-hekksaks	Visuell kontroll (tilstand)	X				
	rengjøres		X			
Betjeningshåndtak	Funksjonskontroll	X				
	rengjøres		X			X
Innsugingsåpning for kjøleluft	Visuell kontroll		X			
	rengjøres					X
Batteri	Visuell kontroll	X		X	X	
Batterirom	rengjøres	X				X
	Funksjonskontroll (frigjøre batteriet)	X				
Kniv	Visuell kontroll	X		X	X	
	rengjøres <sup>1)</sup>		X			
	kvesse				X	X
Gir og veivstang	Kontrolleres av STIHL-forhandleren etter hver 50. driftstime					
Sikkerhetsetikett	skift ut				X	

<sup>1)</sup> Spray deretter med STIHL kvæfjerner

## Redusere slitasje og unngå skader

Ved å overholde instruksene i denne bruksanvisningen unngår man unødig slitasje og skader på apparatet.

Bruk, vedlikehold og oppbevaring av apparatet skal utføres slik det er beskrevet i denne bruksanvisningen.

Alle skader som oppstår fordi sikkerhets-, betjenings- og vedlikeholdsanvisningene ikke følges, er brukerens eget ansvar. Dette gjelder spesielt for:

- endringer av produktet som ikke er godkjent av STIHL
- bruk av verktøy eller tilbehør som ikke er godkjent til maskinen, ikke egner seg eller er kvalitativt mindreverdige,
- uriktig bruk av apparatet
- bruk av apparatet ved idretts- eller konkurransearrangementer
- skader som følge av at apparatet brukes videre med defekte deler

### Vedlikeholdsarbeid

Alle arbeider som er oppført i kapittelet „Stell og vedlikehold“ skal utføres regelmessig. Hvis vedlikeholdsarbeidet ikke utføres av brukeren, skal det utføres hos en faghandel.

STIHL anbefaler at vedlikeholdsarbeider og reparasjoner bare utføres hos STIHL-forhandlere. STIHL-forhandlere får regelmessig tilbud om kurs og har tilgang til teknisk dokumentasjon.

Hvis disse arbeidene forsømmes eller ikke utføres fagmessig korrekt, kan det oppstå skader som brukeren selv står ansvarlig for. Dette omfatter blant annet:

- Skader på elektromotoren som følge av for sent eller utilstrekkelig vedlikehold (f.eks. utilstrekkelig rengjøring av kjøleluftslangen)
- Skader på ladeapparatet på grunn av feil elektrisk tilkobling (spenning)
- Korrosjons- og andre følgeskader på maskinen, batteriet og ladeapparatet på grunn av feilaktig oppbevaring og bruk
- skader på apparatet fordi det er brukt kvalitativt mindreverdige reservedeler

### Slitedeler

Enkelte av delene i batteri-hekksaksen utsettes for normal slitasje, også ved riktig bruk, og må byttes ut i tide, avhengig av bruksmåte og -varighet. Dette gjelder blant annet:

- Kniv
- Batteri

## Viktige komponenter

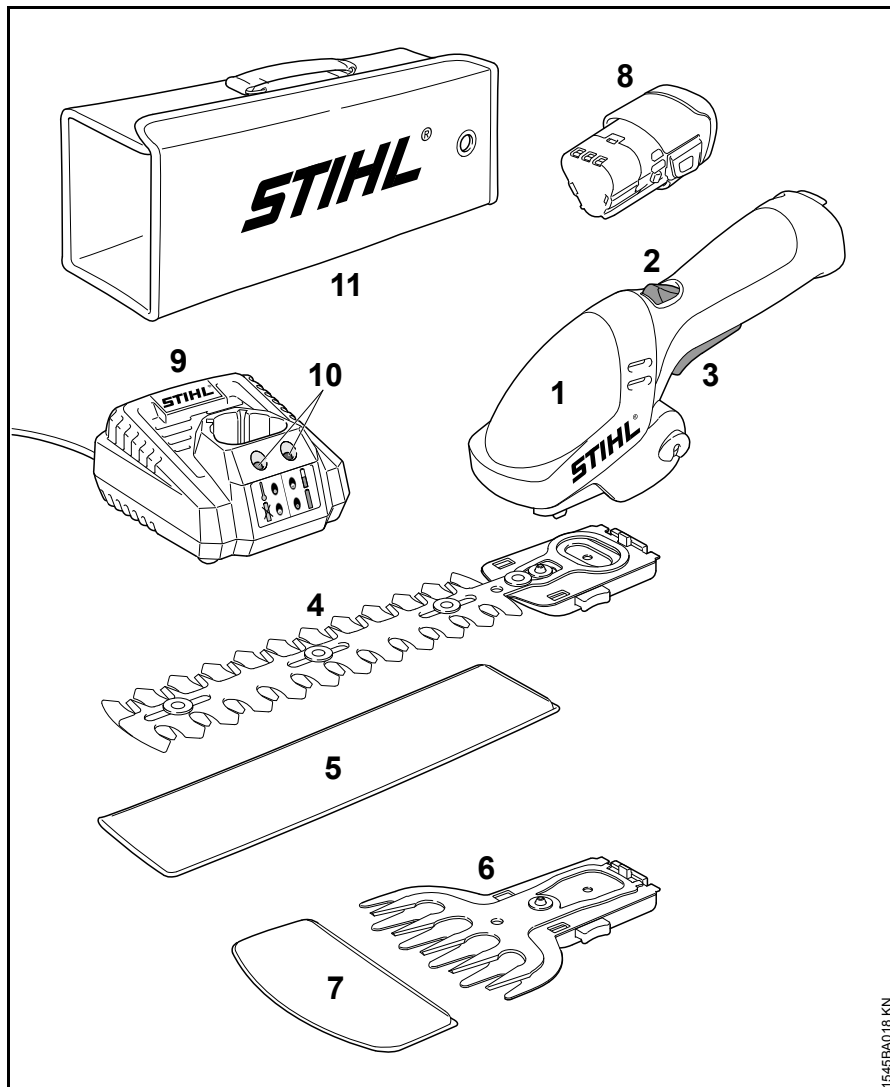

- 1 Batteridrevet hekksaks
- 2 Sperrehendel
- 3 Gassknapp
- 4 Kniv til hekksaks
- 5 Knivbeskytter (kniv til hekksaks)
- 6 Gressaks
- 7 Knivbeskytter (gressaks)
- 8 Batteri
- 9 Ladeapparat
- 10 LED-er på laderen
- 11 Transportveske

1545BA018 KN

## Tekniske data

### Batteri

Type: Litium-ion

Maskinen skal kun brukes med originale batterier fra STIHL.

Driftstiden til batteri-hekksaksen er avhengig av batterinivået.

### Ladeapparat

Strømtilkoblingsdata: 230-240 V,  
50-60 Hz

Nominell  
strømstyrke: 0,1 A

Nominell effekt: 9 W

Ladestrøm: 0,75 A

Beskyttelsesklasse: II,  (dobbel  
isolert)

### Ladetider

– inntil 80 % kapasitet: 140 min

– inntil 100 % kapasitet: 180 min

### Kniv

#### Kniv til hekksaks

Tannavstand: 8 mm  
Slagfrekvens: 2000 o/min  
Snittlengde: 170 mm

#### Gressaks

Tannavstand: 16 mm  
Slagfrekvens: 2000 o/min  
Snittbredde: 115 mm

### Vekt

uten batteri, uten kniv, uten  
knivbeskytter

HSA 25: 0,5 kg

### Lyd- og vibrasjonsverdier

For fastsetting av lyd- og  
vibrasjonsverdier tas det utgangspunkt i  
driftstilstanden nominelt  
maksimumsturtall.

Nærmere opplysninger angående  
oppfyllelse av arbeidsgiverdirektivet om  
vibrasjon 2002/44/EØF, se  
[www.stihl.com/vib/](http://www.stihl.com/vib/)

#### HSA 25 med kniv til hekksaks

Lydtrykknivå  $L_p$  iht. NEK  
EN 60745-2-15 70 dB(A)

Lydeffektnivå  $L_w$  iht.  
NEK EN 60745-2-15 80 dB(A)

Vibrasjonsverdi  $a_{hv}$  iht.  
NEK EN 60745-2-15 1,2 m/s<sup>2</sup>

#### HSA 25 med gressaks

Lydtrykknivå  $L_p$  iht. NEK  
EN 60335-2-94 73 dB(A)

Lydeffektnivå  $L_w$  iht. NEK  
EN 60335-2-94 80 dB(A)

Vibrasjonsverdi  $a_{hv}$   
iht. NEK EN 60335-2-94 1,4 m/s<sup>2</sup>

For lydtrykknivået og lydnivået er  
K-faktor iht. RL 2006/42/EF = 2,5 dB(A);  
for vibrasjonsverdien er K-faktor iht.  
RL 2006/42/EG = 2,0 m/sek<sup>2</sup>.

De angitte vibrasjonsverdiene er målt i  
en standardisert testprosess og kan  
brukes til sammenligning med elektriske  
apparater.

Faktiske vibrasjonsverdier kan avvike  
fra de angitte verdiene, avhengig av  
bruksområde.

De angitte vibrasjonsverdiene kan  
brukes til en første vurdering av  
vibrasjonsbelastningen.

Den faktiske vibrasjonsbelastningen må  
beregnes. I den forbindelse kan det  
også tas hensyn til tidsrommene når det  
elektriske apparatet er slått av, og  
tidsrommene når de er slått på, men går  
uten belastning.

### Transport

STIHL-batterier oppfyller kravene i  
FN-håndboken ST/SG/AC.10/11/utg.5  
del III, underavsnitt 38.3.

Brukeren kan uten å ta videre  
forholdregler ta med STIHL-batteriene til  
stedet der redskapet skal brukes når  
transporten skjer på vei.



Litium-ionbatteriene er underlagt bestemmelsene i forskriften om farlig gods.

Ved forsendelse via tredjepart (f.eks. lufttransport eller spedisjon): vær oppmerksom på spesielle krav vedrørende emballasje og merking.

Ta kontakt med en ekspert på farlig gods når produktet forberedes for forsendelse. Vær oppmerksom på eventuelle ytterligere nasjonale forskrifter.

Pakk inn batteriet slik at det ikke kan bevege seg i emballasjen.

**Nærmere informasjon om transport, se [www.stihl.com/safety-data-sheets](http://www.stihl.com/safety-data-sheets)**

## **REACH**

---

REACH betegner EF-kjemikalier regelverket for felles registrering, vurdering og godkjenning av kjemikalier.

Les mer om kravene i kjemikalier regelverket REACH (EF) nr. 1907/2006 på [www.stihl.com/reach](http://www.stihl.com/reach)

## Retting av driftsforstyrrelser

Ta batteriet ut av batteri-hekksaksen før alt arbeid på apparatet.

Feil	Årsak	Utbedring
Batteri-hekksaksen starter ikke når den slås på	Ingen kontakt mellom hekksaksen og batteriet	Ta ut batteriet, foreta en visuell kontroll av kontaktene og sett batteriet inn igjen
	Batteriets ladenivå er for lavt	Lad opp batteriet
	Batteriet er for varmt / for kaldt	La batteriet avkjøles / varm batteriet forsiktig opp ved temperaturer på ca. 15 °C - 20 °C
	Feil i batteriet	Ta batteriet ut av hekksaksen og sett det inn igjen. Slå på hekksaksen. Starter den fremdeles ikke, er batteriet defekt og må skiftes ut
	Batteri-hekksaksen er for varm	La hekksaksen avkjøles
	Elektromagnetisk feil eller feil i batteri-hekksaksen	Ta batteriet ut av hekksaksen og sett det inn igjen. Slå på hekksaksen. Starter den fremdeles ikke nå du slår den på, er hekksaksen defekt og må skiftes ut
	Fuktighet i batteri-hekksaksen og/eller batteriet	La batteri-hekksaksen/batteriet tørke
Batteri-hekksaksen slår seg av under drift	Batteriet eller elektronikken i apparater er for varmt	Ta batteriet ut av hekksaksen, la batteriet og hekksaksen avkjøles
	Elektrisk eller elektromagnetisk feil	Ta ut batteriet og sett det inn igjen

**Ta batteriet ut av batteri-hekksaksen før alt arbeid på apparatet.**

<b>Feil</b>	<b>Årsak</b>	<b>Utbedring</b>
Driftstiden er for kort	Batteriet er ikke fulladet	Lad opp batteriet
	Batteriets levetid er nådd eller overskredet	Få STIHL-forhandleren til å sjekke og skifte ut batteriet
	Kniven er fastklistret/skitten	Rengjør kniven og spray den med STIHL kvaeløser
	Kniven er bøyd	Skift ut kniven
Batteriet sitter fast når det skal settes inn i batteri-hekksaksen/ladeapparatet	Føringene er tilsmusset	Rengjør føringene forsiktig
Batteriet lades ikke, selv om LED-en på ladeapparatet blinker grønt	Batteriet er for varmt / for kaldt	La batteriet avkjøles / varm batteriet forsiktig opp ved temperaturer på ca. 15 °C - 20 °C  Ladeapparatet må bare brukes i lukkede og tørre rom ved omgivelsestemperaturer på mellom + 0 °C og + 40 °C
LED-en på ladeapparater blinker rødt	Ingen elektrisk kontakt mellom ladeapparat og batteri	Ta ut batteriet og sett det inn igjen
	Feil i batteriet	Ta batteriet ut av batteri-hekksaksen og sett det inn igjen. Slå på hekksaksen. Starter batteri-hekksaksen fremdeles ikke når den slås på, er batteriet defekt og må skiftes ut
	Feil på ladeapparatet	Skift ut ladeapparatet

## Reparasjoner

Brukerne av denne batteri-hekksaksen skal bare gjennomføre vedlikeholds- og rengjøringsarbeid som står beskrevet i denne bruksanvisningen. Reparasjoner utover dette må bare utføres av autorisert forhandler.

STIHL anbefaler at vedlikeholdsarbeider og reparasjoner kun utføres av autoriserte STIHL-forhandlere. STIHL-forhandlere får regelmessig tilbud om kurs, og har tilgang til teknisk dokumentasjon.

Ved reparasjoner skal det bare brukes reservedeler som STIHL har godkjent for denne batteri-hekksaksen, eller teknisk likeverdige deler. Bruk kun høyverdige reservedeler, ellers kan det være fare for uhell eller skader på batteri-hekksaksen.

STIHL anbefaler bruk av originale STIHL-reservedeler.

## Avfallshåndtering

Følg de nasjonale forskrifter om avfallshåndtering.

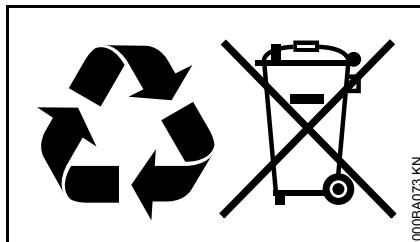

STIHL-produkter hører ikke til i husholdningsavfallet. STIHL produkt, akkumulator, tilbehør og emballasje skal leveres til godkjente avfallsstasjoner.

Aktuell informasjon om avfallshåndtering får du hos STIHL-forhandleren.

## EU Samsvarserklæring

ANDREAS STIHL AG & Co. KG  
Badstr. 115  
D-71336 Waiblingen

bekrefter at

Konstruksjonstype: Batteridrevet hekksaks

Varemerke: STIHL

Type: HSA 25

Serieidentifikasjon: 4515

oppfyller kravene i direktivene 2006/42/EF, 2004/108/EF, 2011/65/EU og 2000/14/EF, og er utviklet og produsert i henhold til følgende standarder som gjaldt ved de enkelte produksjonstidspunkter:

NEK EN 55014-1, NEK EN 55014-2, NEK EN 60335-2-94, NEK EN 60745-1, NEK EN 60745-2-15

Det målte og garanterte lydeffektnivået er bestemt i henhold til direktiv 2000/14/EF, vedlegg V, under anvendelse av standard ISO 11094.

### Målt lydtryknivå

HSA 25: 78 dB(A)

### Garantert lydtryknivå

HSA 25: 80 dB(A)

Oppbevaring av de tekniske dokumentene:

ANDREAS STIHL AG & Co. KG  
Produktgodkjenning

Byggeår og apparatnummer står oppført på apparatet.

Waiblingen, 20.8.2014  
 ANDREAS STIHL AG & Co. KG  
 På vegne av



Thomas Elsner  
 Leder for  
 produktgruppeadministrasjonen



## Generelle sikkerhetsanvisninger for elektroverktøy

Dette kapitlet gjengir de generelle sikkerhetsanvisningene i den europeiske standarden EN 60745 som gjelder håndholdt motordrevet elektroverktøy. **STIHL er forpliktet til å gjengi disse standardtekstene ordrett.**

**Sikkerhetsinstruksene gjengitt under «2) Elektriske sikkerhetsinstrukser» for å unngå elektrisk støt kommer ikke til anvendelse for batteridrevet STIHL elektroverktøy.**



**Les gjennom alle advarslene og anvisningene.** Ignoreres sikkerhetsinstrukser og anvisninger, kan dette føre til elektrisk støt, brann og/eller alvorlige skader.

**Ta godt vare på alle advarslene og anvisningene.**

Begrepet «elektroverktøy» som brukes i sikkerhetsinstruksene gjelder for nettdrevet elektroverktøy (med nettleddning) og på batteridrevet elektroverktøy (uten nettleddning).

### 1) Sikkerhet på arbeidsplassen

- a) **Hold arbeidsområdet rent og ryddig, og sørg for god belysning.** Rotete arbeidsområder eller arbeidsområder uten lys kan føre til ulykker.
- b) **Ikke arbeid med elektroverktøyet i eksplosjonsutsatte omgivelser der det er brennbare væsker, gass eller støv.** Elektroverktøy lager gnister som kan antenne støv eller damper.
- c) **Hold barn og andre personer unna når elektroverktøyet brukes.** Hvis du blir forstyrret under arbeidet, kan du miste kontrollen over elektroverktøyet.

### 2) Elektrisk sikkerhet

- a) **Støpselet til elektroverktøyet må passe inn i stikkontakten. Støpselet må ikke forandres på noen som helst måte. Ikke bruk adapterstøpsler sammen med jordet elektroverktøy.** Støpsler som ikke er forandret på og passende stikkontakter reduserer risikoen for elektrisk støt.
- b) **Unngå kroppskontakt med jordede overflater som rør, ovner, komfyrer og kjøleskap.** Det er økt fare ved elektriske støt hvis kroppen din er jordet.
- c) **Hold elektroverktøy unna regn eller fuktighet.** Dersom det kommer vann inn i et elektroverktøy, øker risikoen for elektriske støt.

- d) Ikke bruk ledningen til andre formål, f.eks. til å bære elektroverktøyet, henge det opp eller trekke det ut av stikkkontakten. Hold ledningen unna varme, olje, skarpe kanter eller verktøydeler som beveger seg. Med skadde eller opphopede ledninger øker risikoen for elektrisk støt.
- e) Når du arbeider med et elektroverktøy utendørs, må du kun bruke en skjøteledning som er egnet til utendørs bruk. Når du bruker en skjøteledning som er egnet for utendørs bruk, reduseres risikoen for elektriske støt.
- f) Kan du ikke unngå å bruke elektroverktøyet i fuktige omgivelser, må du bruke en jordfeilbryter. Bruk av jordfeilbryter reduserer risikoen for elektriske støt.

### 3) Personikkerhet

- a) Vær oppmerksom, pass på hva du gjør, og gå fornuftig frem når du arbeider med elektroverktøy. Ikke bruk elektroverktøy når du er trett eller påvirket av narkotika, alkohol eller medikamenter. Et øyeblikks uoppmerksomhet under bruk av elektroverktøy kan føre til alvorlige skader.
- b) Bruk personlig verneutstyr og alltid vernebriller. Bruk av personlig sikkerhetsutstyr som støvmaske, sklisikre arbeidssko, hjelm eller hørselvern – avhengig av type og bruk av elektroverktøyet – reduserer risikoen for skader.

- c) Unngå utilsiktet start av verktøyet. Forviss deg om at elektroverktøyet er slått av før du kobler det til strømmen og/eller batteriet, løfter det opp eller bærer det. Hvis du holder fingeren på bryteren når du bærer elektroverktøyet eller kobler elektroverktøyet til strømmen i innkoblet tilstand, kan dette føre til uhell.
- d) Fjern innstillingsverktøy eller skrunøkler før du slår på elektroverktøyet. Et verktøy eller en nøkkel som befinner seg i en roterende verktøydeler, kan føre til skader.
- e) Unngå en unormal kroppsholdning. Sørg for å stå stødig og i balanse. Dermed kan du kontrollere elektroverktøyet bedre i uventede situasjoner.
- f) Bruk alltid egnede klær. Ikke bruk vide klær eller smykker. Hold hår, klær og hansker unna deler som beveger seg. Løstsittende tøy, smykker eller langt hår kan komme inn i deler som beveger seg.
- g) Hvis det kan monteres støvavsug- og -opsamlingsinnretninger på verktøyet, må du forvise deg om at disse er tilkoblet og brukes på riktig måte. Bruk av støvsuger reduserer fare på grunn av støv.

### 4) Bruk og håndtering av elektroverktøy

- a) Ikke overbelast verktøyet. Bruk et elektroverktøy som er beregnet til det arbeidet du vil utføre. Med et passende elektroverktøy arbeider du bedre og sikrere i det angitte effektområdet.
- b) Ikke bruk elektroverktøy med defekt av/på-bryter. Elektroverktøy som ikke lenger kan slås av eller på, er farlig, og må repareres.
- c) Trekk støpselet ut av stikkkontakten og/eller fjern batteriet før du utfører innstillinger på elektroverktøyet, skifter tilbehørsdeler eller legger bort maskinen. Disse tiltakene forhindrer en utilsiktet start av elektroverktøyet.
- d) Elektroverktøy som ikke er i bruk, må oppbevares utilgjengelig for barn. Ikke la noen bruke maskinen hvis de ikke er fortrolige med maskinen eller ikke har lest disse anvisningene. Elektroverktøy er farlig når det brukes av uerfarne personer.
- e) Vær nøye med vedlikeholdet av elektroverktøyet. Kontroller at bevegelige verktøydeler fungerer feilfritt og ikke klemmes fast, og sjekk om deler er brukket eller så skadet at det påvirker elektroverktøyets funksjon. Sørg for at skadde deler blir reparert før elektroverktøyet tas i bruk. Dårlig vedlikeholdte elektroverktøy er årsak til mange uhell.

- f) **Hold skjæreverktøyet skarpt og rent.** Godt stelt skjæreverktøy med skarpe skjær setter seg ikke så ofte fast og er lettere å føre.
- g) **Bruk elektroverktøy, tilbehør, verktøy osv. i henhold til disse anvisningene. Ta hensyn til arbeidsforholdene og arbeidet som skal utføres.** Bruk av elektroverktøy til andre formål enn det som er angitt, kan føre til farlige situasjoner.

#### 5) Omhyggelig bruk og håndtering av batteridrevne verktøy

- a) **Batteriet skal kun lades i ladeapparater som er anbefalt av produsenten.** Det oppstår brannfare hvis et ladeapparat som er egnet til en bestemt type batterier brukes med andre batterier.
- b) **Bruk derfor kun riktig type batterier for elektroverktøyene.** Bruk av andre batterier kan medføre skader og brannfare.
- c) **Hold batteriet som ikke er i bruk unna binders, mynter, nøkler, spikre, skruer eller andre mindre metallgjenstander, som kan lage en forbindelse mellom kontaktene.** En kortslutning mellom batteripolene kan føre til forbrenninger eller brann.
- d) **Ved feil bruk batteriet lekker væske. Unngå kontakt med denne væsken. Skyll med vann ved utilsiktet kontakt.** Hvis det kommer væske i øynene, må du i tillegg oppsøke en lege. Batterivæske som renner ut, kan føre til hudirritasjoner eller forbrenninger.

#### 6) Service

- a) **Elektroverktøyet ditt skal alltid kun repareres av kvalifisert fagpersonale og kun med originale reservedeler.** Slik opprettholdes verktøyets sikkerhet.

#### Sikkerhetsanvisninger for hekksakser

- **Hold alle kroppsdeler i god avstand fra skjærekniven. Gjør aldri forsøk på å fjerne snittavfall eller holde fast i materialet som skal skjæres mens kniven går. Slå av maskinen før innklemmt snittavfall fjernes.** Et øyeblikks uoppmerksomhet ved bruk av hekksaksen kan føre til alvorlige skader.
- **Bær hekksaksen i håndtaket med avslått motor. Ved transport eller oppbevaring av hekksaksen skal beskyttelsesdekslet alltid settes på.** Omhyggelig omgang med maskinen forhindrer at kniven kan forårsake skader.
- **Hold i de isolerte gripeflatene på elektroverktøyet, da kniven kan komme i kontakt med skjulte ledninger.** Dersom kniven kommer i kontakt med en strømførende ledning, kan maskinens metalleder bli strømførende og gi brukeren elektrisk støt.

## Índice

Referente a estas Instruções de serviço	195
Indicações de segurança	195
Utilização	201
Conectar electricamente o carregador	202
Carregar a bateria	202
Diodos luminosos (LED) no carregador	203
Desmontar a lâmina de cisalhamento	204
Aplicar a lâmina de cisalhamento	205
Ligar o aparelho	205
Desligar o aparelho	206
Guardar o aparelho	207
Indicações de manutenção e de conservação	208
Minimizar o desgaste, e evitar os danos	209
Peças importantes	210
Dados técnicos	211
Eliminar as perturbações de serviço	213
Indicações de reparação	215
Eliminação	215
Declaração de conformidade CE	215
Indicações de segurança gerais para ferramentas eléctricas	216

**Estimados clientes,**

**agradeço-lhes muito que se tenham decidido por um produto de qualidade da fábrica STIHL.**

**Este produto foi fabricado em processos de fabricação modernos e com grandes medidas de segurança e de qualidade. Esforçamo-nos por fazer tudo para que fiquem satisfeitos com esta lavadora, e que possam trabalhar sem quaisquer problemas.**

**Se tiverem perguntas referentes à sua lavadora, dirija-se ao seu revendedor ou directamente à nossa sociedade de vendas.**

**O seu**



**Dr. Nikolas Stihl**

**STIHL®**

Estas Instruções de serviço são protegidas pelos direitos de autor. Todos os direitos ficam reservados, particularmente o direito de reprodução, da tradução e do tratamento com sistemas electrónicos.



## Referente a estas Instruções de serviço

Estas Instruções de serviço referem-se a uma tesoura para arbustos a bateria da STIHL, chamada também aparelho nestas Instruções de serviço.

### Símbolos ilustrados

Todos os símbolos ilustrados aplicados no aparelho, são explicados nestas Instruções de serviço.

### Marcação de parágrafos de texto



#### ATENÇÃO

Atenção! Perigo de acidentes e de ferir-se para pessoas e de graves danos materiais.



#### AVISO

Atenção! Danificação do aparelho ou de peças individuais.

### Aperfeiçoamento técnico

A STIHL trabalha permanentemente no aperfeiçoamento de todas as máquinas e de todos os aparelhos. Por isto temos que reservar-nos o direito de modificações do volume de fornecimento em forma, técnica e equipamento.

Por isto não podem ser feitas reivindicações referentes às indicações e às ilustrações destas Instruções de serviço.

## Indicações de segurança



Medidas de segurança especiais são necessárias durante o trabalho com a tesoura para arbustos a bateria porque as lâminas de cisalhamento são muito bem afiadas.



Ler com atenção as Instruções de serviço completas antes de colocar o aparelho pela primeira vez em funcionamento, e guardá-las num lugar seguro para o uso ulterior. A não-observação das Instruções de serviço pode ser muito perigosa para a vida.

### A observar de uma maneira geral

Observar as prescrições de segurança referentes aos diferentes países, por exemplo das cooperativas profissionais, caixas sociais, autoridades para a protecção de trabalho e outros.

Quem trabalha pela primeira vez com a tesoura para arbustos a bateria: Fazer-se explicar pelo vendedor ou por uma outra pessoa competente como se trabalha seguramente com o aparelho – ou participar num curso especial.

Menores não devem trabalhar com a tesoura para arbustos a bateria. Com a excepção dos jovens maiores a 16 anos vigiados para a sua formação profissional.

Manter afastados crianças, animais e espectadores.

O utilizador é responsável por acidentes ou perigos que se apresentam perante outras pessoas ou a sua propriedade.

Só passar ou emprestar a tesoura para arbustos a bateria a pessoas que conhecem o seu manuseio – e entregar sempre também as Instruções de serviço.

Quem trabalha com a tesoura para arbustos a bateria, tem que estar descansado, de boa saúde e num bom estado físico.

Quem não deve esforçar-se por razões da sua saúde, deveria perguntar ao seu médico se é possível trabalhar com esta tesoura para arbustos a bateria.

Não se deve trabalhar com a tesoura para arbustos a bateria depois de ter bebido álcool, de ter tomado medicamentos que prejudicam o poder de reacção, nem drogas.

Adiar o trabalho com um tempo desvantajoso (chuva, neve, gelo, vento) – maior perigo de acidentes!

Só para os portadores de pacemakers: Uma influência da parte electrónica do aparelho sobre alguns tipos de pacemakers não pode ser excluída completamente. A STIHL recomenda consultar o médico respectivo e o fabricante do pacemaker para evitar riscos para a saúde.



Desligar a tesoura para arbustos a bateria, e retirar a bateria no caso de:

- Trabalhos de controlo, de regulação e de limpeza
- Trabalhos nas lâminas de cisalhamento
- Uma lâmina de cisalhamento bloqueada
- Trabalhos de reparação e de manutenção
- No caso de um perigo e em caso de emergência
- Deixar a tesoura para arbustos a bateria
- Transporte, vide o capítulo "Transportar"
- Armazenar

Por isto não há nenhum arranque involuntário do motor.

### Utilização conforme o previsto

A tesoura para arbustos a bateria está apropriada exclusivamente para cortar arbustos ornamentais, mata de pequena espessura e ervas.

A utilização da tesoura para arbustos a bateria não é autorizada para outras finalidades, e pode conduzir a acidentes ou danos na tesoura para arbustos a bateria.

Não efectuar alterações na tesoura para arbustos a bateria – a segurança pode ser posta em perigo por isto. A STIHL exclui qualquer responsabilidade por

danos de pessoas e de objectos que se apresentam durante o emprego de peças ou de acessórios não autorizados.

### Fatos e equipamento

Usar os fatos e o equipamento prescritos.



Os fatos têm que ser convenientes, e não devem incomodar.

Não usar fatos que podem prender-se em madeira, em brenhas ou em peças que se movimentam da tesoura para arbustos a bateria. Também nenhum xaile, nem gravata, nem joias. Atar os cabelos compridos, e protegê-los (lenço da cabeça, boné, capacete, etc.).



Usar calçado sólido com sola antiderrapante.



Usar luvas de trabalho robustas de material resistente (por exemplo couro)

### **! ATENÇÃO**



Para reduzir o perigo de ferir os olhos, usar óculos de protecção muito apertados conforme a norma EN 166. Observar para que os óculos de protecção estejam assentes correctamente.

Uma protecção anti-ruído "pessoal" é recomendada – por exemplo as cápsulas para proteger os ouvidos.

A STIHL tem uma vasta gama de equipamentos de protecção pessoais.

### Transportar

Desligar sempre a tesoura para arbustos a bateria, e tirar a bateria da tesoura para arbustos a bateria – aplicar uma protecção da lâmina geometricamente apropriada, também durante o transporte em curtas distâncias.

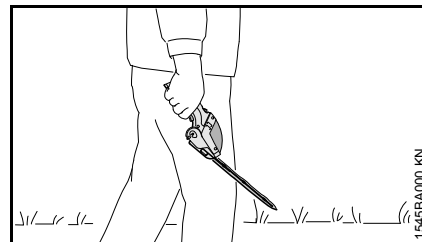

Transportar a tesoura para arbustos a bateria no cabo – com a lâmina de cisalhamento para frente.

Em veículos: Proteger a tesoura para arbustos a bateria para que não bascule para o lado e que não seja danificada – a STIHL recomenda utilizar o saco fornecido.

## Limpar

Limpar as peças plásticas com um pano. Detergentes ácidos podem danificar o material plástico.

Limpar a tesoura para arbustos a bateria de pó e sujidade – não utilizar agentes dissolvendo a gordura.

Limpar as fendas do ar de refrigeração em caso de necessidade.

Manter as ranhuras de guia da bateria livres de sujidade – limpá-las em caso de necessidade.

Não utilizar lavadoras de alta pressão para limpar a tesoura para arbustos a bateria. O jacto de água duro pode danificar peças da tesoura para arbustos a bateria.

Não lavar a tesoura para arbustos a bateria com uma mangueira com água.

## Acessórios

Aplicar unicamente as lâminas de cisalhamento, os acessórios ou as peças tecnicamente similares que foram autorizados pela STIHL para esta tesoura para arbustos a bateria. Dirija-se a um revendedor especializado no caso de ter perguntas sobre a matéria. Utilizar unicamente ferramentas ou acessórios de alta

qualidade. Senão pode existir o perigo de acidentes ou de danos na tesoura para arbustos a bateria.

A STIHL recomenda utilizar as lâminas de cisalhamento originais e os acessórios originais da STIHL. Estes são adaptados optimamente nas suas características ao produto e às exigências do utilizador.

## Accionamento

### Bateria

- Utilizar unicamente as baterias originais da STIHL
- Utilizar as baterias da STIHL unicamente com os aparelhos da STIHL, e carregá-las com os carregadores da STIHL
- Carregar a bateria antes de utilizá-la
- Não carregar uma bateria defeituosa, nem danificada, nem deformada, nem utilizá-la. Não abrir a bateria, nem danificá-la, nem deixá-la cair para o chão
- Guardar a bateria fora do alcance de crianças



Não imergir a bateria em líquidos



Protegê-la contra o calor e o fogo aberto – nunca lançá-la no fogo – **perigo de explosão!**



Utilização e armazenagem da bateria unicamente no sector de temperatura de 0 °C a +40 °C no máximo.

- Proteger a bateria contra o sol directo quando esta não é utilizada
- Não expor a bateria a micro-ondas nem a uma elevada pressão
- Nunca ligar os contactos da bateria a objectos metálicos (curto-circuitar). O carregador pode ser danificado por um curto-circuito. Manter uma bateria não utilizada afastada de objectos metálicos (por exemplo pregos, moedas, jóias). Não utilizar recipientes de transporte metálicos.
- Líquido pode sair da bateria quando esta está danificada ou é utilizada erradamente – evitar o contacto com a pele! O líquido a sair pode conduzir a irritações da pele, queimaduras e queimaduras causadas por ácidos. No caso de um contacto accidental, lavar as partes afectadas da pele com bastante água e sabão. Quando entra líquido nos olhos, não esfregar, e lavar os olhos com bastante água durante pelo menos 15 minutos. Contactar adicionalmente um médico.

**As demais indicações de segurança – vide no site [www.stihl.com/safety-data-sheets](http://www.stihl.com/safety-data-sheets)**

## Carregador

- Utilizar unicamente os carregadores originais da STIHL
- Utilizar unicamente para carregar baterias geometricamente adequadas da STIHL com uma capacidade máxima de 2,0 Ah e uma tensão máxima de 10,8 Volts
- Não carregar baterias defeituosas, nem danificadas, nem deformadas
- Ligar o carregador unicamente à tensão de rede e à frequência de rede indicadas na placa do tipo – ligar o carregador unicamente a uma tomada de corrente facilmente acessível
- Não utilizar um carregador defeituoso nem danificado
- Não abrir o carregador
- Guardar o carregador fora do alcance de crianças



Protegê-lo contra chuva e humidade.



Utilizá-lo e guardá-lo unicamente em espaços fechados e secos.

- Accionar o carregador com temperaturas ambientes de + 0 °C a + 40 °C (+ 32 °F a + 104 °F)
- Não cobrir o carregador para que este possa arrefecer-se sem impedimento

- Nunca ligar os contactos do carregador a objectos metálicos (por exemplo pregos, moedas, jóias) (curto-circuitar). O carregador pode ser danificado por um curto-circuito.
- Tirar imediatamente a ficha de rede no caso de um desenvolvimento de fumo ou de um fogo no carregador
- Não enfiar objectos nas fendas de ventilação do carregador – **perigo de um choque causado pela corrente eléctrica resp. de um curto-circuito!**
- Não accioná-lo num subsolo facilmente inflamável (por exemplo papel, têxteis) resp. numa zona facilmente inflamável – **perigo de incêndio!**
- Não accioná-lo numa zona ameaçada por explosão, quer dizer numa zona onde se encontram líquidos inflamáveis (vapores), gases ou pós. Os carregadores podem produzir chispas que podem inflamar a poeira ou os vapores – **perigo de explosão!**
- Não tirar a ficha de rede da tomada de corrente ao puxar a linha de conexão, mas pegar sempre na ficha de rede. Mandar reparar a linha de conexão danificada por um electricista especializado
- Não afastar a linha de conexão da sua finalidade, por exemplo para transportar ou suspender o carregador
- Linhas de conexão não correspondentes às prescrições não devem ser utilizadas
- Instalar e marcar a linha de conexão de tal modo que esta não seja danificada, e que ninguém possa ser posto em perigo – evitar o perigo de tropeçar

Reduzir o perigo de um choque causado pela corrente eléctrica por:

- conexão eléctrica unicamente numa tomada de corrente devidamente instalada
- isolamento da linha de conexão e da ficha num estado impecável

Tirar a ficha de rede da tomada de corrente depois de ter utilizado o carregador.

## Segurar e conduzir a tesoura para arbustos a bateria

Segurar sempre a tesoura para arbustos a bateria com uma mão no cabo. Abranger firmemente o cabo da mão com o polegar.



Controlar regularmente se a linha de conexão do carregador está danificada. Tirar imediatamente a ficha de rede quando a linha de conexão está danificada – **perigo de vida por um choque causado pela corrente eléctrica!**

Procurar uma posição segura, e conduzir a tesoura para arbustos a bateria de tal modo que as lâminas de cisalhamento sejam sempre afastadas do corpo.

### Direitos

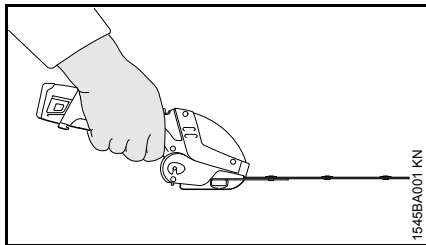

A mão direita no cabo de manuseio e a mão esquerda nunca na zona de trabalho com a lâmina de cisalhamento a movimentar-se.

### Canhotos

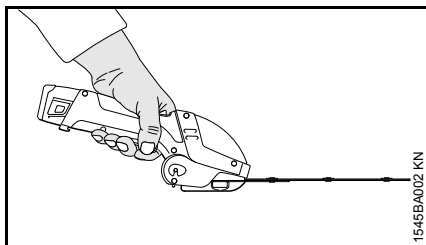

A mão esquerda no cabo de manuseio e a mão direita nunca na zona de trabalho com a lâmina de cisalhamento a movimentar-se.

### Durante o trabalho

A tesoura para arbustos a bateria só é manejada por uma pessoa. Não tolerar outras pessoas na zona de trabalho.

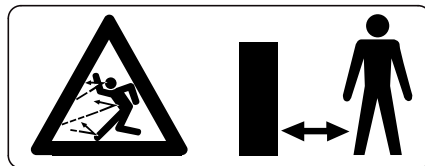

Numa larga zona à volta do local de emprego pode nascer um perigo de acidentes por objectos projectados, por isto, não deve permanecer uma outra pessoa na zona de alcance de 2 m. Manter esta distância também a objectos (veículos, vidros) – **perigo de danos materiais!** Um perigo também não pode ser excluído numa distância maior a 2 m.

Desligar imediatamente a tesoura para arbustos a bateria no caso de um perigo iminente resp. em caso de emergência. Retirar a bateria



Não tocar na lâmina de cisalhamento com o motor a funcionar. Quando as lâminas de cisalhamento são bloqueadas por um objecto, parar imediatamente o motor, e tirar a bateria – é só nesta altura que o objecto é tirado – **perigo de ferir-se!**



A lâmina de cisalhamento tem uma marcha continuada – **perigo de ferir-se!**



Não trabalhar com o aparelho enquanto chover, nem num ambiente húmido ou muito molhado – o motor de accionamento não está protegido contra a água.

Não deixar a tesoura para arbustos a bateria na chuva.

Cuidado com verglas, humidade, neve, gelo, em encostas, num terreno acidentado – **perigo de escorregar-se!**

Observar os obstáculos: Tocos, raízes – **perigo de tropeçar!**

Remover os ramos, as brenhas e o material cortado caídos para o chão unicamente quando a tesoura para arbustos a bateria está desligada.

Fazer a tempo intervalos de trabalho para evitar o cansaço e a fadiga extrema – **perigo de acidentes!**

Trabalhar calma e concentradamente – só em boas condições de luz e de vista. Trabalhar prudentemente, não pôr outras pessoas em perigo.

Controlar a zona de trabalho para que as lâminas de cisalhamento não sejam danificadas:

- Retirar as pedras, as peças metálicas e os objetos sólidos
- Não deixar chegar areia nem pedras entre as lâminas de cisalhamento, por exemplo durante os trabalhos perto do chão
- Não tocar nas cercas de rede nem no fio metálico com a lâmina de cisalhamento

Observar a lâmina de cisalhamento – cortar unicamente nos sectores que podem ser vistos.

Manter o motor sempre livre de brenhas, estilhaços, folhas e lubrificantes excessivos – **perigo de incêndio!**

Durante os trabalhos na altura:

- utilizar sempre uma plataforma de trabalho de elevação
- nunca trabalhar em pé num escadote nem dentro da árvore
- nunca trabalhar em locais instáveis

Evitar o contacto com as linhas percorridas pela corrente eléctrica – não cortar linhas eléctricas – **perigo pelo choque** causado pela corrente eléctrica!

Humedecer as lâminas de cisalhamento com o solutor de resina da STIHL no caso de arbustos muito poeirentos ou sujos – consoante as necessidades. Por consequência são reduzidos consideravelmente a fricção das lâminas de cisalhamento, a agressão dos sumos vegetais e o depósito de peças sujas.

Controlar as lâminas de cisalhamento com regularidade, em curtas distâncias e imediatamente no caso de sentir modificações:

- Desligar a tesoura para arbustos a bateria, e aguardar até que as lâminas de cisalhamento estejam paradas, retirar a bateria
- Controlar o estado e o assento firme
- Observar o estado de afiação

Desligar a tesoura para arbustos a bateria, e retirar a bateria para substituir as lâminas de cisalhamento. Utilizar uma protecção da lâmina.

Se a tesoura para arbustos a bateria for submetida a um esforço não conforme o previsto (por exemplo uma influência de força por um golpe ou uma queda), é imprescindível verificar se está num estado seguro para o serviço antes de continuar a trabalhar – vide também o capítulo "Antes do trabalho". Controlar particularmente a operacionalidade dos equipamentos de segurança. Não continuar a utilizar, de maneira nenhuma, uma tesoura para arbustos a bateria insegura para o serviço. Contactar um revendedor especializado em caso de dúvida.

### **Depois do trabalho / Armazenagem**

Humedecer as lâminas de cisalhamento com o solutor de resina da STIHL – colocar o motor durante pouco tempo mais uma vez em funcionamento para que o spray se reparta uniformemente.

Desligar a tesoura para arbustos a bateria, e retirar a bateria.

Guardar a tesoura para arbustos a bateria de tal modo que ninguém seja posto em perigo.

Proteger a tesoura para arbustos a bateria contra a utilização não autorizada.

Guardar a tesoura para arbustos a bateria sempre com uma lâmina de cisalhamento montada e uma protecção geometricamente adequada da lâmina.

### **Vibrações**

Um período de utilização mais longo do aparelho pode conduzir à má circulação de sangue nas mãos condicionada pelas vibrações ("Doença dos dedos brancos").

Um período válido geralmente para a utilização não pode ser fixo porque este depende de vários factores de influência.

O período de utilização é prolongado:

- Pela protecção das mãos (luvas quentes)
- Por intervalos

O período de utilização é reduzido:

- Por uma disposição pessoal particular à má circulação de sangue (característica: Dedos frios com muita frequência, irritação)
- Por baixas temperaturas ambientes
- Pelo tamanho das forças de pegar (um acesso sólido impede a circulação de sangue)

Ao utilizar o aparelho regularmente e durante um período de utilização prolongado, e quando se apresentam repetidamente os sinais respectivos (por exemplo a irritação dos dedos), recomendam-se análises medicinais.

### **Manutenção e reparações**

Tirar a bateria da tesoura para arbustos a bateria antes de efectuar qualquer trabalho de reparação e de manutenção. Por isto não há nenhum arranque involuntário do motor.

Manter regularmente a tesoura para arbustos a bateria. Só executar os trabalhos de manutenção e as reparações descritos nas Instruções de serviço. Mandar executar todos os demais trabalhos por um revendedor especializado.

A STIHL recomenda mandar efectuar os trabalhos de manutenção e as reparações unicamente pelo revendedor especializado da STIHL. Aos revendedores especializados da STIHL são oferecidas regularmente instruções, e são postas à disposição Informações Técnicas.

Utilizar unicamente as peças de reposição de alta qualidade. Senão pode existir o perigo de acidentes ou de danos na tesoura para arbustos a bateria. Dirija-se a um revendedor especializado no caso de ter perguntas sobre a matéria.

A STIHL recomenda utilizar as peças de reposição originais da STIHL. Estas são adaptadas optimamente nas suas características à tesoura para arbustos a bateria e às exigências do utilizador.

Não efectuar alterações na tesoura para arbustos a bateria – a segurança pode ser posta em perigo por isto – **perigo de acidentes!**

Controlar regularmente se os contactos eléctricos e a linha de conexão e a ficha de rede do carregador têm um isolamento e um envelhecimento impecáveis (fragilidade).

Peças eléctricas, como por exemplo a linha de conexão do carregador, devem unicamente ser reparadas resp. substituídas por electricistas especializados.

Guardar a tesoura para arbustos a bateria num lugar seguro num espaço seco e unicamente com a bateria tirada.

## Utilização

### Estação de corte

Observar as prescrições específicas nos diferentes países resp. as prescrições municipais para o corte de arbustos.

- Não cortar durante os períodos de repouso geralmente usuais.

### Técnica de trabalho – lâmina de cisalhamento para arbustos

#### Corte vertical

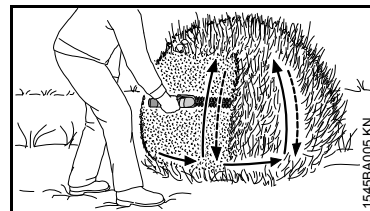

Conduzir a tesoura para arbustos a bateria em arco de baixo para cima – baixá-la e continuar a andar – e conduzir novamente a tesoura para arbustos a bateria em arco para cima.

As posições de trabalho em cima da altura da cabeça são cansativas, e só deveriam ser utilizadas durante pouco tempo por razões da segurança de trabalho.

### Corte horizontal

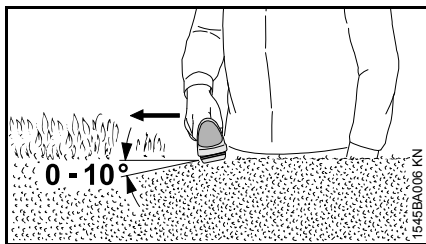

Colocar a lâmina de cisalhamento para arbustos num ângulo de 0° a 10° – mas conduzi-la horizontalmente, utilizar ao mesmo tempo os dois lados da lâmina.

Movimentar a tesoura para arbustos a bateria de modo falciforme ao bordo do arbustos para que os ramos cortados caiam para o chão.

### Técnica de trabalho – lâmina de cisalhamento para ervas

### Cortar ervas

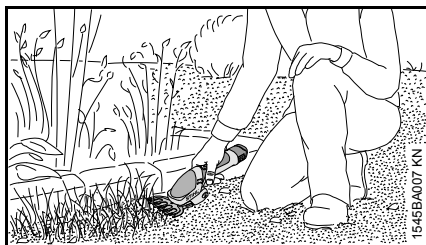

Conduzir a tesoura para arbustos a bateria com a lâmina de cisalhamento para ervas na altura de corte desejada sobre o chão.

### Conectar electricamente o carregador

A tensão de rede e a tensão de serviço têm que coincidir.

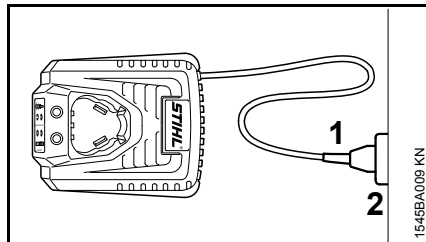

- Enfiar a ficha de rede (1) na tomada de corrente (2)

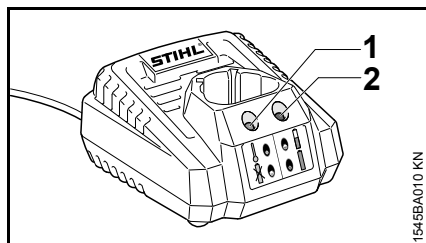

Um teste automático terá lugar depois de ter ligado o carregador ao abastecimento de corrente. O diodo luminoso (1) está aceso em verde e o diodo luminoso (2) em vermelho no carregador durante este processo simultaneamente durante aprox. 1 segundo. A seguir apagam-se novamente.

### Carregar a bateria

A bateria não é carregada completamente quando é fornecida.

Recomenda-se carregar completamente a bateria antes de colocá-la pela primeira vez em funcionamento.

- Ligar o carregador ao abastecimento de corrente – a tensão de rede e a tensão de serviço do carregador têm que coincidir – vide o capítulo "Conectar electricamente o carregador"

Accionar o carregador unicamente em espaços fechados e secos com temperaturas ambientes de + 0 °C a + 40 °C (+ 32 °F a + 104 °F).



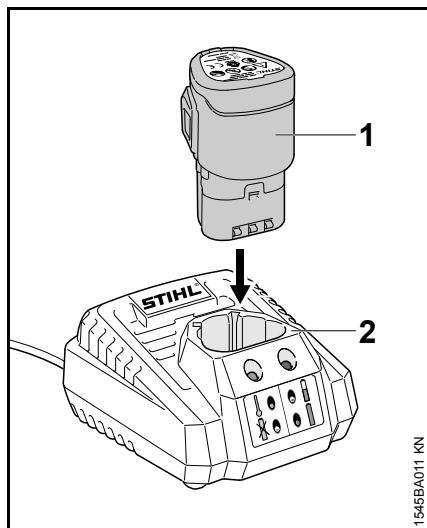

1545BA011 KN

- Enfiar a bateria (1) no carregador (2) até sentir a primeira resistência – puxá-la a seguir até ao encosto

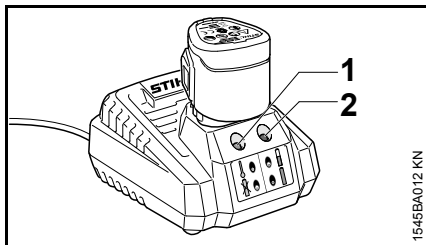

1545BA012 KN

O processo de carga começa logo que o diodo luminoso direito (2) no carregador emita uma luz intermitente verde. O diodo luminoso esquerdo (1) no carregador fica desligado.

O período de carga depende de diferentes factores de influência, como o estado da bateria, a temperatura

ambiente, etc., e pode diferenciar-se por isto dos períodos de carga indicados – vide o capítulo "Dados técnicos".

A bateria na tesoura para arbustos a bateria aquece-se durante o trabalho. Se for colocada uma bateria quente no carregador, pode ser necessário um arrefecimento da bateria antes de efectuar a carga. O processo de carga começa unicamente quando a bateria é arrefecida. O período de carga pode prolongar-se pelo período de arrefecimento.

A bateria e o carregador aquecem-se durante o processo de carga.

### Fim da carga

Quando a bateria é carregada completamente, o carregador desliga-se automaticamente, para isto:

- Está aceso permanentemente o diodo luminoso verde (2) em verde no carregador
- Desliga-se o ventilador do carregador (se existente no carregador)

Tirar a bateria carregada do carregador depois do fim da carga.

## Diodos luminosos (LED) no carregador

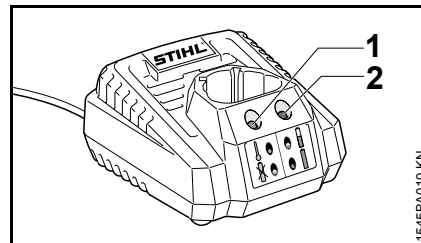

1545BA010 KN

Os diodos luminosos (1) e (2) no carregador podem estar acesos permanentemente em vermelho resp. verde ou emitir luzes intermitentes vermelha resp. verde.

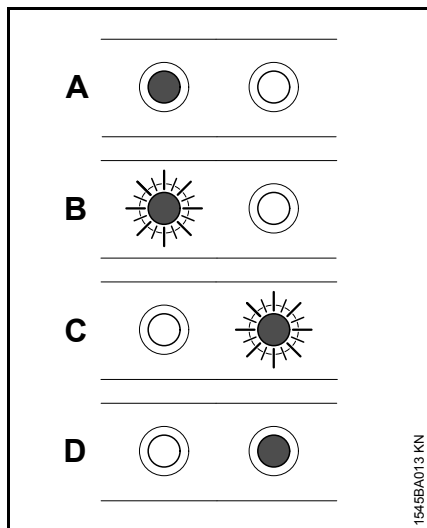

1545BA013 KN

<b>A</b>	O LED esquerdo (1) está aceso permanentemente em vermelho:	Bateria demasiado quente/fria
<b>B</b>	O LED esquerdo (1) emite uma luz intermitente vermelha:	Falha de funcionamento na bateria ou no carregador
<b>C</b>	O LED direito (2) emite uma luz intermitente verde	A bateria é carregada
<b>D</b>	O LED direito (2) está aceso permanentemente em verde	A bateria está carregada completamente.

## Desmontar a lâmina de cisalhamento

A lâmina de cisalhamento para arbustos e a lâmina de cisalhamento para ervas são aplicadas e desmontadas da mesma maneira na tesoura para arbustos a bateria. A aplicação é descrita aqui para a lâmina de cisalhamento para arbustos.

A tesoura para arbustos a bateria tem que estar desligada durante qualquer trabalho na lâmina para arbustos a bateria, e a bateria tem que ser tirada da tesoura para arbustos a bateria.

- Colocar uma protecção da lâmina geometricamente adequada

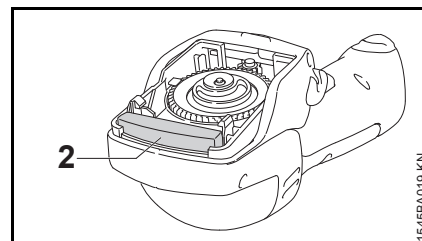

1545BA019 KN

A engrenagem é protegida por uma protecção (2) de espuma contra a sujidade durante o trabalho. Esta protecção está ligada firmemente à tesoura para arbustos a bateria, e não pode ser tirada.

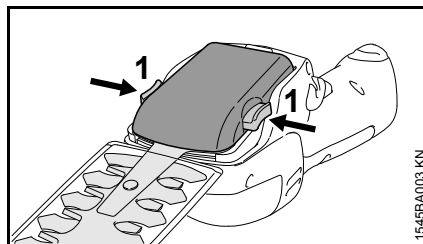

1545BA003 KN

- Premir simultâneamente as duas alavancas de bloqueio (1), e mantê-las premidas
- Retirar a lâmina de cisalhamento para cima

## Aplicar a lâmina de cisalhamento

A lâmina de cisalhamento para arbustos e a lâmina de cisalhamento para ervas são aplicadas e desmontadas da mesma maneira na tesoura para arbustos a bateria. A aplicação é descrita aqui para a lâmina de cisalhamento para arbustos.

A tesoura para arbustos a bateria tem que estar desligada durante qualquer trabalho na lâmina para arbustos a bateria, e a bateria tem que ser tirada da tesoura para arbustos a bateria.

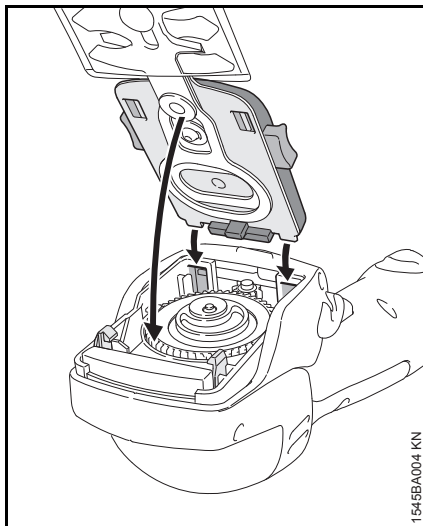

- Colocar os narizes de entalhe da lâmina de cisalhamento nas guias na tesoura para arbustos a bateria (setas)
- Bascular a lâmina de cisalhamento para baixo, inserí-la (seta), e apertá-la bem

Um "clique" audível significa que a lâmina de cisalhamento está engatada completamente.

- Retirar a protecção da lâmina

## Ligar o aparelho

A bateria não é carregada completamente quando é fornecida.

Recomenda-se carregar completamente a bateria antes de colocá-la pela primeira vez em funcionamento.

### Inserir a bateria

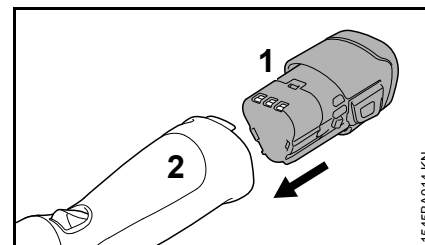

- Inserir a bateria (1) no compartimento da tesoura para arbustos a bateria (2) – a bateria desliza para dentro do compartimento – carregá-la levemente até que engate audivelmente

### Ligar a tesoura para arbustos a bateria

- Procurar uma posição sólida e segura
- Fixar de pé – segurar a tesoura para arbustos a bateria de modo relaxado
- A lâmina de cisalhamento não deve tocar em objectos nem no chão

- Pegar na tesoura para arbustos a bateria numa mão
- Retirar a protecção da lâmina

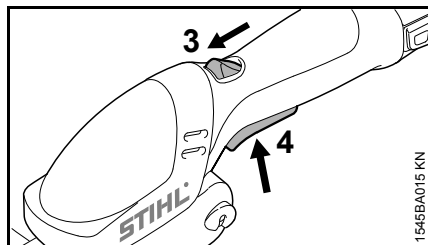

- Desbloquear a tesoura para arbustos a bateria, puxar para isto a alavanca de bloqueio (3) para frente, e segurá-la, e premir a alavanca de comando (4)

Durante a ligação da tesoura para arbustos a bateria pode produzir-se um ruído batente devido ao excêntrico. Este ruído é causado tecnicamente pelo engate do excêntrico.

## Desligar o aparelho

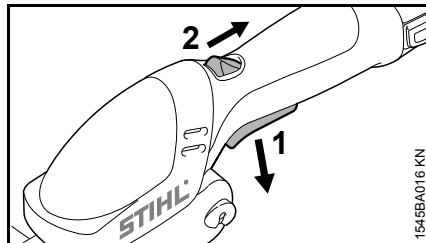

- Largar a alavanca de comando (1)

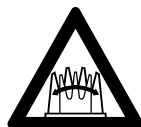

A lâmina de cisalhamento tem uma marcha continuada – **perigo de ferir-se!**



Lâmina de cisalhamento com marcha continuada.

Feridas nas mãos causadas pelo corte.

- Aguardar até que a lâmina de cisalhamento comece a parar-se completamente.

A alavanca de bloqueio (2) volta para a posição inicial. A alavanca de comando (1) já não pode ser accionada agora.

Tirar a bateria da tesoura para arbustos a bateria nos intervalos e depois do fim do trabalho.

- Colocar a protecção da lâmina

## Retirar a bateria

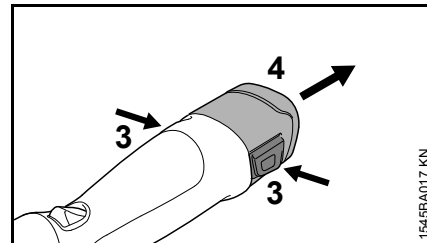

- Premir simultâneamente as duas alavancas de bloqueio (3) – a bateria é desbloqueada
- Tirar a bateria (4) da caixa

Se tesoura para arbustos a bateria não for utilizada, pará-la de tal modo que ninguém seja posto em perigo.

Proteger a tesoura para arbustos a bateria contra a utilização não autorizada.

## Guardar o aparelho

- Retirar a bateria
- Limpar as lâminas de cisalhamento, controlar o estado, e pulverizá-las com o solutor de resina da STIHL
- Colocar a protecção da lâmina
- Limpar cuidadosamente a tesoura para arbustos a bateria, particularmente as fendas de ar de refrigeração
- Guardar a tesoura para arbustos a bateria num lugar seco e seguro, o saco fornecido pode ser montado na parede para isto

Protegê-la contra a utilização não autorizada (por exemplo por crianças)

## Guardar a bateria

- Tirar a bateria da tesoura para arbustos a bateria resp. do carregador
- Armazená-la em espaços fechados e secos, e guardá-la num lugar seguro. Protegê-la contra a utilização não autorizada (por exemplo por crianças) e contra a sujidade
- Não armazenar as baterias de reserva sem serem utilizadas – utilizá-las alternadamente

Para uma óptima durabilidade:  
Armazenar a bateria com um estado de carga de aprox. 30 %.

## Guardar o carregador

- Retirar a bateria
- Tirar a ficha de rede
- Armazenar o carregador em espaços fechados e secos, e guardá-lo num lugar seguro. Protegê-lo contra a utilização não autorizada (por exemplo por crianças) e contra a sujidade

## Indicações de manutenção e de conservação

As indicações referem-se às condições de emprego normais. Reduzir correspondentemente os intervalos indicados sob condições mais difíceis (pó em grande quantidade, etc.) e tempos de trabalho diários mais longos.  Tirar a bateria antes de efectuar qualquer trabalho na tesoura para arbustos a bateria.		antes de iniciar o trabalho	depois do fim do trabalho resp. diariamente	no caso de uma perturbação	no caso de uma danificação	em caso de necessidade
Tesoura para arbustos a bateria completa	Controlo visual (estado)	X				
	Limpar		X			
Cabos de manejo	Controlo do funcionamento	X				
	Limpar		X			X
Abertura de aspiração para o ar de refrigeração	Controlo visual		X			
	Limpar					X
Bateria	Controlo visual	X		X	X	
Compartimento de baterias	Limpar	X				X
	Controlo do funcionamento (desbloqueio da bateria)	X				
Lâmina de cisalhamento	Controlo visual	X		X	X	
	Limpar <sup>1)</sup>		X			
	Afiar				X	X
Engrenagem e biela	Mandar controlar todas as 50 horas de serviço pelo revendedor especializado da STIHL					
Autocolante de segurança	Substituir				X	

<sup>1)</sup> Pulverizá-la a seguir com o solutor de resina da STIHL

## Minimizar o desgaste, e evitar os danos

A observação das prescrições destas Instruções de serviço evita um desgaste excessivo e danos no aparelho.

A utilização, a manutenção e a armazenagem do aparelho têm que ser efectuadas com tanto cuidado como descrito nestas Instruções de serviço.

O próprio utilizador responsabiliza-se por todos os danos causados pela não-observação das indicações de segurança, manejo e manutenção. Isto é sobretudo válido para:

- Modificações no produto não autorizadas pela STIHL
- A utilização de ferramentas ou acessórios que não são autorizados para o aparelho, nem apropriados ou de menor qualidade
- A utilização não conforme o previsto do aparelho
- A utilização do aparelho durante competições ou concursos
- Os danos consecutivos devido à utilização do aparelho com peças defeituosas

### Trabalhos de manutenção

Todos os trabalhos mencionados no capítulo "Indicações de manutenção e de conservação" têm que ser efectuados regularmente. Quando o utilizador não pode efectuar ele próprio estes trabalhos de manutenção, tem que encarregar um revendedor especializado com estes trabalhos.

A STIHL recomenda mandar efectuar os trabalhos de manutenção e as reparações unicamente no revendedor especializado da STIHL. Os revendedores especializados são instruídos regularmente, e Informações técnicas são postas à sua disposição.

Se estes trabalhos não forem efectuados ou efectuados impropriamente, podem apresentar-se danos pelos quais o próprio utilizador tem que responsabilizar-se. Trata-se entre outros dos danos seguintes:

- Danos no motor eléctrico devido a uma manutenção não realizada a tempo ou insuficientemente (por exemplo uma limpeza insuficiente da condução de ar de refrigeração)
- Danos no carregador causados por uma conexão eléctrica errada (tensão)
- Danos causados pela corrosão e outros danos consecutivos no aparelho, na bateria e no carregador devido a uma armazenagem e a uma utilização não adequadas
- Danos no aparelho devido à utilização de peças de reposição de qualidade inferior

### Peças de desgaste

Algumas peças da tesoura para arbustos a bateria são submetidas a um desgaste normal mesmo quando são utilizadas conforme o previsto, e têm que ser substituídas a tempo, consoante o tipo e o período de emprego. Entre outros trata-se das peças seguintes:

- Lâmina de cisalhamento
- Bateria

## Peças importantes

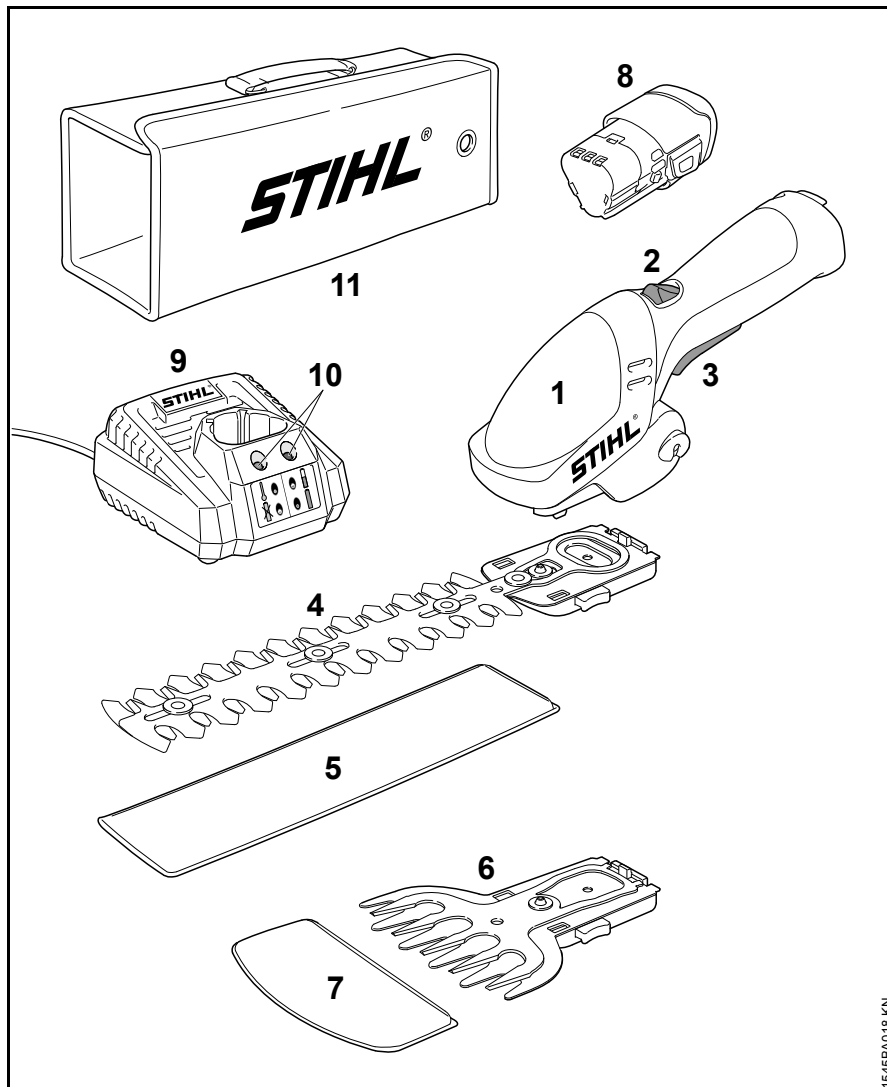

- 1 Tesoura para arbustos a bateria
- 2 Alavanca de bloqueio
- 3 Alavanca de comando
- 4 Lâmina de cisalhamento para arbustos
- 5 Protecção da lâmina (lâmina de cisalhamento para arbustos)
- 6 Lâmina de cisalhamento para ervas
- 7 Protecção da lâmina (lâmina de cisalhamento para ervas)
- 8 Bateria
- 9 Carregador
- 10 LEDs no carregador
- 11 Saco para o transporte

1545BA018 KN



## Dados técnicos

### Bateria

Tipo: Iões de lítio

O aparelho só pode ser accionado com as baterias originais da STIHL.

O período de funcionamento da tesoura para arbustos a bateria depende do conteúdo de energia da bateria.

### Carregador

Dados de ligação à rede: 230-240 V, 50-60 Hz

Amperagem nominal: 0,1 A

Potência nominal: 9 W

Corrente de carga: 0,75 A

Classe de protecção: II,  (isolada duplamente)

### Períodos de carga

– até uma capacidade de 80 %: 140 minutos

– até uma capacidade de 100 %: 180 min

### Lâmina de cisalhamento

#### Lâmina de cisalhamento para arbustos

Distância entre os dentes: 8 mm  
Número de cursos: 2000 1/min  
Comprimento de corte: 170 mm

#### Lâmina de cisalhamento para ervas

Distância entre os dentes: 16 mm  
Número de cursos: 2000 1/min  
Largura de corte: 115 mm

### Peso

sem bateria, sem lâmina de cisalhamento, sem protecção da lâmina

HSA 25: 0,5 kg

### Valores sonoros e valores de vibração

O estado operacional Número máximo nominal de rotações para averiguar os valores sonoros e os valores de vibração.

As demais indicações para cumprir a norma da entidade patronal referente à vibração 2002/44/CEE vide no site [www.stihl.com/vib/](http://www.stihl.com/vib/)

### HSA 25 com lâmina de cisalhamento para arbustos

Nível da pressão sonora  $L_p$  segundo EN 60745-2-15 70 dB(A)

Nível da potência sonora  $L_w$  segundo EN 60745-2-15 80 dB(A)

Valor de vibração  $a_{hv}$  segundo EN 60745-2-15 1,2 m/s<sup>2</sup>

### HSA 25 com lâmina de cisalhamento para ervas

Nível da pressão sonora  $L_p$  segundo  $F_{pr}$  EN 60335-2-94 73 dB(A)

Nível da potência sonora  $L_w$  segundo  $F_{pr}$  EN 60335-2-94 80 dB(A)

Valor de vibração  $a_{hv}$  segundo  $F_{pr}$  EN 60335-2-94 1,4 m/s<sup>2</sup>

O factor K segundo RL 2006/42/CE é de 2,5 dB(A) para o nível da pressão sonora e o nível da potência sonora; o factor K segundo RL 2006/42/CE é de 2,0 m/s<sup>2</sup> para o valor de vibração.

Os valores de vibração indicados foram medidos segundo um processo de controlo normalizado, e podem ser utilizados para a comparação de aparelhos eléctricos.

Os valores de vibração que se apresentam realmente, podem diferenciar-se dos valores indicados, dependentemente do tipo da utilização.

Os valores de vibração indicados podem ser utilizados para uma primeira estimação da carga causada pela vibração.

A carga realmente causada pela vibração tem que ser avaliada. Ao mesmo tempo podem ser considerados os períodos durante os quais o aparelho eléctrico está desligado, e os períodos durante os quais está ligado, mas funciona sem carga.

### **Transporte**

---

As baterias da STIHL cumprem as condições prévias mencionadas segundo o manual NU ST/SG/AC.10/11/rev.5 parte III, alínea 38.3.-

O utilizador pode levar as baterias da STIHL durante o transporte em estradas sem outras prescrições ao lugar de emprego do aparelho.

As baterias de íões de lítio incluídas estão submetidas às prescrições do direito para materiais perigosos.

Durante a expedição por terceiros (por exemplo transporte aéreo ou empresa de transporte) devem ser observadas exigências especiais da embalagem e da marcação.

Um especialista para materiais perigosos tem que ser chamado para a preparação da peça de expedição. Observe por favor as as demais prescrições nacionais eventuais.

Empacote a bateria de tal modo que esta não possa movimentar-se na embalagem.

**As demais indicações de transporte vide no site [www.stihl.com/safety-data-sheets](http://www.stihl.com/safety-data-sheets)**

### **REACH**

---

REACH designa um decreto CE para registar, avaliar e autorizar produtos químicos.

Informações para cumprir o decreto REACH (CE) No. 1907/2006 vide no site [www.stihl.com/reach](http://www.stihl.com/reach)

## Eliminar as perturbações de serviço

**Tirar a bateria da tesoura para arbustos a bateria antes de efectuar qualquer trabalho na tesoura para arbustos a bateria.**

Avaria	Causa	Solução
A tesoura para arbustos a bateria não arranca enquanto ligada	Nenhum contacto eléctrico entre a tesoura para arbustos a bateria e a bateria	Retirar a bateria, efectuar o controlo visual dos contactos, e colocá-la novamente
	Nível de carga da bateria demasiado baixo	Carregar a bateria
	Bateria demasiado quente / fria	Deixar arrefecer a bateria / Deixar aquecer cuidadosamente a bateria com temperaturas de aprox. 15 °C a 20 °C
	Falha na bateria	Tirar a bateria da tesoura para arbustos a bateria, e inserí-la novamente. Ligar a tesoura para arbustos a bateria – se a tesoura para arbustos a bateria ainda não arrancar, a bateria está defeituosa, e tem que ser substituída
	Tesoura para arbustos a bateria demasiado quente	Deixar arrefecer a tesoura para arbustos a bateria
	Perturbação electromagnética ou falha na tesoura para arbustos a bateria	Tirar a bateria da tesoura para arbustos a bateria, e inserí-la novamente. Ligar a tesoura para arbustos a bateria – se a tesoura para arbustos a bateria ainda não arrancar durante a ligação, a tesoura para arbustos a bateria está defeituosa, e tem que ser substituída
A tesoura para arbustos a bateria desliga-se durante o serviço	Humidade na tesoura para arbustos a bateria e/ou na bateria	Deixar secar a tesoura para arbustos a bateria/a bateria
	Bateria ou parte electrónica do aparelho demasiado quente	Tirar a bateria da tesoura para arbustos a bateria, deixar arrefecer a bateria e a tesoura para arbustos a bateria
	Perturbação eléctrica ou electromagnética	Retirar a bateria, e colocá-la novamente

**Tirar a bateria da tesoura para arbustos a bateria antes de efectuar qualquer trabalho na tesoura para arbustos a bateria.**

<b>Avaria</b>	<b>Causa</b>	<b>Solução</b>
O período de serviço é demasiado curto	A bateria não é carregada completamente	Carregar a bateria
	A durabilidade da bateria é alcançada resp. excedida	Mandar examinar e substituir a bateria pelo revendedor especializado
	Lâmina de cisalhamento colada/suja	Limpar a lâmina de cisalhamento, pulverizá-la com o solutor de resina da STIHL
	Lâmina de cisalhamento deformada	Substituir a lâmina de cisalhamento
A bateria emperra durante a inserção na tesoura para arbustos a bateria/no carregador	Guias sujas	Limpar cuidadosamente as guias
A bateria não é carregada embora o LED no carregador emita uma luz intermitente verde	Bateria demasiado quente / fria	Deixar arrefecer a bateria / Deixar aquecer cuidadosamente a bateria com temperaturas de aprox. 15 °C a 20 °C  Só accionar o carregador em espaços fechados e secos com temperaturas ambientes de + 0 °C a +40 °C
O diodo luminoso (LED) no carregador emite uma luz intermitente vermelha	Nenhum contacto eléctrico entre o carregador e a bateria	Retirar a bateria, e colocá-la novamente
	Falha na bateria	Tirar a bateria da tesoura para arbustos a bateria, e inserí-la novamente. Ligar a tesoura para arbustos a bateria – se a tesoura para arbustos a bateria ainda não arrancar durante a ligação, a bateria está defeituosa, e tem que ser substituída
	Defeito no carregador	Substituir o carregador

## Indicações de reparação

Os utilizadores desta tesoura para arbustos a bateria devem unicamente efectuar os trabalhos de manutenção e de conservação descritos nestas Instruções de serviço. As demais reparações devem unicamente ser efectuadas pelos revendedores especializados.

A STIHL recomenda mandar efectuar os trabalhos de manutenção e as reparações unicamente pelo revendedor especializado da STIHL. Aos revendedores especializados da STIHL são oferecidas regularmente instruções, e são postas à disposição Informações Técnicas.

Durante as reparações, aplicar unicamente as peças de reposição autorizadas pela STIHL para este aparelho, ou as peças tecnicamente similares. Utilizar unicamente as peças de reposição de alta qualidade. Senão pode existir o perigo de acidentes ou de danos na tesoura para arbustos a bateria.

A STIHL recomenda utilizar as peças de reposição originais da STIHL.

## Eliminação

Observar as prescrições específicas nos diferentes países para a eliminação.

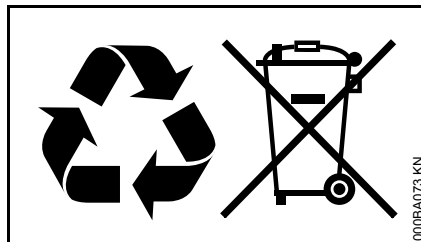

Os produtos da STIHL não devem ser deitados no lixo doméstico. Fazer com que os produtos da STIHL, a bateria, os acessórios e a embalagem sejam reutilizados ecologicamente.

As informações actuais referentes à eliminação podem ser adquiridas no revendedor especializado da STIHL.

## Declaração de conformidade CE

ANDREAS STIHL AG & Co. KG  
Badstr. 115  
D-71336 Waiblingen

certifica que a

Construção: Tesoura para  
arbustos a  
bateria

Marca de fábrica: STIHL

Tipo: HSA 25

Identificação de série: 4515

corresponde às prescrições em conversão das normas 2006/42/CE, 2004/108/CE, 2011/65/UE e 2000/14/CE, e foi desenvolvida e fabricada de acordo com as versões correspondentemente válidas na data de fabricação das normas seguintes:

EN 55014-1, EN 55014-2,  
FprEN 60335-2-94, EN 60745-1,  
EN 60745-2-15

Para averiguar o nível da potência sonora medido e garantido procedeu-se segundo a norma 2000/14/CE, anexo V, ao aplicar a norma ISO 11094.

### Nível da potência sonora medido

HSA 25: 78 dB(A)

### Nível da potência sonora garantido

HSA 25: 80 dB(A)

Depósito da documentação técnica:

ANDREAS STIHL AG & Co. KG  
Produktzulassung

O ano de construção e o número da máquina são indicados no aparelho.

Waiblingen, 20.08.2014  
ANDREAS STIHL AG & Co. KG  
em exercício



Thomas Elsner  
Director da gestão dos grupos de produtos



## Indicações de segurança gerais para ferramentas eléctricas

Este capítulo resume as indicações de segurança gerais formuladas anteriormente na norma EN 60745 para ferramentas eléctricas, conduzidas manualmente e accionadas por motor. **A STIHL está obrigada a publicar palavra por palavra estes textos da norma.**

**As indicações de segurança indicadas sob "2) Indicações de segurança eléctricas" para evitar um choque causado pela corrente eléctrica, não podem ser aplicadas para as ferramentas eléctricas accionadas por bateria da STIHL.**



**Leia todas as indicações de segurança e todas as instruções.** Faltas na observação das indicações de segurança e nas instruções podem causar um choque eléctrico causado pela corrente eléctrica, um incêndio e/ou feridas graves.

**Guarde todas as indicações de segurança e instruções para o futuro.**

O termo "Ferramenta eléctrica" utilizado nas indicações de segurança, refere-se às ferramentas eléctricas accionadas pela rede (com cabo de rede) e às ferramentas eléctricas accionadas a bateria (sem cabo de rede).

### 1) Segurança no lugar de trabalho

- a) **Mantenha o seu espaço de trabalho limpo e bem iluminado.** Uma desordem ou zonas de trabalho não iluminadas podem conduzir a acidentes.
- b) **Não trabalhe com a ferramenta eléctrica numa zona ameaçada por explosões onde se encontram líquidos, gases ou poeiras combustíveis.** As ferramentas eléctricas produzem faíscas que podem inflamar a poeira ou os vapores.
- c) **Mantenha crianças e outras pessoas afastadas durante a utilização da ferramenta eléctrica.** Quando está distraído, pode perder o controlo sobre o aparelho.

### 2) Segurança eléctrica

- a) **A ficha de ligação da ferramenta eléctrica tem que adaptar-se à tomada de corrente. A ficha não deve ser modificada de maneira nenhuma. Não utilize uma ficha de adaptador em conjunto com ferramentas eléctricas com**

- protecção por ligação à terra.**  
Fichas não modificadas e tomadas de correntes adequadas diminuem o risco de um choque eléctrico causado pela corrente eléctrica.
- b) **Evite o contacto do seu corpo com as superfícies ligadas à terra como de tubos, aquecimentos, fogões e frigoríficos.** Existe um maior risco por um choque causado pela corrente eléctrica quando o seu corpo está ligado à terra.
- c) **Mantenha as ferramentas eléctricas afastadas da chuva ou da humidade.** A penetração de água numa ferramenta eléctrica aumenta o risco de um choque causado pela corrente eléctrica.
- d) **Não afaste o cabo da sua finalidade para transportar e suspender a ferramenta eléctrica ou para tirar a ficha da tomada de corrente. Mantenha o cabo afastado de calor, óleo, cantos bem afiados ou peças do aparelho que se movimentam.** Cabos danificados ou emaranhados aumentam o risco de um choque causado pela corrente eléctrica.
- e) **Se trabalhar com uma ferramenta eléctrica ao ar livre, utilize unicamente os cabos de extensão apropriados também para o exterior.** A utilização de um cabo de extensão apropriado para o exterior reduz o risco de um choque causado pela corrente eléctrica.
- f) **Quando o trabalho com a ferramenta eléctrica numa zona húmida não pode ser evitado, utilize um interruptor de protecção de corrente de falha.** A utilização de um interruptor de protecção de corrente de falha diminui o risco de um choque causado pela corrente eléctrica.
- c) **Evite uma colocação em funcionamento involuntária. Assegure-se que a ferramenta eléctrica esteja desligada antes de ligá-la ao abastecimento de corrente e/ou à bateria, levanta-la ou transportá-la.** Se tiver o dedo no interruptor durante o transporte da ferramenta eléctrica ou se ligar o aparelho enquanto estiver ligado ao abastecimento de corrente, isto pode conduzir a acidentes.
- d) **Tire as ferramentas de regulação ou a chave de porcas antes de ligar a ferramenta eléctrica.** Uma ferramenta ou uma chave que se encontra numa parte giratória do aparelho, pode conduzir a feridas.
- e) **Evite um porte anormal. Esteja numa posição segura, e mantenha sempre o equilíbrio.** Por isto pode controlar melhor a ferramenta eléctrica em situações inesperadas.
- f) **Use os fatos adequados. Não use fatos largos, nem jóias. Mantenha os cabelos, os fatos e as luvas afastados das peças que se movimentam.** Fatos soltos, jóias ou cabelos compridos podem ser apanhados pelas peças que se movimentam.
- g) **Quando podem ser montados -equipamentos de aspiração e de recolha de pó, verifique se estes estão ligados e são utilizados correctamente.** A utilização de uma aspiração de pó pode diminuir as ameaças causadas pela poeira.

### 3) Segurança de pessoas

- a) **Esteja atento do que está a fazer, e trabalhe racionalmente com uma ferramenta eléctrica. Não utilize uma ferramenta eléctrica quando está cansado ou sob a influência de drogas, álcool ou medicamentos.** Um momento de descuido durante a utilização da ferramenta eléctrica pode conduzir a feridas severas.
- b) **Use o seu equipamento de protecção pessoal, e sempre óculos de protecção.** O uso de um equipamento de protecção pessoal, como a máscara guarda-pó, calçado de segurança antiderrapante, capacete de protecção ou protecção anti-ruído, consoante o tipo e a utilização da ferramenta eléctrica, reduz o risco de feridas.

#### 4) Utilização e tratamento da ferramenta eléctrica

- a) **Não sobrecarregue o aparelho. Utilize para o seu trabalho a ferramenta eléctrica prevista.** Trabalha melhor e com mais segurança com a ferramenta eléctrica adequada no sector de potência indicado.
- b) **Não utilize uma ferramenta eléctrica cujo interruptor está defeituoso.** Uma ferramenta eléctrica que já não pode ser ligada nem desligada, é perigosa, e tem que ser reparada.
- c) **Tire a ficha da tomada de corrente, e/ou retire a bateria antes de efectuar regulações no aparelho, substituir acessórios ou pôr o aparelho de lado.** Esta medida de precaução evita um arranque involuntário da ferramenta eléctrica.
- d) **Guarde as ferramentas eléctricas que não são utilizadas fora do alcance de crianças. Não autorize que pessoas utilizem o aparelho sem o conhecer nem sem terem lido estas Instruções.** Ferramentas eléctricas são perigosas quando são utilizadas por pessoas não experimentadas.
- e) **Mantenha as ferramentas eléctricas com cuidado. Verifique se as peças móveis funcionam impecavelmente e se não emperrem, se peças estiverem partidas ou se estiverem danificadas de tal modo que a função da ferramenta eléctrica seja**

prejudicada. **Mande reparar as peças danificadas antes de utilizar o aparelho.** Muitos acidentes são causados por ferramentas eléctricas mal mantidas.

- f) **Mantenha as ferramentas de corte bem afiadas e limpas.** Ferramentas de corte cuidadosamente mantidas com gumes bem afiados ficam menos presas, e são mais fáceis de conduzir.
- g) **Utilize a ferramenta eléctrica, os acessórios, as ferramentas de utilização, etc. correspondentemente a estas Instruções. Considere ao mesmo tempo as condições de trabalho e a actividade a executar.** A utilização de ferramentas eléctricas para outras que as utilizações previstas pode conduzir a situações perigosas.

#### 5) Utilização e tratamento da ferramenta a bateria

- a) **Carregue as baterias unicamente nos carregadores recomendados pelo fabricante.** Para um carregador que está apropriado para um determinado tipo de baterias, existe um perigo de incêndio quando é utilizado com outras baterias.
- b) **Utilize unicamente as baterias previstas nas ferramentas eléctricas.** O emprego de outras baterias podem conduzir a feridas e a um perigo de incêndio.

- c) **Mantenha a bateria não utilizada afastada de grampos metálicos, moedas, chaves, pregos, parafusos ou outros pequenos objectos metálicos que poderiam causar um curto-circuito dos contactos.** Um curto-circuito entre os contactos da bateria pode ter como consequência queimaduras ou fogos.
- d) **No caso de uma utilização errada pode sair líquido da bateria. Evite o contacto com este líquido. Passar por água no caso de um contacto accidental. Quando o líquido entra em contacto com os olhos, entre adicionalmente em contacto com um médico.** O líquido da bateria a sair pode conduzir a irritações da pele ou queimaduras

#### 6) Serviço de assistência técnica

- a) **Mande reparar a sua ferramenta eléctrica unicamente por especialistas qualificados e unicamente com as peças de reposição originais.** Assim é garantido que a segurança da ferramenta eléctrica seja conservada.

#### Indicações de segurança para corta-sebes

- **Mantenha afastadas todas as partes do corpo da lâmina de corte. Não tente de retirar material cortado ou material a cortar com a lâmina a movimentar-se. Só retire o material**



**emperrado com o aparelho desligado.** Um momento de desatenção durante a utilização do corta-sebes pode conduzir a feridas graves.

- **Transporte o corta-sebes no cabo com a lâmina parada. Colocar sempre a cobertura de protecção durante o transporte ou a armazenagem do corta-sebes.** Um tratamento cuidadoso do aparelho evita o perigo de ferir-se pela lâmina.
- **Segure a ferramenta eléctrica nas superfícies isoladas do cabo visto que a lâmina de corte pode entrar em contacto com as linhas escondidas de corrente eléctrica.** O contacto da lâmina de corte com uma linha sob tensão pode colocar peças metálicas do aparelho sob tensão, e conduzir a um choque causado pela corrente eléctrica.

## Inhoudsopgave

Met betrekking tot deze handleiding	221
Veiligheidsinstructies	221
Gebruik	227
Acculader op het lichtnet aansluiten	228
Accu laden	228
LED op de acculader	229
Mes verwijderen	229
Mes monteren	230
Apparaat inschakelen	230
Apparaat uitschakelen	231
Apparaat opslaan	232
Onderhouds- en reinigingsvoorschriften	233
Slijtage minimaliseren en schade voorkomen	234
Belangrijke componenten	235
Technische gegevens	236
Opheffen van storingen	238
Reparatierichtlijnen	240
Milieuverantwoord afvoeren	240
EG-conformiteitsverklaring	240
Algemene veiligheidswaarschuwingen voor elektrische gereedschappen	241

**Geachte cliënt(e),**

**Het doet ons veel genoegen dat u hebt  
gekozen voor een kwaliteitsproduct van  
de firma STIHL.**

**Dit product werd met moderne  
productiemethoden en onder  
uitgebreide kwaliteitscontroles  
gefabricéerd. Er is ons alles aan  
gelegen dat u tevreden bent met dit  
apparaat en er probleemloos mee kunt  
werken.**

**Wendt u zich met vragen over uw  
apparaat tot uw dealer of de importeur.**

**Met vriendelijke groet,**



**Dr. Nikolas Stihl**

# STIHL®

Op deze handleiding rust auteursrecht. Alle rechten blijven voorbehouden, vooral het recht op verspreiding, vertaling en verwerking met elektronische systemen.

## Met betrekking tot deze handleiding

Deze handleiding heeft betrekking op een STIHL accustruikschaar, in deze handleiding ook apparaat genoemd.

### Symbolen

Alle symbolen die op het apparaat zijn aangebracht worden in deze handleiding toegelicht.

### Codering van tekstblokken

#### **WAARSCHUWING**

Waarschuwing voor kans op ongevallen en letsel voor personen alsmede voor zwaarwegende materiële schade.

#### **LET OP**

Waarschuwing voor beschadiging van het apparaat of afzonderlijke componenten.

### Technische doorontwikkeling

STIHL werkt continu aan de verdere ontwikkeling van alle machines en apparaten; wijzigingen in de leveringsomvang qua vorm, techniek en uitrusting behouden wij ons daarom ook voor.

Aan gegevens en afbeeldingen in deze handleiding kunnen dan ook geen aanspraken worden ontleend.

## Veiligheidsinstructies



Er zijn speciale veiligheidsmaatregelen nodig bij het werken met de accustruikschaar, omdat de messen zeer scherp zijn.



De gehele handleiding voor de eerste ingebruikneming aandachtig doorlezen en voor later gebruik goed opbergen. Het niet in acht nemen van de handleiding kan levensgevaarlijk zijn.

### In het algemeen in acht nemen

De nationale veiligheidsvoorschriften, bijv. van beroepsgroepen, sociale instanties, arbeidsinspectie en andere in acht nemen.

Wie voor het eerst met de accustruikschaar werkt: door de verkoper of door een andere deskundige laten uitleggen hoe men hiermee veilig kan werken – of deelnemen aan een cursus.

Minderjarigen mogen niet met de accustruikschaar werken. Uitgezonderd jongeren boven de 16 jaar die onder toezicht hiermee leren werken.

Kinderen, dieren en toeschouwers op afstand houden.

De gebruiker is verantwoordelijk voor ongevallen die andere personen of hun eigendommen overkomen, resp. voor de gevaren waaraan deze worden blootgesteld.

De accustruikschaar alleen meegeven of uitlenen aan personen die met het gebruik ervan vertrouwd zijn – altijd de handleiding meegeven.

Wie met de accustruikschaar werkt moet goed uitgerust, gezond zijn en een goede lichamelijke conditie hebben.

Wie zich om gezondheidsredenen niet mag inspannen, moet zijn arts raadplegen of het werken met deze accustruikschaar is toegestaan.

Na gebruik van alcohol, medicijnen die het reactievermogen beïnvloeden of drugs mag niet met de accustruikschaar worden gewerkt.

Bij ongunstige weersomstandigheden (regen, sneeuw, ijzel, wind) de werkzaamheden uitstellen – verhoogde kans op ongelukken!

Alleen voor dragers van een pacemaker: invloed van de elektronica van het apparaat op enkele typen pacemakers kan niet volledig worden uitgesloten. Ter voorkoming van gezondheidsrisico's adviseert STIHL de behandelend arts en de fabrikant van de pacemaker te raadplegen.



Accustruikschaar uitschakelen en de accu eruit nemen bij:

- Controle-, afstel- en reinigingswerkzaamheden
- Werkzaamheden aan de messen
- Geblokkeerde messen
- Reparatie- en onderhoudswerkzaamheden
- Bij gevaarlijke situaties en in geval van nood
- Achterlaten van de accustruikschaar
- Vervoer, zie "Vervoeren"
- Opslaan

Hierdoor wordt het onbedoeld aanlopen van de motor voorkomen.

### Gebruik conform de voorschriften

De accustruikschaar is uitsluitend bedoeld voor het snoeien/knippen van sierstruiken, bosschages met dunne takken en gras.

Het gebruik van de accustruikschaar voor andere doeleinden is niet toegestaan en kan leiden tot ongevallen of schade aan de accustruikschaar.

Geen wijzigingen aan de accustruikschaar aanbrengen – uw veiligheid kan hierdoor in gevaar worden gebracht. Voor persoonlijke en materiële schade die door het gebruik van niet-vrijgegeven delen of toebehoren wordt veroorzaakt sluit STIHL elke aansprakelijkheid uit.

### Kleding en uitrusting

De voorgeschreven kleding en uitrusting dragen.



De kleding moet doelmatig zijn en mag tijdens het werk niet hinderen.

Geen kleding dragen waarmee men aan takken, struiken of de bewegende delen van de accustruikschaar kan blijven haken. Ook geen sjaal, das en sieraden dragen. Lang haar in een paardenstaart dragen en vastzetten (hoofddoek, muts, enz.).



Stevige schoenen met stroeve, slipvrije zolen dragen.



Robuuste werkhandschoenen van slijtvast materiaal dragen (bijv. leer)



### **! WAARSCHUWING**

Om de kans op oogletsel te reduceren een nauw aansluitende veiligheidsbril volgens de norm EN 166 dragen. Erop letten dat de veiligheidsbril goed zit.

"Persoonlijke" gehoorbescherming wordt geadviseerd – bijv. oorkappen.

STIHL biedt een omvangrijk programma aan persoonlijke beschermuitrusting aan.

### Vervoeren

Accusnoeischaren altijd uitschakelen en de accu uit de accustruikschaar nemen – geometrisch passende mesbeschermer aanbrengen, ook bij het vervoeren over korte afstanden.

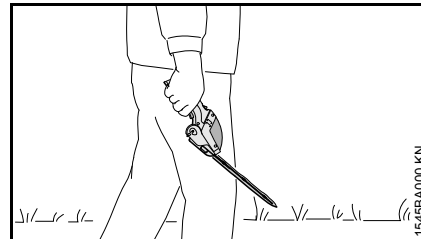

Accustruikschaar aan de handgreep dragen – messen naar voren gericht.

In voertuigen: de accustruikschaar tegen kantelen en beschadiging beschermen – STIHL adviseert de meegeleverde tas te gebruiken.

### Reinigen

Kunststof onderdelen reinigen met een doek. Agressieve reinigingsmiddelen kunnen het kunststof beschadigen.

Stof en vuil op de accustruikschaar verwijderen – geen vetoplossende middelen gebruiken.

Koelluchtsleuven indien nodig reinigen.

De geleidegroeven van de accu vrijhouden van vuil – indien nodig reinigen.

Voor het reinigen van de accustruikschaar geen hogedrukreiniger gebruiken. Door de harde waterstraal kunnen onderdelen van de accustruikschaar worden beschadigd.

Accustruikschaar niet met water afsprengen.

### Toebehoren

Alleen die messen, toebehoren of technisch gelijkwaardige onderdelen monteren, die door STIHL voor deze accustruikschaar zijn vrijgegeven. Bij vragen hierover contact opnemen met een geautoriseerde dealer. Alleen hoogwaardig gereedschap of toebehoren monteren. Als dit wordt genegeerd bestaat de kans op ongevallen of is er kans op schade aan de accustruikschaar.

STIHL adviseert originele STIHL messen en toebehoren te monteren. Deze zijn qua eigenschappen optimaal op het product en de eisen van de gebruiker afgestemd.

### Aandrijving

#### Accu

- Alleen originele STIHL accu's gebruiken
- STIHL accu's alleen gebruiken voor STIHL apparaten en laden met STIHL acculaders
- Accu voor gebruik laden

- Geen defecte, beschadigde of vervormde accu's laden of gebruiken. De accu niet openmaken, beschadigen en niet laten vallen
- De accu buiten bereik van kinderen bewaren



De accu niet onderdompelen in vloeistoffen



De accu beschermen tegen hitte en open vuur  
- nooit in het vuur werpen  
- **explosiegevaar!**



Gebruik en opslag van de accu's alleen bij temperaturen van 0 °C tot max. +40 °C.

- Als de accu niet wordt gebruikt, deze beschermen tegen direct zonlicht
- De accu niet blootstellen aan microgolven of hoge druk

- De contacten van de accu nooit met een metaal voorwerp met elkaar verbinden (kortsluiten). De accu kan door kortsluiting worden beschadigd. Een niet gebruikte accu uit de buurt houden van metalen voorwerpen (bijv. spijkers, munten, sieraden). Geen metalen transportcontainers gebruiken.
- Bij beschadiging of bij verkeerd gebruik kan er vloeistof uit de accu lekken – contact met de huid vermijden! Weglekkende accuvloeistof kan leiden tot huidirritatie en brandwonden. Bij een toevallig contact de betreffende plek op de huid met veel water en zeep wassen. Als de vloeistof in de ogen komt, niet in de ogen wrijven en de ogen met veel water minimaal 15 minuten spoelen. Daarnaast contact opnemen met een arts.

**Zie voor uitgebreidere veiligheidsinstructies – [www.stihl.com/safety-data-sheets](http://www.stihl.com/safety-data-sheets)**

#### acculader

- Alleen originele STIHL acculaders gebruiken
- Alleen voor het laden van geometrisch passende STIHL accu's met een capaciteit tot maximaal 2,0 Ah en een spanning tot maximaal 10,8 volt gebruiken
- Geen defecte, beschadigde of vervormde accu's laden
- De acculader alleen op de op het typeplaatje aangegeven netspanning en netfrequentie aansluiten – de acculader altijd op een goed bereikbare contactdoos aansluiten

- Geen defecte of beschadigde acculader gebruiken
- De acculader niet demonteren
- De acculader buiten bereik van kinderen opslaan



Beschermen tegen regen en vocht.



Alleen gebruiken en bewaren in afgesloten en droge ruimtes.

- De acculader gebruiken bij omgevingstemperaturen tussen de + 0 °C tot + 40 °C (+ 32 °F tot + 104 °F)
- De acculader niet afdekken, zodat deze ongehinderd kan afkoelen
- De contacten van de acculader nooit met metalen voorwerpen (bijv. spijkers, munten, sieraden) doorverbinden (kortsluiten). De acculader kan door kortsluiting worden beschadigd.
- Bij rookontwikkeling of vuur in de acculader direct de netstekker uit de contactdoos trekken
- Geen voorwerpen in de ventilatiesleuven van de acculader steken – **kans op elektrische schokken, resp. kortsluiting!**

- Niet gebruiken op een licht ontvlambare ondergrond (bijv. papier, textiel), resp. in een brandbare omgeving – **brandgevaar!**
- Niet gebruiken in een omgeving met explosiegevaar, dus in een omgeving waarin zich brandbare vloeistoffen (dampen), gassen of stoffen bevinden. De acculaders kunnen vonken veroorzaken, waardoor stoffen of dampen kunnen ontbranden – **explosiegevaar!**



De netkabel van de acculader regelmatig op beschadigingen controleren. Bij beschadiging van de netkabel direct de netstekker uit de contactdoos trekken – **levensgevaar door elektrische schokken!**

- De netstekker nooit uit de contactdoos trekken door aan de netkabel te trekken, maar door de netstekker vast te pakken. Een beschadigde netkabel laten repareren door een elektrotechnicus
- De netkabel niet voor andere doeleinden gebruiken, bijv. om de acculader te dragen of op te hangen
- Netkabels die niet aan de voorschriften voldoen, mogen niet worden gebruikt
- De netkabel zo neerleggen en markeren, dat deze niet kan worden beschadigd en niemand in gevaar wordt gebracht – struikelgevaar voorkomen

Kans op stroomschokken verkleinen door:

- Elektrische aansluiting alleen via een volgens voorschrift geïnstalleerde contactdoos
- Isolatie van netkabel en stekker in goede staat

Na gebruik van de acculader, de netstekker uit de contactdoos trekken.

### **Accustruikschaar vasthouden en gebruiken**

Accustruikschaar altijd met één hand op de handgreep vasthouden. De handgreep stevig met de duim omklemmen.

Een stabiele houding aannemen en de accustruikschaar zo vasthouden, dat de messen altijd van het lichaam af zijn gericht.

### **Rechtshandigen**

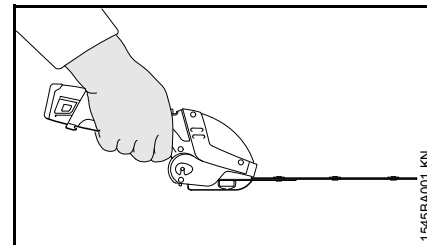

Rechterhand op de bedieningshandgreep en de linkerhand bij draaiende messen nooit in het werkgebied houden.

## Linkshandigen

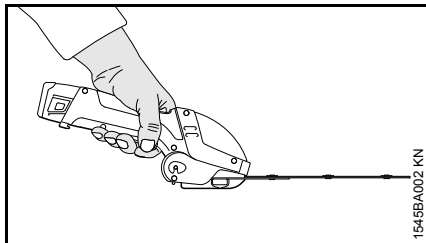

Linkerhand op de bedieningshandgreep en de rechterhand bij draaiende messen nooit in het werkgebied houden.

## Tijdens de werkzaamheden

De accustruikschaar wordt slechts door één persoon bediend. Andere personen buiten het werkgebied houden.



Binnen een brede straal van de plek waar wordt gewerkt kan door de weggeslingerde voorwerpen een kans op ongevallen ontstaan, daarom mogen er zich binnen een straal van 2 m geen andere personen ophouden. Deze afstand ook ten opzichte van andere objecten (auto's, ruiten) aanhouden – **kans op materiële schade!** Ook op een afstand van meer dan 2 m kan gevaar niet geheel worden uitgesloten.

Bij dreigend gevaar, resp. in geval van nood de accustruikschaar direct uitschakelen. Accu wegnemen.



Bij draaiende motor de messen niet aanraken. Als de messen door een voorwerp worden geblokkeerd, de motor direct afzetten en de accu uit het apparaat nemen – dan pas het voorwerp verwijderen – **kans op letsel!**



Messen lopen na – **kans op letsel!**



Niet bij regen en ook niet in een natte of zeer vochtige omgeving met het apparaat werken – de elektromotor is niet waterdicht.

De accustruikschaar niet in de regen achterlaten.

Let op bij gladheid, regen, sneeuw, ijs, op hellingen, in oneffen terrein – **kans op uitglijden!**

Op obstakels letten: boomstronken, wortels – **struikelgevaar!**

Gevallen takken, struikgewas en het snoeiafval alleen bij uitgeschakelde accustruikschaar opruimen.

Op tijd rustpauzes nemen om vermoeidheid en uitputting te voorkomen – **kans op ongelukken!**

Rustig en met overleg werken – alleen bij voldoende licht en goed zicht. Voorzichtig werken, anderen niet in gevaar brengen.

Werkplek controleren om te voorkomen dat de messen worden beschadigd:

- Stenen, metalen delen en vaste voorwerpen verwijderen
- Ervoor zorgen dat er geen zand en stenen tussen de messen terecht komen bijv. bij werkzaamheden vlak boven de grond
- De messen geen contact laten maken met draadafrasteringen en de draad hiervan

Op de messen letten – alleen daar knippen waar de messen zichtbaar zijn.

De motor altijd vrijhouden van struikgewas, spanen, bladeren en overtollig vet – **brandgevaar!**

Bij werkzaamheden die niet vanaf de grond kunnen worden uitgevoerd:

- Altijd een hoogwerker gebruiken
- Nooit op een ladder of staande in de boom werken
- Nooit op onstabiele plaatsen werken

Contact met stroom geleidende kabels voorkomen – geen elektriciteitskabels doorsnijden – **kans op stroomschokken!**

Bij extreem stoffige of vervuilde struiken, indien nodig, de messen met STIHL harsoplosmiddel inspuiten. Hierdoor wordt de wrijving van de messen, de agressieve inwerking van de plantensappen en het afzetten van vuildeeltjes aanzienlijk verminderd.

De messen regelmatig, met korte tussenpozen en bij merkbare wijzigingen direct controleren:

- De accustruikschaar uitschakelen en wachten tot de messen stilstaan, de accu eruit nemen
- Staat en vastzitten van de componenten controleren
- Scherp te controleren

Voor het verwisselen van de messen de accustruikschaar uitschakelen en de accu eruit nemen. Mesbeschermer gebruiken.

Als de accustruikschaar niet volgens voorschrift (bijv. door geweld van buitenaf, door stoten of vallen) werd uitgeschakeld, voor het opnieuw in gebruik nemen beslist de bedrijfszekerheid controleren – zie ook "Voor aanvang van de werkzaamheden". Vooral de correcte werking van de veiligheidsinrichtingen controleren. Een accustruikschaar, die niet bedrijfszeker is in geen geval verder gebruiken. In geval van twijfel contact opnemen met een geautoriseerde dealer.

### Na de werkzaamheden/opslag

De messen met STIHL harsoplosmiddel inspuiten – de motor nogmaals even laten draaien, zodat de spray gelijkmatig wordt verdeeld.

De accustruikschaar uitschakelen en de accu eruit nemen.

De accustruikschaar zo opslaan dat niemand in gevaar kan worden gebracht.

De accustruikschaar zo opbergen dat onbevoegden er geen toegang toe hebben.

De accustruikschaar altijd met de gemonteerde messen en een geometrisch passende mesbeschermer bewaren.

### Trillingen

Langdurig gebruik van het motorapparaat kan leiden tot door trillingen veroorzaakte doorbloedingsstoornissen aan de handen ("witte vingers").

Een algemeen geldende gebruiksduur kan niet worden vastgesteld, omdat deze van meerdere factoren afhankelijk is.

De gebruiksduur wordt verlengd door:

- Bescherming van de handen (warme handschoenen)
- Rustpauzes

De gebruiksduur wordt verkort door:

- Bijzondere persoonlijke aanleg voor slechte doorbloeding (kenmerk: vaak koude vingers, kriebelen)
- Lage buitentemperaturen
- De mate van kracht uitgeoefend door de handen (stevig beetpakken beïnvloedt de doorbloeding nadelig)

Bij regelmatig, langdurig gebruik van het apparaat en bij het herhaald optreden van de betreffende symptomen (bijv. vingers kriebelen) wordt een medisch onderzoek geadviseerd.

### Onderhoud en reparaties

Voor alle reparatie- en onderhoudswerkzaamheden de accu uit de accustruikschaar nemen. Hierdoor wordt het onbedoeld aanlopen van de motor voorkomen.

De accustruikschaar regelmatig onderhouden. Alleen die onderhouds- en reparatiewerkzaamheden uitvoeren die in de handleiding staan beschreven. Alle andere werkzaamheden laten uitvoeren door een geautoriseerde dealer.

STIHL adviseert onderhouds- en reparatiewerkzaamheden alleen door de STIHL dealer te laten uitvoeren. De STIHL dealers nemen regelmatig deel aan scholingen en ontvangen Technische informatie.

Alleen hoogwaardige onderdelen monteren. Als dit wordt genegeerd bestaat de kans op ongevallen of is er kans op schade aan de accustruikschaar. Bij vragen hierover contact opnemen met een geautoriseerde dealer.

STIHL adviseert originele STIHL onderdelen te monteren. Deze zijn qua eigenschappen optimaal op de accustruikschaar en de eisen van de gebruiker afgestemd.



Geen wijzigingen aan de accustruikschaar aanbrengen – de veiligheid kan hierdoor in gevaar worden gebracht – **kans op ongevallen!**

Elektrische contacten, alsmede de netkabel en de netstekker van de acculader regelmatig op goede isolatie en veroudering (breuk) controleren.

Elektrische componenten, zoals bijv. de netkabel van de acculader mogen alleen door elektrotechnici worden gerepareerd, resp. vervangen.

De accustruikschaar veilig in een droge ruimte en met een weggenomen accu opbergen.

## Gebruik

### Knipseizoen

Voor het knippen van struiken de nationaal geldende, resp. gemeentelijke voorschriften in acht nemen.

- Niet tijdens de algemeen gebruikelijke rusttijden knippen

### Werktechniek – struikmes

#### Verticaal knippen

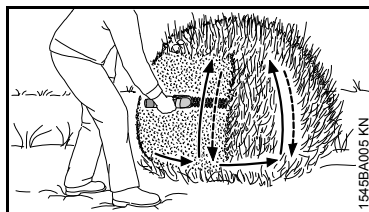

De accustruikschaar boogvormig van beneden naar boven bewegen – laten zakken en doorlopen – en de accustruikschaar opnieuw boogsgewijs naar boven geleiden.

Werkhoudingen boven het hoofd zijn vermoeiend en mogen in verband met de veiligheid slechts kortstondig worden uitgevoerd.

#### Horizontaal werken

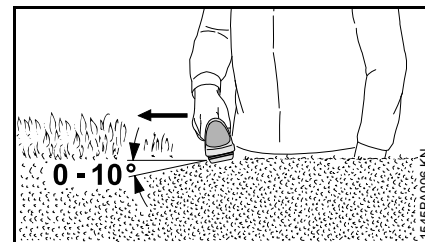

De struikmessen onder een hoek van 0° tot 10° houden – maar horizontaal geleiden, hierbij de beide meskanten gebruiken.

De accustruikschaar sikkelvormig ten opzichte van de rand van de struik bewegen, zodat de afgeknipte takken op de grond vallen.

### Werktechniek – grasmes

#### Gras knippen

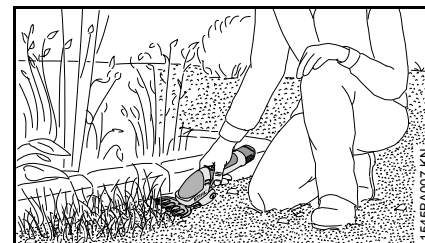

De accustruikschaar met de grasmessen in de gewenste kniphogte boven de grond geleiden.

## Acculader op het lichtnet aansluiten

De netspanning en de werkspanning moeten overeenkomen.

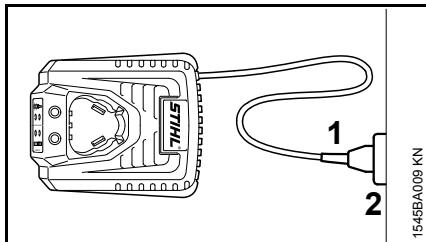

- Netstekker (1) in de contactdoos (2) steken

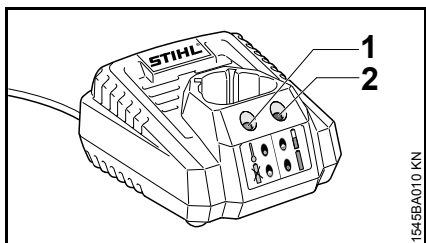

Na het aansluiten van de acculader op het lichtnet vindt een automatische zelftest plaats. Tijdens deze procedure lichten op de acculader gelijktijdig gedurende ca. 1 seconde de led (1) groen en de led (2) rood op. Aansluitend hierop gaan beide weer uit.

## Accu laden

Bij de aflevering is de accu niet volledig geladen.

Wij adviseren, de accu voor de eerste ingebruikneming volledig te laden.

- De acculader op het lichtnet aansluiten – de netspanning en de werkspanning van de acculader moeten met elkaar corresponderen – zie "Acculader op het lichtnet aansluiten"

De acculader alleen in afgesloten en droge ruimten bij omgevingstemperaturen van 0 °C tot +40 °C (32 F tot 104 F) gebruiken.

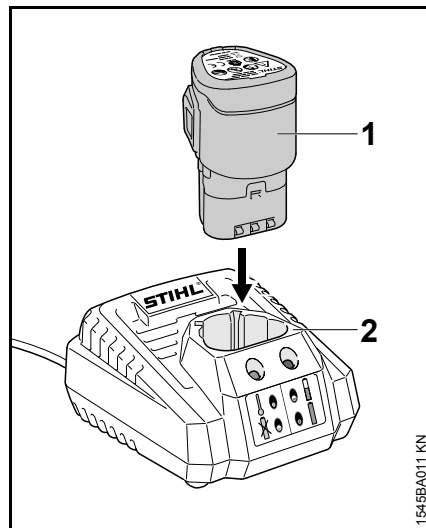

- Accu (1) tot aan de eerst merkbare weerstand in de acculader (2) schuiven – vervolgens tot aan de aanslag hierin drukken

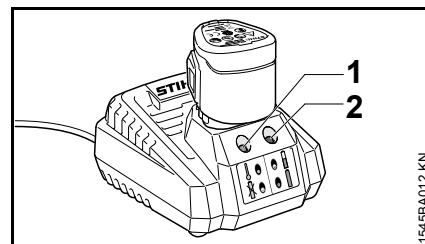

De laadprocedure start, zodra de rechter-led (2) op de acculader groen knippert. De linker-led (1) op de acculader blijft uitgeschakeld.

De laadtijd is afhankelijk van diverse factoren, zoals de staat van de accu, de omgevingstemperatuur, enz. en kan daarom afwijken van de opgegeven laadtijden – zie "Technische gegevens".

Tijdens de werkzaamheden zal de accu in de accustruikschaar warm worden. Als een warme accu in de acculader wordt geplaatst, kan het nodig zijn de accu voor het laden te laten afkoelen. Het laden start pas als de accu is afgekoeld. De laadtijd kan oplopen door de tijd die nodig is voor het afkoelen.

Tijdens het laden worden de accu en de acculader warm.

### Laadeinde

Als de accu geheel is geladen, schakelt de acculader automatisch uit, dan:

- brandt de rechter-led (2) op de acculader continu groen
- schakelt de ventilator van de acculader uit (indien geïnstalleerd in de acculader)

De geladen accu na het beëindigen van het laden uit de acculader nemen.

## LED op de acculader

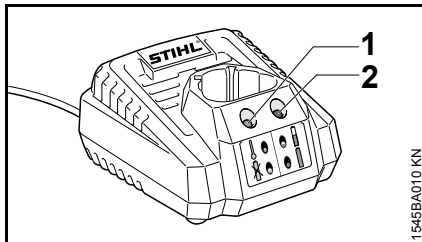

De leds (1) en (2) op de acculader kunnen continu rood, resp. groen branden of knipperen.

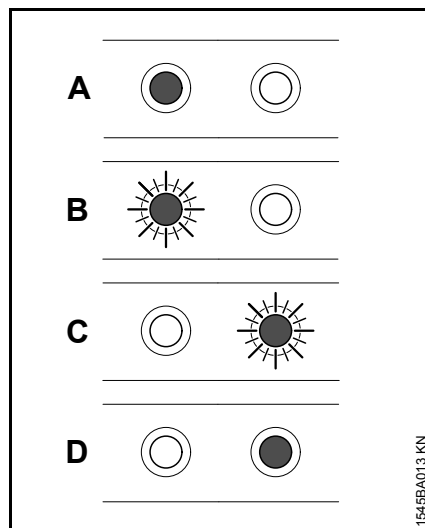

A	linker-led (1) brandt continu rood:	accu te warm/koud
B	linker-led (1) knippert rood:	storing in accu of acculader
C	rechter-led (2) knippert groen	accu wordt geladen
D	rechter-led (2) brandt continu groen	De accu is volledig geladen

## Mes verwijderen

Struikmessen en de grasmessen worden op dezelfde wijze in de accustruikschaar gemonteerd en gedemonteerd. Het uitbouwen wordt hier aan de hand van een struikmes beschreven.

Bij alle werkzaamheden aan de messen moet de accustruikschaar zijn uitgeschakeld en moet de accu uit de accustruikschaar zijn weggenomen.

- De geometrisch passende mesbeschermer aanbrengen

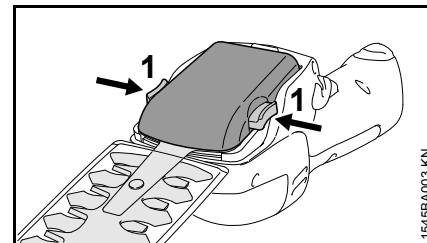

- De beide blokkeerhendels (1) gelijktijdig indrukken en ingedrukt houden
- De messen naar boven toe wegnemen

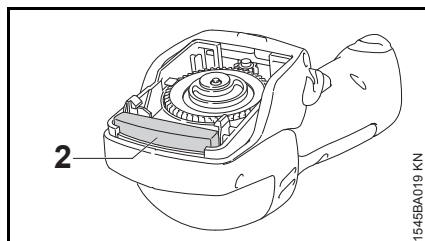

Tijdens de werkzaamheden wordt het aandrijfmechanisme door een beschermer (2) van schuimstof tegen vuil beschermd. Deze beschermer is vast verbonden met de accustruikschaar en kan niet worden verwijderd.

## Mes monteren

Struikmessen en de grasmessen worden op dezelfde wijze in de accustruikschaar gemonteerd en gedemonteerd. Het monteren wordt hier aan de hand van een struikmes beschreven.

Bij alle werkzaamheden aan de messen moet de accustruikschaar zijn uitgeschakeld en moet de accustruikschaar zijn weggenomen.

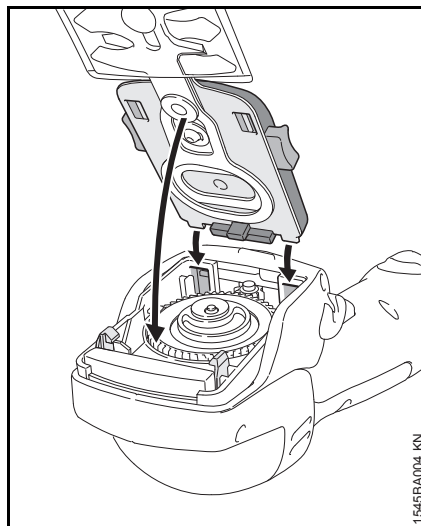

- De borgnokken van de messen in de geleidingen van de accustruikschaar plaatsen (pijlen)
- De messen naar beneden kantelen, aanbrengen (pijl) en stevig aandrukken

Een hoorbare "klik" betekent dat het mes volledig is vergrendeld.

- Mesbeschermer wegnemen

## Apparaat inschakelen

Bij de aflevering is de accu niet volledig geladen.

Wij adviseren, de accu voor de eerste ingebruikneming volledig te laden.

### Accu aanbrengen

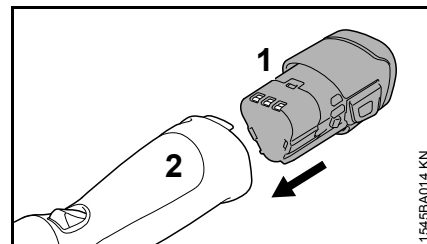

- Accu (1) in de schacht van de accustruikschaar (2) plaatsen – de accu glijdt in de schacht – iets aandrukken tot deze hoorbaar vastklikt

### Accustruikschaar inschakelen

- Een veilige en stabiele houding aannemen
- Recht staan – accustruikschaar ontspannen vasthouden
- De messen mogen geen obstakels en ook de grond niet raken
- De accustruikschaar in één hand nemen
- Mesbeschermer wegnemen

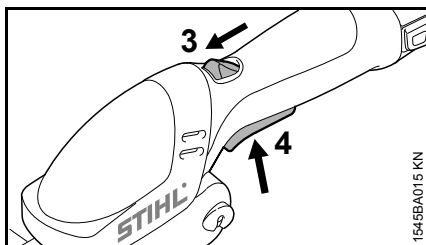

- De accustruikschaar deblokken, daarvoor de blokkeerhendels (3) naar voren schuiven en vasthouden en de schakelhendel (4) indrukken

Door het excenter kan bij het inschakelen van de accustruikschaar een slaand geluid ontstaan. Dit wordt veroorzaakt door de inschakeling van het excenter.

## Apparaat uitschakelen

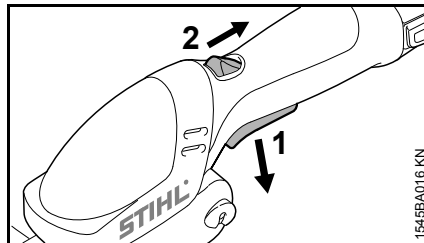

- Schakelhendel (1) loslaten

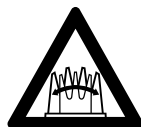

Messen lopen na – **kans op letsel!**

### **! WAARSCHUWING**

Nalopend mes.

Snijwonden in de handen.

- Wachten, tot de messen volledig tot stilstand zijn gekomen.

Blokkeerhendel (2) keert terug in de uitgangsstand. De schakelhendel (1) kan niet meer worden ingedrukt.

Bij pauzes en na beëindiging van de werkzaamheden de accu uit de accustruikschaar nemen.

- Mesbeschermer aanbrengen

## Accu wegnemen

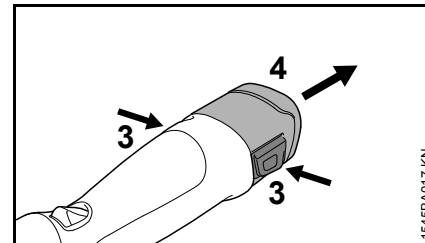

- De beide blokkeerhendels (3) gelijktijdig indrukken – de accu wordt ontgrendeld
- Accu (4) uit de behuizing nemen

Als de accustruikschaar niet wordt gebruikt, deze zo opbergen dat niemand in gevaar kan worden gebracht.

De accustruikschaar zo opbergen dat onbevoegden er geen toegang toe hebben.

## Apparaat opslaan

- Accu wegnemen
- Messen reinigen, staat controleren en met STIHL harsoplosmiddel inspuiten
- Mesbeschermers aanbrengen
- De accustruikschaar grondig reinigen, vooral de koelluchtsleuven
- De accustruikschaar op een droge en veilige plaats opbergen, hiervoor kan de meegeleverde tas aan de muur worden gemonteerd

Beschermen tegen onbevoegd gebruik (bijv. door kinderen).

## Accu opbergen

---

- De accu uit de accustruikschaar nemen, resp. uit de acculader nemen
- In een gesloten en droge ruimte opslaan en op een veilige plaats opbergen. Beschermen tegen onbevoegd gebruik (bijv. door kinderen) en beschermen tegen vuil
- De reserve-accu's niet ongebruikt bewaren – afwisselend gebruiken

Voor een optimale levensduur de accu opslaan bij een laadconditie van ca. 30%.

## Acculader opbergen

---

- Accu wegnemen
- Netstekker uit de contactdoos trekken
- De acculader in een afgesloten en droge ruimte opslaan en op een veilige plaats opbergen. Beschermen tegen onbevoegd gebruik (bijv. door kinderen) en beschermen tegen vuil

## Onderhouds- en reinigingsvoorschriften

Onderstaande gegevens zijn gebaseerd op normale bedrijfsomstandigheden. Onder zware omstandigheden (veel stofoverlast enz.) en bij langere dagelijkse werktijden dienen de gegeven intervallen navenant te worden verkort. Voor alle werkzaamheden aan de accustruikschaar de accu hieruit nemen.		Voor begin van de werkzaamheden	Na beëindigen van de werkzaamheden, resp. dagelijks	Bij storingen	Bij beschadiging	Indien nodig
Complete accustruikschaar	visuele controle (staat)	X				
	reinigen		X			
Bedieningshandgrepen	werking controleren	X				
	reinigen		X			X
Aanzuigopening voor koellucht	visuele controle		X			
	reinigen					X
Accu	visuele controle	X		X	X	
Accuschacht	reinigen	X				X
	werking controleren (ontgrendeling accu)	X				
Messen	visuele controle	X		X	X	
	reinigen <sup>1)</sup>		X			
	slijpen/aanscherpen				X	X
Aandrijfmechanisme en drijfstang	elke 50 bedrijfsuren laten controleren door STIHL dealer					
Veiligheidssticker	vervangen				X	

<sup>1)</sup> Vervolgens met STIHL harsoplosmiddel inspuiten

## Slijtage minimaliseren en schade voorkomen

Het aanhouden van de voorschriften in deze handleiding voorkomt overmatige slijtage en schade aan het apparaat.

Gebruik, onderhoud en opslag van het apparaat moeten net zo zorgvuldig plaatsvinden als staat beschreven in de handleiding.

De gebruiker is zelf verantwoordelijk voor alle schade die door het niet in acht nemen van de veiligheids-, bedienings- en onderhoudsaanwijzingen wordt veroorzaakt. Dit geldt in het bijzonder voor:

- Niet door STIHL vrijgegeven wijzigingen aan het product
- Het gebruik van gereedschappen of toebehoren die niet voor het apparaat zijn vrijgegeven, niet geschikt of kwalitatief minderwaardig zijn
- Het niet volgens voorschrift gebruikmaken van het apparaat
- Gebruik van het apparaat bij sportmanifestaties of wedstrijden
- Vervolgschade door het blijven gebruiken van het apparaat met defecte onderdelen

### Onderhoudswerkzaamheden

Alle in het hoofdstuk "Onderhouds- en reinigingsvoorschriften" vermelde werkzaamheden moeten regelmatig worden uitgevoerd. Voorzover deze onderhoudswerkzaamheden niet door de gebruiker zelf kunnen worden

uitgevoerd, moeten deze worden overgelaten aan een geautoriseerde dealer.

STIHL adviseert onderhouds- en reparatiewerkzaamheden alleen door de STIHL dealer te laten uitvoeren. De STIHL dealers worden regelmatig geschoold en hebben de beschikking over Technische informatie.

Als deze werkzaamheden niet of onvakkundig worden uitgevoerd kan er schade ontstaan waarvoor de gebruiker zelf verantwoordelijk is. Hiertoe behoren onder andere:

- Schade aan de elektromotor ten gevolge van niet tijdig of niet correct uitgevoerde onderhoudswerkzaamheden (bijv. onvoldoende reiniging van de koelluchtgeleiding)
- Schade aan de acculader door een verkeerde elektrische aansluiting (spanning)
- Corrosie- en andere vervolgschade aan het apparaat, de accu en de acculader ten gevolge van onjuist(e) opslag en gebruik
- Schade aan het apparaat ten gevolge van gebruik van kwalitatief minderwaardige onderdelen

### Aan slijtage blootstaande onderdelen

Sommige onderdelen van de accustruikschaar staan ook bij gebruik volgens de voorschriften aan normale slijtage bloot en moeten, afhankelijk van de toepassing en de gebruiksduur, tijdig worden vervangen. Hiertoe behoren o.a.:

- Messen
- Accu



## Belangrijke componenten

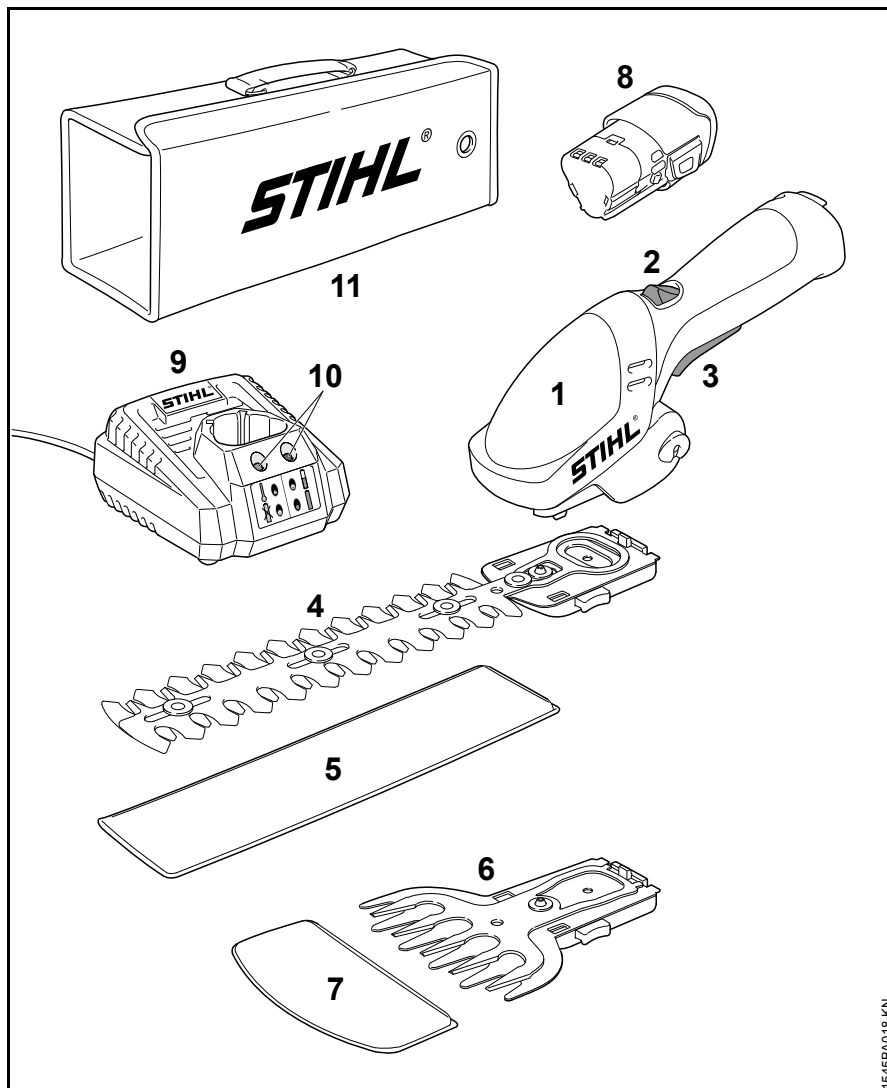

- 1 accustruikschaar
- 2 Blokkeerhendel
- 3 Schakelhendel
- 4 Struikmessen
- 5 Mesbeschermer (struikmessen)
- 6 Grasmessen
- 7 Mesbeschermer (grasmessen)
- 8 Accu
- 9 acculader
- 10 Leds op de acculader
- 11 Tas voor het vervoer

1545BA018 KN

## Technische gegevens

### Accu

Type: Lithium-ion

Het apparaat mag alleen met originele STIHL accu's worden gebruikt.

De werktijd van de accustruikschaar is afhankelijk van de hoeveelheid energie in de accu.

### acculader

Netaansluitgegevens: 230-240 V, 50-60 Hz

Nominale stroomsterkte: 0,1 A

Nominaal vermogen: 9 W

Laadstroom: 0,75 A

Beveiligingsklasse: II,  (dubbel geïsoleerd)

### Laadtijden

- tot 80% capaciteit: 140 min
- tot 100% capaciteit: 180 min

### Messen

#### Struikmessen

Tandsteek: 8 mm  
Aantal slagen: 2000 1/min  
Snoeilengte: 170 mm

#### Grasmesen

Tandsteek: 16 mm  
Aantal slagen: 2000 1/min  
Snoeibreedte: 115 mm

### Gewicht

zonder accu, zonder messen, zonder mesbeschermer

HSA 25: 0,5 kg

### Geluids- en trillingswaarden

Voor het bepalen van de geluids- en trillingswaarden wordt rekening gehouden met de bedrijfsstatus nominaal max.toerental.

Gedetailleerde gegevens met betrekking tot de arbo-wetgeving voor wat betreft trillingen 2002/44/EEG, zie [www.stihl.com/vib](http://www.stihl.com/vib)

#### HSA 25 met struikmes

Geluidrukniveau  $L_p$  volgens EN 60745-2-15 70 dB(A)

Geluidvermogensniveau  $L_w$  volgens EN 60745-2-15 80 dB(A)

Trillingswaarde  $a_{hv}$  volgens EN 60745-2-15 1,2 m/s<sup>2</sup>

#### HSA 25 met grasmes

Geluidrukniveau  $L_p$  volgens  $F_{pr}$  EN 60335-2-94 73 dB(A)

Geluidvermogensniveau  $L_w$  volgens  $F_{pr}$  EN 60335-2-94 80 dB(A)

Trillingswaarde  $a_{hv}$  volgens  $F_{pr}$  EN 60335-2-94 1,4 m/s<sup>2</sup>

Voor het geluidrukniveau en het geluidvermogensniveau bedraagt de K-factor volgens RL 2006/42/EG = 2,5 dB(A); voor de trillingswaarde bedraagt de K-factor volgens RL 2006/42/EG = 2,0 m/s<sup>2</sup>.

De gegeven trillingswaarden zijn volgens een genormeerde testprocedure gemeten en kunnen worden geraadpleegd voor de vergelijking van elektrische apparaten.

De werkelijk optredende trillingswaarden kunnen afwijken van de vermelde gegevens, afhankelijk van het gebruik.

De opgegeven trillingswaarden kunnen worden gebruikt voor een eerste inschatting van de trillingsbelasting.

De werkelijke trillingsbelasting moet worden geschat. Hierbij kan ook rekening worden gehouden met de tijden waarin het elektrische apparaat is uitgeschakeld en die waarin dit weliswaar is ingeschakeld, maar zonder belasting draait.

### Vervoer

STIHL accu's voldoen aan de in de UN-handleiding ST/SG/AC.10/11/Rev.5 deel III, sub 38.3 genoemde voorwaarden.

De gebruiker kan STIHL accu's bij vervoer over de weg zonder verdere voorwaarden naar de werkplek vervoeren.

De betreffende lithium-ionenaccu's vallen onder de voorwaarden voor het vervoer van gevaarlijke stoffen.

Bij verzending door derden (bijv. luchttransport of expeditiebedrijven) moet worden gelet op de speciale eisen met betrekking tot de verpakking en de codering.

Bij de voorbereiding van de verzending moet contact worden opgenomen met een expert op het gebied van het transport van gevaarlijke stoffen. Let ook op de eventueel nog verdergaande nationale voorschriften.

Verpak de accu zo dat deze niet heen en weer kan schuiven in de verpakking.

**Zie voor de uitgebreide instructies voor transport:**  
**[www.stihl.com/safety-data-sheets](http://www.stihl.com/safety-data-sheets)**

## **REACH**

---

REACH staat voor een EG voorschrift voor de registratie, classificatie en vrijgave van chemicaliën.

Informatie met betrekking tot het voldoen aan het REACH voorschrift (EG) nr. 1907/2006 zie [www.stihl.com/reach](http://www.stihl.com/reach)

## Opheffen van storingen

Voor alle werkzaamheden aan de accustruikschaar de accu uit de accustruikschaar nemen.

Storing	Oorzaak	Remedie
De accustruikschaar loopt bij het inschakelen niet aan	Geen elektrisch contact tussen de accustruikschaar en de accu	De accu eruit nemen, de contacten visueel controleren en de accu nogmaals aanbrengen
	Laadtoestand van de accu te laag	Accu laden
	Accu te warm/te koud	Accu laten afkoelen/accu bij temperaturen tussen ca. 15 °C – 20 °C langzaam op temperatuur laten komen
	Storing in de accu	De accu uit de accustruikschaar nemen en weer aanbrengen. De accustruikschaar inschakelen – als de accustruikschaar nog steeds niet aanloopt, is de accu defect en moet deze worden vervangen
	Accustruikschaar te warm	Accustruikschaar laten afkoelen
	Elektromagnetische storing of storing in de accustruikschaar	De accu uit de accustruikschaar nemen en weer aanbrengen. De accustruikschaar inschakelen – als de accustruikschaar bij het inschakelen nog steeds niet aanloopt, is de accustruikschaar defect en moet worden vervangen
	Vocht in de accustruikschaar en/of accu	De accustruikschaar/accu laten drogen
De accustruikschaar schakelt tijdens het werken uit	De accu of elektronica van apparaat te warm	De accu uit de accustruikschaar nemen, de accu en de accustruikschaar laten afkoelen
	Elektrische of elektromagnetische storing	De accu verwijderen en nogmaals aanbrengen

Voor alle werkzaamheden aan de accustruikschaar de accu uit de accustruikschaar nemen.

Storing	Oorzaak	Remedie
Gebruiksduur is te kort	Accu niet volledig geladen	Accu laden
	Levensduur van de accu is bereikt, resp. overschreden	De accu door een geautoriseerde STIHL dealer laten controleren en vervangen
	Messen vastgeplakt/vervuild	Messen reinigen, met STIHL harsoplosmiddel inspuiten
	Messen verbogen	Messen vervangen
De accu klemt bij het in de accustruikschaar/de acculader plaatsen	Geleiders vervuild	Geleiders voorzichtig reinigen
De accu wordt niet geladen, hoewel de led op de acculader groen knippert	Accu te warm/te koud	Accu laten afkoelen/accu bij temperaturen tussen ca. 15 °C – 20 °C langzaam op temperatuur laten komen Acculader alleen in afgesloten en droge ruimten bij omgevingstemperaturen van +0 °C tot +40 °C gebruiken
Led op acculader knippert rood	Geen elektrisch contact tussen acculader en accu	De accu verwijderen en nogmaals aanbrengen
	Storing in de accu	De accu uit de accustruikschaar nemen en weer aanbrengen. De accustruikschaar inschakelen – als de accustruikschaar bij het inschakelen nog steeds niet aanloopt, is de accu defect en moet worden vervangen
	Storing in acculader	Acculader vervangen

## Reparatierichtlijnen

Door de gebruiker van deze accustruikschaar mogen alleen die onderhouds- en reinigingswerkzaamheden worden uitgevoerd die in deze handleiding staan beschreven. Verdergaande reparaties mogen alleen door geautoriseerde dealers worden uitgevoerd.

STIHL adviseert onderhouds- en reparatiewerkzaamheden alleen door de STIHL dealer te laten uitvoeren. De STIHL dealers nemen regelmatig deel aan scholingen en ontvangen Technische informatie.

Bij reparatiewerkzaamheden alleen onderdelen inbouwen die door STIHL voor deze accustruikschaar zijn vrijgegeven of technisch gelijkwaardige onderdelen. Alleen hoogwaardige onderdelen monteren. Als dit wordt genegeerd bestaat de kans op ongevallen of is er kans op schade aan de accustruikschaar.

STIHL adviseert originele STIHL onderdelen te monteren.

## Milieuverantwoord afvoeren

Bij het milieuvriendelijk verwerken moeten de nationale voorschriften met betrekking tot afvalstoffen in acht worden genomen.

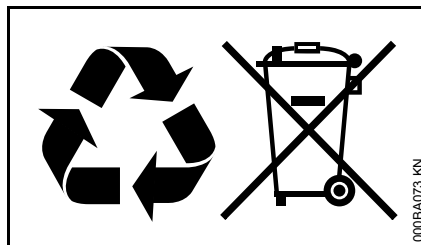

STIHL producten behoren niet bij het huisvuil. STIHL producten, accu's, toebehoren en verpakking moeten worden ingeleverd voor een milieuvriendelijke recycling.

Actuele informatie betreffende het milieuvriendelijk verwerken van accu's is verkrijgbaar bij de STIHL dealer.

## EG-conformiteitsverklaring

ANDREAS STIHL AG & Co. KG  
Badstr. 115  
D-71336 Waiblingen

bevestigt dat het hieronder beschreven apparaat

Constructie:	accustruik- schaar
Fabrieksmerk:	STIHL
Type:	HSA 25
Serie-identificatie:	4515

voldoen aan de voorschriften van de richtlijnen 2006/42/EG, 2004/108/EG, 2011/65/EU en 2000/14/EG en in overeenstemming met de ten tijde van de productiedatum geldende versies van de volgende normen zijn ontwikkeld en geproduceerd:

EN 55014-1, EN 55014-2,  
FprEN 60335-2-94, EN 60745-1,  
EN 60745-2-15

Voor het bepalen van het gemeten en het gegarandeerde geluidvermogensniveau werd volgens richtlijn 2000/14/EG, bijlage V, onder toepassing van de norm ISO 11094, gehandeld.

### Gemeten geluidvermogensniveau

HSA 25: 78 dB(A)

### Gegarandeerd geluidvermogensniveau

HSA 25: 80 dB(A)

Bewaren van technische documentatie:

ANDREAS STIHL AG & Co. KG  
Produktzulassung

Het productiejaar en het  
machinenummer staan vermeld op het  
apparaat.

Waiblingen, 20.08.2014

ANDREAS STIHL AG & Co. KG

Bij volmacht



Thomas Elsner

Hoofd productgroepen management



## Algemene veiligheidswaarschuwingen voor elektrische gereedschappen

In dit hoofdstuk staan de algemene veiligheidsinstructies volgens de norm EN 60745 voor handgeleide, door een elektromotor aangedreven gereedschappen. **STIHL is verplicht deze normteksten letterlijk weer te geven.**

**De onder "2) Elektrische veiligheidsinstructies" beschreven veiligheidsinstructies ter voorkoming van elektrische schokken gelden niet voor de accuaangedreven elektrische STIHL gereedschappen.**



### WAARSCHUWING

**Lees alle veiligheidsinstructies en voorschriften.** Als de veiligheidsaanwijzingen en voorschriften niet worden opgevolgd, kan dit leiden tot elektrische schokken, brand en/of ernstig letsel.

**Bewaar alle veiligheidsaanwijzingen en voorschriften voor toekomstig gebruik.**

Het in de veiligheidsaanwijzingen gebruikte begrip 'elektrisch gereedschap' heeft betrekking op elektrisch gereedschap voor aansluiting op het lichtnet (met netkabel) en op elektrisch gereedschap dat als energiebron een accu heeft (zonder netkabel).

## 1) Veiligheid werkplek

---

- a) **Houd uw werkomgeving schoon en goed verlicht.** Een rommelig of onverlicht werkgebied kan leiden tot ongevallen.
- b) **Niet met elektrisch gereedschap werken in een omgeving waar explosiegevaar bestaat en waarin zich brandbare vloeistoffen, gassen of stoffen bevinden.** Elektrisch gereedschap genereert vonken die stof of dampen tot ontsteking kunnen brengen.
- c) **Kinderen en andere personen tijdens het werken met elektrisch gereedschap op afstand houden.** Als de aandacht wordt afgeleid, kunt u de controle over het apparaat verliezen.

## 2) Elektrische veiligheid

---

- a) **De aansluitstekker van het elektrische gereedschap moet in het stopcontact passen. Aan de stekker mogen op geen enkele wijze wijzigingen worden aangebracht. Gebruik geen verloopstekers in combinatie met geaard elektrisch gereedschap.** Ongewijzigde stekers en passende contactdozen beperken het risico op een elektrische schok.
- b) **Voorkom lichaamscontact met geaarde oppervlakken, zoals bijvoorbeeld buizen, verwarmingen, fornuizen en koelkasten.** Er is een hoger risico op een elektrische schok wanneer uw lichaam geaard is.

- c) **Elektrisch gereedschap beschermen tegen regen of vocht.** Het binnendringen van water/vocht in elektrisch gereedschap verhoogt de kans op een elektrische schok.
- d) **De netkabel niet voor andere doeleinden gebruiken, bijv. om het elektrische gereedschap te dragen, op te hangen of om de stekker uit de contactdoos te trekken. De netkabel uit de buurt houden van hittebronnen, olie, scherpe randen of bewegende delen van het apparaat.** Beschadigde of in de war geraakte netkabels verhogen de kans op een elektrische schok.
- e) **Bij het buitenshuis werken met elektrisch gereedschap, alleen verlengkabels gebruiken die geschikt zijn voor gebruik buitenshuis.** Het gebruik van voor buiten geschikte verlengkabels beperkt het risico op een elektrische schok.
- f) **Als werken met elektrisch gereedschap in een vochtige omgeving onvermijdelijk is, maak dan gebruik van een aardlekschakelaar.** Het gebruik van een aardlekschakelaar verkleint de kans op een elektrische schok.

### 3) Veiligheid van personen

- a) **Wees alert, let goed op wat u doet en ga met overleg te werk bij het werken met elektrisch gereedschap. Gebruik geen elektrisch gereedschap als u moe of**

**onder de invloed van drugs, alcohol of medicijnen bent.** Eén moment van onoplettendheid bij het gebruik van het elektrische gereedschap kan leiden tot ernstig letsel.

- b) **Draag persoonlijke beschermende uitrusting en altijd een veiligheidsbril.** Draag altijd een veiligheidsbril. Het dragen van persoonlijke beschermende uitrusting zoals een stofmasker, werkschoenen met stroeve zool, een veiligheidshelm of gehoorbescherming, afhankelijk van de aard en het gebruik van het elektrische gereedschap, vermindert de kans op letsel.
- c) **Voorkom het per ongeluk inschakelen. Controleer of het elektrische gereedschap is uitgeschakeld voordat de stekker in het stopcontact wordt gestoken en/of de accu wordt aangesloten, het gereedschap wordt opgepakt of gedragen.** Als bij het dragen van het elektrische gereedschap uw vinger op de schakelaar ligt of als het gereedschap ingeschakeld op het lichtnet wordt aangesloten, kan dit leiden tot ongevallen.
- d) **Afstelgereedschap of schroefsleutels verwijderen voordat het elektrische gereedschap wordt ingeschakeld.** Afstelgereedschap of een sleutel dat/die in een draaiend deel van het apparaat zit kan leiden tot letsel.

- e) **Voorkom een onnatuurlijke lichaamshouding. Zorg voor een stabiele houding en bewaar altijd het evenwicht.** Hierdoor kan het elektrische gereedschap in onverwachte situaties beter onder controle worden gehouden.
- f) **Geschikte kleding dragen. Geen loshangende kleding of sieraden dragen. Haren, kleding en handschoenen uit de buurt van bewegende delen houden.** Loshangende kleding, sieraden of lange haren kunnen blijven haken aan bewegende delen.
- g) **Als er stofafzuig- en stofopvanginrichtingen kunnen worden gemonteerd, moet worden gecontroleerd of deze zijn aangesloten en correct worden gebruikt.** Het gebruik van een stofafzuiginrichting beperkt het gevaar door stof.

### 4) Het gebruik van en de omgang met elektrisch gereedschap

- a) **Het apparaat niet overbelasten. Gebruik voor uw werkzaamheden het daarvoor bestemde elektrische gereedschap.** Met het passende elektrische gereedschap werkt u beter en veiliger binnen het aangegeven capaciteitsbereik.
- b) **Geen elektrisch gereedschap gebruiken waarvan de schakelaar defect is.** Elektrisch gereedschap dat niet meer kan worden in- of uitgeschakeld, is gevaarlijk en moet worden gerepareerd.



- c) **De steker uit de contactdoos trekken en/of de accu uit het apparaat nemen alvorens afstelwerkzaamheden uit te voeren, toebehoren te vervangen of het apparaat op te bergen.** Deze voorzorgsmaatregel voorkomt het onbedoeld aanlopen van het elektrische gereedschap.
- d) **Niet-gebruikt elektrisch gereedschap buiten het bereik van kinderen opbergen. Elektrisch gereedschap niet laten gebruiken door personen die er niet mee vertrouwd zijn of die de instructies niet hebben gelezen.** Elektrisch gereedschap is gevaarlijk als dit door onervaren personen wordt gebruikt.
- e) **Elektrisch gereedschap zorgvuldig onderhouden. Controleer of de bewegende delen correct functioneren en dat deze niet klemmen, gebroken of beschadigd zijn omdat hierdoor de werking van het elektrische gereedschap nadelig wordt beïnvloed. Beschadigde onderdelen voor het gebruik van het apparaat laten repareren.** Vele ongevallen zijn te wijten aan slecht onderhouden elektrisch gereedschap.
- f) **De messen scherp en schoon houden.** Zorgvuldig geslepen messen met scherpe snijkanten klemmen minder snel en zijn gemakkelijker te hanteren.
- g) **Elektrisch gereedschap, toebehoren, wisselgereedschappen enz. volgens deze instructies gebruiken. Hierbij op de arbeidsomstandigheden en de uit te**

**voeren werkzaamheden letten.** Het gebruik van elektrisch gereedschap voor andere dan de bedoelde toepassingen kan tot gevaarlijke situaties leiden.

#### **5) Gebruik en onderhoud van accugereedschap**

- a) **De accu's alleen in acculaders laden die door de fabrikant worden geadviseerd.** Voor een acculader die geschikt is voor een bepaald type accu, bestaat brandgevaar als andere accu's worden geladen.
- b) **Alleen de daarvoor bedoelde accu's voor het elektrische gereedschap gebruiken.** Het gebruik van andere accu's kan leiden tot letsel en brandgevaar.
- c) **De niet-gebruikte accu uit de buurt houden van paperclips, munten, sleutels, spijkers, schroeven of andere kleine metalen voorwerpen waarmee de contacten kunnen worden overbrugd.** Kortsluiting tussen de accucontacten kan leiden tot brandwonden of brand.
- d) **Bij verkeerd gebruik kan accuvloeistof uit de accu weglekken. Contact hiermee voorkomen. Bij toevallig contact, met water afspoelen. Als de accuvloeistof in de ogen komt bovendien een arts raadplegen.** Weglekkende accuvloeistof kan leiden tot huidirritaties of brandwonden.

#### **6) Service**

- a) **Elektrisch gereedschap alleen laten repareren door gekwalificeerd, vakkundig personeel en alleen met originele onderdelen.** Dit garandeert het in stand houden van de veiligheid van het gereedschap.

#### **Veiligheidsinstructies voor heggenscharen**

- **De messen weghouden van het lichaam. Bij bewegende messen niet proberen afgeknipte takjes te verwijderen of nog af te knippen takjes vast te houden. Ingeklemd takjes alleen bij een uitgeschakeld apparaat verwijderen.** Eén moment van onachtzaamheid bij gebruik van de heggenschaar kan leiden tot ernstig letsel.
- **De heggenschaar aan de handgreep dragen bij stilstaande messen. Bij transport of opslag van de heggenschaar altijd de beschermer aanbrengen.** Zorgvuldig omgaan met het apparaat voorkomt de kans op letsel door de messen.
- **Houd het elektrische gereedschap vast bij de geïsoleerde handgrepen, omdat de messen contact kunnen maken met niet zichtbare elektrische kabels.** Het contact van de messen met een onder spanning staande kabel kan de metalen delen van het apparaat onder spanning zetten en leiden tot een elektrische schok.

## Πίνακας περιεχομένων

Σχετικά με τις Οδηγίες Χρήσης	245
Προφυλάξεις ασφαλείας	245
Χρήση	251
Ηλεκτρική σύνδεση φορτιστή	252
Φόρτιση μπαταρίας	252
Λυχνίες LED φορτιστή	253
Αφαίρεση μαχαιριού	254
Τοποθέτηση μαχαιριού	255
Θέση σε λειτουργία	255
Σβήσιμο του μηχανήματος	256
Φύλαξη του μηχανήματος	257
Οδηγίες συντήρησης και καθαρισμού	258
Περιορισμός φθοράς και αποφυγή ζημιών	259
Κύρια μέρη του μηχανήματος	260
Τεχνικά χαρακτηριστικά	261
Αντιμέτωπιση βλαβών	263
Οδηγίες επισκευής	265
Απόρριψη	265
Δήλωση συμμόρφωσης ΕΚ	265
Γενικές οδηγίες ασφάλειας για ηλεκτρικά μηχανήματα	266

Αγαπητέ πελάτη,

Σας ευχαριστούμε θερμά για την απόφασή σας να αγοράσετε ένα προϊόν ποιότητας της STIHL.

Το προϊόν αυτό έχει κατασκευαστεί με σύγχρονες μεθόδους παραγωγής και κάτω από εκτενή μέτρα διασφάλισης ποιότητας. Από την πλευρά μας έχουμε καταβάλει κάθε δυνατή προσπάθεια ώστε το μηχάνημα αυτό να ανταποκρίνεται στις προσδοκίες σας και να σας εξασφαλίζει εργασία χωρίς προβλήματα.

Αν έχετε οποιοσδήποτε απορίες σχετικά με το μηχάνημά σας, απευθυνθείτε στον αντιπρόσωπο από τον οποίο το αγοράσατε, ή απευθείας στον εισαγωγέα μας.

Δικός σας,



Δρ. Nikolas Stihl

**STIHL**®

## Σχετικά με τις Οδηγίες Χρήσης

Αυτές οι οδηγίες χειρισμού αφορούν ένα επαναφορτιζόμενο ψαλίδι θάμνων STIHL, που στο κείμενο καλείται επίσης «μηχάνημα».

### Σύμβολα

Όλα τα σύμβολα που υπάρχουν πάνω στο μηχάνημα επεξηγούνται σ' αυτές τις οδηγίες χρήσης.

### Διάκριση παραγράφων



#### ΠΡΟΕΙΔΟΠΟΙΗΣΗ

Προειδοποίηση για κίνδυνο ατυχήματος, τραυματισμού και σοβαρών υλικών ζημιών.



#### ΣΗΜΕΙΩΣΗ

Προειδοποίηση για πιθανή ζημιά του μηχανήματος ή των εξαρτημάτων του.

### Τεχνική ανάπτυξη

Στη STIHL εργαζόμαστε συνεχώς για την περαιτέρω βελτίωση των μηχανημάτων και συσκευών μας. Για τον λόγο αυτό, διατηρούμε το δικαίωμα αλλαγών στον σχεδιασμό, στα τεχνικά χαρακτηριστικά και στον εξοπλισμό των μηχανημάτων μας.

Τα στοιχεία και οι εικόνες που υπάρχουν στις οδηγίες χρήσης δεν δεσμεύουν τον κατασκευαστή.

## Προφυλάξεις ασφαλείας



Κατά την εργασία με το επαναφορτιζόμενο ψαλίδι θάμνων πρέπει να λαμβάνονται ειδικά μέτρα ασφαλείας, επειδή τα μαχαίρια του ψαλιδιού είναι πολύ κοφτερά.



Πριν θέσετε το μηχάνημα σε λειτουργία για πρώτη φορά, διαβάστε όλο το εγχειρίδιο χειρισμού με προσοχή και φυλάξτε το για μελλοντική χρήση. Η μη τήρηση των οδηγιών χρήσης μπορεί να οδηγήσει σε θανατηφόρο ατύχημα.

### Γενικές σημειώσεις

Τηρείτε τους κανονισμούς ασφαλείας που εκδίδονται από τα επαγγελματικά και εργατικά σωματεία, τα ταμεία κοινωνικής πρόνοιας, τους φορείς για την προστασία των εργαζομένων κ.λπ.

Αν δεν έχετε εργαστεί ξανά με επαναφορτιζόμενο ψαλίδι θάμνων, ζητήστε από τον πωλητή ή κάποιον άλλο ειδικό να σας εξηγήσει τον ασφαλή χειρισμό του μηχανήματος. Εναλλακτικά, λάβετε μέρος σε ειδικά μαθήματα.

Το επαναφορτιζόμενο ψαλίδι θάμνων δεν επιτρέπεται να χρησιμοποιείται από ανηλίκους. Εξαιρούνται νεαροί άνω των 16 ετών, οι οποίοι εκπαιδεύονται υπό επίβλεψη.

Κρατάτε σε απόσταση περαστικούς, παιδιά και ζώα.

Ο χρήστης φέρει ευθύνη για ατυχήματα ή ζημιές που προκαλούνται σε τρίτους ή στις περιουσίες τους.

Δίνετε ή δανείτε το επαναφορτιζόμενο ψαλίδι θάμνων μόνο σε άτομα που είναι εξοικειωμένα με το συγκεκριμένο μοντέλο και τον χειρισμό του, και δίνετε πάντα μαζί τις οδηγίες χρήσης.

Προκειμένου να εργαστείτε με το επαναφορτιζόμενο ψαλίδι θάμνων, πρέπει να είστε καλά στην υγεία, ξεκούρατος και σε καλή ψυχολογική κατάσταση.

Αν για λόγους υγείας πρέπει να αποφεύγετε τη σωματική κούραση, ρωτήστε τον γιατρό σας αν μπορείτε να εργαστείτε με αυτό επαναφορτιζόμενο ψαλίδι θάμνων.

Απαγορεύεται η χρήση του επαναφορτιζόμενου ψαλιδιού θάμνων μετά από λήψη αλκοόλ, ναρκωτικών ή φαρμάκων που μειώνουν την ικανότητα αντίδρασης.

Αν οι καιρικές συνθήκες δεν είναι καλές (βροχή, χιόνι, παγετός, άνεμοι), αναβάλετε την εργασία – Αυξημένος κίνδυνος ατυχήματος!

Για άτομα με βηματοδότη καρδιάς: Δεν μπορεί να αποκλειστεί απόλυτα η επίδραση των ηλεκτρικών κυκλωμάτων του μηχανήματος σε ορισμένους τύπους βηματοδοτών. Για να αποφύγετε τους όποιους κινδύνους για την υγεία σας, η STIHL συνιστά να ζητήσετε συμβουλές από τον γιατρό σας και από τον κατασκευαστή του βηματοδότη.



Να σβήνετε πάντα το επαναφορτιζόμενο ψαλίδι θάμνων και να αφαιρείτε τη μπαταρία, πριν από:

- εργασίες ελέγχου, ρύθμισης και καθαρισμού
- εργασίες τα μαχαίρια του ψαλιδιού
- μπλοκαρισμένα μαχαίρια
- εργασίες επισκευής και συντήρησης
- σε περίπτωση κινδύνου ή έκτακτης ανάγκης
- απομάκρυνση από το επαναφορτιζόμενο ψαλίδι θάμνων
- μεταφορά, βλέπε την ενότητα «Μεταφορά»
- φύλαξη

Έτσι αποφεύγεται η κατά λάθος εκκίνηση του κινητήρα.

### Προβλεπόμενος σκοπός χρήσης

Τα επαναφορτιζόμενο ψαλίδι θάμνων προορίζεται αποκλειστικά για την κοπή καλλωπιστικών θάμνων, λεπτών κλαδιών και χόρτου.

Το επαναφορτιζόμενο ψαλίδι θάμνων δεν επιτρέπεται να χρησιμοποιείται για κανέναν άλλο σκοπό, καθώς μπορεί να προκληθούν ατυχήματα ή ζημιά στο ψαλίδι.

Μην κάνετε επεμβάσεις στο επαναφορτιζόμενο ψαλίδι θάμνων – μπορεί να τεθεί σε κίνδυνο η ασφάλειά σας. Η STIHL δεν αναλαμβάνει καμία ευθύνη για τραυματισμούς ή υλικές

ζημιές που οφείλονται στη χρήση μη εγκεκριμένων εξαρτημάτων ή παρελκομένων.

### Ενδυμασία και εξοπλισμός

Να φοράτε κατάλληλη ενδυμασία και εξοπλισμό.



Τα ρούχα που φοράτε πρέπει να είναι κατάλληλα για την εργασία και δεν πρέπει να σας εμποδίζουν.

Μη φοράτε ρούχα που μπορούν να μπλεχτούν σε θάμνους ή στα κινούμενα μέρη του επαναφορτιζόμενου ψαλιδιού θάμνων. Επίσης, μη φοράτε μαντίλι, γραβάτα ή κοσμήματα. Αν έχετε μακριά μαλλιά, δέστε τα και καλύψτε τα με κατάλληλο τρόπο (μαντίλι, σκούφος, κ.λπ.).



Να φοράτε γερά παπούτσια με σταθερό, αντιολισθητικό πέλημα.



Να φοράτε γάντια εργασίας από ανθεκτικό υλικό (π.χ. δέρμα).

### **!** ΠΡΟΕΙΔΟΠΟΙΗΣΗ



Να φοράτε γυαλιά ασφαλείας στενής εφαρμογής σύμφωνα με το πρότυπο EN 166 για να μειώνεται ο κίνδυνος τραυματισμού των ματιών. Φροντίστε ώστε τα γυαλιά ασφαλείας να εφαρμόζουν σωστά.

Συνοιστούμε να φοράτε ατομικό εξοπλισμό για την προστασία της ακοής, π.χ. ωτασπίδες.

Η STIHL διαθέτει μια πλούσια γκάμα από μέσα ατομικής προστασίας.

### Μεταφορά

Σβήνετε πάντα το επαναφορτιζόμενο ψαλίδι θάμνων και αφαιρέστε τη μπαταρία από το επαναφορτιζόμενο ψαλίδι θάμνων. Καλύψτε τα μαχαίρια με κατάλληλη προστατευτική θήκη, ακόμα και για μεταφορά σε μικρή απόσταση.

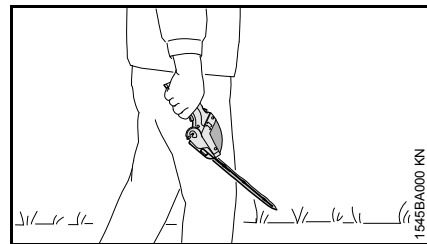

Να μεταφέρετε το επαναφορτιζόμενο ψαλίδι θάμνων από τη λαβή, με τα μαχαίρια στραμμένα προς τα εμπρός.

Σε αυτοκίνητα: Ασφαλιζετε το επαναφορτιζόμενο ψαλίδι θάμνων από ανατροπή και ζημιά. Η STIHL συνιστά να χρησιμοποιείτε τη θήκη που παραδίδεται μαζί με το μηχάνημα.

### Καθάρισμα

Καθαρίζετε τα πλαστικά μέρη με ένα πανί. Τα σκληρά απορρυπαντικά μπορεί να προκαλέσουν ζημιές στο πλαστικό.

Καθαρίστε το επαναφορτιζόμενο ψαλίδι θάμνων από σκόνη και βρομιές. Μη χρησιμοποιείτε υλικά που διαλύουν τα λίπη.

Αν χρειάζεται, καθαρίστε τις σχισμές αναρρόφησης αέρα ψύξης.

Διατηρείτε τα αυλάκια καθοδήγησης της μπαταρίας καθαρά. Καθαρίστε τα, αν χρειάζεται.

Μην καθαρίζετε το επαναφορτιζόμενο ψαλίδι θάμνων με πλυτικό υψηλής πίεσης. Η δυνατή δέσμη νερού μπορεί να προκαλέσει ζημιά σε εξαρτήματα του επαναφορτιζόμενου ψαλιδιού θάμνων.

Μην πλένετε το επαναφορτιζόμενο ψαλίδι θάμνων με το λάστιχο.

### Παρελκόμενα

Το μηχάνημα επιτρέπεται να εφοδιάζεται μόνο με μαχαίρια, παρελκόμενα και άλλα παρόμοια εξαρτήματα που έχουν εγκριθεί από τη STIHL για χρήση σ' αυτό το επαναφορτιζόμενο ψαλίδι θάμνων. Αν έχετε απορίες, απευθυνθείτε σε ένα ειδικευμένο κατάστημα. Χρησιμοποιείτε μόνο εξαρτήματα και παρελκόμενα υψηλής ποιότητας. Διαφορετικά μπορεί

να υπάρξει κίνδυνος για ατυχήματα ή ζημιές στο επαναφορτιζόμενο ψαλίδι θάμνων.

Η STIHL συνιστά να χρησιμοποιείτε μόνο γνήσια μαχαίρια και παρελκόμενα STIHL. Οι ιδιότητες των γνήσιων προϊόντων είναι άριστα προσαρμοσμένες στο προϊόν και στις απαιτήσεις του χρήστη.

### Κινητήρας

#### **Μπαταρία**

- Χρησιμοποιείτε μόνο γνήσιες μπαταρίες της STIHL.
- Χρησιμοποιείτε τις μπαταρίες STIHL μόνο για μηχανήματα STIHL και χρησιμοποιείτε μόνο φορτιστές STIHL για τη φόρτωσή τους.
- Φορτίζετε τη μπαταρία πριν τη χρήση.
- Μη χρησιμοποιείτε και μη φορτίζετε μπαταρία που παρουσιάζει ελάττωμα, ζημιά ή παραμόρφωση. Μην ανοίγετε τη μπαταρία. Αποφεύγετε τις ζημιές και μην αφήνετε τη μπαταρία να πέσει.
- Φυλάσσετε τη μπαταρία μακριά από τα παιδιά.



Μη βυθίζετε τη μπαταρία μέσα σε υγρά.



Προστατεύετε τη μπαταρία από θερμότητα και ακάλυπτη φωτιά. Μην απορρίψετε τη μπαταρία στη φωτιά – **Κίνδυνος έκρηξης!**



Χρησιμοποιείτε και φυλάσσετε τη μπαταρία μόνο σε θερμοκρασίες από 0 °C έως το πολύ +40 °C

- Προστατεύετε τη μπαταρία από την άμεση ηλιακή ακτινοβολία όσο δεν τη χρησιμοποιείτε.
- Μην εκθέτετε τη μπαταρία σε μικροκύματα ή υψηλή πίεση.
- Μη συνδέετε τις επαφές της μπαταρίας με μεταλλικά αντικείμενα (βραχυκύκλωμα). Σε περίπτωση βραχυκυκλώματος, η μπαταρία μπορεί να υποστεί ζημιά. Διατηρείτε τη μπαταρία μακριά από μεταλλικά αντικείμενα (π.χ. καρφιά, νομίσματα, κοσμήματα). Μη χρησιμοποιείτε μεταλλικό δοχείο μεταφοράς.
- Σε περίπτωση ζημιάς ή εσφαλμένης χρήσης μπορεί να διαρρεύσει υγρό από τη μπαταρία. Αποφεύγετε την επαφή με το δέρμα! Το υγρό της μπαταρίας μπορεί να προκαλέσει ερέθισμα του δέρματος και έγκαυμα. Σε περίπτωση τυχαίας επαφής, πλύντε την προσβεβλημένη περιοχή με άφθονο νερό και σαπούνι. Αν το υγρό μπει στα μάτια, μην τα τρίψετε. Πλύντε τα μάτια με άφθονο νερό για τουλάχιστον 15 λεπτά. Στη συνέχεια ζητήστε ιατρική βοήθεια.

Για περισσότερες οδηγίες ασφαλείας,  
βλέπε  
[www.stihl.com/safety-data-sheets](http://www.stihl.com/safety-data-sheets)

### Φορτιστής

- Χρησιμοποιείτε μόνο γνήσιους φορτιστές STIHL.
- Ο φορτιστής πρέπει να χρησιμοποιείται μόνο για τη φόρτιση μπαταριών STIHL με κατάλληλα γεωμετρικά χαρακτηριστικά, με χωρητικότητα έως 2,0 Ah και μέγιστη τάση 10,8 Volt.
- Μη φορτίζετε μπαταρία που παρουσιάζει ελάττωμα, ζημιά ή παραμόρφωση.
- Συνδέετε τον φορτιστή μόνο σε δίκτυο ρεύματος με την τάση και συχνότητα που αναγράφονται στην πινακίδα τύπου. Συνδέετε τον φορτιστή μόνο σε εύκολα προσιπή πρίζα.
- Μη χρησιμοποιείτε φορτιστή που παρουσιάζει ελάττωμα ή ζημιά.
- Μην ανοίγετε τον φορτιστή.
- Φυλάσσετε τον φορτιστή μακριά από παιδιά.



Προστατεύετε τον φορτιστή από τη βροχή και την υγρασία.



Χρησιμοποιείτε και αποθηκεύετε τη συσκευή μόνο σε κλειστό, στεγνό χώρο.

- Χρησιμοποιείτε τον φορτιστή μόνο σε θερμοκρασία περιβάλλοντος από +0 °C έως +40 °C.
- Μη σκεπάζετε τον φορτιστή, για να μην εμποδίζεται η ψύξη του.
- Ποτέ μη συνδέετε τις επαφές του φορτιστή μεταξύ τους με μεταλλικά αντικείμενα (π.χ. καρφιά, νομίσματα, κοσμήματα). Σε περίπτωση βραχυκυκλώματος, ο φορτιστής μπορεί να υποστεί ζημιά.
- Αν δημιουργείται καπνός ή φωτιά στον φορτιστή, αποσυνδέστε αμέσως το φισ από την πρίζα.
- Μην τοποθετείτε αντικείμενα μέσα στις σχισμές αερισμού του φορτιστή – **Κίνδυνος ηλεκτροπληξίας ή βραχυκυκλώματος!**
- Μη χρησιμοποιείτε τον φορτιστή όταν βρίσκεται πάνω σε εύφλεκτο υπόστρωμα (π.χ. χαρτί, ύφασμα) ή σε εύφλεκτο περιβάλλον – **Κίνδυνος πυρκαγιάς!**
- Μη χρησιμοποιείτε τον φορτιστή σε εκρηκτικό περιβάλλον, δηλαδή σε περιβάλλον όπου υπάρχουν εύφλεκτα υγρά (ατμοί), αέρια ή σκόνη. Οι φορτιστές μπορούν να προκαλέσουν σπινθήρες που ενδέχεται να προκαλέσουν ανάφλεξη της σκόνης ή των ατμών – **Κίνδυνος έκρηξης!**



Ελέγχετε το καλώδιο τροφοδοσίας του φορτιστή τακτικά για ζημιές. Σε περίπτωση ζημιάς στο καλώδιο τροφοδοσίας, τραβήξτε αμέσως το φισ από την πρίζα – **Κίνδυνος θανατηφόρας ηλεκτροπληξίας!**

- Μην αποσυνδέετε το φισ από την πρίζα τραβώντας το καλώδιο, αλλά πιάνετε πάντα το φισ! Καλώδιο τροφοδοσίας που έχει ζημιά επιτρέπεται να αντικατασταθεί μόνο από ηλεκτροτεχνίτη.
  - Μη χρησιμοποιείτε το καλώδιο για άσχετους σκοπούς, π.χ. για να μεταφέρετε ή να κρεμάσετε τον φορτιστή.
  - Δεν επιτρέπεται η χρήση καλωδίων τροφοδοσίας που δεν ανταποκρίνονται στους κανονισμούς.
  - Τοποθετείτε και επισημαίνετε το καλώδιο τροφοδοσίας με κατάλληλο τρόπο, ώστε να μην πάθει ζημιά και να μην προκαλεί κίνδυνο σε τρίτους. Αποφεύγετε τον κίνδυνο σκοντάμματος.
- Μειώστε τον κίνδυνο ηλεκτροπληξίας:
- Το καλώδιο τροφοδοσίας επιτρέπεται να συνδέεται μόνο σε κατάλληλα εγκατεστημένη πρίζα.
  - Βεβαιώνετε ότι ημόνωση του καλωδίου τροφοδοσίας και του φισ είναι σε άριστη κατάσταση.
- Μετά τη χρήση, αποσυνδέστε το φισ του φορτιστή από την πρίζα.

## Κράτημα και κίνηση του επαναφορτιζόμενου ψαλιδιού θάμνων

Κρατάτε το επαναφορτιζόμενο ψαλίδι θάμνων πάντοτε από τη λαβή με το ένα χέρι. Περισφίγγετε τη λαβή γερά με τον αντίχειρα.

Φροντίζετε για ασφαλή στάση του σώματός σας και χειρίζεστε το επαναφορτιζόμενο ψαλίδι θάμνων με τέτοιο τρόπο, ώστε τα μαχαίρια να είναι στραμμένα μακριά από το σώμα σας.

### Δεξιόχειρες

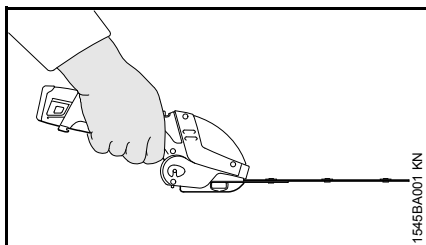

Δεξιό χέρι στη λαβή χειρισμού, αριστερό χέρι μακριά από την περιοχή εργασίας όσο τα μαχαίρια κινούνται.

### Αριστερόχειρες

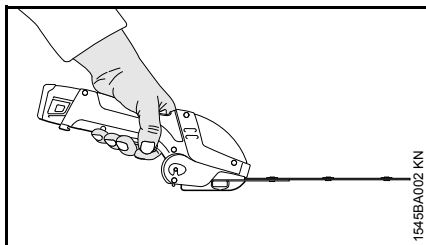

Αριστερό χέρι στη λαβή χειρισμού, δεξιό χέρι μακριά από την περιοχή εργασίας όσο τα μαχαίρια κινούνται.

## Κατά την εργασία

Ο χειρισμός του επαναφορτιζόμενου ψαλιδιού θάμνων γίνεται από ένα μόνο άτομο. Μην αφήνετε άλλα άτομα να πλησιάζουν στην περιοχή εργασίας.



Σε μεγάλο κύκλο γύρω από το σημείο χρήσης μπορεί να δημιουργείται κίνδυνος από αντικείμενα που εκσφενδονίζονται. Για τον λόγο αυτό, δεν επιτρέπεται να βρίσκονται άλλα άτομα μέσα σε ακτίνα 15 m. Διατηρείτε την ίδια απόσταση και από αντικείμενα (οχήματα, τζάμια) – **Κίνδυνος υλικών ζημιών!** Δεν μπορεί να αποκλειστεί κίνδυνος ακόμα και πέρα από την απόσταση των 15 m.

Σε περίπτωση κινδύνου ή έκτακτης ανάγκης, σβήστε αμέσως το επαναφορτιζόμενο ψαλίδι θάμνων. Αφαιρέστε τη μπαταρία.



Μην αγγίζετε τα μαχαίρια όσο ο κινητήρας είναι σε λειτουργία. Αν τα μαχαίρια μπλοκάρουν από κάποιο αντικείμενο, σβήστε αμέσως τον κινητήρα, αφαιρέστε τη μπαταρία, και στη συνέχεια απομακρύνετε το αντικείμενο – **Κίνδυνος τραυματισμού!**

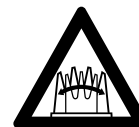

Το μαχαίρι εξακολουθεί να κινείται για μικρό διάστημα μετά την απενεργοποίηση – **Κίνδυνος τραυματισμού!**



Μη χρησιμοποιείτε το μηχάνημα στη βροχή ή σε πολύ υγρό περιβάλλον. Ο κινητήρας δεν είναι στεγανός στο νερό.

Μην αφήνετε το επαναφορτιζόμενο ψαλίδι θάμνων εκτεθειμένο στη βροχή.

Προσοχή όταν εργάζεστε σε ολισθηρό, βρεγμένο ή χιονισμένο έδαφος, σε πλαγιές, σε ανώμαλο έδαφος – **Κίνδυνος ολίσθησης!**

Προσέχετε για εμπόδια, όπως κούτσουρα και ρίζες – **Κίνδυνος να σκοτώνεται!**

Απομακρύνετε πεσμένα κλαδάκια, χαμόκλαδα και κομμένα υλικά μόνο εφόσον το επαναφορτιζόμενο ψαλίδι θάμνων είναι εκτός λειτουργίας.

Παρεμβάλλετε τακτικά διαλείμματα, για να αποφύγετε κόπωση και κούραση – **Κίνδυνος ατυχήματος!**

Να εργάζεστε ήρεμα και με περισκεψη, και μόνο με καλές συνθήκες ορατότητας και φωτισμού. Δουλεύετε προσεκτικά. Μη θέτετε τρίτους σε κίνδυνο.

Ελέγξτε την περιοχή εργασίας, για να αποφύγετε ζημιές στα μαχαίρια:

- Απομακρύνετε πέτρες, μεταλλικά αντικείμενα και άλλα στερεά σώματα.
- Προσέχετε να μην εισχωρήσει άμμος ή μικρά πετραδάκια ανάμεσα στα μαχαίρια, π.χ. όταν εργάζεστε κοντά στο έδαφος.
- Τα μαχαίρια δεν πρέπει να έρθουν σε επαφή με τα συρμάτινους φράχτες και σύρματα.

Διατηρείτε πάντα οπτική επαφή με τα μαχαίρια. Μην κόβετε σε σημεία που δεν βλέπετε.

Διατηρείτε τον κινητήρα πάντα απαλλαγμένο από κλαδάκια, κομμάτια ξύλου, φύλλα και υπερβολικό λιπαντικό – **Κίνδυνος πυρκαγιάς!**

Για εργασίες σε ύψος:

- Χρησιμοποιείτε πάντα ανυψούμενη εξέδρα εργασίας (καλάθι).
- Μην εργάζεστε ποτέ ευρισκόμενος πάνω σε σκάλα ή σκαρφαλωμένος πάνω σε δέντρο.
- Μην εργάζεστε ευρισκόμενος σε ασταθή μέρη.

Αποφεύγετε την επαφή με ηλεκτροφόρα καλώδια και προσέχετε να μην κόψετε ηλεκτρικά καλώδια – **Κίνδυνος ηλεκτροπληξίας!**

Αν ο θάμνος είναι πολύ σκονισμένος ή βρόμικος, ψεκάστε τα μαχαίρια σε τακτά διαστήματα με διαλυτικό ρητίνης STIHL. Με τον τρόπο αυτό ελαττώνεται σημαντικά η τριβή των μαχαιριών, η διαβρωτική επίδραση από τους χυμούς των φυτών και η επικάλυψη ακαθαρσιών.

Ελέγχετε τα μαχαίρια τακτικά, σε μικρά διαστήματα και όποτε αντιλαμβάνεστε αλλαγές στη λειτουργία του μηχανήματος:

- Σβήστε το επαναφορτιζόμενο ψαλίδι θάμνων και να περιμένετε μέχρι να ακινητοποιηθούν τα μαχαίρια. Στη συνέχεια, αφαιρέστε τη μπαταρία.
- Ελέγξτε την κατάσταση και τη σωστή στερέωση.
- Βεβαιωθείτε ότι το κοπτικό εξάρτημα είναι καλά τροχισμένο.

Πριν την αλλαγή των μαχαιριών, σβήστε το επαναφορτιζόμενο ψαλίδι θάμνων και αφαιρέστε τη μπαταρία. Καλύψτε τα μαχαίρια με μια προστατευτική θήκη.

Αν το επαναφορτιζόμενο ψαλίδι θάμνων εκτεθεί σε αντικανονικές καταπονήσεις (π.χ. χτύπημα ή πτώση), ελέγξτε οπωσδήποτε την κατάστασή του πριν συνεχίσετε τη χρήση – Βλέπε επίσης το κεφάλαιο «Πριν την εργασία». Ελέγξτε ειδικά τη λειτουργία των συστημάτων ασφαλείας. Σε καμία περίπτωση δεν επιτρέπεται να χρησιμοποιήσετε επαναφορτιζόμενο ψαλίδι θάμνων που δεν είναι απόλυτα ασφαλές. Αν έχετε αμφιβολίες, απευθυνθείτε σε ένα ειδικευμένο κατάστημα.

## Μετά την εργασία / Φύλαξη

Ψεκάστε τα μαχαίρια με διαλυτικό ρητίνης STIHL. Στη συνέχεια, θέστε τον κινητήρα σε λειτουργία για λίγο, ώστε το σπρέι να κατανεμηθεί ομοιόμορφα.

Σβήστε το επαναφορτιζόμενο ψαλίδι θάμνων και αφαιρέστε τη μπαταρία.

Φυλάσσετε το επαναφορτιζόμενο ψαλίδι θάμνων πάντα με τέτοιο τρόπο, ώστε να μην προκαλεί κινδύνους.

Φροντίστε ώστε το επαναφορτιζόμενο ψαλίδι θάμνων να μην είναι προσιτό σε αναρμόδια άτομα.

Φυλάσσετε το επαναφορτιζόμενο ψαλίδι θάμνων πάντα με προσαρμοσμένα μαχαίρια, καλυμμένα με κατάλληλη προστατευτική θήκη.

## Δονήσεις

Κατά την παρατεταμένη χρήση του μηχανήματος, οι δονήσεις που παράγονται από τον κινητήρα ενδέχεται να προκαλέσουν προβλήματα στην αιμάτωση των χεριών.

Δεν μπορεί να δοθεί μια συγκεκριμένη διάρκεια χρήσης που να ισχύει για όλες τις περιπτώσεις, επειδή εξαρτάται από διάφορους παράγοντες.

Παράγοντες που παρατείνουν τη διάρκεια χρήσης είναι π.χ.:

- Κατάλληλη προστασία των χεριών (ζεστά γάντια)
- Τακτικά διαλείμματα



Παράγοντες που μειώνουν τη διάρκεια χρήσης είναι π.χ.:

- η ειδική, προσωπική προδιάθεση για κακή αιμάτωση (χαρακτηριστικό γνώρισμα: συχνά κρύα δάχτυλα, ρίγη)
- χαμηλή θερμοκρασία περιβάλλοντος
- η δύναμη με την οποία πιάνετε το μηχανήμα (το πολύ σφιχτό κράτημα παρεμποδίζει την αιμάτωση)

Εάν, σε περίπτωση τακτικής και παρατεταμένης χρήσης του μηχανήματος, παρουσιάζονται επανειλημμένα ενοχλήσεις από τη χρήση (π.χ. μυρμήγκιασμα στα δάχτυλα) συνιστούμε να κάνετε ιατρικές εξετάσεις.

### Συντήρηση και επισκευές

Πριν από οποιαδήποτε εργασία επισκευής ή συντήρησης, αφαιρέστε τη μπαταρία από το επαναφορτιζόμενο ψαλίδι θάμνων. Έτσι αποφεύγεται η κατά λάθος εκκίνηση του κινητήρα.

Συντηρείτε τακτικά το επαναφορτιζόμενο ψαλίδι θάμνων. Εκτελείτε μόνο τις εργασίες συντήρησης και επισκευής που περιγράφονται στις οδηγίες χρήσης. Για όλες τις άλλες εργασίες, απευθυνθείτε σε ένα ειδικευμένο κατάστημα.

Η STIHL συνιστά να αναθέσετε τις εργασίες συντήρησης και επισκευής αποκλειστικά στους πιστοποιημένους αντιπροσώπους της STIHL. Οι επίσημοι αντιπρόσωποι της STIHL έχουν τη δυνατότητα να λάβουν μέρος σε τακτικά προγράμματα εκπαίδευσης και έχουν στη διάθεσή τους τις απαραίτητες τεχνικές πληροφορίες.

Χρησιμοποιείτε μόνο ανταλλακτικά καλής ποιότητας. Διαφορετικά μπορεί να υπάρξει κίνδυνος για ατυχήματα ή ζημιές στο επαναφορτιζόμενο ψαλίδι θάμνων. Αν έχετε απορίες, απευθυνθείτε σε ένα ειδικευμένο κατάστημα.

Η STIHL συνιστά να χρησιμοποιήσετε γνήσια ανταλλακτικά STIHL. Οι ιδιότητες των γνήσιων προϊόντων είναι άριστα προσαρμοσμένες στο

Μην κάνετε επεμβάσεις στο επαναφορτιζόμενο ψαλίδι θάμνων, γιατί μπορεί να θεθεί σε κίνδυνο η ασφάλειά σας – **Κίνδυνος ατυχήματος!**

Ελέγχετε τις ηλεκτρικές επαφές, το καλώδιο τροφοδοσίας και το φινιρίσμα του φορτιστή σε τακτά διαστήματα ως προς την ακεραιότητα της μόνωσης και για τυχόν σημάδια γήρανσης (ευθραυστότητα).

Ηλεκτρικά εξαρτήματα, όπως π.χ. το καλώδιο τροφοδοσίας του φορτιστή, επιτρέπεται να επισκευάζονται ή να αντικαθίστανται μόνο από διπλωματούχο ηλεκτροτεχνίτη.

Φυλάσσετε το επαναφορτιζόμενο ψαλίδι θάμνων σε ασφαλές σημείο μέσα σε στεγνό χώρο. Πριν τη φύλαξη, αφαιρέστε τη μπαταρία.

## Χρήση

### Εποχή κλαδέματος

Τηρείτε τους εθνικούς ή δημοτικούς κανονισμούς που ισχύουν για το ψαλίδισμα των θάμνων.

- Μη χρησιμοποιείτε το μηχανήμα κατά τις ώρες κοινής ησυχίας.

### Τεχνικές εργασίας – Ψαλίδι θάμνων

#### Κάθετη κοπή

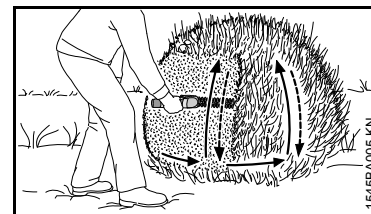

Κινήστε το επαναφορτιζόμενο ψαλίδι θάμνων από κάτω προς τα πάνω, σε σχήμα τόξου. Κατεβάστε το και προχωρήστε. Κινήστε το ψαλίδι πάλι από κάτω προς τα πάνω, σε σχήμα τόξου.

Η εργασία πάνω από το ύψος του κεφαλιού είναι κουραστική και για λόγους εργασιακής ασφάλειας πρέπει να γίνεται μόνο για λίγη ώρα.

## Οριζόντια κοπή

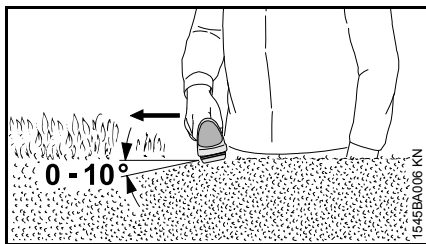

Κρατήστε το ψαλίδι έτσι, ώστε τα μαχαίρια να σχηματίζουν γωνία 0° έως 10°, αλλά κινήστε το μηχανήμα οριζόντια, χρησιμοποιώντας και τις δύο πλευρές των μαχαiriών.

Τραβήξτε το ψαλίδι σε δρεπανοειδείς κινήσεις προς το άκρο του θάμνου, ώστε τα κομμένα κλαδιά να πέσουν στο έδαφος.

## Τεχνικές εργασίας – Ψαλίδι χόρτου

### Κοπή χόρτου

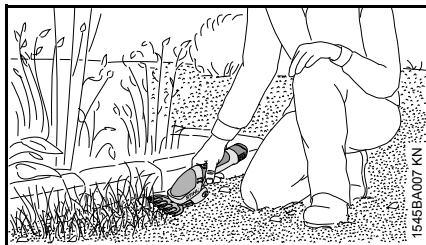

Εφοδιάστε το επαναφορτιζόμενο ψαλίδι με μαχαίρι χόρτου και κινήστε το στο επιθυμητό ύψος πάνω από το έδαφος.

## Ηλεκτρική σύνδεση φορτιστή

Η τάση δικτύου και η τάση λειτουργίας πρέπει να συμφωνούν.

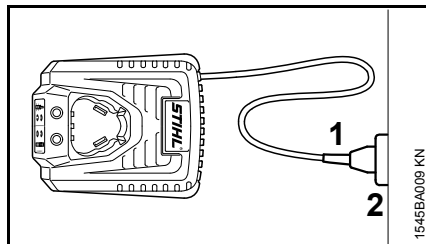

- Συνδέστε το φως του καλωδίου τροφοδοσίας (1) στην πρίζα (2).

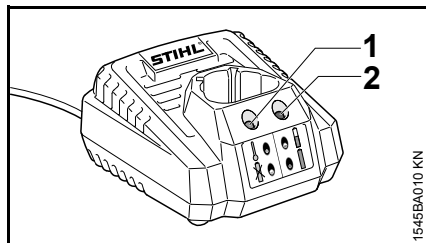

Μετά τη σύνδεση του φορτιστή στην παροχή ρεύματος, η συσκευή θα εκτελέσει μια διαδικασία αυτοδιάγνωσης. Κατά τη διάρκεια της διαδικασίας αυτής, η πράσινη λυχνία (1) και η κόκκινη λυχνία (2) του φορτιστή ανάβουν ταυτόχρονα για περίπου 1 δευτερόλεπτο. Στη συνέχεια, οι δύο λυχνίες θα σβήσουν πάλι.

## Φόρτιση μπαταρίας

Κατά την παράδοση, η μπαταρία είναι δεν είναι εντελώς φορτισμένη.

Συνιστούμε να φορτίσετε πλήρως τη μπαταρία πριν την πρώτη χρήση.

- Συνδέστε τον φορτιστή στο ηλεκτρικό δίκτυο. Η τάση του δικτύου πρέπει να συμφωνεί με την τάση λειτουργίας του φορτιστή – Βλέπε «Ηλεκτρική σύνδεση φορτιστή».

Χρησιμοποιείτε τον φορτιστή μόνο σε κλειστό και στεγνό χώρο, σε θερμοκρασίες περιβάλλοντος από +0 °C έως +40 °C.

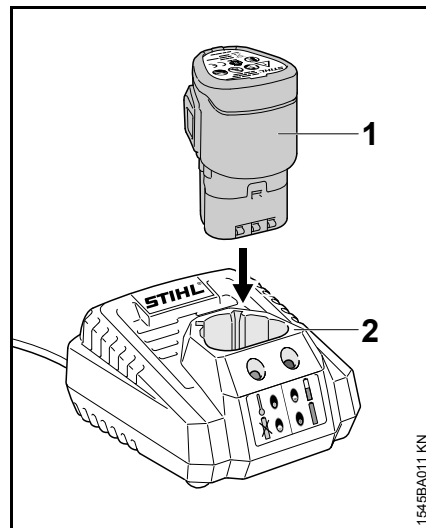

- Περάστε τη μπαταρία (1) μέσα στον φορτιστή (2) μέχρι την πρώτη αισθητή αντίσταση, και στη συνέχεια πιέστε τον μέχρι να τερματίσει.

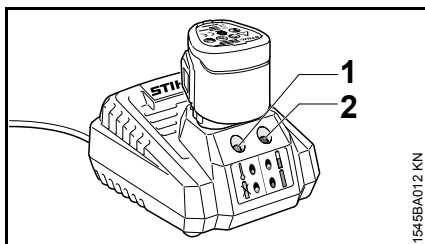

Η φόρτιση αρχίζει, μόλις η δεξιά λυχνία (2) του φορτιστή αρχίσει να αναβοσβήνει σε πράσινο χρώμα. Η αριστερή λυχνία (1) του φορτιστή παραμένει σβηστή.

Ο χρόνος φόρτισης εξαρτάται από διάφορους παράγοντες, όπως η κατάσταση της μπαταρίας, η θερμοκρασία περιβάλλοντος, κ.λπ. και μπορεί επομένως να διαφέρει από τους ενδεικτικούς χρόνους φόρτισης που αναφέρονται στο κεφάλαιο «Τεχνικά χαρακτηριστικά».

Κατά τη διάρκεια της εργασίας, η μπαταρία ζεσταίνεται μέσα στο μηχάνημα. Αν τοποθετήσετε ζεστή μπαταρία μέσα στον φορτιστή, ενδεχομένως πρέπει να κρυώσει προτού να ξεκινήσει η φόρτιση. Μόλις κρυώσει η μπαταρία, η φόρτιση θα αρχίσει. Ο χρόνος φόρτισης μεγαλώνει ανάλογα με τον χρόνο ψύξης.

Κατά τη διάρκεια της φόρτισης, η μπαταρία και ο φορτιστής ζεσταίνονται.

## Τέλος φόρτισης

Όταν ολοκληρωθεί η φόρτιση της μπαταρίας, ο φορτιστής κλείνει αυτόματα. Διαδοχικά:

- η δεξιά λυχνία (2) του φορτιστή ανάβει σταθερά σε πράσινο χρώμα
- ο ανεμιστήρας του φορτιστή σταματά (αν υπάρχει)

Μετά την ολοκλήρωση της φόρτισης, αφαιρέστε τη μπαταρία από τον φορτιστή.

## Λυχνίες LED φορτιστή

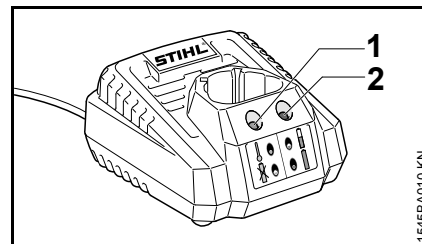

Οι λυχνίες (1) και (2) του φορτιστή μπορεί να ανάβουν σταθερά ή να αναβοσβήνουν σε κόκκινο ή πράσινο χρώμα.

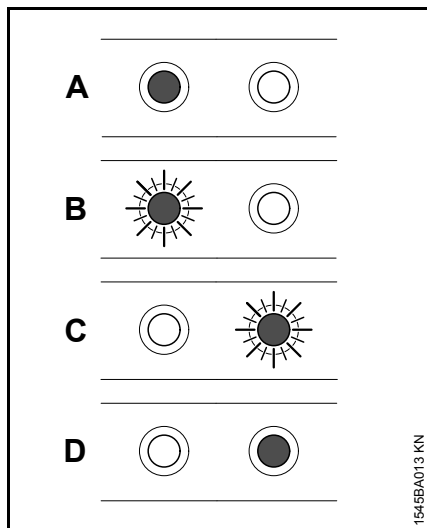

1545BA013 KN

<b>A</b>	Η αριστερή λυχνία (1) ανάβει σταθερά σε κόκκινο χρώμα:	Μπαταρία πολύ ζεστή/κρύα.
<b>B</b>	Η αριστερή λυχνία (1) αναβοσβήνει σε κόκκινο χρώμα:	Βλάβη στη μπαταρία ή στον φορτιστή.
<b>C</b>	Η δεξιά λυχνία (2) αναβοσβήνει σε πράσινο χρώμα:	Η μπαταρία φορτίζεται.
<b>D</b>	Η δεξιά λυχνία (2) ανάβει σταθερά σε πράσινο χρώμα:	Η μπαταρία είναι πλήρως φορτισμένη.

## Αφαίρεση μαχαιριού

Η τοποθέτηση των μαχαιριών στο επαναφορτιζόμενο ψαλίδι θάμνων γίνεται με τον ίδιο τρόπο για μαχαιρία θάμνων και για μαχαιρία χόρτου. Η αφαίρεση περιγράφεται εδώ με παράδειγμα το μαχαίρι θάμνων.

Πριν από οποιαδήποτε εργασία στα μαχαιρία, σβήστε το επαναφορτιζόμενο ψαλίδι θάμνων και αφαιρέστε τη μπαταρία από το μηχανήμα.

- Καλύψτε τα μαχαιρία με κατάλληλη προστατευτική θήκη.

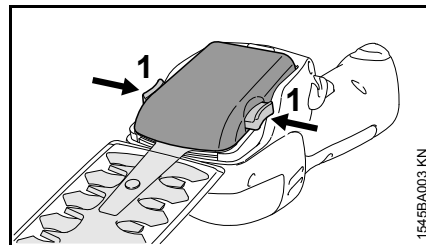

1545BA003 KN

- Πιέστε ταυτόχρονα τις δύο γλώσσες ασφάλισης (1) και κρατήστε τις πατημένες.
- Αφαιρέστε το μαχαίρι με μια κίνηση προς τα πάνω.

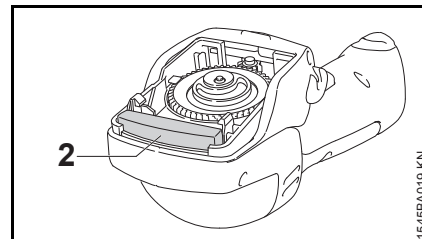

1545BA019 KN

Κατά τη διάρκεια της εργασίας, ο μηχανισμός του μηχανήματος προστατεύεται από τη ρύπανση με ένα κομμάτι αφρού (2). Το κομμάτι αυτό είναι μόνιμα συνδεδεμένο στο επαναφορτιζόμενο ψαλίδι θάμνων και δεν μπορεί να απομακρυνθεί.

## Τοποθέτηση μαχαιριού

Η τοποθέτηση των μαχαιριών στο επαναφορτιζόμενο ψαλίδι θάμνων γίνεται με τον ίδιο τρόπο για μαχαιρία θάμνων και για μαχαιρία χόρτου. Η τοποθέτηση περιγράφεται εδώ με παράδειγμα το μαχαίρι θάμνων.

Πριν από οποιαδήποτε εργασία στα μαχαιρία, σβήστε το επαναφορτιζόμενο ψαλίδι θάμνων και αφαιρέστε τη μπαταρία από το μηχάνημα.

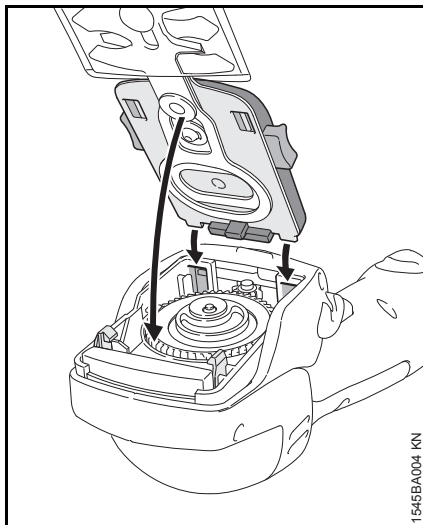

- Εφαρμόστε τα δόντια εμπλοκής του μαχαιριού στους οδηγούς του επαναφορτιζόμενου ψαλιδιού θάμνων (βέλη).
- Κατεβάστε το μαχαίρι, βεβαιωθείτε ότι εφαρμόζει (βέλος) και πιέστε το καλά.

Ένας χαρακτηριστικός ήχος «κλικ» δείχνει ότι το μαχαίρι έχει κουμπώσει σωστά.

- Αφαιρέστε την προστατευτική θήκη από τα μαχαιρία.

## Θέση σε λειτουργία

Κατά την παράδοση, η μπαταρία είναι δεν είναι εντελώς φορτισμένη.

Συνιστούμε να φορτίσετε πλήρως τη μπαταρία πριν την πρώτη χρήση.

### Τοποθέτηση μπαταρίας

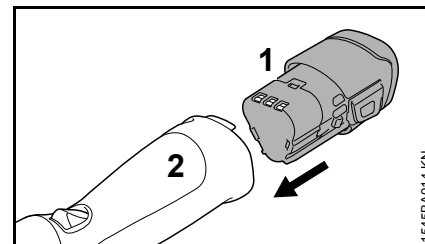

- Τοποθετήστε τη μπαταρία (1) μέσα στην υποδοχή του επαναφορτιζόμενου ψαλιδιού θάμνων. Αφήστε τη μπαταρία να γλιστρήσει μέσα στην υποδοχή και πιέστε την ελαφρά, μέχρι να κουμπώσει με έναν χαρακτηριστικό ήχο.

### Ενεργοποίηση επαναφορτιζόμενου ψαλιδιού θάμνων

- Πάρτε ασφαλή και σταθερή στάση.
- Σταθείτε όρθιος. Κρατήστε το επαναφορτιζόμενο ψαλίδι θάμνων χωρίς να το σφίγγετε.
- Βεβαιωθείτε ότι τα μαχαιρία δεν έρχονται σε επαφή με αντικείμενα ή με το έδαφος.

- Κρατήστε το επαναφορτιζόμενο ψαλίδι θάμνων με το ένα χέρι.
- Αφαιρέστε την προστατευτική θήκη από τα μαχαίρια.

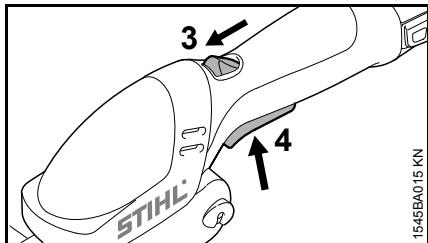

- Ξεκλειδώστε το επαναφορτιζόμενο ψαλίδι θάμνων, σπρώχνοντας τον μοχλό κλειδώματος (3) προς τα εμπρός, και κρατήστε τον σ' αυτή τη θέση ενώ πιέζετε τη σκανδάλη (4).

Λόγω του εκκέντρου, μπορεί κατά την ενεργοποίηση του επαναφορτιζόμενου ψαλιδιού θάμνων να ακουστεί ένας θόρυβος. Ο θόρυβος αυτός προκαλείται από την εμπλοκή του εκκέντρου.

## Σβήσιμο του μηχανήματος

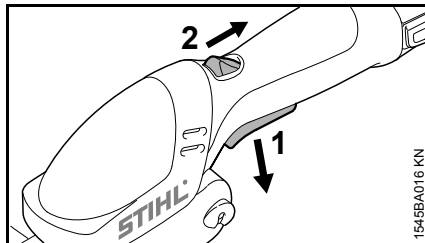

- Αφήστε τον μοχλό κλειδώματος (1).

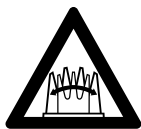

Το μαχαίρι εξακολουθεί να κινείται για μικρό διάστημα μετά την απενεργοποίηση – **Κίνδυνος τραυματισμού!**

### ΠΡΟΕΙΔΟΠΟΙΗΣΗ

Κινούμενο μαχαίρι.

Κίνδυνος τραυματισμού των χεριών.

- Περιμένετε μέχρι το μαχαίρι να ακινητοποιηθεί εντελώς.

Ο μοχλός κλειδώματος (2) επιστρέφει στην αρχική του θέση. Τώρα δεν μπορεί να πατηθεί η σκανδάλη (1).

Αφαιρείτε τη μπαταρία από το επαναφορτιζόμενο ψαλίδι θάμνων πριν από διαλείμματα και μετά την ολοκλήρωση της εργασίας.

- Καλύψτε τα μαχαίρια με μια προστατευτική θήκη.

## Αφαιρέστε τη μπαταρία.

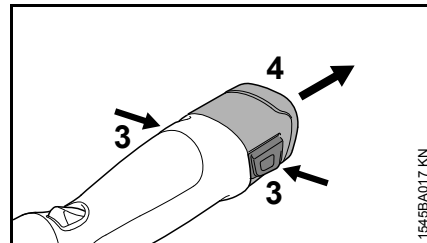

- Πιέστε ταυτόχρονα τους δύο μοχλούς ασφάλισης (3) για να ελευθερώσετε τη μπαταρία.
- Αφαιρέστε τη μπαταρία (4) από το μηχανήμα.

Όταν δεν χρησιμοποιείτε το επαναφορτιζόμενο ψαλίδι θάμνων, να το τοποθετείτε με τέτοιο τρόπο ώστε να μη δημιουργεί κινδύνους.

Φροντίστε ώστε το επαναφορτιζόμενο ψαλίδι θάμνων να μην είναι προσίτι σε αναρμόδια άτομα.

## Φύλαξη του μηχανήματος

- Αφαιρέστε τη μπαταρία.
- Καθαρίστε τα μαχαίρια, ελέγξτε την κατάσταση τους και ψεκάστε τα με διαλυτικό ρητίνης STIHL.
- Καλύψτε τα μαχαίρια με μια προστατευτική θήκη.
- Καθαρίστε επιμελώς το επαναφορτιζόμενο ψαλίδι θάμνων, ειδικά τις σχισμές αναρρόφησης του αέρα ψύξης.
- Το επαναφορτιζόμενο ψαλίδι θάμνων πρέπει να φυλάσσεται σε στεγνό και ασφαλές μέρος. Για τον σκοπό αυτό μπορείτε να στερεώσετε τη θήκη φύλαξης στον τοίχο.

Προστατέψτε το μηχάνημα από μη εξουσιοδοτημένη χρήση (π.χ. από παιδιά).

## Φύλαξη μπαταρίας

- Αφαιρέστε τη μπαταρία από το επαναφορτιζόμενο ψαλίδι θάμνων ή τον φορτιστή.
- Φυλάξτε τη μπαταρία σε ασφαλές μέρος, μέσα σε έναν κλειστό, στεγνό χώρο. Προστατέψτε τον φορτιστή από μη εξουσιοδοτημένη χρήση (π.χ. από παιδιά) και ρύπανση.
- Αν έχετε περισσότερες από μία μπαταρίες, να τις χρησιμοποιείτε εναλλάξ.

Για να παρατείνετε τη διάρκεια ζωής της, φυλάσσετε τη μπαταρία σε κατάσταση φόρτισης περίπου 30%.

## Φύλαξη φορτιστή

- Αφαιρέστε τη μπαταρία.
- Αποσυνδέστε το φως από την πρίζα.
- Φυλάξτε τον φορτιστή σε ασφαλές μέρος μέσα σε κλειστό, στεγνό χώρο. Προστατέψτε τον φορτιστή από μη εξουσιοδοτημένη χρήση (π.χ. από παιδιά) και ρύπανση.

## Οδηγίες συντήρησης και καθαρισμού

Τα στοιχεία που αναφέρονται στον πίνακα ισχύουν για κανονικές συνθήκες λειτουργίας. Σε δύσκολες συνθήκες (π.χ. πολλή σκόνη κ.λπ.) και με παρατεταμένους χρόνους εργασίας, τα υποδεικνυόμενα χρονικά διαστήματα πρέπει να συντομεύονται ανάλογα. Πριν από οποιαδήποτε εργασία στο επαναφορτιζόμενο ψαλίδι θάμνων, αφαιρέστε πρώτα τη μπαταρία.		Πριν την εργασία	Μετά την εργασία, ή καθημερινά	Σε περίπτωση βλάβης	Σε περίπτωση ζημιάς	Σε περίπτωση ανάγκης
Πλήρες επαναφορτιζόμενο ψαλίδι θάμνων	Οπτικός έλεγχος (κατάσταση)	X				
	Καθάρισμα		X			
Λαβές χειρισμού	Έλεγχος λειτουργίας	X				
	Καθάρισμα		X			X
Στόμιο αναρρόφησης αέρα ψύξης	Οπτικός έλεγχος		X			
	Καθάρισμα					X
Μπαταρία	Οπτικός έλεγχος	X		X	X	
Υποδοχή μπαταρίας	Καθάρισμα	X				X
	Έλεγχος λειτουργίας (απελευθέρωση μπαταρίας)	X				
Μαχαίρι	Οπτικός έλεγχος	X		X	X	
	Καθάρισμα <sup>1)</sup>		X			
	Τρόχισμα				X	X
Κεφαλή και μπίελα	Έλεγχος ανά 50 ώρες λειτουργίας από τον πιστοποιημένο αντιπρόσωπο της STIHL					
Προειδοποιητικά αυτοκόλλητα	Αλλαγή				X	

<sup>1)</sup> Στη συνέχεια, ψεκάστε τα μαχαίρα με διαλυτικό ρητίνης STIHL.



## Περιορισμός φθοράς και αποφυγή ζημιών

Τηρώντας αυτές τις οδηγίες χρήσης μπορείτε να αποφύγετε υπερβολική φθορά και ζημιές στο μηχανήμα.

Η χρήση, η συντήρηση και η αποθήκευση του μηχανήματος πρέπει να γίνονται με πιστή τήρηση των οδηγιών χρήσης.

Ο χρήστης φέρει την ευθύνη για κάθε ζημιά που οφείλεται σε μη τήρηση των οδηγιών ασφαλείας, χειρισμού ή συντήρησης. Αυτό ισχύει ειδικότερα για:

- Αλλαγές στο προϊόν που δεν έχουν εγκριθεί από τη STIHL
- Χρήση εξαρτημάτων και παρελκομένων που δεν έχουν εγκριθεί ή είναι ακατάλληλα για το μηχανήμα, ή είναι ποιοτικά υποδεέστερα του μηχανήματος
- Αντικανονική χρήση του μηχανήματος
- Χρήση του μηχανήματος σε αθλητικές εκδηλώσεις ή αγώνες
- Έμμεσες ζημιές που προκαλούνται από συνεχιζόμενη χρήση του μηχανήματος με ελαττωματικά εξαρτήματα

### Εργασίες συντήρησης

Όλες οι εργασίες που αναφέρονται στο κεφάλαιο "Οδηγίες συντήρησης και καθαρισμού" πρέπει να πραγματοποιούνται τακτικά. Σε περίπτωση που ο χρήστης δεν είναι σε θέση να εκτελεί μόνος του αυτές τις εργασίες συντήρησης, πρέπει να τις αναθέσει σε ειδικευμένο κατάστημα.

Η STIHL συνιστά να αναθέσετε τις εργασίες συντήρησης και επισκευής αποκλειστικά στους επίσημους αντιπροσώπους της STIHL. Οι επίσημοι αντιπρόσωποι της STIHL έχουν τη δυνατότητα να λάβουν μέρος σε τακτικά προγράμματα εκπαίδευσης και έχουν στη διάθεσή τους τις απαραίτητες τεχνικές πληροφορίες.

Αν οι εργασίες αυτές δεν εκτελούνται έγκαιρα ή πραγματοποιούνται με ακατάλληλο τρόπο, μπορεί να προκληθούν ζημιές, την ευθύνη για τις οποίες φέρει ο ίδιος ο χρήστης. Σ' αυτές συγκαταλέγονται μεταξύ άλλων:

- Ζημιές στον ηλεκτροκινητήρα που οφείλονται σε εκπρόθεσμη ή ανεπαρκή συντήρηση (π.χ. ελλιπή καθαρισμό των σχισμών που εξασφαλίζουν την πρόσβαση αέρα ψύξης)
- Ζημιές τον φορτιστή λόγω λάθους στην ηλεκτρική σύνδεση (τάση)
- Οξειδωση (σκούριασμα) και άλλες δευτερεύουσες ζημιές στο μηχανήμα, στη μπαταρία ή στον φορτιστή που οφείλονται σε ακατάλληλη φύλαξη και χρήση
- Ζημιές στο μηχανήμα λόγω χρήσης ποιοτικά υποδεέστερων ανταλλακτικών

### Εξαρτήματα που υπόκεινται σε φυσιολογική φθορά

Πολλά εξαρτήματα του επαναφορτιζόμενου ψαλιδιού θάμνων υπόκεινται σε φυσιολογική φθορά που παρουσιάζεται κατά την κανονική χρήση και πρέπει να αντικαθίστανται κατά διαστήματα, ανάλογα με το είδος και τη διάρκεια χρήσης. Σ' αυτά συγκαταλέγονται μεταξύ άλλων:

- Μαχαιρί
- Μπαταρία

## Κύρια μέρη του μηχανήματος

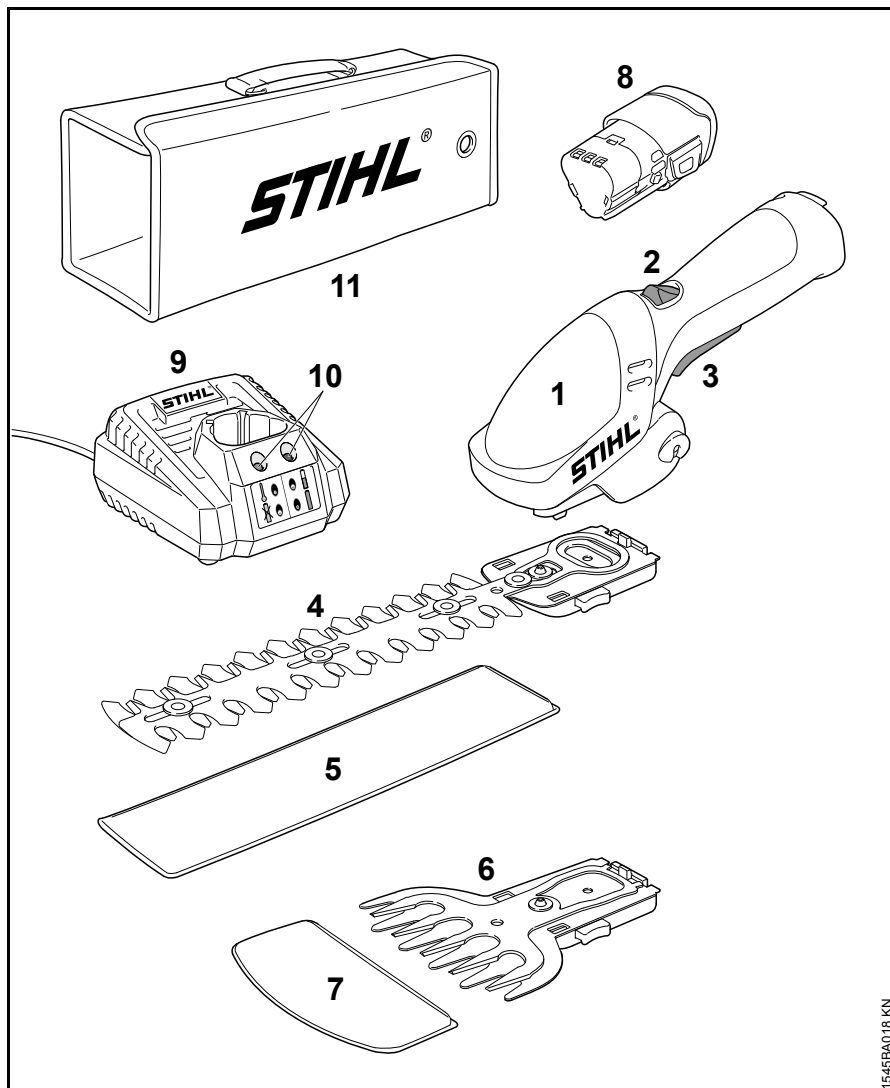

- 1 Επαναφορτιζόμενο ψαλίδι θάμνων
- 2 Μοχλός ασφάλισης
- 3 Σκανδάλη
- 4 Παλινδρομικό μαχαίρι θάμνων
- 5 Προστατευτική θήκη (για μαχαίρι θάμνων)
- 6 Παλινδρομικό μαχαίρι χόρτου
- 7 Προστατευτική θήκη (για μαχαίρι χόρτου)
- 8 Μπαταρία
- 9 Φορτιστής
- 10 Λυχνίες στον φορτιστή
- 11 Θήκη μεταφοράς

1545BA018 KN

## Τεχνικά χαρακτηριστικά

### Μπαταρία

Τύπος: Ιόντων λιθίου

Το μηχανήμα επιτρέπεται να χρησιμοποιείται μόνο με γνήσιες μπαταρίες STIHL.

Ο χρόνος λειτουργίας του επαναφορτιζόμενου ψαλιδιού θάμνων εξαρτάται από την ποσότητα ενέργειας που είναι αποθηκευμένη στη μπαταρία.

### Φορτιστής

Χαρακτηριστικά ηλεκτρικού δικτύου: 230-240 V, 50-60 Hz

Ονομαστικό ρεύμα: 0,1 A

Ονομαστική ισχύς: 9 W

Ρεύμα φόρτισης: 0,75 A

Κατηγορία προστασίας: II,  (διπλή μόνωση)

### Χρόνοι φόρτισης

– μέχρι το 80 % της χωρητικότητας: 140 λεπτά

– μέχρι το 100 % της χωρητικότητας: 180 λεπτά

### Μαχαίρι

#### Παλινδρομικό μαχαίρι θάμνων

Απόσταση δοντιών: 8 mm

Αριθμός διαδρομών: 2000 σ.α.λ.

Μήκος κοπής: 170 mm

#### Παλινδρομικό μαχαίρι χόρτου

Απόσταση δοντιών: 16 mm

Αριθμός διαδρομών: 2000 σ.α.λ.

Πλάτος κοπής: 115 mm

### Βάρος

Χωρίς μπαταρία, χωρίς μαχαίρι, χωρίς προστατευτική θήκη μαχαιριών

HSA 25: 0,5 kg

### Τιμές θορύβου και ταλαντώσεων

Για τον προσδιορισμό των τιμών θορύβου και ταλαντώσεων εξετάστηκε η λειτουργία με ονομαστικό ανώτατο αριθμό στροφών.

Για περισσότερες πληροφορίες σχετικά με τη συμμόρφωση προς την Οδηγία 2002/44/EOK για την έκθεση των εργαζομένων σε κραδασμούς, βλέπε την ιστοσελίδα [www.stihl.com/vib/](http://www.stihl.com/vib/).

### HSA 25 με μαχαίρι θάμνων

Στάθμη ηχοπίεσης  $L_p$  κατά EN 60745-2-15 70 dB(A)

Στάθμη ηχητικής ισχύος  $L_w$  κατά EN 60745-2-15 80 dB(A)

Δονήσεις  $a_{Hv}$  κατά EN 60745-2-15 1,2 m/s<sup>2</sup>

### HSA 25 με μαχαίρι χόρτου

Στάθμη ηχοπίεσης  $L_p$  κατά  $F_{pr}$  EN 60335-2-94 73 dB(A)

Στάθμη ηχητικής ισχύος  $L_w$  κατά  $F_{pr}$  EN 60335-2-94 80 dB(A)

Δονήσεις  $a_{Hv}$  κατά  $F_{pr}$  EN 60335-2-94 1,4 m/s<sup>2</sup>

Για τη στάθμη ηχητικής πίεσης και τη στάθμη ηχητικής ισχύος, ο συντελεστής K- κατά RL 2006/42/EG = 2,5 dB(A). Για την τιμή δονήσεων, ο συντελεστής K- κατά RL 2006/42/EG = 2,0 m/s<sup>2</sup>.

Οι αναφερόμενες τιμές δονήσεων έχουν μετρηθεί με τυποποιημένη διαδικασία ελέγχου και μπορούν να θεωρηθούν κατάλληλες για τη σύγκριση ηλεκτρικών μηχανημάτων.

Οι πραγματικά παραγόμενες τιμές δονήσεων ενδέχεται να διαφέρουν από τις αναφερόμενες τιμές, ανάλογα με τον τρόπο χρήσης του μηχανήματος.

Οι αναφερόμενες τιμές δονήσεων μπορούν να χρησιμοποιηθούν για μια πρώτη εκτίμηση της καταπόνησης από δονήσεις.

Οι πραγματική καταπόνηση από δονήσεις πρέπει να προσδιοριστεί με εκτίμηση. Στην εκτίμηση αυτή μπορεί να λαμβάνονται υπόψη και τα χρονικά

διαστήματα κατά τα οποία το ηλεκτρικό μηχάνημα είναι εκτός λειτουργίας, καθώς και τα διαστήματα κατά τα οποία είναι μεν σε λειτουργία αλλά χωρίς να προκαλεί καταπονήσεις.

### **Μεταφορά**

---

Οι μπαταρίες της STIHL ικανοποιούν τις απαιτήσεις που καθορίζονται στο -εγχειρίδιο ST/SG/AC.10/11/Αναθ.5 Μέρος III, παράγραφος 38.3 του ΟΗΕ.

Ο χρήστης μπορεί να μεταφέρει τις μπαταρίες STIHL οδικώς στον τόπο χρήσης του μηχανήματος χωρίς ειδικά μέτρα.

Οι μπαταρίες ιόντων λιθίου υπόκεινται στις διατάξεις της νομοθεσίας για τα επικίνδυνα εμπορεύματα.

Σε περίπτωση αποστολής από τρίτους (π.χ. αεροπορικώς ή από μεταφορική εταιρεία) πρέπει να τηρηθούν ειδικές απαιτήσεις σχετικά με τη συσκευασία και την επισήμανση.

Για την προετοιμασία του δέματος πρέπει να ζητηθεί η βοήθεια ενός ειδικού στα επικίνδυνα εμπορεύματα. Τηρήστε τους τυχόν συμπληρωματικούς εθνικούς κανονισμούς.

Συσκευάστε τη μπαταρία με τρόπο ώστε να αποκλείεται η μετακίνησή της μέσα στη συσκευασία.

**Για περισσότερες οδηγίες σχετικά με τη μεταφορά, βλέπε [www.stihl.com/safety-data-sheets](http://www.stihl.com/safety-data-sheets)**

### **REACH**

---

REACH είναι το διακριτικό όνομα ενός κανονισμού των ΕΚ για την καταχώριση, την αξιολόγηση και την αδειοδότηση χημικών προϊόντων.

Για πληροφορίες σχετικά με την τήρηση του συστήματος REACH σύμφωνα με τον κανονισμό (ΕΚ) υπ' αρ. 1907/2006, βλέπε [www.stihl.com/reach](http://www.stihl.com/reach)

## Αντιμετώπιση βλαβών

Πριν από οποιαδήποτε εργασία στο επαναφορτιζόμενο ψαλίδι θάμνων, αφαιρέστε πρώτα τη μπαταρία από το μηχάνημα.

Βλάβη	Αιτία	Αντιμετώπιση
Το επαναφορτιζόμενο ψαλίδι θάμνων δεν ξεκινά με τον διακόπτη.	Δεν υπάρχει ηλεκτρική επαφή ανάμεσα στο επαναφορτιζόμενο ψαλίδι θάμνων και τη μπαταρία.	Αφαιρέστε τη μπαταρία, ελέγξτε οπτικά τις επαφές και τοποθετήστε τη μπαταρία ξανά.
	Μπαταρία ανεπαρκώς φορτισμένη	Φόρτιση μπαταρίας
	Η μπαταρία είναι πολύ ζεστή / πολύ κρύα.	Αφήστε τη μπαταρία να κρυώσει / Αφήστε τη μπαταρία να ζεσταθεί με φυσιολογικό ρυθμό σε θερμοκρασία 15 °C – 20 °C.
	Βλάβη στη μπαταρία	Αφαιρέστε τη μπαταρία από το επαναφορτιζόμενο ψαλίδι θάμνων και τοποθετήστε την ξανά. Θέστε το επαναφορτιζόμενο ψαλίδι θάμνων σε λειτουργία. Αν το επαναφορτιζόμενο ψαλίδι θάμνων και πάλι δεν λειτουργεί, η μπαταρία έχει βλάβη και πρέπει να αντικατασταθεί.
	Το επαναφορτιζόμενο ψαλίδι θάμνων είναι πολύ ζεστό.	Αφήστε το επαναφορτιζόμενο ψαλίδι θάμνων να κρυώσει.
	Ηλεκτρομαγνητική ανωμαλία ή βλάβη στο επαναφορτιζόμενο ψαλίδι θάμνων.	Αφαιρέστε τη μπαταρία από το επαναφορτιζόμενο ψαλίδι θάμνων και τοποθετήστε την ξανά. Θέστε το επαναφορτιζόμενο ψαλίδι θάμνων σε λειτουργία. Αν το επαναφορτιζόμενο ψαλίδι θάμνων και πάλι δεν λειτουργεί, το επαναφορτιζόμενο ψαλίδι θάμνων έχει βλάβη και πρέπει να αντικατασταθεί.
	Υγρασία στο επαναφορτιζόμενο ψαλίδι θάμνων ή/και στη μπαταρία.	Αφήστε το επαναφορτιζόμενο ψαλίδι θάμνων ή/και τη μπαταρία να στεγνώσει.
Το επαναφορτιζόμενο ψαλίδι θάμνων σβήνει κατά τη διάρκεια της χρήσης.	Υπερθέρμανση της μπαταρίας ή του ηλεκτρονικού κυκλώματος του μηχανήματος.	Αφαιρέστε τη μπαταρία από το επαναφορτιζόμενο ψαλίδι θάμνων, και αφήστε και τα δύο να κρυώσουν.
	Ηλεκτρική ή ηλεκτρομαγνητική ανωμαλία	Αφαιρέστε τη μπαταρία και τοποθετήστε την ξανά.

Πριν από οποιαδήποτε εργασία στο επαναφορτιζόμενο ψαλίδι θάμνων, αφαιρέστε πρώτα τη μπαταρία από το μηχάνημα.

Βλάβη	Αιτία	Αντιμετώπιση
Πολύ μικρός χρόνος λειτουργίας.	Η μπαταρία δεν είναι πλήρως φορτισμένη.	Φόρτιση μπαταρίας
	Λήξη ή υπέρβαση της διάρκειας ζωής της μπαταρίας.	Δώστε την μπαταρία στον πιστοποιημένο αντιπρόσωπο της STIHL για έλεγχο και ενδεχομένως αντικατάσταση.
	Τα μαχαίρια έχουν κολλήσει ή είναι πολύ βρόμικα.	Καθαρίστε τα μαχαίρια και ψεκάστε τα με διαλυτικό ρητίνης STIHL.
	Παραμορφωμένο μαχαίρι.	Αλλάξτε το μαχαίρι.
Η μπαταρία κολλάει κατά την τοποθέτηση στο επαναφορτιζόμενο ψαλίδι θάμνων ή στον φορτιστή.	Βρόμικοι οδηγοί.	Καθαρίστε με προσοχή τους οδηγούς.
Η μπαταρία δεν φορτίζεται, παρά το γεγονός ότι η λυχνία στον φορτιστή αναβοσβήνει σε πράσινο χρώμα.	Η μπαταρία είναι πολύ ζεστή / πολύ κρύα.	Αφήστε τη μπαταρία να κρυώσει / Αφήστε τη μπαταρία να ζεσταθεί με φυσιολογικό ρυθμό σε θερμοκρασία 15 °C – 20 °C.  Χρησιμοποιείτε τον φορτιστή μόνο σε κλειστό και στεγνό χώρο, σε θερμοκρασίες περιβάλλοντος από +0 °C έως +40 °C.
Η λυχνία του φορτιστή αναβοσβήνει σε κόκκινο χρώμα.	Δεν υπάρχει ηλεκτρική επαφή μεταξύ φορτιστή και μπαταρίας.	Αφαιρέστε τη μπαταρία και τοποθετήστε την ξανά.
	Βλάβη στη μπαταρία	Αφαιρέστε τη μπαταρία από το επαναφορτιζόμενο ψαλίδι θάμνων και τοποθετήστε την ξανά. Θέστε το επαναφορτιζόμενο ψαλίδι θάμνων σε λειτουργία. Αν το επαναφορτιζόμενο ψαλίδι θάμνων και πάλι δεν λειτουργεί, η μπαταρία έχει βλάβη και πρέπει να αντικατασταθεί.
	Βλάβη φορτιστή	Αλλάξτε τον φορτιστή.

## Οδηγίες επισκευής

Ο χρήστης του επαναφορτιζόμενου ψαλιδιού θάμνων επιτρέπεται να εκτελεί μόνο τις εργασίες καθαρισμού και συντήρησης που περιγράφονται σ' αυτές τις οδηγίες χρήσης. Όλες οι υπόλοιπες επισκευές επιτρέπεται να πραγματοποιηθούν μόνο από ειδικευμένο κατάστημα.

Η STIHL συνιστά να αναθέσετε τις εργασίες συντήρησης και επισκευής αποκλειστικά στους πιστοποιημένους αντιπρόσωπους της STIHL. Οι επίσημοι αντιπρόσωποι της STIHL έχουν τη δυνατότητα να λάβουν μέρος σε τακτικά προγράμματα εκπαίδευσης και έχουν στη διάθεσή τους τις απαραίτητες τεχνικές πληροφορίες.

Για τις επισκευές επιτρέπεται να χρησιμοποιούνται μόνο ανταλλακτικά που έχουν εγκριθεί από τη STIHL για χρήση σ' αυτό το επαναφορτιζόμενο ψαλίδι θάμνων, ή ανταλλακτικά του ίδιου τύπου από τεχνικής άποψης. Χρησιμοποιείτε μόνο ανταλλακτικά καλής ποιότητας. Διαφορετικά μπορεί να υπάρξει κίνδυνος για ατυχήματα ή ζημιές στο επαναφορτιζόμενο ψαλίδι θάμνων.

Η STIHL συνιστά να χρησιμοποιήσετε γνήσια ανταλλακτικά STIHL.

## Απορριψη

Τηρείτε τους εθνικούς κανονισμούς σχετικά με τη διάθεση των απορριμμάτων.

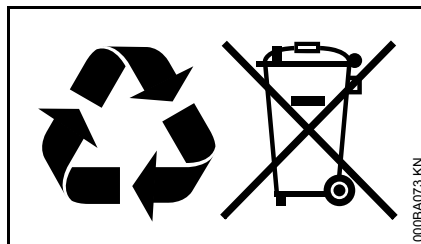

Τα προϊόντα της STIHL δεν πρέπει να απορρίπτονται μαζί με τα οικιακά απορρίμματα. Φροντίστε για τη σωστή διάθεση του προϊόντος STIHL, της μπαταρίας, των εξαρτημάτων και της συσκευασίας του, σύμφωνα με τους κανονισμούς για την προστασία του περιβάλλοντος.

Για πληροφορίες σχετικά με τη διάθεση των απορριμμάτων, μπορείτε να απευθυνθείτε στον αντιπρόσωπο της STIHL.

## Δήλωση συμμόρφωσης ΕΚ

ANDREAS STIHL AG & Co. KG  
Badstr. 115  
D-71336 Waiblingen

βεβαιώνει ότι

Είδος:	Επαναφορτιζόμενο ψαλίδι θάμνων
Κατασκευαστής:	STIHL
Τύπος:	HSA 25
Αριθμός σειράς:	4515

ανταποκρίνεται στις προδιαγραφές κατ' εφαρμογή των οδηγιών 2006/42/ΕΚ, 2004/108/ΕΚ, 2011/65/ΕΕ και 2000/14/ΕΚ και έχει σχεδιαστεί και κατασκευαστεί σύμφωνα με τα εξής πρότυπα, όπως αυτά ίσχυαν κατά την ημερομηνία παραγωγής:

EN 55014-1, EN 55014-2,  
FprEN 60335-2-94, EN 60745-1,  
EN 60745-2-15

Ο προσδιορισμός της μετρημένης και εγγυημένης στάθμης ηχητικής ισχύος πραγματοποιήθηκε σύμφωνα με τη μέθοδο που αναφέρεται στην Οδηγία 2000/14/ΕΚ, παράρτημα V, εφαρμόζοντας το πρότυπο ISO 11094.

### Μετρημένη στάθμη ηχητικής ισχύος

HSA 25: 78 dB(A)

### Εγγυημένη στάθμη ηχητικής ισχύος

HSA 25: 80 dB(A)

Διατήρηση τεχνικού φακέλου:

ANDREAS STIHL AG & Co. KG  
Produktzulassung

Το έτος κατασκευής και ο αριθμός του μηχανήματος αναγράφονται στο μηχανήμα.

Waiblingen, 20.08.2014

ANDREAS STIHL AG & Co. KG

κ.ε.



Thomas Elsner

Επικεφαλής Τομέα Διαχείρισης Ομάδων Προϊόντων



## Γενικές οδηγίες ασφάλειας για ηλεκτρικά μηχανήματα

Το κεφάλαιο αυτό περιέχει τις γενικές προφυλάξεις ασφαλείας του ευρωπαϊκού προτύπου EN 60745 για τα χειρόφερα ηλεκτρικά εργαλεία που λειτουργούν με κινητήρα, με τη μορφή που αυτές διατυπώνονται στο πρότυπο. Η STIHL είναι υποχρεωμένη να αναπτύσσει επί λέξει τα κείμενα του προτύπου.

Οι προφυλάξεις ασφαλείας για την αποφυγή ηλεκτροπληξίας που αναφέρονται στην ενότητα «2) Προφυλάξεις ηλεκτρικής ασφάλειας» δεν εφαρμόζονται στα ηλεκτρικά εργαλεία της STIHL που τροφοδοτούνται με μπαταρία.



### ΠΡΟΕΙΔΟΠΟΙΗΣΗ

**Διαβάστε όλες τις οδηγίες ασφάλειας και υποδείξεις.** Αν δεν τηρείτε τις οδηγίες ασφαλείας και τις υποδείξεις, υπάρχει κίνδυνος να προκληθεί ηλεκτροπληξία, πυρκαγιά ή/και σοβαροί τραυματισμοί.

**Φυλάξτε όλες τις οδηγίες ασφαλείας και τις υποδείξεις για μελλοντική χρήση.**

Ο όρος «ηλεκτρικό μηχανήμα» που χρησιμοποιείται στις οδηγίες ασφαλείας αναφέρεται τόσο σε μηχανήματα που τροφοδοτούνται από το ηλεκτρικό δίκτυο (με καλώδιο τροφοδοσίας) όσο και σε μηχανήματα που λειτουργούν με μπαταρία (χωρίς καλώδιο τροφοδοσίας).

## 1) Ασφάλεια στον χώρο εργασίας

- α) Διατηρείτε τον χώρο εργασίας σας τακτοποιημένο και φροντίζετε για κατάλληλο φωτισμό. Η έλλειψη τάξης και ο κακός φωτισμός του χώρου εργασίας μπορούν να οδηγήσουν σε ατυχήματα.
- β) Μη χρησιμοποιείτε το ηλεκτρικό μηχανήμα σε εκρηκτικό περιβάλλον όπου υπάρχουν εύφλεκτα υγρά, αέρια ή σκόνης. Τα ηλεκτρικά μηχανήματα παράγουν σπινθήρες που μπορούν να προκαλέσουν την ανάφλεξη σκόνης ή ατμών.
- γ) Κατά τη χρήση του ηλεκτρικού μηχανήματος, διατηρείτε παιδιά και άλλα άτομα σε ασφαλή απόσταση. Αν αφαιρεθείτε, μπορεί να χάσετε τον έλεγχο του μηχανήματος.

## 2) Ηλεκτρική ασφάλεια

- α) Το φως του ηλεκτρικού μηχανήματος πρέπει να ταιριάζει με την πρίζα. Δεν επιτρέπεται να γίνει καμία αλλαγή ή μετατροπή στο φως. Μη χρησιμοποιείτε φως προσαρμογής (αντάππορα) σε συνδυασμό με γειωμένα ηλεκτρικά μηχανήματα. Ο κίνδυνος ηλεκτροπληξίας είναι μειωμένος όταν διατηρείτε το φως στην αρχική του κατάσταση και χρησιμοποιείτε κατάλληλη πρίζα.
- β) Αποφεύγετε την επαφή του σώματος με γειωμένες επιφάνειες όπως σωλήνες, καλοριφέρ, κουζίνες και ψυγεία. Υπάρχει μεγαλύτερος κίνδυνος ηλεκτροπληξίας όταν το σώμα είναι γειωμένο.



- γ) Διατηρείτε τα ηλεκτρικά μηχανήματα μακριά από βροχή και υγρασία. Η διείσδυση νερού μέσα στο ηλεκτρικό μηχανήμα αυξάνει τον κίνδυνο ηλεκτροπληξίας.
- δ) Μη χρησιμοποιείτε το καλώδιο για να μεταφέρετε ή να κρεμάσετε το ηλεκτρικό μηχανήμα, ή για να τραβήξετε το φως από την πρίζα. Διατηρείτε το καλώδιο μακριά από θερμότητα, λάδι, αιχμηρές ακμές ή κινούμενα μέρη μηχανημάτων. Οι ζημιές και η έντονη συστροφή του καλωδίου αυξάνουν τον κίνδυνο ηλεκτροπληξίας.
- ε) Όταν εργάζεστε με το ηλεκτρικό μηχανήμα σε υπαίθριο χώρο, να χρησιμοποιείτε μόνο καλώδιο επέκτασης (μπυλιόντζα) που να είναι κατάλληλο και για εξωτερική χρήση. Η χρήση καλωδίου επέκτασης που είναι κατάλληλο για εξωτερική χρήση μειώνει τον κίνδυνο ηλεκτροπληξίας.
- ζ) Αν δεν μπορείτε να αποφύγετε τη χρήση του ηλεκτρικού μηχανήματος σε υγρό περιβάλλον, χρησιμοποιείτε ασφαλειοδιακόπτη διαρροής προς γη («ρελέ»). Η χρήση ασφαλειοδιακόπτη διαρροής προς γη μειώνει τον κίνδυνο ηλεκτροπληξίας.

### 3) Ασφάλεια ατόμων

- α) Η εργασία με ηλεκτρικό μηχανήμα απαιτεί μεγάλη προσοχή, περίσκεψη και καλό έλεγχο των κινήσεών σας. Μη χρησιμοποιείτε ηλεκτρικό μηχανήμα όταν είστε κουρασμένος ή όταν βρίσκεστε υπό

την επήρεια ναρκωτικών, αλκοόλ ή φαρμάκων. Μια στιγμή απροσεξίας κατά τη χρήση ενός ηλεκτρικού μηχανήματος μπορεί να οδηγήσει σε σοβαρούς τραυματισμούς.

- β) Να φοράτε ατομικά μέσα προστασίας και πάντοτε γυαλιά ασφαλείας. Η χρήση κατάλληλων μέσων ατομικής προστασίας, όπως μάσκα σκόνης, αντιολισθητικά παπούτσια, κράνος και ωτοασπίδες, ανάλογα με τον τύπο και τη χρήση του ηλεκτρικού μηχανήματος, μειώνει τον κίνδυνο τραυματισμού.

- γ) Αποφεύγετε την κατά λάθος ενεργοποίηση του μηχανήματος. Βεβαιώνεστε ότι το ηλεκτρικό μηχανήμα είναι σβηστό πριν σηκώσετε ή μεταφέρετε το μηχανήμα και προτού το συνδέσετε στην ηλεκτρική τροφοδοσία ή/και στη μπαταρία. Αν κρατάτε το δάχτυλο στη σκανδάλη ενώ μεταφέρετε το ηλεκτρικό μηχανήμα, ή όταν συνδέετε το μηχανήμα στην ηλεκτρική τροφοδοσία με πατημένη σκανδάλη, μπορεί να προκληθεί ατύχημα.

- δ) Αφαιρείτε τυχόν εργαλεία ρύθμισης ή το κατσαβίδι, πριν θέσετε το ηλεκτρικό μηχανήμα σε λειτουργία. Ένα εργαλείο ή κατσαβίδι που είναι συνδεδεμένο σε περιστρεφόμενο μέρος του μηχανήματος, μπορεί να προκαλέσει τραυματισμούς.

- ε) Αποφεύγετε τις αντικανονικές στάσεις του σώματος. Φροντίζετε για σταθερή στάση και διατηρείτε πάντα την ισορροπία σας. Έτσι θα έχετε καλύτερο έλεγχο του ηλεκτρικού μηχανήματος σε απρόβλεπτες καταστάσεις.

- ζ) Να φοράτε κατάλληλα ρούχα. Μη φοράτε φαρδιά ρούχα ή κοσμήματα. Κρατάτε τα μαλλιά, τα ρούχα και τα γάντια σας μακριά από περιστρεφόμενα μέρη. Τα χαλαρά ρούχα, τα κοσμήματα και τα μακριά μαλλιά μπορεί να μπλεχτούν σε κινούμενα μέρη του μηχανήματος.

- η) Αν μπορούν να συνδεθούν συστήματα αναρρόφησης ή συλλογής σκόνης, να βεβαιωθείτε ότι είναι σωστά συνδεδεμένα -και ότι χρησιμοποιούνται με κατάλληλο τρόπο. Η χρήση συστημάτων αναρρόφησης σκόνης μπορεί να μειώσει τον κίνδυνο λόγω σκόνης.

### 4) Χρήση και μεταχείριση του ηλεκτρικού μηχανήματος

- α) Μην υπερφορτώνετε το μηχανήμα. Χρησιμοποιείτε πάντα το κατάλληλο ηλεκτρικό μηχανήμα για την εργασία σας. Το κατάλληλο ηλεκτρικό μηχανήμα εξασφαλίζει καλύτερα αποτελέσματα και μεγαλύτερη ασφάλεια μέσα στα σχετικά όρια ισχύος.
- β) Μη χρησιμοποιείτε ηλεκτρικό μηχανήμα με ελαττωματική σκανδάλη ή διακόπτη. Ηλεκτρικό μηχανήμα που δεν μπορεί να τεθεί σε λειτουργία ή εκτός λειτουργίας είναι επικίνδυνο και πρέπει να επισκευαστεί.

- γ) Πριν προβείτε σε οποιαδήποτε ρύθμιση του μηχανήματος, πριν αλλάξετε εξαρτήματα και προτού να αφήσετε το μηχάνημα, αποσυνδέστε το φως από την πρίζα ή/και αφαιρέστε τη μπαταρία. Αυτό το μέτρο ασφαλείας αποτρέπει την κατά λάθος εκκίνηση του ηλεκτρικού μηχανήματος.
- δ) Φυλάσσετε τα ηλεκτρικά μηχανήματα που δεν χρησιμοποιείτε μακριά από παιδιά. Μην επιτρέψετε τη χρήση του μηχανήματος από άτομα που δεν είναι εξοικειωμένα με τον χειρισμό του ή δεν έχουν διαβάσει αυτές τις οδηγίες ασφάλειας. Τα ηλεκτρικά μηχανήματα είναι επικίνδυνα, όταν χρησιμοποιούνται από άτομα που δεν έχουν την απαιτούμενη πείρα.
- ε) Περιποιείτε επιμελώς το ηλεκτρικό μηχάνημα. Βεβαιώνεστε ότι τα κινούμενα μέρη λειτουργούν απρόσκοπτα και δεν σφηνώνονται, και ότι δεν υπάρχουν σπασμένα ή ελαττωματικά εξαρτήματα που επηρεάζουν αρνητικά τη λειτουργία του ηλεκτρικού μηχανήματος. Τυχόν ελαττωματικά εξαρτήματα πρέπει να επισκευαστούν πριν τη χρήση του μηχανήματος. Πολλά ατυχήματα με ηλεκτρικά μηχανήματα οφείλονται σε κακή συντήρηση.

- ζ) Διατηρείτε τα κοπτικά εξαρτήματα καθαρά και τροχισμένα. Η καλή περιποίηση των κοπτικών εξαρτημάτων με αιχμηρές ακμές μειώνει το σφήνωμα και διευκολύνει τον χειρισμό.
- η) Χρησιμοποιείτε το ηλεκτρικό μηχάνημα, τα παρελκόμενα, τα ανταλλακτικά εργαλεία κ.λπ. σύμφωνα με αυτές τις οδηγίες. Λαμβάνετε υπόψη σας τις συνθήκες και το είδος της εργασίας. Η χρήση ηλεκτρικών μηχανημάτων για οποιαδήποτε εφαρμογή εκτός από τον προβλεπόμενο σκοπό μπορεί να οδηγήσει σε επικίνδυνες καταστάσεις.

#### 5) Χρήση και μεταχείριση του επαναφορτιζόμενου μηχανήματος

- a) Φορτίζετε τις μπαταρίες μόνο με τους φορτιστές που συστήνει ο κατασκευαστής. Αν ένας φορτιστής που είναι κατάλληλος για ένα συγκεκριμένο είδος μπαταρίας χρησιμοποιηθεί για άλλες μπαταρίες, υπάρχει κίνδυνος πυρκαγιάς.
- b) Χρησιμοποιείτε στα ηλεκτρικά μηχανήματα μόνο τις προβλεπόμενες μπαταρίες. Η χρήση άλλων μπαταριών μπορεί να οδηγήσει σε τραυματισμούς και κίνδυνο πυρκαγιάς.
- c) Μπαταρίες που δεν χρησιμοποιούνται πρέπει να διατηρούνται μακριά από συνδετήρες, νομίσματα, κλειδιά, καρφιά, βίδες και άλλα μικρά μεταλλικά αντικείμενα που θα

μπορούσαν να γεφυρώσουν τις επαφές. Ένα βραχυκύκλωμα ανάμεσα στις επαφές της μπαταρίας μπορεί να προκαλέσει έγκαυμα ή πυρκαγιά.

- d) Σε περίπτωση εσφαλμένης χρήσης, μπορεί να διαρρεύσει υγρό από τη μπαταρία. Αποφεύγετε την επαφή με αυτό το υγρό. Σε περίπτωση επαφής, πλυθείτε με νερό. Αν το υγρό έρθει σε επαφή με τα μάτια, ζητήστε επιπλέον ιατρική βοήθεια. Το υγρό που διαρρέει από τη μπαταρία μπορεί να προκαλέσει ερεθισμό του δέρματος και έγκαυμα.

#### 6) Σέρβις

- a) Επισκευές του μηχανήματός σας πρέπει να γίνονται μόνο από ειδικευμένο προσωπικό και με τη χρήση γνήσιων ανταλλακτικών. Έτσι εξασφαλίζεται η ασφαλής κατάσταση του ηλεκτρικού μηχανήματος.

#### Οδηγίες ασφάλειας για ψαλίδια μπορντούρας

- Διατηρείτε το μαχαίρι μακριά από το σώμα σας. Μη χρησιμοποιείτε το κινούμενο μαχαίρι για να απομακρύνετε τα κομμένα υλικά ή για να συγκρατήσετε το υλικό που πρόκειται να κόψετε. Απομακρύνετε υλικά που έχουν σφηνώσει μόνο με

**σβηστό μηχανήμα.** Μια στιγμή απροσεξίας κατά τη χρήση του ψαλιδιού μπορντούρας μπορεί να οδηγήσει σε σοβαρούς τραυματισμούς.

- **Μεταφέρετε το ψαλίδι μπορντούρας από τη λαβή, με σταματημένο μαχαίρι.** Πριν τη μεταφορά και τη φύλαξη του μηχανήματος, τοποθετείτε πάντοτε το προστατευτικό κάλυμμα. Η προσεκτική μεταχείριση του μηχανήματος μειώνει τον κίνδυνο τραυματισμού από το μαχαίρι.
- **Κρατάτε το ηλεκτρικό μηχανήμα από τις μονωμένες επιφάνειες των λαβών, επειδή το μαχαίρι μπορεί να έρθει σε επαφή με κρυμμένα καλώδια.** Κατά την επαφή του μαχαιριού με ηλεκτρικό αγωγό, τα μεταλλικά μέρη του μηχανήματος μπορεί να τεθούν υπό τάση και να προκαλέσουν ηλεκτροπληξία.

0458-708-9621-A

INT1

(D) (F) (E) (S) (FIN) (I) (DK) (N) (P) (NL) (GR)

[www.stihl.com](http://www.stihl.com)



0458-708-9621-A