

BGA 86

Liste des pièces

15.09.2022

France, français

Table des matières

Pièces de rechange	2
Numéro de machine	4
Lubrifiants et graisses divers	6
Produits de soins	8
Lame-tournevis T27x125	10
Boulon de montage	12
Clé multiple	14
Clé dynamométrique avec témoin optique/ acoustique	16
Tournevis T27x200	18
Outil pour insertion des câbles	20

Pièces de rechange

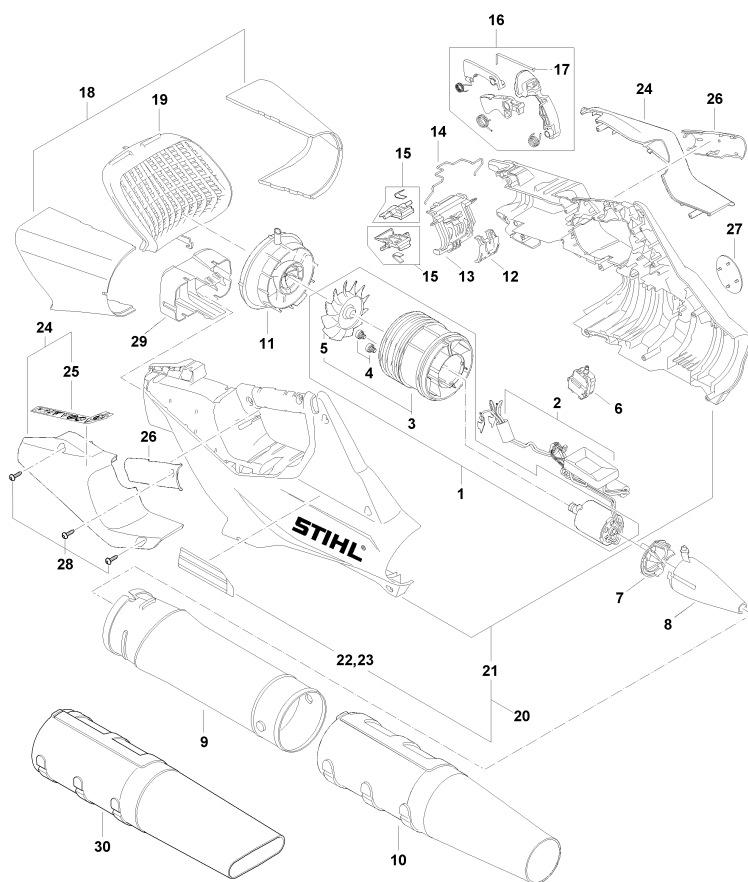

BW024ET10000-AD

Pièces de rechange

#	Numéro de pièce	Description	Quantité	Contient un ou plusieurs articles	Remarques
1	BA02 600 0201	Moteur électrique	1	3 - 5	
2	BA02 430 1400	Module électronique	1		
3	4523 770 0600	Distributeur annulaire	1	5	
4	9022 341 0911	Vis cylindrique IS-M5x6	2		
5	4866 770 0401	Roue à aubes	1		
6	BA02 430 1101	Boîtier électrique	1		
7	BA02 602 0400	Recouvrement	1		
8	BA02 761 0300	Cône de sortie	1		
9	BA02 701 5400	Tube de soufflage	1		
10	4866 701 8300	Buse ronde droit	1		
11	BA02 761 1100	Cône d'entrée	1		
12	1252 404 0801	Plaque porte-contacts	1		
13	1252 404 0800	Plaque porte-contacts	1		
14	1252 791 3100	Ressort	1		
15	BA02 430 9800	Levier d'arrêt	1		
16	BA02 007 3800	Jeu d'éléments de commande	1	17	
17	BA02 435 8900	Ressort à lame	1		
18	BA02 007 1000	Jeu de garnitures insonorisantes	1		
19	BA02 706 8000	Grille de protection	1		
21	BA02 790 1000	Carter de poignée	1		
24	BA02 790 5101	Recouvrement	1	25	
25	BA02 967 7300	Pictogramme d'avertissement	1		
26	BA02 790 0600	Monture de poignée	1		
27	BA02 967 1500	Plaque matricule	1		
28	9074 477 3025	Vis cylindrique IS-P4x16	10		
30	4866 701 8301	Buse plate droit	1		

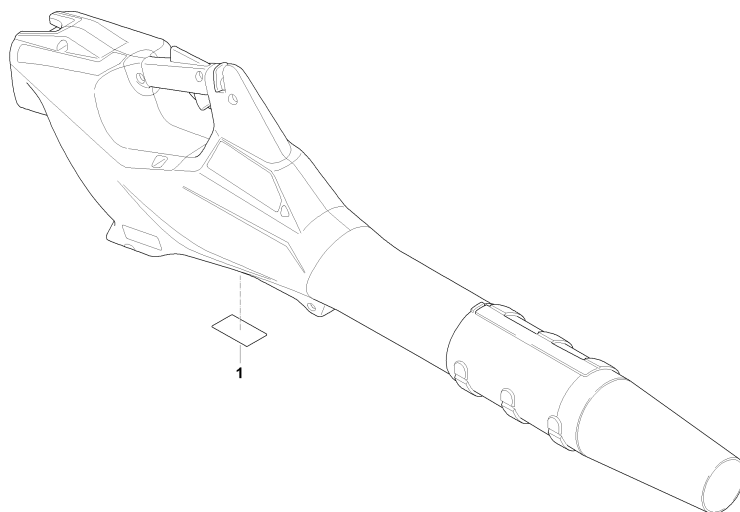

BW024E10001-AD

Numéro de machine

#	Numéro de pièce	Description	Quantité	Contient un ou plusieurs articles	Remarques
		Emplacement du numéro de machine	1		

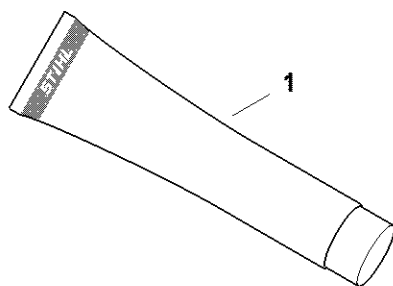

0000-GET-0157-40

Lubrifiants et graisses divers

#	Numéro de pièce	Description	Quantité	Contient un ou plusieurs articles	Remarques
1	0781 120 1021	Graisse de réducteur Mulltilub 40 g Tube	1		
1	0781 120 1109	Graisse multifonctionnelle 80 g	1		
1	0781 120 1110	Graisse multifonctionnelle 225 g	1		

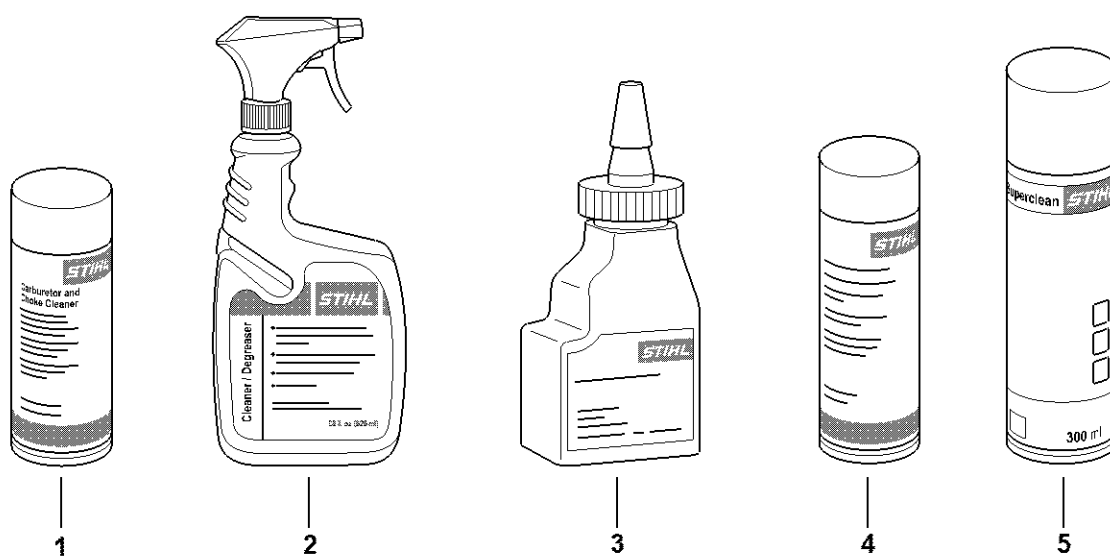

0000-GET-0173-A0

Produits de soins

#	Numéro de pièce	Description	Quantité	Contient un ou plusieurs articles	Remarques
1	0730 411 7002	Multispray 50 ml	1		
1	0730 411 7000	Multispray	1		
2	0000 881 9400	Produit de nettoyage spécial	1		
2	0000 881 9409	Produit de nettoyage spécial 5 l	1		
3	0782 516 8500	Multioil Bio 50 ml	1		

Lame-tournevis T27x125

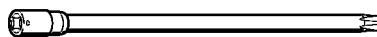

901SW091 GM

Lame-tournevis T27x125

#	Numéro de pièce	Description	Quantité	Contient un ou plusieurs articles	Remarques
	0812 542 2104	Lame-tournevis T27x125	1		

Boulon de montage



901SW237 KN

Boulon de montage

#	Numéro de pièce	Description	Quantité	Contient un ou plusieurs articles	Remarques
	1122 893 7200	Boulon de montage	1		

Clé multiple

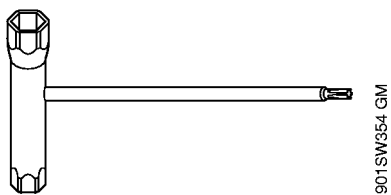

Clé multiple

#	Numéro de pièce	Description	Quantité	Contient un ou plusieurs articles	Remarques
	4180 890 3400	Clé multiple	1		

Clé dynamométrique avec témoin optique/acoustique

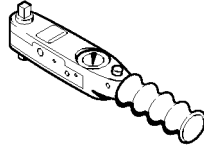

901SW292 KN

Clé dynamométrique avec témoin optique/acoustique

#	Numéro de pièce	Description	Quantité	Contient un ou plusieurs articles	Remarques
	5910 890 0302	Clé dynamométrique avec témoin optique/acoustique	1		

Tournevis T27x200

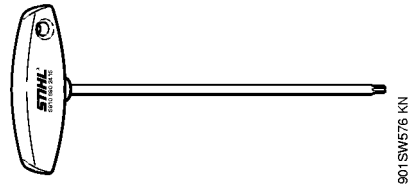

Tournevis T27x200

#	Numéro de pièce	Description	Quantité	Contient un ou plusieurs articles	Remarques
	5910 890 2415	Tournevis T27x200	1		

Outil pour insertion des câbles

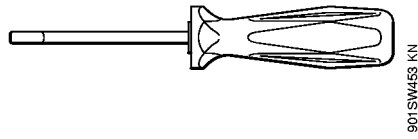

Outil pour insertion des câbles

#	Numéro de pièce	Description	Quantité	Contient un ou plusieurs articles	Remarques
	5910 890 4000	Outil pour insertion des câbles	1		