

RG-KM

Liste des pièces

06.10.2022

France, français

Table des matières

Pièces de rechange RG-KM	2
Lubrifiants et graisses divers	5
Produits de soins	7
Pince C19	9
Lame-tournevis T27x125	11
Pince	13
Pince A10-lisse	15
Boulon de montage	17
Douille d'emmanchement	19
Boulon d'emmanchement	21
Douille d'emmanchement	23
Clé dynamométrique avec témoin optique/ acoustique	25
Tournevis T27x200	27
Douille de 19	29
Bague	31

Pièces de rechange RG-KM

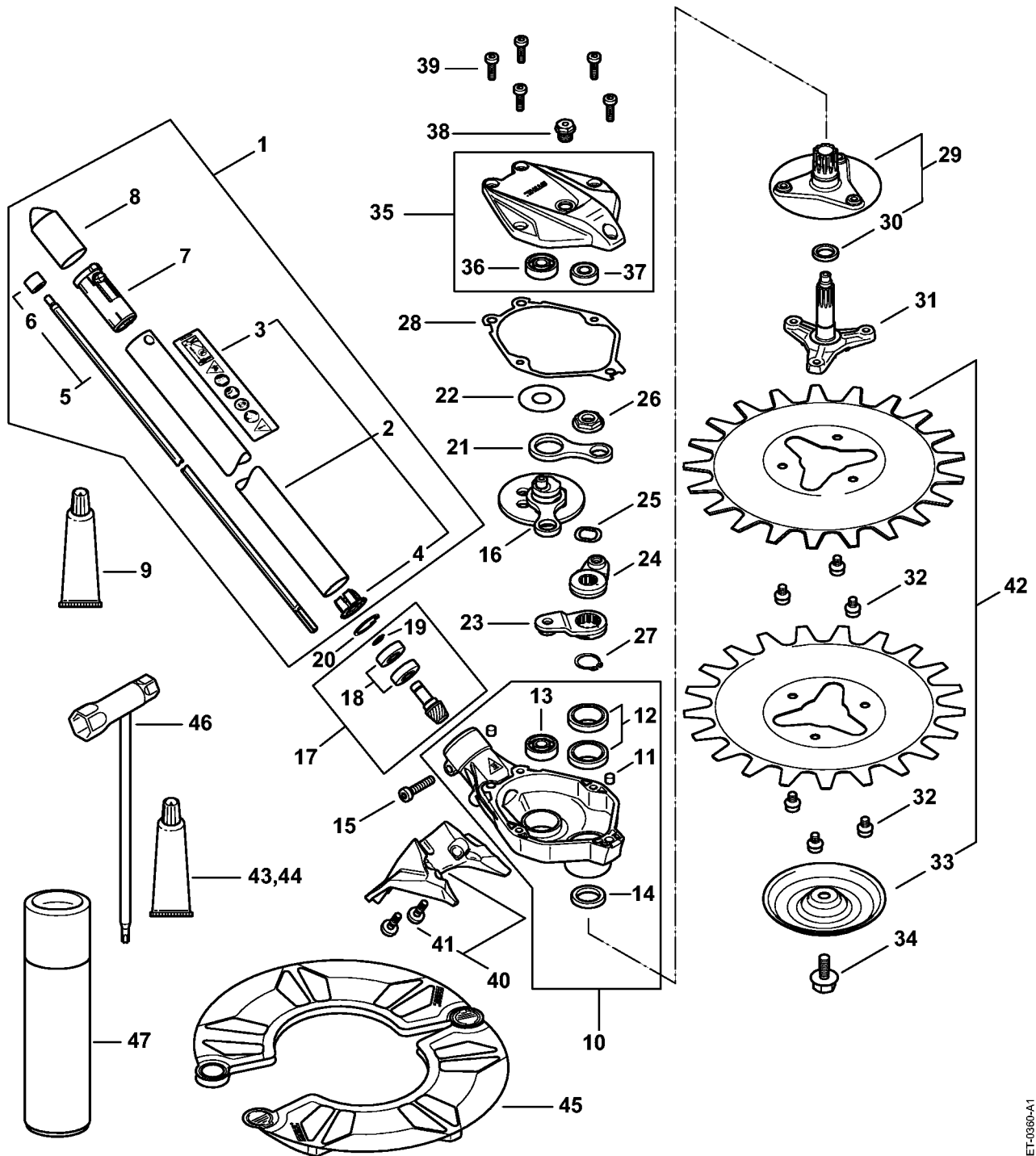

4180-GET-0360-A1

Pièces de rechange RG-KM

#	Numéro de pièce	Description	Quantité	Contient un ou plusieurs articles	Remarques
1	4180 710 7150	Tube complet Ø 25,4 mm	1	2 - 7	
2	4180 710 7152	Tube complet Ø 25,4 mm	1	3, 4	
3	4180 967 7200	Pictogramme d'avertissement RG-KM	1		
4	4137 711 2101	Bouchon	1		
5	4140 710 3225	Arbre d'entraînement	1	6	
6	4140 711 2500	Douille	1		
7	4140 791 7207	Douille	1		
8	4133 717 2000	Capuchon	1		
9	0781 120 1109	Graisse multifonctionnelle 80 g	1		
10	4180 640 0500	Carter du réducteur	1	11 - 14	
11	0000 988 8600	Douille	2		
12	9503 003 4937	Roulement rainuré à billes DIN625-61804-ZZ-C3	2		
13	9503 003 0061	Roulement rainuré à billes DIN625-629- C3	1		
14	9630 003 3195	Bague d'étanchéité 28x22x4	1		
15	9022 341 1358	Vis cylindrique IS-M6x28	1		
16	4180 640 1600	Excentrique	1		
17	4180 640 2503	Pignon d'entraînement	1	18, 19	
18	9503 003 9853	Roulement rainuré à billes 609-2Z	2		
19	9455 621 0750	Circlip 9x1	1		
20	9456 621 2660	Circlip 24x1,2	1		
21	4180 642 6500	Bielle	1		
22	4180 642 8700	Rondelle de butée	1		
23	4180 643 0100	Levier	1		
24	4180 643 0101	Levier	1		
25	9298 021 3930	Rondelle élastique 21,8x14x0,3	1		

Pièces de rechange RG-KM

#	Numéro de pièce	Description	Quantité	Contient un ou plusieurs articles	Remarques
26	0000 995 0807	Ecrou à embase M10x0,75	1		
27	9455 621 2149	Circlip 20x1	1		
28	4180 649 0300	Joint	1		
29	4180 740 6400	Moyeu	1	30	
30	9630 003 2400	Bague d'étanchéité 21x15x3 V3 RG	1		
31	4180 713 4802	Moyeu, inferieur	1		
32	9022 341 1251	Vis cylindrique IS-M6x10-Z1	6		
33	4180 713 3101	Disque porteur	1		
34	0000 951 0901	Vis à six pans M8x20 gauche	1		
35	4180 640 5800	Couvercle de réducteur	1	36, 37	
36	9503 003 0061	Roulement rainuré à billes DIN625-629-C3	1		
37	9503 003 9673	Roulement rainuré à billes DIN625-608-ZZ	1		
38	4119 713 6500	Bouchon fileté	1		
39	9022 341 1010	Vis cylindrique IS-M5x18	5		
40	4180 820 1000	Pied	1	41	
41	9022 319 0981	Vis cylindrique IS-M5x17	2		
42	4180 007 4100	Kit de maintenance RG / RG-KM	1	33	
43	0781 120 1118	Graisse de réducteur 225 g	1		
44	0781 120 1117	Graisse de réducteur 80 g	1		
45	0000 790 3901	Protecteur de transport	1		
46	4180 890 3400	Clé multiple	1		
47	0782 420 1002	Détachant de résine 300 ml	1		

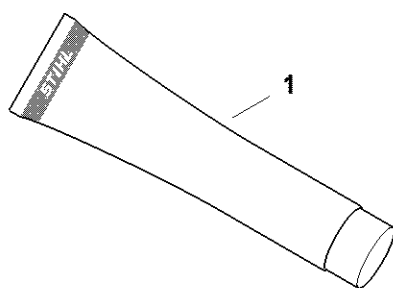

0000-GET-0157-40

Lubrifiants et graisses divers

#	Numéro de pièce	Description	Quantité	Contient un ou plusieurs articles	Remarques
1	0781 120 1021	Graisse de réducteur Mulltilub 40 g Tube	1		
1	0781 120 1109	Graisse multifonctionnelle 80 g	1		
1	0781 120 1110	Graisse multifonctionnelle 225 g	1		

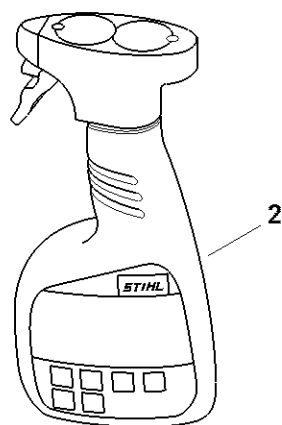
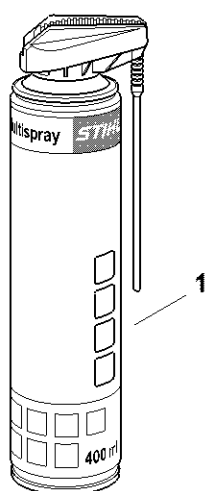

0000-GET-0172-A0

Produits de soins

#	Numéro de pièce	Description	Quantité	Contient un ou plusieurs articles	Remarques
1	0730 411 7002	Multispray 50 ml	1		
1	0730 411 7000	Multispray	1		
2	0000 881 9400	Produit de nettoyage spécial	1		
2	0000 881 9409	Produit de nettoyage spécial 5 l	1		
3	0782 516 8500	Multioil Bio 50 ml	1		

Pince C19

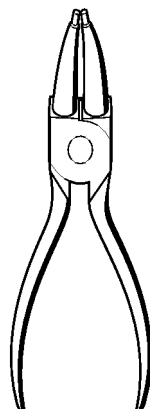

901SW087 GM

Pince C19

#	Numéro de pièce	Description	Quantité	Contient un ou plusieurs articles	Remarques
	0811 641 8380	Pince C19	1		

Lame-tournevis T27x125

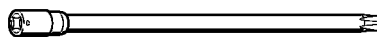

901SW091 GM

Lame-tournevis T27x125

#	Numéro de pièce	Description	Quantité	Contient un ou plusieurs articles	Remarques
	0812 542 2104	Lame-tournevis T27x125	1		

Pince

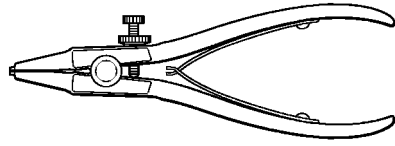

901SW546 KN

Pince

#	Numéro de pièce	Description	Quantité	Contient un ou plusieurs articles	Remarques
	0816 610 1000	Pince	1		

Pince A10-lisse

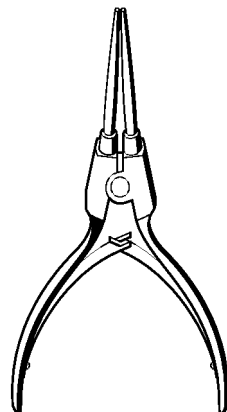

901 SW092 GM

Pince A10-lisse

#	Numéro de pièce	Description	Quantité	Contient un ou plusieurs articles	Remarques
	0816 610 1495	Pince A10-lisse	1		

Boulon de montage

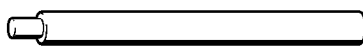

901SW047 GM

Boulon de montage

#	Numéro de pièce	Description	Quantité	Contient un ou plusieurs articles	Remarques
	1114 893 4700	Boulon de montage	1		

Douille d'emmanchement



901SW004 GM

Douille d'emmanchement

#	Numéro de pièce	Description	Quantité	Contient un ou plusieurs articles	Remarques
	1129 893 2400	Douille d'emmanchement	1		

Boulon d'emmanchement

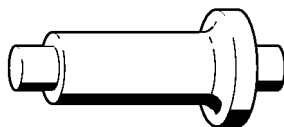

901SW168 GM

Boulon d'emmanchement

#	Numéro de pièce	Description	Quantité	Contient un ou plusieurs articles	Remarques
	4119 893 7200	Boulon d'emmanchement	1		

Douille d'emmanchement



901SV384 KN

Douille d'emmanchement

#	Numéro de pièce	Description	Quantité	Contient un ou plusieurs articles	Remarques
	4238 893 2400	Douille d'emmanchement	1		

Clé dynamométrique avec témoin optique/acoustique

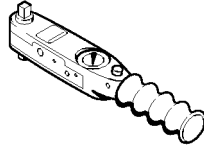

901SW292 KN

Clé dynamométrique avec témoin optique/acoustique

#	Numéro de pièce	Description	Quantité	Contient un ou plusieurs articles	Remarques
	5910 890 0302	Clé dynamométrique avec témoin optique/acoustique	1		

Tournevis T27x200

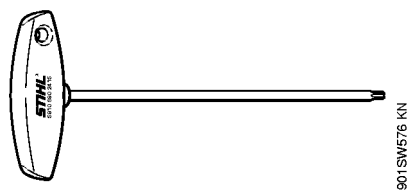

Tournevis T27x200

#	Numéro de pièce	Description	Quantité	Contient un ou plusieurs articles	Remarques
	5910 890 2415	Tournevis T27x200	1		

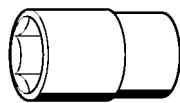

901SW219 GM

Douille de 19

#	Numéro de pièce	Description	Quantité	Contient un ou plusieurs articles	Remarques
	5910 893 5612	Douille de 19	1		

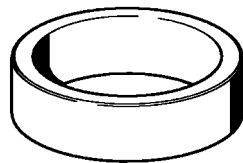

901SW458 KN

Bague

#	Numéro de pièce	Description	Quantité	Contient un ou plusieurs articles	Remarques
	5910 893 7005	Bague	1		