

STIHL

www.stihl.com

STIHL PolyCut 28-2

0457-363-0158-A VA0.D21

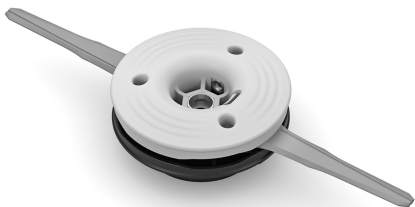

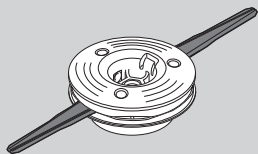

📷 A

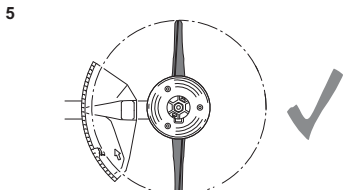
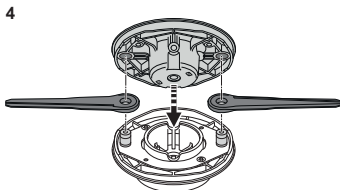
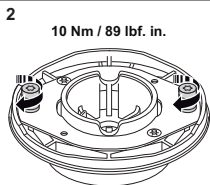
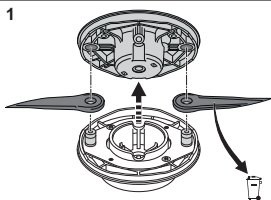
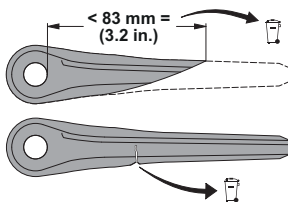

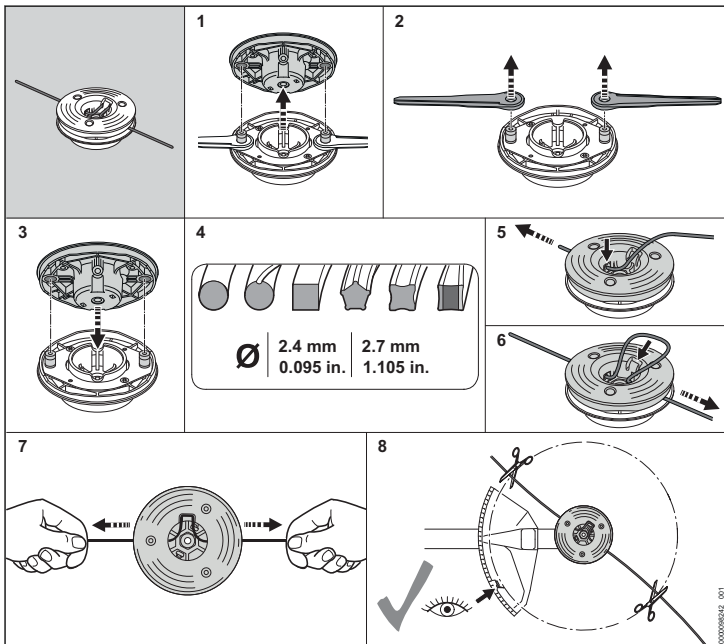

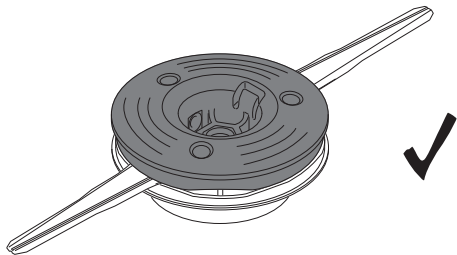

 B

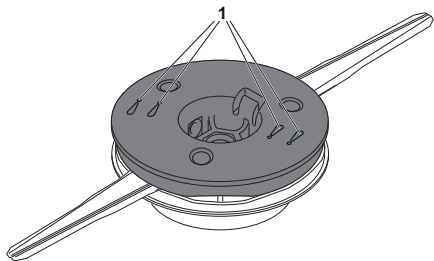

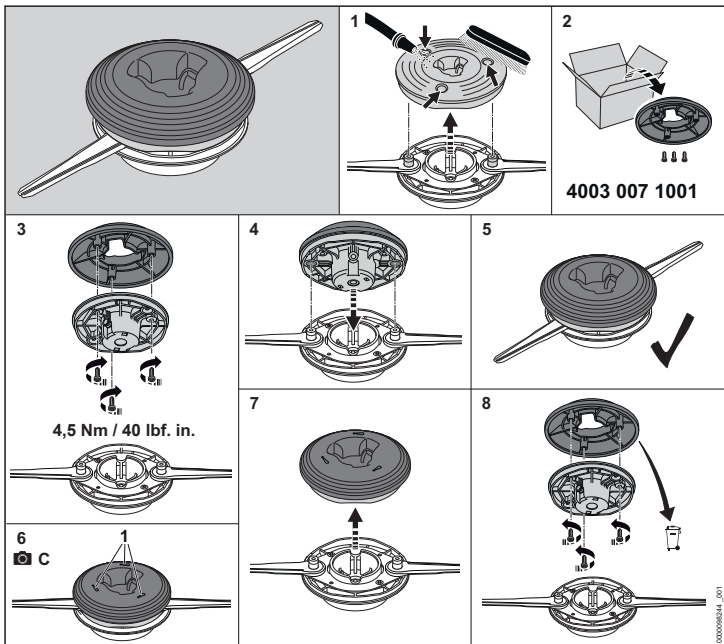

D

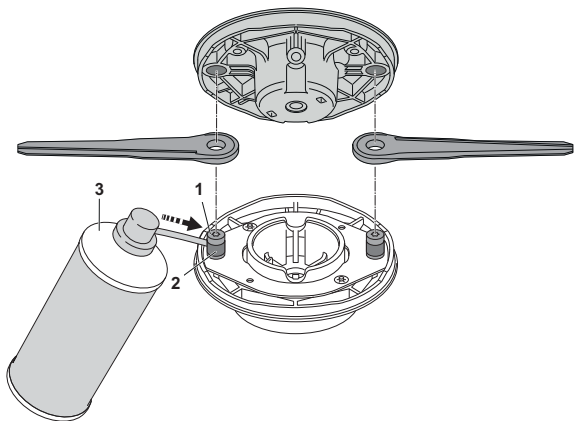

E

10 Nm / 89 lbf. in.

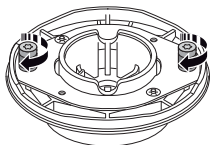

English 8 - 9	česky 22 - 24	中文 37 - 38
español / EE.UU 9 - 11	magyar 24 - 25	polski 39 - 40
français 11 - 12	português 25 - 27	eesti 40 - 41
deutsch 12 - 14	slovensky 27 - 28	lietuviškai 41 - 43
hrvatski 14 - 15	brasileiro 28 - 30	български 43 - 45
svenska 15 - 17	Nederlands 30 - 31	română 45 - 46
suomi 17 - 18	русский 31 - 33	Srpski 46 - 48
italiano 18 - 20	latviešu 33 - 34	slovenščina 48 - 49
dansk 20 - 21	ελληνικά 34 - 36	македонски 49 - 51
norsk 21 - 22	türkçe 36 - 37	

IMPORTANT SAFETY INSTRUCTIONS

Only for use with STIHL trimmers. Check trimmer manual for compatibility.

STIHL recommends the use of original STIHL replacement parts and accessories.

⚠ WARNING



Read and follow all safety precautions in manual for your trimmer. Improper use can cause serious or fatal injury!





Objects may be thrown or ricochet in all directions.

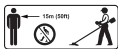

To reduce risk of injury to operator, never operate a trimmer without a properly configured and mounted deflector. Keep bystanders at least 15 m (50 ft.) away.



To reduce risk of eye injury, always wear goggles or close-fitting protective glasses with adequate side protection that are impact-rated and marked as

complying with ANSI Z87 "+" (US), EN 166 (Europe) or your national standard.

- To reduce the risk of hearing damage, wear sound barriers (ear plugs or ear muffs).
- A cracked, damaged or worn out mowing head may shatter at high speeds and cause serious or fatal injury. To reduce risk of injury from broken parts, check condition of trimmer, mowing head, tighten screws and check freedom of movement of the bearing bushings before starting work and at regular short intervals thereafter.
- Replace the polymer blades if any one becomes reduced in length to less than 83 mm (3.2 in.),  **A**. To ensure proper balance, all polymer blades must be replaced at the same time.
- Do not use the mowing head if the polymer blades are worn or damaged,  **A**. Replace the polymer blades immediately. To reduce the risk of personal injury, use only genuine STIHL polymer replacement blades.
- Mowing head: Replace the mowing head immediately or contact an authorized STIHL servicing dealer for assistance if its wear marks (1) become visible,  **B**. Do not use. Never attach a wear plate to a worn mowing head.

- Wear plate: Replace the wear plate immediately if its wear marks (1) become visible,  **C**. Do not use.
- Check freedom of movement of the bearing bushings before replacing the polymer blades or the wear plate  **D**. Wash the bearing bushings (2) and collar screws (1) in a non-flammable liquid before replacing the polymer blades or the wear plate, then dry and lubricate with STIHL Multispray (3) sold separately. Run for a brief period (about 5 minutes) and then retighten the collar screws,  **E**.

Keep polymer blades and mowing lines in a water bath between 12 hours and 24 hours before use to increase their useful life.

SAVE THESE INSTRUCTIONS!

INSTRUCCIONES IMPORTANTES DE SEGURIDAD

Solo para uso con motoguañas de STIHL. Compruebe la compatibilidad en el manual de la motoguaña.

STIHL recomienda el uso de piezas de repuesto y accesorios originales STIHL.

ADVERTENCIA



Lea y respete todas las medidas de seguridad que se incluyen en el manual de su motoguaña. ¡Un uso incorrecto puede causar lesiones graves o la muerte!





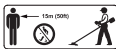



Existe el riesgo de que salgan despedidos objetos, o de que reboten en cualquier dirección. Para reducir el riesgo de lesiones, nunca utilice una motoguaña que no tenga ajustado y montado debidamente el deflector. Mantenga una distancia de como mínimo 15 m (50 pies) con respecto a las personas que estén en los alrededores.





Para reducir el riesgo de lesionarse los ojos, siempre utilice gafas o anteojos protectores que ajusten bien, con protecciones laterales, resistentes a los impactos y que lleven marcas que indiquen que cumplen la norma ANSI Z87 "+" (EE. UU.), EN 166 (Europa) o el estándar aplicable en su país.

- Para reducir el riesgo de sufrir lesiones auditivas, use barreras de sonido (tapones u orejeras).
- Una cabeza segadora agrietada, dañada o gastada podría romperse a velocidades elevadas y provocar lesiones graves o incluso mortales. Para reducir el riesgo de lesiones provocadas por piezas rotas, revise el estado de la motoguadaña y de la cabeza segadora y apriete los tornillos y compruebe la libertad de movimiento de los cojinetes antes de empezar a trabajar y, después, en intervalos regulares y con frecuencia.
- Cambie las cuchillas de polímero si cualquiera de ellas ve su longitud reducida a menos de 83 mm (3,2 in.),  **A**. Para asegurar un equilibrio adecuado, sustituya todas las cuchillas de polímero al mismo tiempo.
- No use la cabeza segadora si las cuchillas de polímero están gastadas o dañadas,  **B**. Sustituya las cuchillas de polímero de inmediato. Para reducir el riesgo de que se produzcan lesiones personales, use solo cuchillas de polímero de repuesto de STIHL auténticas.
- Cabeza segadora: cambie la cabeza segadora inmediatamente o comuníquese con un distribuidor de servicio autorizado de STIHL para obtener ayuda si se empiezan a ver las marcas de desgaste (1),  **B**. No use la máquina. Nunca monte una placa de desgaste en una cabeza segadora desgastada.
- Placa de desgaste: sustituya la placa de desgaste de inmediato si se empiezan a ver las marcas de desgaste (1),  **C**. No use la máquina.
- Compruebe la libertad de movimiento de los bujes de cojinetes antes de sustituir las cuchillas de polímero o la placa de desgaste  **D**. Lave los bujes (2) de los cojinetes y los tornillos con collar (1) con un fluido no inflamable antes de sustituir las cuchillas de polímero o la placa de desgaste y luego séquelos y lubríquelos con lubricante STIHL Multispray (3), el cual se vende por separado. Use por un período

breve (unos 5 minutos) y luego apriete los tornillos de collar,  E.

Sumerja las cuchillas de polímero y los hilos de segado en un baño de agua de 12 a 24 horas antes de utilizarlos, para prolongar su vida útil.

¡GUARDE ESTAS INSTRUCCIONES!

CONSIGNES DE SÉCURITÉ IMPORTANTES

À utiliser exclusivement avec les coupe-herbe STIHL. Vérifiez la compatibilité dans le manuel du coupe-herbe.

STIHL recommande d'utiliser des pièces de rechange et accessoires originaux STIHL.

⚠ AVERTISSEMENT



Lisez et observez toutes les consignes de sécurité dans le manuel de votre coupe-herbe. Une utilisation inadaptée peut entraîner des blessures graves, voire mortelles !

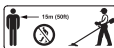





Des objets peuvent être projetés ou rebondir dans toutes les directions. Pour réduire le risque de blessures à l'opérateur, n'utilisez jamais le coupe-herbe sans son capot protecteur correctement monté et configuré. Les autres personnes doivent se tenir à au moins 15 m (50 ft) de distance.





Pour réduire tout risque de blessure aux yeux, portez toujours des lunettes protectrices ou des lunettes de sécurité étanches avec protection latérale adéquate qui sont résistantes aux chocs et marqués comme étant conforme à la norme ANSI Z87 « + » (États-Unis), EN 166 (Europe) ou à votre norme nationale.

- Pour réduire le risque de lésions auditives, portez des barrières acoustiques (bouchons d'oreille ou des coquilles antibruit).
- Une tête faucheuse fissurée, endommagée ou usée peut se casser à une vitesse élevée et provoquer des blessures graves, voire mortelles. Pour

réduire le risque de blessure par des pièces endommagées, vérifiez l'état du coupe-herbe et de la tête faucheuse, serrez les vis et vérifiez la liberté de mouvement des coussinets avant de commencer le travail et ensuite à de courts intervalles réguliers.

- Remplacez les lames en polymère si la longueur de l'une d'elles s'est réduite à moins de 83 mm (3,2 in),  **A**. Pour assurer un bon équilibre, toutes les lames en polymère doivent être remplacés en même temps.
- N'utilisez pas la tête faucheuse si les lames en polymère sont usées ou endommagées.,  **A**. Remplacez immédiatement les lames en polymère. Pour réduire les risques de lésion corporelle □: n'utilisez que des lames de remplacement en polymère STIHL d'origine.
- Tête faucheuse: Remplacez immédiatement la tête faucheuse ou contactez un revendeur agréé STIHL pour obtenir de l'aide, si les marques d'usure (1) deviennent visibles,  **B**. Ne pas utiliser. Ne jamais attacher une plaque d'usure à une tête faucheuse usée.
- Plaque d'usure: Remplacez immédiatement la plaque d'usure si les marques d'usure (1) deviennent visibles,  **B**. Ne pas utiliser.

- Vérifiez la liberté de mouvement des coussinets avant de remplacer les lames en polymère ou la plaque d'usure  **D**. Lavez les coussinets (2) et les vis à collerette (1) dans un liquide ininflammable avant de remplacer les lames en polymère ou la plaque d'usure, puis les sécher et les lubrifier avec le Multispray STIHL (3) vendu séparément. Faites tourner pendant une brève période (environ 5 minutes), puis resserrez les vis à collerette,  **E**.

Faites tremper les lames en polymère et les fils de coupe dans l'eau pendant 12 à 24 heures avant l'utilisation afin de prolonger leur durée de vie.

CONSERVEZ CES INSTRUCTIONS !

WICHTIGE SICHERHEITSANWEISUNGEN

Nur zusammen mit STIHL Motorsensen und Freischneidern verwenden. In der Gebrauchsanleitung der Motorsense oder des Freischneiders prüfen, ob der Mähkopf verwendet werden darf.

STIHL empfiehlt original STIHL Ersatzteile und Zubehör zu verwenden.

⚠️ WARNUNG





Alle Sicherheitshinweise in der Gebrauchsanleitung der Motorsense oder des Freischneiders lesen und befolgen. Unsachgemäße Verwendung kann schwere oder tödliche Verletzungen verursachen!

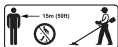

Durch weggeschleuderte Gegenstände können schwere Verletzungen verursacht werden. Nur mit richtig angebautem Schutz für die Motorsense oder des Freischneiders und Mähkopf arbeiten. Mindestabstand von 15 m (50 ft.) zu umstehenden Personen einhalten.





Um die Gefahr von schweren Augenverletzungen zu reduzieren, enganliegende und stoßfeste Schutzbrille nach Norm ANSI Z87 "+" (USA), EN 166 (Europa) oder der jeweiligen länderspezifischen Norm tragen.

- Um die Gefahr von Gehörschäden zu reduzieren, Gehörschutz tragen.
- Ein beschädigter oder verschlissener Mähkopf kann bei hohen Geschwindigkeiten zerbrechen und schwere oder tödliche Verletzungen verursachen. Zustand der Motorsense oder des Freischneiders, des Mähkopfs, angezogene Schrauben und Lagerbuchsen auf Leichtgängigkeit vor und nach der Arbeit und in regelmäßigen kurzen Intervallen prüfen.
- Messer ersetzen wenn eins die Länge von 83 mm (3.2 in.) unterschreitet,  **A.** Um eine richtige Balance sicherzustellen, müssen alle Messer gleichzeitig ersetzt werden.
- Den Mähkopf nicht verwenden, wenn die Messer verschlissen sind,  **A.** Messer sofort ersetzen. Zur Verringerung der Gefahr von schweren Personenschäden, nur original STIHL Kunststoffmesser verwenden.
- Mähkopf: Den Mähkopf ersetzen oder den STIHL Fachhändler aufsuchen, wenn die Verschleißmarkierungen (1) sichtbar werden,  **B.** Nicht benutzen. Verschleißschutz nicht an einen verschlissenen Mähkopf anbauen.
- Verschleißschutz: Den Verschleißschutz ersetzen, wenn die Verschleiß-

markierungen (1) sichtbar werden,

 **C.** Nicht benutzen.

- Bevor die Messer oder der Verschleißschutz ersetzt werden, Lagerbuchsen auf Leichtgängigkeit prüfen  **D.** Bevor die Messer oder der Verschleißschutz ersetzt werden, Lagerbuchsen (2) und Bundschrauben (1) in nicht entflammbarer Flüssigkeit auswaschen, trocknen und mit STIHL Multispray (3) schmieren. Nach kurzer Betriebszeit (ca. 5 Minuten) die Bundschrauben nochmals anziehen,  **E.**

Um die Nutzungsdauer zu erhöhen, Messer und Mähfäden vor der Verwendung zwischen 12 Stunden und 24 Stunden lang in einen Behälter mit Wasser legen.

GEBRAUCHSANLEITUNG AUFBEWAHREN!

WAŽNI SIGURNOSNI NAPUTCI

Upotrebljavajte samo u kombinaciji s motornim kosama i čistačima društva STIHL. Provjerite u uputi za uporabu motorne kose ili čistača smije li se upotrebljavati glava kose.

STIHL preporučuje uporabu originalnih rezervnih dijelova i pribora društva STIHL.

UPOZORENJE



Pročitajte i slijedite sve naputke o sigurnosti u radu iz upute za uporabu za motornu kosu ili čistač. Nestručna uporaba može uzrokovati teške ili smrtonosne ozljede!



Odbačeni predmeti mogu uzrokovati teške ozljede. Radite samo s pravilno montiranim štitnicima motorne kose ili čistača i pravilno montiranom glavom kose. Održavajte najmanji razmak od 15 m (50 ft) prema osobama koje se nalaze u okolini.

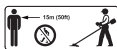

Radi smanjenja opasnosti od teških povreda očiju, nosite uskoprijanajuće zaštitne naočale otporne na udarce, prema normi ANSI Z87 "+" (SAD), EN 166 (Europa) ili prema propisu koji je u danom slučaju specifičan za dotičnu zemlju.

- Radi smanjenja opasnosti od oštećenja sluha, nosite štitnik za zaštitu sluha.
 - Oštećena ili istrošena glava kose pri visokim se brzinama može slomiti i uzrokovati teške ili smrtonosne ozljede. Prije i nakon rada te u redovitim kratkim intervalima provjeravajte stanje prohodnosti motorne kose ili čistača, glave kose, pritegnutih vijaka i čahure ležajeva.
 - Zamijenite nož kada njegova duljina postane manja od 83 mm (3.2 in),  **A**. Kako bi se osigurala pravilna ravnoteža, svi se noževi moraju istovremeno zamijeniti.
 - Nemojte upotrebljavati glavu kose ako su noževi istrošeni,  **A**. Odmah zamijenite noževe. Da biste smanjili mogućnost opasnosti od teških ozljeda osoba, upotrebljavajte samo originalne plastične noževe društva STIHL.
 - Glava kose: zamijenite glavu ili potražite stručnog trgovca društva STIHL kose kada postanu vidljive oznake trošenja (1),  **B**. Nemojte je koristiti. Štitnik za zaštitu od trošenja nemojte montirati na istrošenu glavu kose.
 - Štitnik za zaštitu od trošenja: zamijeniti štitnik za zaštitu od trošenja kada postanu vidljive oznake trošenja (1),  **C**. Ne upotrebljavajte.
 - Prije zamjene noževa ili štitnika za zaštitu od trošenja, provjerite prohodnost čahure ležajeva  **D**. Prije zamjene noževa ili štitnika za zaštitu od trošenja, čahure ležajeva (2) i vijke s ogrljikom (1) isperite u nezapaljivoj tekućini, osušite i podmažite sredstvom STIHL Multispray (3). Nakon kraćeg rada (oko 5 minuta) još jednom pritegnite vijke s ogrljikom,  **E**.
- Radi produljenja vijeka trajanja proizvoda, noževe i niti za košnju prije uporabe položite između 12 i 24 sata u spremnik s vodom.
- UPUTU ZA UPORABU SPREMITTE RADI KASNIJEG KORIŠTENJA!

VIKTIGA SÄKERHETS-FÖRESKRIFTER

Får bara användas i kombination med motorliar och grästrimmar från STIHL. Kontrollera i bruksanvisningen till motorlien eller grästrimmern om klipphuvudet får användas.

STIHL rekommenderar att du använder originalreservdelar och originaltillbehör från STIHL.

! VARNING



Läs och följ alla säkerhetsföreskrifter i bruksanvisningen till motorlien eller grästrimmern. Felaktig användning kan leda till allvarliga skador eller dödsfall!



Föremål som slungas iväg kan orsaka allvarliga skador. Arbeta bara med korrekt monterat skydd för motorlien eller grästrimmern och klipphuvudet. Håll ett avstånd på minst 15 m (50 ft.) till andra i närheten.

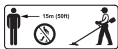

För att minska risken för allvarliga ögonskador ska tätt sittande och slagtåliga skyddsglasögon enligt standarden ANSI Z87 "+" (USA), EN 166 (Europa) eller motsvarande lokal standard användas.

- Använd hörselskydd för att minska risken för hörselskador.
- Ett skadat eller slitet klipphuvud kan gå sönder vid hög hastighet och orsaka allvarliga eller dödliga skador. Kontrol-

lera regelbundet och ofta, samt före och efter arbetet, skicket på motorlien eller grästrimmern, klipphuvudet och åtdragna skruvar samt att lagerhylsorna rör sig smidigt.

- Byt ut knivarna när någon av dem är kortare än 83 mm (3,2 tum), **A.** Alla knivar måste bytas samtidigt för att säkerställa rätt balans.
- Använd inte klipphuvudet när knivarna är slitna, **A.** Byt ut knivarna omedelbart. Använd endast originalknivar av plast från STIHL för att minska risken för allvarliga personskador.
- Klipphuvud: Byt klipphuvudet eller uppsök en STIHL-återförsäljare om slitagemarkeringarna (1) syns, **B.** Använd det inte. Montera inte slitageskyddet på klipphuvudet om klipphuvudet är slitet.
- Slitageskydd: Byt slitageskyddet om slitagemarkeringarna (1) syns, **C.** Använd det inte.
- Kontrollera att lagerhylsorna rör sig smidigt innan du byter ut knivarna eller slitageskyddet **D.** Tvätta lagerhylsorna (2) och flänskruvarna (1) i vätska som inte är brandfarlig, torka dem och smörj dem med STIHL Multi-spray (3) innan knivarna eller slitageskyddet byts. Dra åt flänskruvarna igen efter en kort tids användning (ca 5 minuter), **E.**

Lägg knivarna och skärtrådarna i en behållare med vatten mellan 12 och 24 timmar innan de används, så håller de längre.

SPARA BRUKSANVISNINGEN!

TÄRKEITÄ TURVAOHJEITA

Käytä vain yhdessä STIHLin polttomoottorikäyttöisten raivaussahojen ja raivaussahojen kanssa. Tarkasta polttomoottorikäyttöisen raivaussahan tai raivaussahan käyttöohjeesta, saako siimapäätä käyttää.

STIHL suosittelee käyttämään ainoastaan alkuperäisiä STIHL-varaosia ja STIHL-varusteita.

⚠ VAROITUS



Tutustu käyttöohjeesta polttomoottorikäyttöisten raivaussahojen tai raivaussahojen kaikkiin turvaohjeisiin huolellisesti ja noudata niitä. Asiattomalla käytöllä voi olla vakavat seuraukset, jopa kuole-

maan johtavia loukkaantumisia!

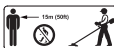







Ympäriinsä sinkoavat esineet voivat aiheuttaa vakavia loukkaantumisia. Käytä aina polttomoottorikäyttöisen raivaussahan tai raivaussahan ja siimapään kanssa oikein asennettua suojusta. Varmista vähintään 15 m (50 ft.) vähimmäisetäisyys ympärillä oleviin henkilöihin.



Vähennä vakavien silmävamman vaaraa käyttämällä tiiviisti kasvoja vasten asettuvia ja iskunkestäviä suojalaseja, jotka täyttävät standardin ANSI Z87 "+" (USA), EN 166 (Eurooppa) tai kulloinkin sovellettavien maa-kohtaisten standardien vaatimukset.

- Ehkäise kuulovamman syntymisen vaara käyttämällä kuulosuojainta.
- Vaurioitunut tai kulunut siimapää voi katketa suurilla nopeuksilla ja aiheuttaa vaikeita, jopa hengenvaarallisia loukkaantumisia. Tarkasta polttomoottorikäyttöisen raivaussahan tai raivaussahan, siimapään, liitettyjen ruuvien ja laakeriholkkien kunto ja että ne liikkuvat

kevyesti aina ennen töiden aloittamista ja töiden jälkeen sekä säännöllisin väliajoin.

- Korvaa terät, kun yksi niistä alittaa 83 mm:n (3,2 in.:n) pituuden,  **A.** Oikean tasapainon varmistamiseksi tulee kaikki terät korvata yhtä aikaa.
- Älä käytä siimapäätä, jos terät ovat kuluneet,  **A.** Vaihda terä välittömästi. Käytä vakavien henkilövahinkojen vaaran vähentämiseksi vain alkuperäistä STIHL-muoviterää.
- Siimapää: Vaihda siimapää tai ota yhteyttä STIHL-jälleenmyyjään, jos kulumamerkinät (1) ovat näkyvissä kulumasuojassa,  **B.** Älä käytä. Älä asenna kulumasuojaa kuluneeseen siimapäähän.
- Kulumasuoja: Korvaa kulumasuoja, jos kulumamerkinät (1) ovat näkyvissä,  **C.** Älä käytä.
- Varmista ennen kulumissuojan vaihtamista, että laakeriholkit liikkuvat kevyesti  **D.** Pese laakeriholkit (2) ja laipparuuvit (1) syttymättömässä nesteessä. Kuivaa holkit ja ruuvit pesun jälkeen sekä voitele ne STIHL-Multisprayllä (3) ennen uusien terien tai uuden kulumissuojan asentamista. Lyhyen käyttöajan jälkeen (n. 5 min) kiristä laipparuuvit vielä kerran,  **E.**

Jotta voit pidentää käyttöikää, upota terät ja leikkuusiimat ennen käyttöä n. 12 - 24 tunniksi vedellä täytettyyn säiliöön.

SÄILYTÄ KÄYTTÖOHJE!

IMPORTANTI ISTRUZIONI DI SICUREZZA

Utilizzare soltanto in combinazione con decespugliatori STIHL. Verificare sulle istruzioni per l'uso del decespugliatore se può essere usata la testa falciante.

STIHL raccomanda l'uso di ricambi e accessori originali STIHL.

AVVERTENZA



Leggere e seguire tutte le avvertenze di sicurezza nelle istruzioni per l'uso del decespugliatore. Un utilizzo improprio può provocare lesioni gravi o mortali!



Sussiste il rischio di gravi lesioni per via degli oggetti scagliati. Lavorare soltanto con la protezione montata per il decespugliatore e la testa falciante. Mantenere la distanza minima di 15 m (50 ft.) dalle persone circostanti.

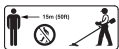

Per ridurre il rischio di gravi lesioni oculari, indossare occhiali protettivi aderenti e resistenti agli urti conformi alla norma ANSI Z87 "+" (USA), EN 166 (Europa) o a norme equiparabili specifiche per il Paese.

- Per ridurre il rischio di danni all'udito, indossare le cuffie.
- Se danneggiata o usurata, la testa falciante può rompersi in caso di grandi velocità e provocare lesioni gravi o mortali. Controllare lo stato del decespugliatore a motore o del decespugliatore, della testa falciante, delle viti serrate e delle boccole dei cuscinetti per verificarne la facilità di movimento prima e dopo il lavoro e a brevi intervalli regolari.
- Sostituire la lama se una scende al di sotto di 83 mm (3.2 in.) di lunghezza,

📷 A. Per ottenere un bilanciamento corretto, tutte le lame devono essere sostituite contemporaneamente.

- Non usare la testa falciante se le lame sono usurate, **📷 A.** Sostituire subito le lame. Per ridurre il rischio di gravi lesioni personali, utilizzare solo lame di plastica originali STIHL.
- Testa falciante: Sostituire la testa falciante o consultare un rivenditore STIHL quando i segni di usura (1) diventano visibili, **📷 B.** Non usare. Non montare la protezione antiusura su una testa falciante usurata.
- Ripari antiusura: Sostituire il riparo antiusura se si notano segni di usura evidenti (1), **📷 C.** Non usare.
- Prima di sostituire le lame o la protezione antiusura, controllare la facilità di movimento delle boccole dei cuscinetti **📷 D.** Prima di sostituire le lame o la protezione antiusura, lavare le boccole dei cuscinetti (2) e le viti a collare (1) in un liquido non infiammabile, asciugare e lubrificare con STIHL Multispray (3). Dopo un breve tempo di funzionamento (ca. 5 minuti), stringere ancora le viti a collare, **📷 E.**

Per aumentare la durata utile, prima dell'uso immergere lame e filo tra le 12 e le 24 ore in un contenitore con acqua.

VIGTIGE SIKKERHEDS-ANVISNINGER

Må kun anvendes sammen med STIHL-trimmere og -friskærere. Se efter i brugsanvisningen til trimmeren eller friskæreren, om trimmerhovedet må anvendes.

STIHL anbefaler at anvende originale reservedele og originalt tilbehør fra STIHL.

! ADVARSEL



Alle sikkerhedsanvisninger i brugsanvisningen til trimmeren eller friskæreren skal læses og følges. Ukorrekt anvendelse kan medføre alvorlige eller dødelige kvæstelser!



Der er risiko for alvorlige kvæstelser på grund af genstande, der slynges væk. Der må kun arbejdes med korrekt monteret beskyttelse til motortrim-

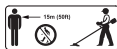

meren eller friskæreren og trimmerhovedet. Overhold minimumsafstanden på 15 meter (50 ft.) til omkringstående personer.



For at reducere faren for alvorlige øjenskader skal der bæres tætsiddende og stødfaste sikkerhedsbriller iht. standarden ANSI Z87 "+" (USA), EN 166 (Europa) eller den pågældende landespecifikke standard.

- Bær høreværn for at sænke faren for høreskader.
- Et beskadiget eller slidt trimmerhoved kan gå i stykker under høje hastigheder og forårsage alvorlige eller dødelige kvæstelser. Motortrimmerens eller friskæreren samt trimmerhovedets og tilstrammede skruers og lejbøsninger tilstand skal kontrolleres for, om de kan bevæges ubesværet, før og efter arbejdet og med regelmæssige, korte intervaller.
- Udskift knive, hvis de er kortere end 83 mm (3,2"),  For at garantere en korrekt balance, skal alle knive udskiftes samtidigt.
- Anvend ikke trimmerhovedet, hvis knivene er slidte,  A. Udskift straks trimmerhovedet. For at reducere faren for

alvorlige personkvestelser må der kun anvendes originale STIHL-kunststofknive.

- Trimmerhoved: Udskift trimmerhovedet, eller kontakt en STIHL-forhandler, hvis slidmarkeringerne (1) bliver synlige,  **B**. Må ikke anvendes. Monter ikke slidbeskyttelsen på et slidt trimmerhoved.
- Slidbeskyttelse: Udskift slidbeskyttelsen, hvis slidmarkeringerne (1) bliver synlige,  **C**. Må ikke anvendes.
- Før knivene eller slidbeskyttelsen udskiftes, skal det kontrolleres, at legebøsningerne bevæger sig ubesværet  **D**. Før knivene eller slidbeskyttelsen udskiftes, skal legebøsninger (2) og kraveskruer (1) vaskes i ikke-brændbar væske, tørres og smøres med STIHL Multispray (3). Efter kort driftstid (ca. 5 minutter) spændes kraveskruerne igen,  **E**.

For at forlænge brugslevetiden skal knivene og snorene til trimmerhovedet lægges i en beholder med vand mellem 12 og 24 timer inden brug.

OPBEVAR BRUGSVEJLEDNINGEN!

VIKTIGE SIKKERHETS-ANVISNINGER

Skal kun bruges sammen med STIHL trimmere og ryddesager. Sjekk i bruksanvisningen for trimmeren eller ryddesagen om klippehodet kan brukes.

STIHL anbefaler å bruke originale reservedeler og tilbehør fra STIHL.

ADVARSEL



Les og følg alle sikkerhetsanvisningene i bruksanvisningen for trimmeren eller ryddesagen. Feil bruk kan forårsake alvorlige eller dødelige personskader!

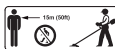

Alvorlige personskader kan forårsakes av gjenstander som slynges ut. Det må kun arbeides med riktig montert beskyttelse for trimmeren eller ryddesagen og klippehodet. En minsteavstand på 15 m (50 fot) skal overholdes til omkringstående personer.



For å redusere risikoen for alvorlige øyeskader må du bruke tett-sittende, slagfaste vernebriller i henhold til standard ANSI Z87 "+" (USA), EN 166 (Europa) eller den respektive landsspesifikke standarden.

- Bruk hørselsvern for å redusere risikoen for hørselsskader.
- Et skadet eller slitt klippehode kan bryte i stykker ved høye hastigheter og forårsake alvorlige eller dødelige personskader. Kontroller tilstanden til trimmeren eller ryddesagen, klippehodet, strammede skruer og lagerhylsenes bevegelighet før og etter arbeidet, og med jevne korte mellomrom.
- Skift ut kniver når en lengde på 83 mm (3,2 tommer) underskrides, **A**. For å sikre en riktig balanse, må alle kniver byttes samtidig.
- Ikke bruk klippehodet hvis knivene er slitt, **A**. Skift ut klippehodet umiddelbart. For å redusere risikoen for alvorlig personskade, bruk kun originale plastkniver fra STIHL.
- Klippehode: Klippehodet skal byttes eller en STIHL fagforhandler oppsøkes hvis slitasjemarkeringene (1) blir synlige, **B**. Må ikke brukes. Ikke monter slitasjebeskyttelsen på et slitt klippehode.

- Slitasjebeskyttelse: Slitasjebeskyttelsen skal byttes hvis slitasjemarkeringene (1) blir synlige, **C**. Ikke bruk.
- Før knivene eller slitasjebeskyttelsen skiftes må lagerhylsenes bevegelighet kontrolleres **D**. Før knivene eller slitasjebeskyttelsen skiftes ut må lagerhylsene (2) og krageskruene (1) vaskes med ikke-brennbar væske, tørkes og smøres med STIHL multispray (3). Stram krageskruene igjen etter en kort driftstid (ca. 5 minutter), **E**.

For å øke brukstiden må kniven og skjæretråden legges i en beholder med vann i mellom 12 og 24 timer før bruk.

TA VARE PÅ BRUKSANVISNINGEN!

DŮLEŽITÉ BEZPEČNOSTNÍ POKYNY

Používejte pouze s vyžinači a křovinořezy STIHL. V návodu k použití vyžinače nebo křovinořezy zkontrolujte, jestli se může používat žací hlava.

STIHL doporučuje používat originální náhradní díly a příslušenství STIHL.

⚠ VAROVÁNÍ



Přečtěte si všechny bezpečnostní pokyny v návodu k použití vyžinače nebo křovinořezu a postupujte podle nich. Neodborné použití může způsobit těžké či smrtelné úrazy!



Odmrštěné předměty mohou způsobit těžké úrazy. Pracujte jen se správně namontovanou ochranou pro vyžinače nebo křovinořezy a žací hlavu. Dodržujte minimální vzdálenost 15 m (50 stop) od osob, které se zdržují v okolí.



Za účelem snížení nebezpečí těžkých očních úrazů noste těsně přiléhající a nárazuvzdorné ochranné brýle podle normy ANSI Z87 „+“ (USA), EN 166 (Evropa) nebo podle příslušných norem specifických pro danou zemi.

- Pro snížení nebezpečí poškození sluchu noste ochranu sluchu.

- Poškozená nebo opotřebená žací hlava se ve vysoké rychlosti může rozlomit a způsobit těžká nebo smrtelná zranění. Před prací, po práci a v pravidelných krátkých intervalech kontrolujte stav vyžinače nebo křovinořezu, žací hlavy, utažení šroubů a ložiskových pouzder z hlediska volného pohybu.
- Nůž je třeba vyměnit, pokud je délka menší než 83 mm (3.2 in.), **A**. Pro zajištění správné rovnováhy se všechny nože musí vyměňovat zároveň.
- Žací hlavu nepoužívejte, pokud jsou nože opotřebenány, **A**. Nože okamžitě vyměňte. Za účelem snížení nebezpečí těžkých osobních úrazů používejte pouze originální plastové nože STIHL.
- Žací hlava: žací hlavu vyměňte nebo navštivte specializovaného prodejce ve chvíli, kdy jsou vidět značky opotřebení (1) **B**. Nepoužívejte. Kryt proti opotřebení nemontujte na opotřebenou žací hlavu.
- Kryt proti opotřebení: kryt proti opotřebení vyměňte ve chvíli, kdy jsou vidět značky opotřebení (1) **C**. Nepoužívejte.
- Před výměnou nožů nebo krytu zkontrolujte ložisková pouzdra z hlediska volného pohybu **D**. Před výměnou nožů nebo krytu proti opotřebení

vymyjte ložisková pouzdra (2) a spojovací šrouby (1) v nehořlavé tekutině, usušte a namažte multisprejem STIHL (3). Po krátké provozní době (asi 5 minut) šrouby ještě jednou dotáhněte,  E.

Pro prodloužení doby užívání vložte nože a žací struny před zahájením práce na dobu mezi 12 a 24 hodinami do nádrže s vodou.

NÁVOD K POUŽITÍ ULOŽTE PRO POZDĚJŠÍ POTŘEBU!

FONTOS BIZTONSÁGI UTASÍTÁSOK

Csak STIHL motoros kaszákkal és aljnövényzet-tisztítókkal használja. Ellenőrizze a motoros kasza vagy az aljnövényzet-tisztító használati utasításában, hogy használhatja-e a nyírófejet.

A STIHL eredeti STIHL pótalkatrészek és tartozékok használatát ajánlja.

⚠ FIGYELMEZTETÉS



Olvassa el és tartsa be a motoros kasza vagy az aljnövényzet-tisztító használati utasításában szereplő valamennyi biztonsági előírást. A nem rendeltetésszerű használat súlyos vagy halálos sérüléseket okozhat!



Az elpattanó tárgyak súlyos sérüléseket okozhatnak. Csak akkor dolgozzon, ha a védőelem a motoros kasza, aljnövényzet-tisztító ill. a nyírófej számára megfelelően van felszerelve. Tartsa be a minimum 15 méteres (50 ft.) távolságot a körülálló személyektől.

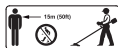



A súlyos megsérülések veszélyének elkerülése érdekében az ANSI Z87 "+" (USA), EN 166 (Európa) vagy a mindenkor országspecifikus szabvány szerinti, szorosan az archoz simuló és ütésálló védőszemüveget kell viselni.

- A halláskárosodás elkerülése végett, használjon hallásvédőt.
- A sérült vagy elkopott nyírófej nagy sebesség mellett eltörhet és súlyos vagy halálos sérüléseket okozhat. Ellenőrizze a motoros kasza vagy az aljnövényzet-tisztító, a nyírófej, a meghúzott csavarok és a csapágyperselyek könnyű mozgathatóságát a munkavégzés előtt és után is, rendszeresen és rövid időközönként.
- Cserélje ki a késeket, ha valamelyik már nem éri el a 83 mm (3.2 in.) méretet, **A**. A helyes egyensúly biztosítása érdekében a késeket egy időben kell kicserélni.
- Ne használja a nyírófejet, ha a kések elkoptak, **A**. Azonnal cserélje ki a késeket. A súlyos személyi sérülések kockázatának csökkentése érdekében kizárólag eredeti STIHL műanyag pengéket használjon.
- Nyírófej: Cserélje le a nyírófejet vagy keresse fel a STIHL márkaszervizt, ha

a kopásjelölések (1) láthatóvá válnak, **B**. Ne használja. Soha ne szereljen fel kopásvédőt egy kopott nyírófejre.

- Kopásvédő: Cserélje le a kopásvédőt, ha a kopásjelölések (1) láthatóvá válnak, **C**. Ne használja.
- Mielőtt kicseréli a késeket és a kopásvédőt, ellenőrizze a csapágyperselyek könnyű mozgathatóságát **D**. Mielőtt kicseréli a késeket vagy a kopásvédőt, mossa ki a csapágyperselyeket (2) és a kötőcsavarokat (1) nem gyúlékony folyadékban, szárítsa meg őket és kenje be STIHL Multispray-vel (3). Rövid működtetés után (kb. 5 perc) húzza meg ismét a kötőcsavarokat, **E**.

A használati idő megnövelése érdekében tegye a késeket és a damilt használat előtt 12-24 órára egy vízzel teli tárolóba.

ŐRIZZE MEG A HASZNÁLATI UTASÍTÁST!

IMPORTANTES INSTRUÇÕES DE SEGURANÇA

Utilizar apenas com foices a motor e motorroçadoras da STIHL. Verificar no manual de instruções da foice a motor ou

da motorroçadora se o cabeçote de corte pode ser usado.

A STIHL recomenda a utilização de peças de reposição e acessórios originais da STIHL.

⚠️ ATENÇÃO



Ler e respeitar todas as indicações de segurança presentes no manual de instruções da foice a motor ou da motorroçadora. A utilização incorreta pode provocar ferimentos graves ou mortais!





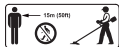



As lesões graves podem ser causadas por objectos deitados fora. Trabalhar apenas com a protecção correcta para a foice a motor ou para a motorroçadora e a cabeça de corte. Respeitar uma distância mínima de 15 m (50 ft.) relativamente às pessoas em redor.



Para reduzir o risco de lesões oculares graves, usar óculos de protecção justos e resistentes a

impactos em conformidade com a norma ANSI Z87 "+" (EUA), EN 166 (Europa) ou a norma específica do país.

- Para reduzir o risco de lesões auditivas, usar protecção auditiva.
- Uma cabeça de corte danificada ou desgastada pode partir-se a grande velocidade e causar lesões graves ou mortais. Verificar o estado da foice a motor ou da motorroçadora, cabeça de corte, parafusos apertados e buchas de rolamento para facilidade de movimento antes e depois do trabalho e em intervalos curtos regulares.
- Substituir a lâmina se esta cair abaixo dos 83 mm (3,2 in.) de comprimento,  **A.** Para conseguir um equilíbrio correto, todas as lâminas têm de ser substituídas ao mesmo tempo.
- Não usar o cabeçote de corte quando as lâminas estiverem gastas,  **A.** Substituir imediatamente as lâminas. Para reduzir o risco de danos pessoais graves, utilize apenas lâminas de plástico STIHL originais.
- Cabeçote de corte: Substituir o cabeçote de corte ou consultar um revendedor STIHL se forem visíveis marcas de desgaste (1),  **B.** Não utilizar. Não adaptar a protecção contra o desgaste a uma cabeçote de corte desgastada.

- **Proteccão contra o desgaste:** Substituir a protecção contra o desgaste se forem visíveis marcas de desgaste (1)  **C.** Não utilizar.
- **Antes de substituir as lâminas ou a protecção contra desgaste,** verificar as buchas do mancal para facilidade de movimento  **D.** **Antes de substituir as lâminas ou a protecção contra desgaste,** lavar as buchas do mancal (2) e os parafusos do colarinho (1) em líquido não inflamável, secar e lubrificar com STIHL Multispray (3). Após um período de funcionamento curto (aprox. 5 minutos), apertar novamente os parafusos com colar,  **E.**

Para aumentar a vida útil, colocar as lâminas e os fios de corte entre 12 e 24 horas num recipiente com água antes da utilização.

GUARDAR O MANUAL DE INSTRUÇÕES!

DÔLEŽITÉ BEZPEČNOSTNÉ POKYNY

Používajte iba spolu s vyžinačmi a krovinozmi STIHL. V návode na obsluhu vyžinača alebo krovinozru skontrolujte, či sa smie používať kosiaca hlava.

STIHL odporúča používanie originálnych náhradných dielov a príslušenstva STIHL.

VAROVANIE







Prečítajte si a dodržiavajte všetky bezpečnostné upozornenia v návode na obsluhu vyžinača alebo krovinozru. Neodborné používanie môže spôsobiť ťažké alebo smrteľné poranenia!





Odmrštené predmety môžu spôsobiť ťažké poranenia. Pracujte iba so správne namontovaným chráničom pre vyžinač alebo krovinoz a správne namontovanou kosiacou hlavou. Dodržiavajte minimálnu vzdialenosť 15 m (50 ft.) od okolostojacich osôb.



S cieľom zníženia rizika ťažkých poranení očí noste tesne priliehajúce ochranné okuliare odolné proti nárazu podľa normy ANSI Z87 "+" (USA), EN 166 (Európa) alebo príslušnej normy špecifickej pre danú krajinu.

- S cieľom zníženia rizika poškodenia sluchu noste ochranu sluchu.
- Poškodená alebo opotrebovaná kosiaca hlava sa môže pri vysokých rýchlostiach zlomiť a spôsobiť ťažké alebo smrteľné poranenia. Pred začatím práce, po práci a v pravidelných krátkych intervaloch kontrolujte stav vyžínača alebo krovinorezu, kosiacej hlavy, utiahnutých skrutiek a ľahkosť chodu ložiskových puzdier.
- Nôž vymeňte, keď je jeho dĺžka menšia ako 83 mm (3.2 in.),  **A**. Na zaistenie správneho vyváženia sa musia vymeniť všetky nože naraz.
- Kosiacu hlavu nepoužívajte, ak sú nože opotrebované,  **A**. Nože ihneď vymeňte. Na zníženie rizika vážneho zranenia používajte iba originálne plastové čepele STIHL.
- Kosiaca hlava: Kosiacu hlavu vymeňte alebo vyhľadajte špecializovaného predajcu STIHL, ak sú viditeľné značky opotrebovania (1),  **B**. Nepoužívajte. Chránič proti opotrebovaniu nemontujte na opotrebovanú kosiacu hlavu.
- Chránič proti opotrebovaniu: Chránič proti opotrebovaniu vymeňte, ak sú viditeľné značky opotrebovania (1),  **C**. Nepoužívajte.
- Skôr ako vymeníte nože alebo chránič proti opotrebovaniu, skontrolujte ľah-

kosť chodu ložiskových puzdier  **D**. Skôr ako vymeníte nože alebo chránič proti opotrebovaniu, umyte ložiskové puzdrá°(2) a skrutky s nákrúžkom°(1) v nehoľavej kvapaline, vysušte ich a nastriekajte prípravkom STIHL Multi-spray°(3). Po krátkej dobe prevádzky (cca 5 minút) skrutky s nákrúžkom znova dotiahnite,  **E**.

Na zvýšenie doby používania vložte nože a kosiace vlasce pred použitím na 12 až 24 hodín do nádoby s vodou.

NÁVOD NA OBSLUHU USCHOVAJTE!

INSTRUÇÕES DE SEGURANÇA IMPORTANTES

Utilizar somente com roçadeiras ou aparadores de grama STIHL. Verificar no manual de instruções da roçadeira ou do aparador de grama se o cabeçote de corte pode ser utilizado.

A STIHL recomenda utilizar peças de reposição e acessórios originais STIHL.

⚠️ ATENÇÃO



Ler e seguir todas as instruções de segurança do manual de instruções da roçadeira ou do aparador de grama. O uso inadequado pode causar ferimentos graves ou fatais!



Objetos arremessados durante o trabalho podem causar ferimentos graves.

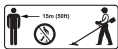



Trabalhar somente com a proteção da roçadeira ou do aparador de grama e o cabeçote de corte montados corretamente. Outras pessoas devem manter uma distância mínima de 15 m (50 pés) do local de trabalho.



Para reduzir o risco de lesões oculares graves, usar óculos de proteção firmes e resistentes a impactos, de acordo com a norma ANSI Z87 "+" (USA), EN 166 (Europa) ou de acordo com os regulamentos nacionais.

- Para reduzir o risco de danos auditivos, usar protetor auricular.

- Um cabeçote de corte danificado ou com desgaste pode quebrar quando estiver sendo operado em alta velocidade e causar ferimentos graves ou fatais. Verificar o estado da roçadeira ou do aparador, do cabeçote de corte, dos parafusos apertados e se as buchas do mancal tem facilidade de movimento antes e depois do trabalho e regularmente em intervalos curtos.
- Substituir as facas se uma tiver menos de 83 mm (3.2 pol.), **A**. Para garantir um balanceamento correto, todas as facas devem ser substituídas simultaneamente.
- Não utilizar o cabeçote de corte se as facas estiverem com desgaste, **A**. Substituir as facas imediatamente. Para reduzir o risco de ferimentos graves, utilizar apenas facas de plástico originais STIHL.
- Cabeçote de corte: substituir o cabeçote de corte ou procurar um Ponto de Vendas STIHL, se as marcas de desgaste (1) estiverem visíveis, **B**. Não utilizar. Não montar a proteção contra desgaste num cabeçote de corte com desgaste.
- Proteção contra desgaste: substituir a proteção contra desgaste, se as marcas de desgaste (1) estiverem visíveis, **C**. Não utilizar.

- Antes de substituir as facas ou a proteção contra desgaste, verificar se as buchas do mancal tem facilidade de movimento.  **D.** Antes de substituir as facas ou a proteção contra desgaste, lavar as buchas do mancal (2) e os parafusos com colar (1) em líquido não inflamável, secá-los e lubrificá-los com Multispray STIHL (3). Após breve período de trabalho (aprox. 5 minutos), apertar os parafusos com colar novamente,  **E.**

Para aumentar a vida útil, antes do trabalho, deixar as facas e os fios de corte entre 12 horas e 24 horas em um recipiente com água.

CONSERVAR O MANUAL DE INSTRUÇÕES!

BELANGRIJKE VEILIGHEIDSLINSTRUCTIES

Alleen samen met STIHL motorzeisen en bosmaaier gebruiken. In de gebruiksaanwijzing van de motorzeis of van de bosmaaier controleren of de maaikop mag worden gebruikt.

STIHL adviseert alleen originele STIHL onderdelen en toebehoren te gebruiken.

⚠ WAARSCHUWING



Alle veiligheidsinstructies in de gebruiksaanwijzing van de motorzeis of de bosmaaier lezen en opvolgen. Onvakkundig gebruik kan leiden tot zwaar of zelfs dodelijk letsel!



Door de weggeslingerde voorwerpen kan ernstig letsel worden veroorzaakt.

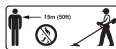



Alleen met een correct gemonteerde beschermkap voor de motorzeis of de bosmaaier en maaikop werken. Minimale afstand van 15 m (50 ft) ten opzichte van omstanders aanhouden.



Om de kans op ernstig oogletsel te reduceren een nauw sluitende en stootvaste veiligheidsbril volgens de norm ANSI Z87 "+" (USA), EN 166 (Europa) of één die voldoet aan de betreffende nationale specifieke norm dragen.

- Om de kans op gehoorletsel te reduceren, gehoorbeschermer dragen.
- Een beschadigde of versleten maaikop kan bij hoge snelheden breken en zwaar of fataal letsel veroorzaken. Toestand van de motorzeis of van de bosmaaier, de maaikop, vastgedraaide schroeven en lagerbussen op soepel draaien controleren, voor en na het werk en in regelmatige, korte intervallen.
- Messen vervangen wanneer een mes korter wordt dan 83 mm (3,2"),  **A**. Om verzekerd te zijn van een goede balans, moeten allen messen tegelijkertijd worden vervangen.
- De maaikop niet gebruiken, wanneer de messen versleten zijn,  **A**. Messen meteen vervangen. Om het gevaar van zwaar persoonlijk letsel te verkleinen, alleen originele STIHL kunststofmessen gebruiken.
- Maaikop: de maaikop vervangen of een STIHL dealer opzoeken, wanneer de slijtagemarkeringen (1) zichtbaar worden,  **B**. Niet gebruiken. Slijtstrip niet op een versleten maaikop monteren.
- Slijtstrip: de slijtstrip vervangen, wanneer de slijtagemarkeringen (1) zichtbaar worden,  **C**. Niet gebruiken.
- Voordat de messen of de slijtstrip worden vervangen, lagerbussen op soepel

draaien controleren  **D**. Voordat de messen of de slijtstrip worden vervangen, lagerbussen (2) en tapeinden (1) in niet-ontvlambare vloeistof uitspoelen, drogen en met STIHL multispray (3) smeren. Na korte gebruiksduur (ca. 5 minuten) de tapeinden opnieuw vastdraaien,  **E**.

Om de levensduur te verhogen, de messen en de maaidraden voor het gebruik tussen 12 en 24 uur in een bak met water laten liggen.

HANDLEIDING OPBERGEN!

ВАЖНЫЕ ИНСТРУКЦИИ ПО ТЕХНИКЕ БЕЗОПАСНОСТИ

Использовать только вместе с мотокосами и кусторезами STIHL. Проверить в руководстве по эксплуатации мотокосы или кустореза возможность использования косильной головки.

STIHL рекомендует использовать оригинальные запчасти и принадлежности STIHL.

⚠ ПРЕДУПРЕЖДЕНИЕ



Прочсть все указания по безопасности в руководстве по эксплуатации мотокосы или кустореза и следовать им. Ненадлежащее применение может стать причиной тяжелых и смертельных травм!



Отбрасываемые предметы могут стать причиной тяжелых травм.

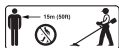

Работать только с правильно установленной защитой мотокосы или кустореза и косильной головки. Соблюдать минимальное расстояние 15 м (50 футов) от окружающих.





Чтобы уменьшить опасность тяжелых травм глаз, носить плотно прилегающие и ударопрочные защитные очки согласно стандарту ANSI Z87 "+" (США), EN 166 (Европа)

или другим действующим в стране применения нормам.

- Чтобы уменьшить опасность повреждения слуха, пользоваться наушниками.
- Поврежденная или изношенная косильная головка при высоких скоростях может сломаться и стать причиной тяжелых или смертельных травм. До и после работы, а также регулярно через короткие интервалы проверять состояние мотокосы, кустореза, косильной головки, затяжку болтов и легкость хода подшипниковых втулок.
- Заменять ножи, если длина хотя бы одного из них составит менее 83 мм (3,2 дюйма), **A**. Для обеспечения надлежащего баланса необходимо заменить сразу все ножи.
- Не использовать косильную головку, если изношены ножи, **A**. Немедленно заменить ножи. Чтобы уменьшить опасность тяжелых травм, использовать только оригинальные пластиковые ножи STIHL.
- Косильная головка: заменить косильную головку или обратиться к дилеру, как только станут видны метки износа (1), **B**. Использование запрещается. Не устанавливать

защиту от износа на изношенную косильную головку.

- Защита от износа: заменить защиту от износа, как только станут видны метки износа (1),  **C.** Использование запрещается.
- Перед заменой ножей или защиты от износа проверить подшипниковые втулки на легкость хода  **D.** Перед заменой ножей или защиты от износа промыть подшипниковые втулки (2) и болты с буртиком (1) в негорючей жидкости, высушить и смазать средством STIHL Multispray (3). Включить на короткое время и, поработав прикл. 5 минут, повторно затянуть болты с буртиком,  **E.**

Для увеличения срока службы ножей и косильных струн рекомендуется перед применением положить их на 12–24 часа в емкость с водой.

ХРАНИТЬ РУКОВОДСТВО ПО ЭКСПЛУАТАЦИИ!

SVARĪGI DROŠĪBAS NORĀDĪJUMI

Izmantojiet kopā tikai ar STIHL motorizkaptīm un krūmgriežiem. Motorizkaps vai

krūmgrieža lietošanas instrukcijā pārbaudiet, vai pļaušanas galvu atļauts izmantot.

STIHL iesaka izmantot oriģinālās STIHL rezerves daļas un piederumus.

BRĪDINĀJUMS



Izlasiet un ievērojiet visus motorizkaps un krūmgrieža lietošanas instrukcijā minētos drošības norādījumus. Nepareiza lietošana var radīt smagas vai nāvējošas traumas.









Aizsviesti priekšmeti var radīt smagas traumas.

Strādājiet tikai ar pareizi uzstādītu motorizkaps vai krūmgrieža un pļaušanas galvas aizsargu. Ievērojiet vismaz 15 m (50 ft.) distanci līdz apkārt esošajiem cilvēkiem.



Lai samazinātu smagu acu traumu risku, nēsājiet piegulošas un izturīgas aizsargbrilles, kas atbilst standartam ANSI Z87 "+" (ASV), EN 166 (Eiropa) vai attiecīgajiem valstu standartiem.

- Lai samazinātu dzirdes orgānu bojājumu risku, lietojiet dzirdes aizsarglīdzekļus.
- Bojāta vai nodilusi plaušanas galva lielā ātrumā var saplīst un radīs smagas vai nāvējošas traumas. Pirms un pēc darba, kā arī regulāri pārbaudiet motorizkaps vai krūmgrieža, plaušanas galvas stāvokli, to, vai ir pievilktas skrūves un arī slīdgultņa ieliktnu brīvkustību.
- Nomainiet griezējnažus, ja kāda garums ir mazāks nekā 83 mm (3.2 in.),  **A.** Lai nodrošinātu pareizu balansēšanu, veiciet visu nažu vienlaicīgu nomaiņu.
- Neizmantojiet plaušanas galvu, ja griezējnaži ir nodiluši,  **A.** Nekavējoties nomainiet griezējnažus. Lai samazinātu nopietnu miesas bojājumu risku, izmantojiet tikai oriģinālos STIHL plastmasas asmeņus.
- Plaušanas galva: nomainiet plaušanas galvu vai lūdziet STIHL tirgotāja palīdzību, ja ir redzamas nodiluma atzīmes (1),  **B.** Neizmantojiet. Neuzstādiet nodilstošo aizsargu uz nodilušas plaušanas galvas.
- Nodilstošais aizsargs: Nomainiet nodilstošo aizsargu, ja ir redzamas nodiluma atzīmes (1),  **C.** Neizmantojiet.
- Pirms griezējnažu vai nodilstošā aizsarga nomaiņas, pārbaudiet, vai slīd-

gultņa ieliktni kustas brīvi  **D.** Pirms griezējnažu vai nodilstošā aizsarga nomaiņas, izmazgājiet slīdgultņa ieliktnus (2) un apciļņa skrūves (1) neuzliesmojošā šķidrumā, izžāvējiet un ieeļļojiet ar STIHL Multispray (3). Pēc īsas darbināšanas (aptuveni 5 minūtēm), vēlreiz pievelciet apciļņa skrūves,  **E.**

Lai pagarinātu lietošanas ilgumu, no 12 līdz 24 stundām pirms lietošanas ievietojiet griezējnažus un plaušanas pavedienus ūdens tvertnē.

SAGLABĀJIET LIETOŠANAS INSTRUKCIJU!

ΣΗΜΑΝΤΙΚΕΣ ΟΔΗΓΙΕΣ ΑΣΦΑΛΕΙΑΣ

Επιτρέπεται να χρησιμοποιείται μόνο σε συνδυασμό με το χορτοκοπτικό και το κοπτικό μηχάνημα STIHL. Για να μάθετε αν επιτρέπεται η χρήση της κεφαλής κοπής στο δικό σας μηχάνημα, συμβουλευθείτε τις οδηγίες χρήσης του χορτοκοπτικού ή κοπτικού μηχανήματος.

Η STIHL συνιστά να χρησιμοποιείτε γνήσια ανταλλακτικά και παρελκόμενα της STIHL.

⚠ ΠΡΟΕΙΔΟ- ΠΟΙΗΣΗ



Διαβάστε και ακολουθείτε τις οδηγίες ασφαλείας που περιγράφονται στις οδηγίες χρήσης του χορτοκοπτικού ή του κοπτικού μηχανήματος. Σε περίπτωση ακατάλληλης χρήσης μπορεί να προκληθούν σοβαροί ή θανατηφόροι τραυματισμοί!

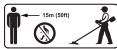



Αντικείμενα που εκσφενδονίζονται μπορούν να προκαλέσουν σοβαρούς τραυματισμούς. Χρησιμοποιείτε πάντα τον κατάλληλο, σωστά τοποθετημένο προφυλακτήρα για το χορτοκοπτικό ή κοπτικό μηχάνημα και την κεφαλή κοπής. Τηρείτε ελάχιστη απόσταση 15 m από άλλα παρευρισκόμενα άτομα.



Για να περιορίσετε τον κίνδυνο σοβαρού τραυματισμού των ματιών, να φοράτε εφαρμοστά και ανθεκτικά στην κρούση γυα-

λιά ασφαλείας σύμφωνα με το πρότυπο ANSI Z87 "+" (ΗΠΑ), EN 166 (Ευρώπη) ή άλλο πρότυπο που ισχύει στη χώρα σας.

- Να φοράτε ωτασπίδες, ώστε να μειώνεται η πιθανότητα να προκληθεί βλάβη της ακοής.
- Μια κεφαλή κοπής με ζημιές ή φθορές μπορεί σε μεγάλη ταχύτητα να σπάσει και να προκαλέσει σοβαρούς ή θανατηφόρους τραυματισμούς. Ελέγχετε πριν και μετά από την εργασία και ανά τακτά χρονικά διαστήματα την κατάσταση του χορτοκοπτικού ή του κοπτικού μηχανήματος, της κεφαλής κοπής και των βιδών, καθώς και αν τα δαχτυλίδια στήριξης κινούνται με ευκολία.
- Αντικαταστήστε τα μαχαίρια, αν το μήκος κάποιου μαχαριού μειωθεί κάτω από 83 mm (3,2"),  **A**. Όλα τα μαχαίρια πρέπει να αντικατασταθούν ταυτόχρονα, προκειμένου να διασφαλιστεί σωστή ισορροπία.
- Αν τα μαχαίρια έχουν φθαρεί, μη χρησιμοποιείτε άλλο την κεφαλή κοπής  **A**. Αντικαταστήστε αμέσως τα μαχαίρια. Για να περιορίζεται ο κίνδυνος σοβαρών σωματικών βλαβών, να χρησιμοποιείτε μόνο γνήσια πλαστικά μαχαίρια της STIHL.
- Κεφαλή κοπής: Αλλάξτε την κεφαλή ή απευθυνθείτε στον πιστοποιημένο αντι-

πρόσωπο της STIHL, όταν τα σημάδια φθοράς (1) είναι ορατά, **B**. Μην τη χρησιμοποιείτε. Μην προσαρμόζετε τον προφυλακτήρα φθοράς σε φθαρμένη κεφαλή κοπής.

- Προφυλακτήρας φθοράς: Αν τα σημάδια φθοράς (1) είναι εμφανή, αντικαταστήστε τον προφυλακτήρα φθοράς, **C**. Μην τον χρησιμοποιείτε.
- Πριν από την αντικατάσταση των μαχαιριών ή του προφυλακτήρα φθοράς, ελέγξτε αν τα δαχτυλίδια στήριξης μετακινούνται με ευκολία **D**. Πριν από την αντικατάσταση των μαχαιριών ή του προφυλακτήρα φθοράς, πλύντε το δαχτυλίδι στήριξης (2) και τα μπουλόνια (1) σε άφλεκτο υγρό, στεγνώστε τα και προσθέστε γράσο με το σπρέι πολλαπλών χρήσεων STIHL (3). Μετά από μικρό διάστημα λειτουργίας (περίπου 5 λεπτά) σφίξτε ξανά τα μπουλόνια, **E**.

Για να αυξήσετε τη διάρκεια χρήσης, τοποθετήστε τα μαχαιρία και τη μεσινέζα μέσα σε ένα δοχείο με νερό για διάστημα 12 έως 24 ωρών πριν από τη χρήση.

ΦΥΛΑΞΤΕ ΤΙΣ ΟΔΗΓΙΕΣ ΧΡΗΣΗΣ!

ÖNEMLİ İŞ GÜVENLİĞİ TALİMATLARI

Sadece STIHL motorlu tırpan ve ağır hizmet tipi tırpan ile birlikte kullanınız.

Motorlu tırpan veya ağır hizmet tipi tırpanın kullanım kılavuzunda kesici başlığın birlikte kullanılmasına izin verilip verilmediğini kontrol edin.

STIHL, STIHL orijinal yedek ve aksesuar parçaları kullanmanızı tavsiye ediyor.

⚠ İKAZ



Motorlu tırpanın veya ağır hizmet tipi tırpanının kullanım kılavuzunda açıklanan tüm güvenlik uyarılarını okuyun ve riayet edin. Usulüne uygun olmayan kullanım keli, ağır yaralanmalı veya ölümlü sonuçlanabilecek iş kazalarına sebep olabilir!

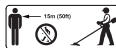

Etrafa fırlatılan cisimler ağır yaralanmalara sebep olabilir. Sadece motorlu tırpan veya ağır hizmet tipi tırpan ve kesici başlığı için koruyucu doğru monte edildiğinde çalışın. Çevredeki kişiler ile aranızda en az 15 m (50 ft.) mesafe bırakın.



Gözlerin ciddi derecede yaralanma tehlikesini önlemek için gözlere tam oturan ve ANSI Z87 "+" (ABD), EN 166 (Avrupa) veya ilgili ülkede geçerli standartlara uygun darbelere dayanıklı kırılmaz iş gözlüğü takın.

- İşitme hasarları tehlikesini azaltmak için kulaklık takın.
- Hasarlı veya aşınmış biçme başlığı, yüksek hızlarda kırılabilir ve ağır veya ölümcül yaralanmalara neden olabilir. Motorlu tirpanın veya fırça kesicinin, biçme başlığının, sıkılmış civatalarının ve yatak burçlarının durumunu çalışmadan önce ve sonra ve düzenli kısa aralıklarla hareket kolaylığı bakımından kontrol edin.
- Uzunluğu 83 mm'den (3.2 in.) az olan bıçağı değiştirin, **📷 A.** Doğru bir dengeyi sağlamak için tüm bıçakların aynı anda değiştirilmesi gerekir.
- Bıçak aşındığında biçme başlığını kullanmayın, **📷 A.** Bıçağı anında değiştirin. Ağır kişisel yaralanma tehlikelerini azaltmak için sadece orijinal STIHL plastik bıçak kullanın.
- Biçme başlığı: Aşınma işaretleri (1) görünür olduğunda biçme başlığını değiştirin veya STIHL yetkili bayisi ile iletişime geçin, **📷 B.** Kullanmayın.

Aşınmış bir biçme başlığına aşınma koruması takmayın.

- Aşınma koruması: Aşınma işaretleri (1) görünür olduğunda aşınma korumasını değiştirin, **📷 C.** Kullanmayın.
- Bıçak veya aşınma koruması değiştirilmeden önce yatak burçlarını hareket kolaylığı bakımından kontrol edin **📷 D.** Bıçağı veya aşınma korumasını değiştirilmeden önce yatak burçlarını (2) ve şapkalı civataları (1) yanıcı olmayan sıvıda yıkayın, kurutun ve STIHL Multi-sprey (3) ile yağlayın. Kısa işletim süresinden sonra (yakl. 5 dakika) şapkalı civataları tekrar sıkın, **📷 E.**

Kullanım süresini uzatmak için bıçağı ve misinayı, kullanmadan önce 12 saat ve 24 saat arasında su dolu bir haznede bekletin.

KULLANMA TALİMATINI SAKLAYIN!

重要安全说明

只能与 STIHL 修边机搭配使用。请检查修边机手册以确认是否兼容。

STIHL 推荐用户使用 STIHL 原产替换件和附件。

警告



阅读并遵循您所用修边机的使用说明书中列出的所有安全防护措施。不当的使用可造成严重或致命人身伤害！



物体可能会从各个方向甩出或弹出。为了降低操作者受伤的风险，切勿在没有正确配置和安装防护罩的情况下操作修边机。与旁观者保持至少 15 m (50 ft.) 的距离。

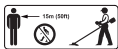

为了降低眼睛受伤的风险，请务必必佩达到耐冲击评级，且标明符合 ANSI Z87 “+”（适用于美国）、EN 166（适用于欧洲）或您所在国家/地区标准的护目镜或具有充分侧面保护功能的贴身保护眼镜。

- 为了降低听力受损的风险，请佩戴隔音器（耳塞或耳罩）。
- 龟裂、损坏或磨损的割草头可能会高速迸裂，并由此导致严重或致命人身伤害。为了降低因破裂部件导致受伤的风险，在开始工作之前以及每隔固定的时间间隔之后，检查修边机和割草头的状况，并拧紧螺钉，此后还应以较短的时间间隔定期进行检查。

- 如果任何一枚聚合物刀片的长度已减少到不足 83 mm (3.2 in.)，请更换所有刀片，**📷 A**。为了确保正确的平衡，所有聚合物刀片必须同时进行更换。
- 如果聚合物刀片磨损或损坏，请勿使用割草头，**📷 A**。立即更换聚合物刀片。为了降低人身伤害危险，请仅使用原装 STIHL 聚合物替换刀片。
- 割草头：如果割草头上有清晰可见的磨损痕迹 (1)，请立即更换割草头或联系 STIHL 授权维修服务商以寻求帮助，**📷 B**。请勿使用。切勿将耐磨板附着到已磨损的割草头上。
- 耐磨板：如果耐磨板上有清晰可见的磨损痕迹 (1)，请立即更换耐磨板，**📷 C**。请勿使用。
- 在更换聚合物刀片或耐磨板 **📷 D** 之前，请检查轴承衬套是否运动自如。在更换聚合物或耐磨板之前，在非易燃液体中清洗轴承衬套 (2) 和轴环螺钉 (1)，然后使其干燥，并用单独出售的 STIHL Multispray (3) 对其加以润滑。运行一小段时间（大约 5 分钟），然后重新拧紧轴环螺钉，**📷 E**。

为了延长聚合物刀片和割草绳的使用寿命，在使用之前，请将它们浸泡在清水中 12 至 24 小时。

请保存这些说明！

WAŻNE INFORMACJE DOT. BEZPIECZEŃ- STWA

Stosować wyłącznie w połączeniu z kosami spalinowymi STIHL. Sprawdzić w instrukcji obsługi kosi, czy można w niej stosować daną głowicę koszącą.

Firma STIHL zaleca używanie oryginalnych części zamiennych i akcesoriów STIHL.

⚠ OSTRZEŻENIE



Przeczytać i przestrzegać wszystkich wskazówek bezpieczeństwa podanych w instrukcji obsługi kosi. Niewłaściwe użytkowanie może doprowadzić do poważnych lub śmiertelnych obrażeń ciała!



Odrzucane przedmioty mogą doprowadzić do poważnych obrażeń ciała.

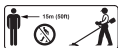

Pracować wyłącznie z założoną prawidłowo osłoną kosi i głowicy koszącej. Zachować wymaganą odległość od





innych osób wynoszącą 15 m (50 ft.).



Aby zmniejszyć niebezpieczeństwo poważnych obrażeń oczu, nosić ściśle przylegające okulary ochronne zgodne z normą ANSI Z87 "+" (USA), EN 166 (Europa) lub inną stosowną normą krajową.

- Aby zmniejszyć niebezpieczeństwo uszkodzenia słuchu, nosić sprzęt ochrony słuchu.
- Uszkodzona lub zużyta głowica kosząca przy wysokich prędkościach może pęknąć, powodując ciężkie lub śmiertelne obrażenia. Przed rozpoczęciem pracy, po zakończeniu pracy oraz w regularnych, krótkich odstępach czasu kontrolować stan kosi mechanicznej i głowicy koszącej, dokręcenie śrub oraz płynność pracy tulei łożyskowych.
- Wymienić noże, kiedy długość jednego z nich spadnie poniżej 83 mm (3,2 cala), **CAUTION**. Aby zapewnić prawidłowe wyważenie, należy wymieniać zawsze jednocześnie wszystkie noże.
- Nie używać głowicy koszącej, jeśli noże są zużyte, **CAUTION**. Natychmiast wymienić noże. Aby zmniejszyć niebezpieczeństwo ciężkich obrażeń, stosować

wyłącznie oryginalne noże STIHL z tworzywa sztucznego.

- Głowica kosząca: wymienić głowicę koszącą lub skontaktować się z dealerm STIHL, jeśli są widoczne znaczniki zużycia (1),  **B**. Nie używać. Osłony chroniącej przed zużyciem nie montować na zużytej głowicy koszącej.
- Wymienić osłonę chroniącą przed zużyciem, jeśli są widoczne znaczniki zużycia (1),  **C**. Nie używać.
- Przed wymianą noży lub osłony chroniącej przed zużyciem należy skontrolować płynność pracy tulei łożyskowych  **D**. Przed wymianą noży lub osłony chroniącej przed zużyciem wysuszyć tuleje łożyskowe (2) i śruby kołnierzowe (1) oraz spryskać je preparatem STIHL Multispray (3). Po krótkiej pracy (ok. 5 minut) dokręcić jeszcze raz śruby kołnierzowe,  **E**.

Aby wydłużyć okres użytkowania, noże i żyłki tnące włożyć przed użyciem na 12–24 godz. do pojemnika z wodą.

ZACHOWAĆ INSTRUKCJĘ OBSŁUGI!

TÄHTSAD OHUTUSKORRALDUSED

Kasutage ainult koos STIHLi mootorvikatite ja võsalõikuritega. Kontrollige mootorvikati või võsalõikuri kasutusjuhendist, kas niitmispääd tohib kasutada.

STIHL soovitab kasutada STIHLi originaalvaruosi ja -tarvikuid.

HOIATUS



Lugege ja järgige kõiki mootorvikati või võsalõikuri kasutusjuhendis esitatud ohutusjuhiseid. Asjatundmatu kasutamine võib põhjustada raskeid või surmavaid vigastusi!









Eemalepaisatavad esemed võivad raskeid vigastusi põhjustada. Töötage ainult mootorvikatile või võsalõikurile õigesti paigaldatud kaitsmega ja niitmispäaga. Hoidke ümberseivate isikute suhtes minimaalset vahekaugust 15 m (50 ft).





Kasutage raskete silmavigastuste ohu vähendamiseks normile ANSI Z87 "+" (USA), EN 166 (Euroopa) või vastavale riigispetsiifilisele normile vastavaid liibuvaid ja löögikindlaid kaitseprille.

- Kandke kuulmiskahjustuste vähendamiseks kuulmekaitset.
- Kahjustatud või kulunud niitmispea võib suurtel kiirustel puruneda ja raskeid või surmavaid vigastusi põhjustada. Kontrollige mootorvikati või võsalõikuri, niitmispea. kinni pingutatud poltide ja laagripükside vaba liikumist enne ning pärast tööd ja regulaarselt lühikeste intervallide tagant.
- Vahetage noad välja, kui mõni neist on lühem kui 83 mm (3.2 in.),  **A**. Balansi kindlakstegemiseks tuleb kõik noad asendada üheaegselt.
- Ärge kasutage niitmispead, kui noad on kulunud,  **A**. Asendage kohe noad. Tõsiste tervisekahjustuste ohu vähendamiseks kasutage ainult originaalseid STIHLi plastterasid.
- Niitmispea: vahetage niitmispea välja või pöörduge STIHLi esindusse, kui kulumismärgistused (1) muutuvad nähtavaks,  **B**. Ärge kasutage. Ärge paldage kulumiskaitset kulunud niitmispeale.

- Kulumiskaitse: Asendage kulumiskaitse, kui kulumismärgistused (1) muutuvad nähtavaks,  **C**. Ärge kasutage.
- Enne nugade või kulumiskaitse väljavahetamist kontrollige laagripükside vaba liikumist  **D**. Enne nugade või kulumiskaitse väljavahetamist peske laagripüksid (2) ja kraepoldid (1) mittesüttivas vedelikus puhtaks, kuivatage ja määrige STIHL Multispray-ga (3) sisse. Pingutage lühikesa käitusaja (u 5 minutit) järel kraepoldid veelkord kinni,  **E**.

Pange kasutuskestuse pikendamiseks noad ja niitmisjõhvid enne kasutamist 12 kuni 24 tunniks veega anumasse.

HOIDKE KASUTUSJUHENDIT ALAL!

SVARBŪS SAUGUMO NURODYMAI

Naudoti tik kartu su STIHL motorinėmis žoliapjovėmis ir krūmapjovėmis. Motorinės žoliapjovės arba krūmapjovės naudojimo instrukcijas patikrinti, ar pjovimo galvutę galima naudoti.

STIHL rekomenduoja naudoti STIHL atsargines dalis ir priedus.

⚠ ISPEJIMAS



Perskaityti visus saugos nurodymus motorinės žoliapjovės ir krūmapjovės naudojimo instrukcijoje ir jų laikytis. Netinkamai naudojant galima sunkiai arba mirtinai susižaloti!



Pakelti ir nuskriejantys daiktai gali sunkiai sužaloti. Dirbti tik su tinkamai sumontuotu motorinės žoliapjovės arba krūmapjovės ir pjovimo galvutės apsaugu. Laikytis minimalaus atstumo apie 15 m (50 pėd.) nuo kitų asmenų.

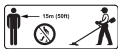

Kad sumažėtų pavojus sunkiai susižaloti akis, užsidėti prigludusius ir smūgiams atsparius apsauginius akinius, atitinkančius ANSI Z87 „+“ (JAV), EN 166 (Europos) arba atitinkamą šalies standartą.

- Kad sumažėtų pavojus pažeisti klausą, naudoti klausos apsaugos priemonę.
- Dideliu greičiu besisukanti apgadinta arba nusidėvėjusi pjovimo galvutė gali

lūžti ir sunkiai arba mirtinai sužaloti. Patikrinkite krūmapjovės arba krūmapjovės, pjovimo galvutės, priveržtų varžtų ir guolių įvorių būklę, kad būtų lengviau judėti prieš ir po darbo bei reguliariai ir reguliariai.

- Pakeiskite peilius, jei jie nukrenta žemiau 83 mm (3,2 in.) ilgio, **📷 A**. Norint užtikrinti tinkamą balansą, visus peilius reikia pakeisti tuo pačiu metu.
- Nenaudoti pjovimo galvutės, jei peiliai nusidėvėjo, **📷 A**. Nedelsiant pakeisti peilius. Kad sumažėtų žmonių sunkaus sužalojimo pavojus, naudoti tik originalius STIHL plastikinius peilius.
- Pjovimo galvutė: Pakeiskite pjovimo galvutę arba kreipkitės į STIHL atstovą, kai susidėvėjimo žymės (1) tampa matomos, **📷 B**. Nenaudoti. Netvirtinti ant nusidėvėjusios pjovimo galvutės apsaugu nuo nusidėvėjimo.
- Apsaugas nuo nusidėvėjimo: apsaugą nuo nusidėvėjimo pakeisti tada, kai bus matomos nusidėvėjimo žymės (1), **📷 C**. Nenaudoti. Nenaudoti.
- Prieš keisdami ašmenis ar apsaugą nuo nusidėvėjimo, patikrinkite, ar guolių įvorės yra lengvai judamos **📷 D**. Prieš keisdami ašmenis ar apsaugą nuo nusidėvėjimo, guolių įvorių (2) ir apykaklės varžtus (1) nuplaukite nedegiu skysčiu, nusauskite ir sutepkite. su

STIHL Multispray (3). Po trumpo eksploataavimo laiko (maždaug 5 minučių) varžtus su briaunelėmis priveržti dar kartą,  **E**.

Norint pailginti naudojimo trukmę, prieš naudojant peilius ir pjovimo valą 12–24 val. palaikyti inde su vandeniu.

IŠSAUGOTI NAUDOJIMO INSTRUKCIJĄ!

ВАЖНИ УКАЗАНИЯ ЗА БЕЗОПАСНА РАБОТА С ХРАСТОРЕЗА

Да се използва само с моторните косачки и хросторезите на STIHL. В ръководството за употреба на моторната косачка или на хростореза проверете дали главата за косене може да бъде използвана.

Фирма STIHL препоръчва се използват оригинални резервни части и принадлежности на STIHL.

⚠ ПРЕДУПРЕЖДЕНИЕ



Прочетете и следвайте всички указания за безопасност в ръководството за употреба на моторната косачка или хростореза. Неправилното и нецелесъобразно приложение може да доведе до тежки или дори смъртоносни наранявания!

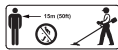

Отхвърчащите предмети, изхвърлени с ускорение от машината, могат да причинят тежки наранявания. Работете само с правилно монтирана защита на моторната косачка или хростореза и главата за косене. Спазвайте разстояние от най-малко 15 m (50 ft.) спрямо стоящите наоколо лица.



За да се намали опасността от тежки наранявания на очите, носете плътно прилягащи и удароустойчиви предпазни очила, отговарящи на стандарта ANSI Z87 "+" (USA), EN 166 (Европа) или на съответния специфичен за страната стандарт.

- За да се избегне опасността от увреждане на слуха, носете антифони.
- Повредена или износена глава за косене може да се счупи при високи скорости и да причини сериозни наранявания или смърт. Преди и след работа и на кратки интервали от време проверявайте състоянието на моторната косачка, на хростореза или на главата за косене, както и лесноподвижността на затегнатите винтове и лагерните втулки.
- Сменете ножовете, ако дължината на единия е под 83 mm (3.2 in.), **📷 A**. За да гарантирате правилен баланс, всички ножове трябва да бъдат сменени едновременно.
- Не използвайте главата за косене, ако ножовете са износени, **📷 A**. Сменете незабавно ножа. За намаляване на опасността от тежки телесни повреди използвайте само оригинални пластмасови ножове на STIHL.

- Глава за косене: сменете главата за косене или се обърнете към специализиран търговски обект на STIHL, когато маркировките за износване станат (1) видими, **📷 B**. Не използвайте. Не монтирайте предпазителя за защита срещу износване на износена глава за косене.
- Предпазител за защита срещу износване: сменете предпазителя за защита срещу износване, когато маркировките за износване станат видими (1), **📷 C**. Не използвайте.
- Преди да смените ножовете или предпазителя за защита срещу износване, проверете лесноподвижността на лагерните втулки **📷 D**. Преди да смените ножовете или предпазителя за защита срещу износване, измийте лагерните втулки (2) и винтовете с яка (1) в невъзпламенима течност, подсушете ги и ги смажете с мултифункционален спрей STIHL (3). След кратко време на работа (ок. 5 минути) затегнете още веднъж винтовете с яка, **📷 E**.

За да увеличите експлоатационния живот, преди работа поставете кордите за косене в съд с вода за интервал между 12 и 24 часа.

СЪХРАНЯВАЙТЕ РЪКОВОДСТВОТО
ЗА УПОТРЕБА!

INSTRUCȚIUNI IMPOR- TANTE PENTRU SIGU- RANȚĂ

Se utilizează numai împreună cu moto-
coase și utilaje de forfecare STIHL. Verifi-
cați în instrucțiunile de utilizare a moto-
coasei sau a utilajului de forfecare dacă
poate fi utilizat capul cositor.

STIHL recomandă folosirea pieselor de
schimb și a accesoriilor originale STIHL.

⚠️ AVERTISMENT



Citiți și respectați toate
indicațiile de siguranță din
Instrucțiunile de utilizare a
motocoasei sau a utilajului
de forfecare. Utilizarea
necorespunzătoare poate
cauza leziuni grave, sau
chiar mortale!



Corpurile solide proiectate
cu forță în jur pot cauza
leziuni grave. Lucrați

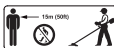







numai dacă este montată
corect protecția pentru
motocoasă, utilajul de for-
fecare și capul cositor.
Păstrați distanța minimă
de 15 m (50 ft.) față de
persoanele din jur.



Pentru reducerea riscului de
leziuni grave ale ochilor, purtați
ochelari de protecție, care se
așează strâns și rezistă la
impact conform normei ANSI
Z87 "+" (SUA), EN 166 (Europa)
sau normei specifice valabile pe
plan local.

- Purtați cască de protecție auditivă pen-
tru a reduce pericolul de vătămare a
auzului.
- Un cap cositor deteriorat sau uzat se
poate rupe la viteze mari și poate
cauza accidentări grave sau mortale.
Înainte și după efectuarea lucrărilor și
la intervale regulate scurte verificați
starea motocoasei, a utilajului de forfe-
care, a capului cositor și a șuruburilor
strânse și verificați lagărele în privința
deplasării cu ușurință.

- Înlocuiți cuțitele atunci când unul dintre ele scade sub lungimea de 83 mm (3,2 in.),  **A**. Pentru a asigura o echilibrare corectă este necesară înlocuirea simultană a tuturor cuțitelor.
- Nu folosiți capul cositor dacă sunt uzate cuțitele,  **A**. Înlocuiți de urgență cuțitele. Pentru a reduce pericolul de accidentări grave folosiți numai cuțite din plastic STIHL originale.
- Capul cositor: Înlocuiți capul cositor sau contactați distribuitorul de specialitate STIHL atunci când marcajele de uzură (1) devin vizibile,  **B**. Nu utilizați. Nu montați protecția contra uzurii pe un cap cositor uzat.
- Protecție contra uzurii: Înlocuiți protecția contra uzurii atunci când marcajele de uzură (1) devin vizibile,  **C**. Nu o mai utilizați.
- Înainte de înlocuirea cuțitelor sau a protecției contra uzurii, verificați lagărele în privința deplasării cu ușurință  **D**. Înainte de înlocuirea cuțitelor sau a protecției contra uzurii spălați lagărele (2) și șuruburile de legătură (1) cu un lichid care nu este inflamabil, uscați-le și lubrifiați-le cu STIHL Multispray (3). Strângeți din nou șuruburile de legătură după un scurt timp de funcționare (aprox. 5 minute),  **E**.

Pentru creșterea duratei de viață, cuțitele și firul pentru cosit iarba se țin într-un recipient cu apă între 12 și 24 de ore înainte de utilizare.

PĂSTRAȚI INSTRUCȚIUNILE DE UTILIZARE!

VAŽNE SIGURNOSNE NAPOMENE

Upotreba samo sa motornim kosama i trimerima STIHL. U uputstvu za upotrebu motorne kose ili trimera proverite da li glava za košenje sme da se koristi.

STIHL preporučuje korišćenje originalnih rezervnih delova i pribora STIHL.

UPOZORENJE



Pročitajte i sledite sve sigurnosne napomene u uputstvu za upotrebu motorne kose ili trimera. Nestručna upotreba može izazvati teške ili smrtonosne povrede!



Odbačeni predmeti mogu izazvati teške povrede. Radite samo s ispravno montiranim oklopom za motornu kosu ili za trimer i s glavom za košenje. Držite rastojanje od najmanje 15 m (50 ft.) u odnosu na prisutne osobe.



Da biste smanjili opasnost od teških povreda očiju, nosite pripriječene i na udarce otporne zaštitne naočare prema standardu ANSI Z87 "+" (USA), EN 166 (Evropa) ili prema standardu specifičnom za konkretnu zemlju.

- Da biste smanjili opasnost od oštećenja sluha, nosite opremu za zaštitu sluha.
- Oštećena ili istrošena glava za košenje može da se slomi pri visokoj brzini i da izazove teške ili smrtonosne povrede. Stanje motorne kose ili trimera, glave za košenje, zategnutih zavrtnja i laku pokretnost čaura ležajeva kontrolišite pre i posle rada, kao i u redovnim kratkim intervalima.
- Noževe zamenite kada je dužina jednog noža od 83 mm (3.2 in.) potkoračena, **A**. Da bi se osigurala optimalna ravnoteža, svi noževi moraju biti zamenjeni istovremeno.

- Nemojte koristiti glavu za košenje kada su noževi pohabani, **A**. Odmah zamenite noževe. Da biste smanjili opasnost od teških povreda, koristite samo originalne plastične noževe STIHL.
- Glava za košenje: Glavu za košenje zamenite ili se obratite specijalizovanom prodavcu STIHL kada oznake za pohabanost (1) postanu vidljive, **B**. Nemojte koristiti. Štitnik od habanja ne montirajte na pohabanu glavu za košenje.
- Štitnik od habanja: Zamenite štitnik od habanja kada oznake za pohabanost (1) postanu vidljive, **C**. Nemojte koristiti.
- Pre zamene noževa ili štitnika od habanja, proverite da li su čaure ležajeva lako pokretne **D**. Pre zamene noževa ili štitnika od habanja, čaure ležajeva (2) i obodne zavrtnje (1) operite u nezapaljivoj tečnosti, osušite i podmažite STIHL Multispray-om (3). Nakon kratkog vremena rada (oko 5 minuta), ponovo zategnite obodne zavrtnje, **E**.

Radi produženja radnog veka, noževe i niti za košenje pre upotrebe držite u posudi sa vodom između 12 i 24 sata.

SAČUVAJTE UPUTSTVO ZA UPOTREBU!

POMEMBNA VARNOSTNA NAVODILA

Uporabljajte samo z motorne kose in obrezovalnika STIHL. V navodilih za uporabo motorne kose ali obrezovalnika preverite, če se sme kosilna glava uporabljati.

STIHL priporoča uporabo originalnih nadomestnih delov in dodatnega pribora STIHL.

! OPOZORILO



Preberite in upoštevajte vse varnostne napotke v navodilih za uporabo motorne kose ali obrezovalnika. Nepravilna uporaba lahko povzroči hude poškodbe ali poškodbe s smrtnim izidom!



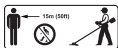

Zaradi stran letečih predmetov obstaja nevarnost povzročitve hudih poškodb. Delajte samo s pravilno nameščeno







zaščito za motorno koso ali obrezovalnik in kosilno glavo. Upoštevajte najmanjšo razdaljo 15 m (50 ft.) do oseb v okolici.



Da bi zmanjšali nevarnost hudih poškodb oči, je treba nositi tesno prilegajoča se in na udarce odporna zaščitna očala v skladu s standardom ANSI Z87 "+" (ZDA), EN 166 (Evropa) ali konkretnim standardom, ki velja v posamezni državi.

- Da bi zmanjšali nevarnost poškodb sluha, nosite zaščito sluha.
- Poškodovana ali obrabljena kosilna glava se lahko pri visoki hitrosti zlomi in povzroči hude poškodbe ali poškodbe s smrtnim izidom. Stanje motorne kose ali obrezovalnika, kosilne glave, privite vijake in lahek tek ležajne puše preverjajte pred in po delu ter v rednih kratkih časovnih razmakih.
- Nože zamenjajte, ko je eden krajši od 83 mm (3.2 in.),  **A**. Da bi zagotovili pravilno ravnotežje, je treba vse nože zamenjati istočasno.
- Kosilne glave ne uporabljajte, če so noži obrabljeni,  **A**. Nože takoj zamenjajte. Če želite zmanjšati tveganje za

resne telesne poškodbe, uporabljajte samo originalne plastične rezila STIHL.

- Kosilna glava: kosilno glavo zamenjajte ali se obrnite na pooblaščenega prodajalca STIHL, ko postanejo oznake za obrabo (1) vidne,  **B** Ne uporabljajte. Zaščitite pred obrabo ne nameščajte na obrabljeno kosilno glavo.
- Zaščita pred obrabo: zaščito pred obrabo zamenjajte, če so vidne oznake za obrablenost (1),  **C**. Ne uporabljajte.
- Preden nože ali zaščito pred obrabo zamenjate, preverite lahek tek ležajnih puš  **D**. Preden nože ali zaščito pred obrabo zamenjate, izperite ležajne puše (2) in vezne vijake (1) z negorljivo tekočino, jih posušite in namažite s STIHL Multispray (3). Po kratkem obratovanju (približno 5 minut) še enkrat pri- vijte vezne vijake,  **E**.

Da bi podaljšali čas uporabe, položite nože in kosilne nitke pred uporabo za 12 do 24 ur v posodo z vodo.

NAVODILA ZA UPORABO SHRANITE!

Користење само со моторни коси и слободни секачи STIHL. Во упатството за употреба на моторната коса или на слободниот секач проверете дали смее да се користи глава за косење.

STIHL препорачува да се користат оригинални резервни делови и прибор STIHL.



ПРЕДУПРЕДУВАЊ E



Прочитајте ги и запазете ги сите безбедносни упатства во упатството за употреба на моторната коса или на слободниот секач. Несоодветното користење може да предизвика тешки или смртоносни повреди!

ВАЖНИ БЕЗБЕДНОСНИ УПАТСТВА



Отфрлените предмети може да предизвикаат тешки повреди.

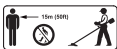





Работете само со вграден штитник за моторна коса или за слободен секач и глава за косење. Запазете го минималното растојание од 15 m (50 ft.) до присутните лица.



За да се намали опасноста од тешки повреди на очите, носете припиени заштитни очила отпорни на удари, според нормата ANSI Z87 "+" (САД), EN 166 (Европа) или според норма специфична за конкретната земја.

- За да се намали опасноста од оштетувања на слухот, носете заштита за слухот.
- Оштетена или истрошена глава за косење може да се скрши при голема брзина и да предизвика тешки или смртоносни повреди. Проверувајте ја состојбата на моторната коса или на слободниот секач, на главата за косење, затегнатите завртки и лесната подвижност на цилиндрите

на лежиштата пред и по работата, како и во редовни куси интервали.

- Заменете ги ножевите ако е потчекорена должината од 83 mm (3.2 in.) кај еден од нив,  **A**. За да се постигне оптимална рамнотежа, сите ножеви мора да бидат заменети истовремено.
- Не користете ја главата за косење кога ќе се истрошат ножевите,  **A**. Ножевите заменете ги веднаш. За да се намали опасноста од тешки повреди, користете само оригинални пластични ножеви STIHL.
- Глава за косење: Заменете ја главата за косење или обратете се на специјализиран продавач STIHL, кога ќе станат видливи ознаките за истрошеност (1),  **B**. Да не се користи. Штитникот од абење не монтирајте го на истрошена глава за косење.
- Штитник од абење: Штитникот од абење заменете го кога ќе станат видливи ознаките за истрошеност (1),  **C**. Да не се користи.
- Пред да се заменат ножевите или штитникот од абење, проверете дали се лесно подвижни цилиндрите на лежиштата  **D**. Пред да се заменат ножевите или штитникот од абење, цилиндрите на лежиштата (2) и

ободните завртки (1) измијте ги во незапалива течност, исушете ги и подмачкајте ги со STIHL Multispray (3). По кусо работење (околу 5 минути), повторно затегнете ги ободните завртки,  **E**.

За да се продолжи работниот век, пред употребата држете ги ножевите и конците за косење потопени во сад со вода помеѓу 12 и 24 часа.

СОЧУВАЈТЕ ГО УПАТСТВОТО ЗА УПОТРЕБА!

