

STIHL SE 62

Notice d'emploi



Table des matières

Indications concernant la présente Notice d'emploi	43
Prescriptions de sécurité et techniques de travail	43
Équipement livré	49
Assemblage	49
Branchement électrique	51
Mise en marche	52
Utilisation	53
Arrêt	54
Après le travail	55
Vidage du réservoir	55
Nettoyage de l'élément filtrant	56
Remplacement de l'élément filtrant	56
Instructions pour la maintenance et l'entretien	58
Conseils à suivre pour réduire l'usure et éviter les avaries	59
Dépannage	60
Principales pièces	61
Caractéristiques techniques	62
Instructions pour les réparations	63
Mise au rebut	63
Déclaration de conformité UE	63

Chère cliente, cher client,

nous vous félicitons d'avoir choisi un produit de qualité de la société STIHL.

Ce produit a été fabriqué avec les procédés les plus modernes et les méthodes de surveillance de qualité les plus avancées. Nous mettons tout en œuvre pour que cette machine vous assure les meilleurs services, de telle sorte que vous puissiez en être parfaitement satisfait.

Pour toute question concernant cette machine, veuillez vous adresser à votre revendeur ou directement à l'importateur de votre pays.



Dr. Nikolas Stihl



Indications concernant la présente Notice d'emploi

Pictogrammes

Tous les pictogrammes appliqués sur le dispositif sont expliqués dans la présente Notice d'emploi.

Repérage des différents types de textes

AVERTISSEMENT

Avertissement contre un risque d'accident et de blessure ainsi que de graves dégâts matériels.

AVIS

Avertissement contre un risque de détérioration du dispositif ou de certains composants.

Développement technique

La philosophie de STIHL consiste à poursuivre le développement continu de toutes ses machines et de tous ses dispositifs ; c'est pourquoi nous devons nous réserver tout droit de modification de nos produits, en ce qui concerne la forme, la technique et les équipements.

On ne pourra donc en aucun cas se prévaloir des indications et illustrations de la présente Notice d'emploi à l'appui de revendications quelconques.

Prescriptions de sécurité et techniques de travail



Pour travailler avec cet appareil, il faut respecter des règles de sécurité particulières. Le fonctionnement à l'électricité présente aussi des dangers particuliers.



Avant la première mise en service, lire attentivement et intégralement la présente Notice d'emploi. La conserver précieusement pour pouvoir la relire lors d'une utilisation ultérieure. Un utilisateur qui ne respecte pas les instructions de la Notice d'emploi risque de causer un accident grave, voire même mortel.

AVERTISSEMENT

- Les enfants et les jeunes encore mineurs ne sont pas autorisés à travailler avec l'appareil. Veiller à ce que des enfants ne jouent pas avec cet appareil.
- Ne confier l'appareil qu'à des personnes familiarisées avec ce modèle et sa manipulation – toujours y joindre la Notice d'emploi.
- Avant toute intervention sur cet appareil, par ex. nettoyage, opération de maintenance, remplacement de pièces – **retirer la fiche de la prise de courant !**

Respecter les prescriptions de sécurité nationales spécifiques publiées par ex. par les caisses professionnelles d'assurances mutuelles, caisses de sécurité sociale, services pour la protection du travail et autres organismes compétents.

Lorsque l'appareil n'est pas utilisé, il faut le ranger en veillant à ce qu'il ne présente

aucun risque pour d'autres personnes. Assurer l'appareil de telle sorte qu'il ne puisse pas être utilisé sans autorisation. Retirer la fiche de la prise de courant.

L'appareil ne doit être utilisé que par des personnes qui ont reçu les instructions nécessaires pour son utilisation et sa manipulation ou peuvent fournir la preuve qu'elles sont capables de manier cet appareil en toute sécurité.

L'appareil peut être utilisé par des personnes qui ne disposent pas de toute leur intégrité physique, sensorielle ou mentale, ou manquent de connaissances et d'expérience, à condition qu'elles travaillent sous la surveillance d'une personne responsable et aient reçu les instructions nécessaires pour savoir utiliser l'appareil en toute sécurité et comprendre les risques liés à son utilisation.

L'utilisateur est responsable des blessures qui pourraient être infligées à d'autres personnes, de même que des dégâts matériels causés.

Avant de travailler pour la première fois avec cet appareil : demandez au vendeur ou à une autre personne compétente de vous montrer comment l'utiliser en toute sécurité.

Avant de commencer le travail, vérifiez chaque fois l'appareil pour s'assurer qu'il se trouve en bon état de fonctionnement. Faire tout particulièrement attention au cordon d'alimentation électrique, à la fiche de branchement sur le secteur et aux dispositifs de sécurité.

Examiner régulièrement le cordon d'alimentation électrique pour s'assurer qu'il ne présente pas de signes d'endommagement ou de vieillissement. Ne pas mettre l'appareil en marche si le cordon d'alimentation électrique n'est pas dans un état impeccable – **danger de mort par électrocution !**

Ne pas utiliser le cordon d'alimentation électrique pour tirer ou transporter l'appareil.

Sur la prise pour appareils, brancher uniquement des outils électroportatifs – voir « Branchement électrique » et « Mise en marche ».

Pour le nettoyage de cet appareil, ne pas utiliser un nettoyeur haute pression. Le puissant jet d'eau risquerait d'endommager certaines pièces de l'appareil.

Ne jamais nettoyer la tête de l'aspirateur au jet d'eau – **risque de court-circuit !**

Accessoires et pièces de rechange

Monter exclusivement des pièces ou accessoires autorisés par STIHL pour cet appareil ou des pièces similaires du point de vue technique. Pour toute question à ce sujet, s'adresser à un revendeur spécialisé. Utiliser exclusivement des pièces ou accessoires de haute qualité. En ne respectant pas ces prescriptions, on risquerait de causer un accident ou d'endommager l'appareil.

STIHL recommande d'utiliser des pièces et accessoires d'origine STIHL. Leurs caractéristiques sont optimisées tout spécialement pour ce produit, et pour satisfaire aux exigences de l'utilisateur.

N'apporter aucune modification à cet appareil – cela risquerait d'en compromettre la sécurité. STIHL décline toute responsabilité pour des blessures ou des dégâts matériels occasionnés en cas d'utilisation d'équipements rapportés non autorisés.

Domaines d'utilisation

Aspiration de déchets secs, ininflammables (poussières, saletés, débris de verre, copeaux, sciure, sable etc.) et de liquides ininflammables (eau sale, jus de fruits répandus ou autres liquides similaires).



N'aspirer ni matières très chaudes (cendres très chaudes, poussières inflammables ou explosives, cigarettes incandescentes etc.) ou liquides inflammables (essence, diluant etc.), ni liquides agressifs (acides, lessives) – **risque d'incendie ou d'explosion !**

L'appareil ne convient pas pour l'aspiration de poussières nocives.

L'utilisation de cet appareil pour d'autres travaux est interdite et risquerait de provoquer des accidents ou d'endommager l'appareil. N'apporter aucune modification à cet appareil – cela aussi pourrait causer des accidents ou endommager l'appareil.

Transport

Pour transporter l'appareil en toute sécurité à l'intérieur d'un véhicule ou sur le plateau de chargement d'un véhicule, il faut le fixer avec des sangles de telle sorte qu'il ne risque pas de glisser ou de basculer.

Ne pas basculer l'appareil lorsque la cuve contient du liquide.

Avant le transport, fermer tous les verrous de la cuve.

Avant le travail

Contrôle

- Le commutateur doit pouvoir être facilement amené dans la position **0**.
- Le commutateur doit se trouver en position **0**.

Il est interdit d'utiliser l'appareil s'il ne se trouve pas en parfait état de fonctionnement – **risque d'accident !**

Il est interdit d'utiliser l'appareil si ses composants ne sont pas tous dans un état impeccable.

Avant d'aspirer des liquides ou des déchets mouillés, il faut impérativement enlever le sac à poussière et contrôler le fonctionnement du flotteur. Ne jamais travailler sans élément filtrant.

N'apporter aucune modification aux dispositifs de commande et de sécurité.

Branchement électrique

Pour réduire le risque de choc électrique :

- La tension et la fréquence de l'appareil (voir plaque signalétique) doivent correspondre à la tension et à la fréquence du secteur.
 - Contrôler si le cordon d'alimentation électrique, la fiche de branchement sur le secteur et la rallonge ne sont pas endommagés. Il est interdit d'utiliser des câbles, prises ou fiches endommagés ou des rallonges non conformes aux prescriptions.
 - Brancher l'appareil seulement sur une prise de courant installée conformément aux prescriptions.
 - Utiliser exclusivement des rallonges conformes aux prescriptions applicables à l'utilisation respective.
 - Veiller à ce que l'isolement du cordon d'alimentation électrique et de la rallonge, la fiche et la prise soient dans un état impeccable.
- Poser correctement le cordon d'alimentation électrique et la rallonge.
- Veiller à ce que les différents câbles aient les sections minimales requises – voir « Branchement électrique ».
 - Poser le cordon d'alimentation électrique et le signaler de telle sorte qu'il ne risque pas d'être endommagé et ne présente pas de risque pour d'autres personnes – **veiller à ce que personne ne risque de trébucher !**
 - L'utilisation de rallonges qui ne conviennent pas peut être dangereuse. Pour l'utilisation en plein air, prendre exclusivement des rallonges homologuées pour une telle utilisation, portant les codes et symboles pertinents, et composées de fils de section suffisante.
- La fiche et la prise de la rallonge doivent être du type protégé contre les projections d'eau ou disposées de telle sorte qu'elles ne risquent pas d'entrer en contact avec de l'eau – la fiche et la prise de la rallonge ne doivent en aucun cas se trouver dans l'eau.
 - Veiller à ce que les câbles ne frottent pas sur des arêtes vives ou des objets pointus ou acérés.
 - Ne pas les pincer dans une porte ou une fenêtre entrouverte.
 - Si les câbles sont emmêlés – débrancher la fiche de la prise de courant et démêler les câbles.
 - Toujours débobiner complètement le câble de l'enrouleur, pour éviter une surchauffe et un risque d'incendie.

Au cours du travail



En cas d'endommagement du cordon d'alimentation électrique, retirer immédiatement la fiche de la prise de courant – **danger de mort par électrocution !**

Ne pas endommager le cordon d'alimentation électrique en roulant dessus, en l'écrasant, en l'étirant etc.

Pour sortir la fiche de la prise de courant, ne pas tirer sur le cordon d'alimentation électrique, mais toujours saisir la fiche.

Saisir la fiche, le cordon d'alimentation électrique, la rallonge ou les connecteurs uniquement avec les mains sèches.

Ne jamais nettoyer des machines ou appareils électriques au jet d'eau – **risque de court-circuit !**

En cas d'urgence ou de danger imminent – amener le commutateur en position 0.

Ne jamais laisser l'appareil en marche sans surveillance.

Ne pas laisser l'appareil en plein air par temps de pluie.

À l'utilisation, l'appareil doit toujours être bien d'aplomb (debout). Ne pas recouvrir l'appareil. Veiller à ce qu'une bonne ventilation du moteur soit toujours assurée.

Utiliser l'aspirateur exclusivement avec un élément filtrant intact.

En cas de moussage ou de débordement de liquide, arrêter immédiatement le travail, retirer la fiche de la prise de courant et vider la cuve.

Si l'appareil a été soumis à des sollicitations sortant du cadre de l'utilisation normale (par ex. s'il a été soumis à des efforts violents, en cas de choc ou de chute), avant de le remettre en marche, il faut impérativement s'assurer qu'il se trouve en parfait état de fonctionnement – voir également « Avant le travail ». Contrôler aussi la fiabilité des dispositifs de sécurité. Il ne faut en aucun cas continuer d'utiliser

l'appareil s'il ne se trouve pas dans l'état impeccable requis pour garantir son fonctionnement en toute sécurité. En cas de doute, consulter le revendeur spécialisé.

Avant de quitter l'appareil : l'arrêter – retirer la fiche de la prise de courant.

Après le travail

Retirer la fiche de la prise de courant.

Pour sortir la fiche de la prise de courant, ne pas tirer sur le cordon d'alimentation électrique, mais toujours saisir la fiche.

Enlever la poussière et les saletés déposées sur l'appareil – ne pas employer de produits dissolvant la graisse.

Maintenance et réparations

AVERTISSEMENT



Avant toute intervention sur l'appareil : retirer la fiche de la prise de courant !

- Utiliser exclusivement des pièces de rechange de haute qualité. En ne respectant pas ces prescriptions, on risquerait de causer un accident ou d'endommager l'appareil. Pour toute question à ce sujet, s'adresser à un revendeur spécialisé.
- Pour éviter les risques d'accident, toutes les interventions nécessaires sur l'appareil (par ex. le remplacement d'un cordon d'alimentation électrique endommagé) doivent être effectuées exclusivement par des revendeurs spécialisés et agréés ou par des électriciens professionnels.

Nettoyer les pièces en matière synthétique avec un chiffon. Des détergents agressifs

risqueraient d'endommager les pièces en matière synthétique.

Nettoyer si nécessaire les ouïes d'admission d'air de refroidissement du carter du moteur.

L'appareil doit faire l'objet d'une maintenance régulière. Effectuer exclusivement les opérations de maintenance et les réparations décrites dans la Notice d'emploi. Faire exécuter toutes les autres opérations par un revendeur spécialisé.

STIHL recommande d'utiliser des pièces de rechange d'origine STIHL. Leurs caractéristiques sont optimisées tout spécialement pour cet appareil, et pour répondre aux exigences de l'utilisateur.

STIHL recommande de faire effectuer les opérations de maintenance et les réparations exclusivement chez le revendeur spécialisé STIHL. Les revendeurs spécialisés STIHL participent régulièrement à des stages de

perfectionnement et ont à leur disposition les informations techniques requises.

Équipement livré

SE 62

- 1 tuyau flexible d'aspiration 2,5 m
- 1 tube (manche)
- 2 tubes d'aspiration emboîtables

SE 62 E

- 1 tuyau flexible d'aspiration 3,5 m
- 1 tube (manche)
- 1 tube d'aspiration télescopique

Accessoires dans la cuve

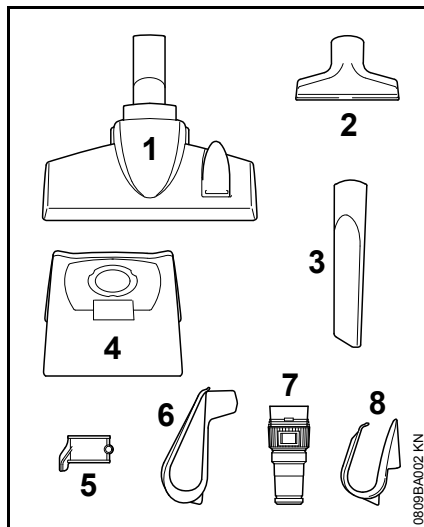

- 1 suceur sol combiné (1)
- 1 suceur universel (2)
- 1 suceur fente (3)
- 1 sac à poussière (4)

1 support de tube d'aspiration (5)

En plus, uniquement pour SE 62

1 support de cordon d'alimentation électrique (6)

En plus, uniquement pour SE 62 E

1 adaptateur pour outil électroportatif (7)

1 support de cordon d'alimentation électrique (8)

Assemblage

Avant la première mise en service, il faut monter différents accessoires.

AVERTISSEMENT

Introduire la fiche du cordon d'alimentation dans la prise de courant du secteur seulement une fois que l'appareil est complètement assemblé.

Ouverture et fermeture de la cuve

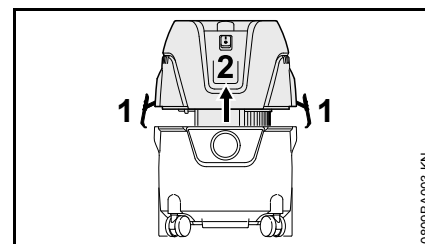

Ouverture

- Ouvrir les agrafes (1) ;
- enlever la tête de l'aspirateur (2) vers le haut, à la verticale ;
- sortir les accessoires et installer le sac à poussière – voir « Mise en place du sac à poussière ».

Fermeture

- Mettre en place la tête de l'aspirateur (2) et fermer les agrafes (1) – veiller à ce que les agrafes soient positionnées correctement.

Mise en place du sac à poussière

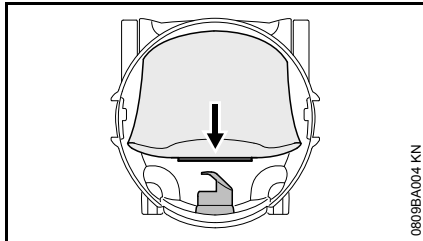

- Glisser le manchon du sac à poussière à fond sur l'embout d'aspiration.

Montage du tuyau flexible d'aspiration et du tube

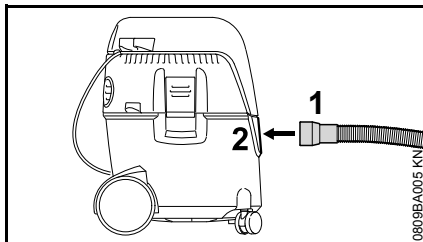

- Introduire le manchon (1) du tuyau flexible d'aspiration dans l'embout d'aspiration (2) ;

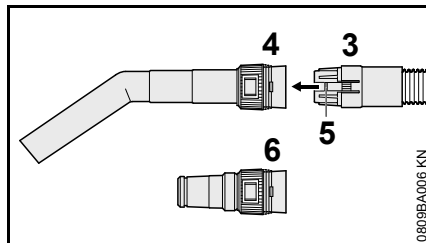

- glisser l'accouplement (3) du tuyau flexible d'aspiration dans la prise (4) du tube – le verrou (5) doit s'encliquer ;

En cas d'utilisation de l'adaptateur pour outils électroportatifs (compris dans le jeu de pièces fourni à la livraison du modèle SE 62 E) :

- glisser l'accouplement (3) du tuyau flexible d'aspiration dans la prise (6) de l'adaptateur pour outils électroportatifs – le verrou (5) doit s'encliquer.

Support de cordon d'alimentation électrique

SE 62

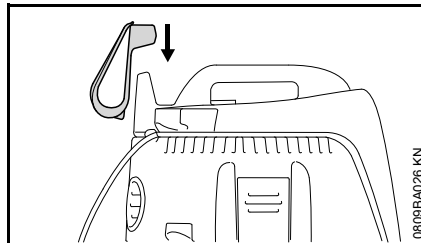

- Emboîter le support de cordon d'alimentation électrique sur la prise prévue sur la partie supérieure de l'aspirateur.

SE 62 E

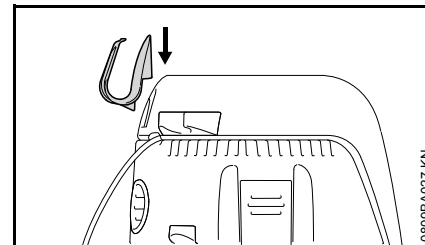

- Emboîter le support de cordon d'alimentation électrique sur la patte prévue sur la partie supérieure de l'aspirateur, à droite.

Tube d'aspiration

SE 62

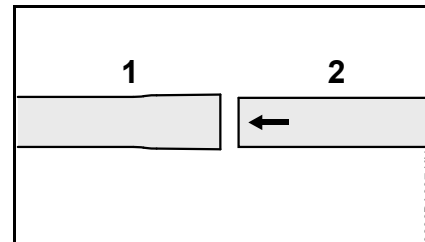

- Emboîter les tubes d'aspiration (1) et (2) l'un dans l'autre.

SE 62 E

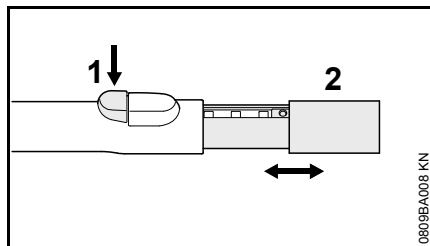

- Appuyer sur le bouton (1) ;
- sortir ou rentrer le tube d'aspiration (2).

Montage du support de tube d'aspiration

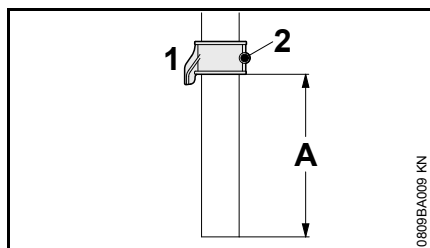

- Glisser le support de tube d'aspiration (1) par-dessus le tube d'aspiration (distance A env. 8 cm / 3,150 po) et le fixer à l'aide de la vis (2).

Fixation des accessoires

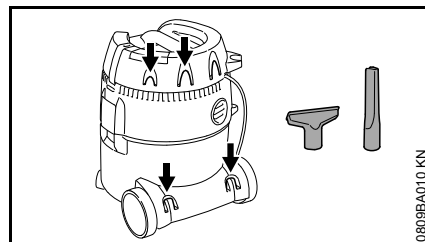

Fixer les accessoires sur les supports prévus à cet effet – comme montré sur l'illustration.

Branchement électrique

La tension et la fréquence de l'appareil (voir la plaque signalétique) doivent coïncider avec la tension et la fréquence du réseau électrique.

La protection du branchement au réseau doit être exécutée conformément aux indications dans les caractéristiques techniques – voir « Caractéristiques techniques ».

L'appareil doit être branché au réseau d'alimentation électrique par le biais d'un disjoncteur différentiel à courant de fuite qui coupe l'alimentation lorsque le courant différentiel dépasse 30 mA.

Le branchement secteur doit être réalisé conformément à la norme CEI 60364 et à la réglementation nationale.

Rallonge

Les caractéristiques de la rallonge employée doivent au moins satisfaire aux mêmes exigences que le cordon d'alimentation électrique de la machine. Se référer aux marques (désignation du type) appliquées sur le cordon d'alimentation électrique.

Les fils du câble doivent avoir la section minimale indiquée en fonction de la tension du secteur et de la longueur du câble.

Longueur de câble Section minimale

220 V – 240 V :

jusqu'à 20 m	1,5 mm ²
de 20 m à 50 m	2,5 mm ²

100 V – 127 V :

jusqu'à 10 m AWG 14 / 2,0 mm²

de 10 m à 30 m AWG 12 / 3,5 mm²

Raccordement à la prise secteur

Vérifier que l'appareil soit éteint avant de le brancher à l'alimentation électrique – voir « Arrêt de l'appareil ».

- Insérer la fiche secteur de l'appareil ou de la rallonge électrique dans une prise posée conformément à la réglementation

Mise en marche

SE 62

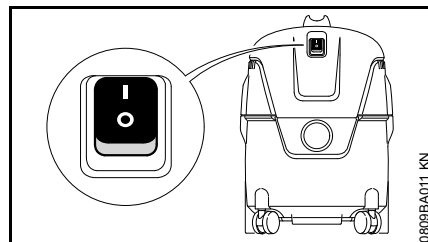

Positions du commutateur :



Aspirateur en marche



Aspirateur arrêté

- Pour la mise en marche, placer le commutateur dans la position I.

SE 62 E

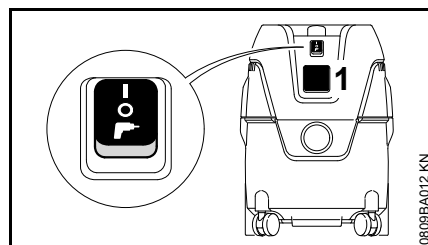

Des outils électroportatifs peuvent être branchés sur la prise pour outils électroportatifs (1). Tenir compte de la puissance maximale admissible pour la

connexion sur la prise pour outils électroportatifs – voir chapitre « Caractéristiques techniques ».

- Avant le branchement d'un outil électroportatif sur la prise pour outils électroportatifs (1), mettre les commutateurs de l'aspirateur et de l'outil électroportatif en position d'arrêt.

Dans le cas d'outils électroportatifs avec régulation électronique du régime, la puissance absorbée par l'aspirateur est adaptée en conséquence.

Positions du commutateur



Aspirateur en marche – la prise pour outils électroportatifs ne peut pas être utilisée.



Aspirateur arrêté



Aspirateur opérationnel – l'outil électroportatif branché sur la prise pour outils électroportatifs met l'aspirateur en marche et l'arrête par l'intermédiaire de la commande automatique.

- Pour la mise en marche, placer le commutateur dans la position correspondante.

Utilisation

- Suivant l'utilisation de l'aspirateur – choisir les accessoires nécessaires et les emboîter sur le tube d'aspiration, le tube (manche) ou le tuyau flexible d'aspiration (seulement adaptateur pour outil électroportatif).

Suceur sol combiné

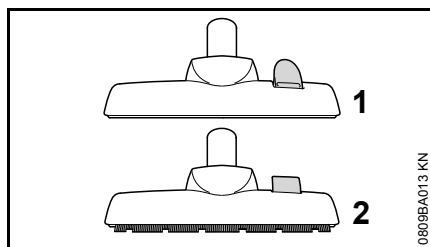

- Position pour moquettes (1) ;
- position pour sols lisses (2).

Suceur universel

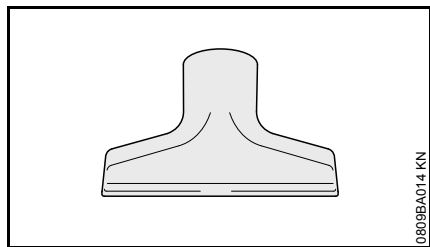

Pour le nettoyage de meubles matelassés ou de l'habitacle de véhicules.

Suceur fente

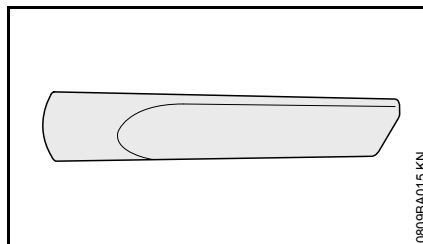

Pour enlever les saletés difficilement accessibles, par ex. dans les recoins ou les fentes.

Adaptateur pour outil électroportatif (compris dans le jeu de pièces fourni à la livraison du modèle SE 62 E)

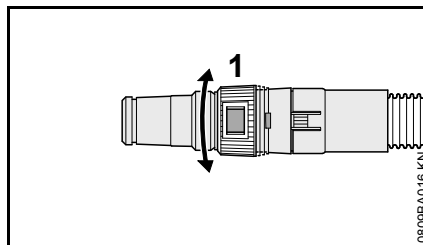

Pour le branchement d'outils électroportatifs avec dispositif d'aspiration :

- brancher l'adaptateur pour outil électroportatif sur le tuyau flexible d'aspiration, à la place du tube (manche) ;
- à l'aide de la bague de réglage (1), ajuster la puissance d'aspiration en fonction de la tâche ou de l'outil électroportatif respectivement connecté.

Aspiration de déchets secs

! AVERTISSEMENT

Il est interdit d'aspirer des matières inflammables.

Avant d'aspirer des déchets secs, il faut toujours mettre le filtre à poussière dans la cuve. Cela facilite l'élimination des déchets aspirés. Une aspiration à sec sans sac à poussière est également possible.



Ne jamais utiliser l'aspirateur avec un élément filtrant endommagé ou sans élément filtrant.

Aspiration de liquides

! AVERTISSEMENT

Il est interdit d'aspirer des liquides inflammables.

Avant d'aspirer des liquides, il faut impérativement enlever le sac à poussière et contrôler le fonctionnement du flotteur. Le flotteur coupe le flux d'air d'aspiration lorsque la cuve est pleine. Si l'on utilise l'aspirateur exclusivement pour aspirer des liquides, il convient de remplacer l'élément filtrant standard par un élément filtrant spécial (accessoire optionnel).

Après l'aspiration de liquides, l'élément filtrant est humide. Un élément filtrant humide risque de se colmater assez rapidement si l'on aspire des déchets secs. C'est pourquoi il convient de faire

sécher l'élément filtrant avant d'aspirer des déchets secs, ou bien de le remplacer par un élément filtrant sec.

En mode souffleur

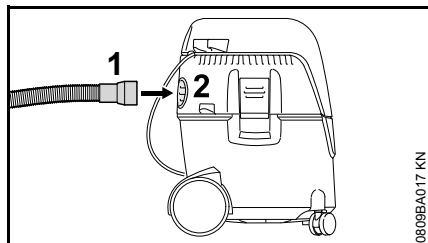

À des endroits difficilement accessibles et lorsqu'une aspiration n'est pas indiquée ou n'est pas possible.

- Débrancher le tuyau flexible d'aspiration de l'embout d'aspiration ;
- emboîter le tuyau flexible d'aspiration (1) dans l'orifice de sortie d'air (2).

Régulation de la puissance d'aspiration

Au besoin, on peut régler la puissance d'aspiration à l'aide de la bague de réglage, de telle sorte que par ex. des tapis légers ne décollent pas du sol :

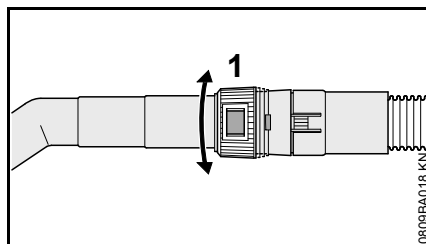

- tourner la bague de réglage (1) et adapter ainsi la puissance d'aspiration en fonction de la tâche de nettoyage prévue.

Arrêt

SE 62

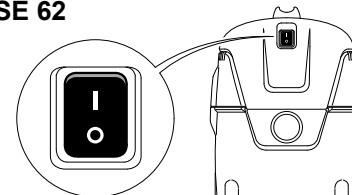

SE 62 E

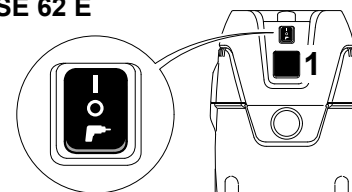

- Placer le commutateur sur la position O ;
- retirer la fiche de la prise de courant.

Après le travail

- Vider la cuve, nettoyer l'aspirateur.

Après l'aspiration de liquides :

- ranger séparément la tête de l'aspirateur, de telle sorte que l'élément filtrant puisse sécher.

SE 62

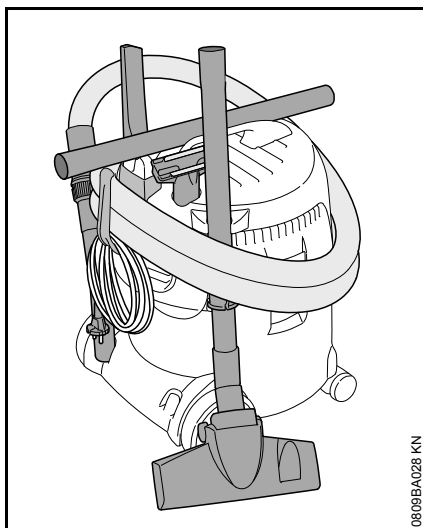

- Enrouler le cordon d'alimentation électrique et l'accrocher au support ;
- fixer le tuyau d'aspiration, le tuyau flexible d'aspiration et les accessoires sur les supports prévus ;
- conserver l'aspirateur dans un local sec en veillant à ce qu'il ne puisse pas être utilisé sans autorisation.

SE 62 E

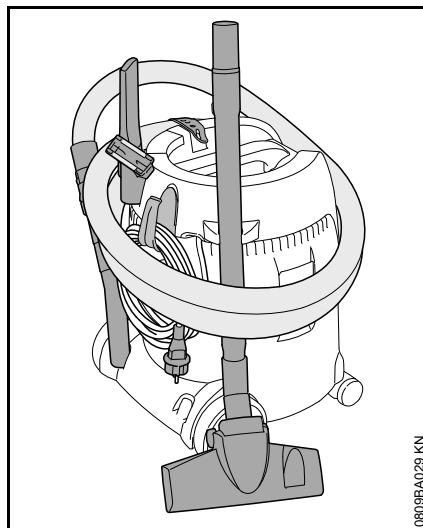

- Enrouler le cordon d'alimentation électrique et le fixer à l'aide de la sangle en caoutchouc ;
- fixer le tuyau d'aspiration, le tuyau flexible d'aspiration et les accessoires sur les supports prévus ;
- conserver l'aspirateur dans un local sec en veillant à ce qu'il ne puisse pas être utilisé sans autorisation.

Vidage du réservoir

- Arrêter l'aspirateur ;
- retirer la fiche de la prise de courant ;
- ouvrir la cuve – voir « Assemblage » ;

En cas d'aspiration à sec sans sac à poussière ou d'aspiration de liquides

- débrancher le tuyau flexible d'aspiration de l'embout d'aspiration ;
- vider la cuve et éliminer son contenu conformément aux prescriptions.

En cas d'aspiration à sec avec sac à poussière :

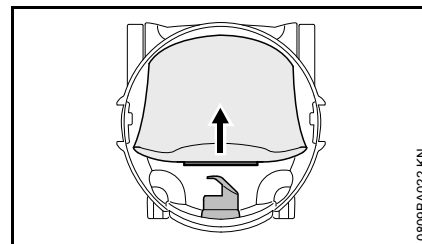

- enlever le manchon du sac à poussière de l'embout d'aspiration et l'obturer avec le tiroir ;
- sortir avec précaution le sac à poussière de la cuve et l'éliminer conformément aux prescriptions légales ;

- mettre en place un sac à poussière neuf (la procédure est décrite sur le sac à poussière) ;
- glisser le manchon du sac à poussière à fond sur l'embout d'aspiration.

Fermeture de la cuve

- Nettoyer le bord de la cuve ;
- monter la tête de l'aspirateur – voir « Assemblage » ;
- avant d'emboîter le tuyau flexible d'aspiration : nettoyer le manchon du tuyau flexible d'aspiration et l'embout d'aspiration.

Nettoyage de l'élément filtrant

- Fermeture du tiroir du tube (manche)
- Mettre l'aspirateur en marche ;

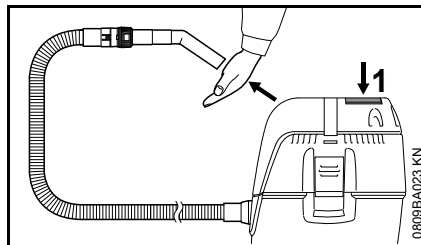

- presser fermement l'orifice de tube (manche) contre une surface plane ou l'obturer à la main ;
- enfoncer 3x le bouton (1) de nettoyage du filtre.

La poussière déposée sur l'élément filtrant est alors chassée.

Remplacement de l'élément filtrant

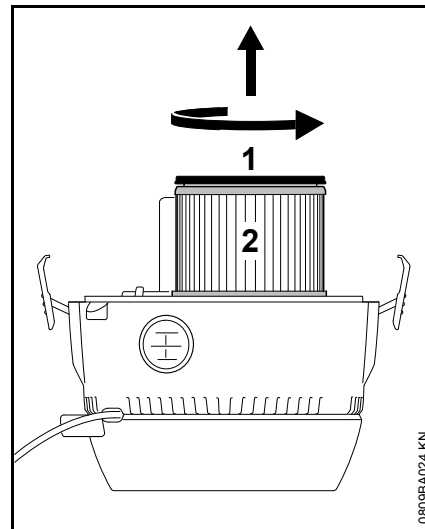

- Débrancher la fiche de la prise de courant ;
- enlever la tête de l'aspirateur et la retourner ;
- tourner le couvercle (1) dans le sens de la flèche et l'enlever ;
- extraire l'élément filtrant (2) et l'éliminer conformément aux prescriptions légales ;
- contrôler le fonctionnement du flotteur : lorsqu'on retourne la tête de l'aspirateur, le flotteur doit se déplacer facilement ;
- monter l'élément filtrant neuf en procédant dans l'ordre inverse ;
- monter la tête de l'aspirateur.



Ne jamais utiliser l'aspirateur avec un élément filtrant endommagé ou sans élément filtrant.

Instructions pour la maintenance et l'entretien

Les indications se rapportent à des conditions d'utilisation normales. Sous des conditions difficiles (production de poussière importante, etc.), et si les temps de travail quotidiens sont plus longs, il faut raccourcir en conséquence les intervalles indiqués.		avant de commencer le travail	à la fin du travail ou quotidiennement	chaque semaine	mensuellement	en cas de défaut	en cas de dommage	selon besoin
Appareil complet	Contrôle visuel (état)	X						
	nettoyer		X					
Câble d'alimentation	vérifier	X						
	à remplacer par le distributeur ¹⁾						X	
Commutateur	contrôle du fonctionnement	X						
	à remplacer par le distributeur ¹⁾					X	X	
Fentes d'aération dans le carter du moteur	nettoyer							X
Sac à poussière	remplacer							X
Élément filtrant	nettoyer							X
	remplacer						X	
Réservoir à liquide	vider		X					
Vis et écrous accessibles	resserrer							X
Étiquettes de sécurité	remplacer						X	

¹⁾ STIHL recommande de contacter un distributeur STIHL.

Conseils à suivre pour réduire l'usure et éviter les avaries

Le fait de respecter les prescriptions de la présente Notice d'emploi permet d'éviter une usure excessive et l'endommagement du dispositif à moteur.

Le dispositif à moteur doit être utilisé, entretenu et rangé comme décrit dans la présente Notice d'emploi.

L'utilisateur assume l'entière responsabilité de tous les dommages occasionnés par suite du non-respect des prescriptions de sécurité et des instructions données pour l'utilisation et la maintenance. Cela s'applique tout particulièrement aux points suivants :

- modifications apportées au produit sans l'autorisation de STIHL ;
- utilisation d'outils ou d'accessoires qui ne sont pas autorisés pour ce dispositif, ne conviennent pas ou sont de mauvaise qualité ;
- utilisation pour des travaux autres que ceux prévus pour ce dispositif ;
- utilisation du dispositif dans des concours ou dans des épreuves sportives ;
- avaries découlant du fait que le dispositif a été utilisé avec des pièces défectueuses.

Opérations de maintenance

Toutes les opérations énumérées au chapitre « Instructions pour la maintenance et l'entretien » doivent être

exécutées périodiquement. Dans le cas où l'utilisateur ne pourrait pas effectuer lui-même ces opérations de maintenance et d'entretien, il doit les faire exécuter par un revendeur spécialisé.

STIHL recommande de faire effectuer les opérations de maintenance et les réparations exclusivement chez le revendeur spécialisé STIHL. Les revendeurs spécialisés STIHL participent régulièrement à des stages de perfectionnement et ont à leur disposition les informations techniques requises.

Si ces opérations ne sont pas effectuées comme prescrit, cela peut entraîner des avaries dont l'utilisateur devra assumer l'entière responsabilité. Il pourrait s'ensuivre, entre autres, les dommages précisés ci-après :

- avaries du moteur électrique par suite du fait que la maintenance n'a pas été effectuée à temps ou n'a pas été intégralement effectuée (p. ex. nettoyage insuffisant des pièces de canalisation d'air de refroidissement) ;
- avaries causées par un branchement électrique incorrect (tension incorrecte, câbles d'alimentation de section insuffisante) ;
- corrosion et autres avaries subséquentes imputables au fait que le dispositif n'a pas été rangé correctement ;
- avaries et dommages subséquents survenus sur le dispositif par suite de l'utilisation de pièces de rechange de mauvaise qualité.

Pièces d'usure

Même avec une utilisation en toute conformité, certaines pièces de l'appareil motorisé sont soumises à une usure normale et doivent être remplacées en temps voulu suivant la nature et la durée de l'utilisation. En font notamment partie :

- l'élément filtrant, le sac à poussières

Dépannage

Défaut : Le moteur ne démarre pas

Cause	Solution
Disjoncteur secteur coupé	Contrôler ou enclencher le disjoncteur

Défaut : Le moteur ne démarre pas en mode automatique

Cause	Solution
Outil électroportatif défectueux ou mal branché	Vérifier le fonctionnement de l'outil électroportatif ou bien insérer la fiche

Défaut : Puissance d'aspiration réduite

Cause	Solution
Sac à poussières plein	voir « Vidage du réservoir »
Tuyau d'aspiration / embout bouché	Nettoyer le tuyau d'aspiration / l'embout
Élément filtrant encrassé	voir « Nettoyage de l'élément filtrant » ou « Remplacement de l'élément filtrant »
Garniture d'étanchéité entre la partie supérieure de l'aspirateur et le réservoir encrassée ou endommagée	Nettoyer ou remplacer la garniture d'étanchéité

Défaut : Puissance d'aspiration inexistante lors de l'aspiration de liquide

Cause	Solution
Réservoir plein (le flotteur ferme l'ouverture d'aspiration)	voir « Vidage du réservoir »

Principales pièces

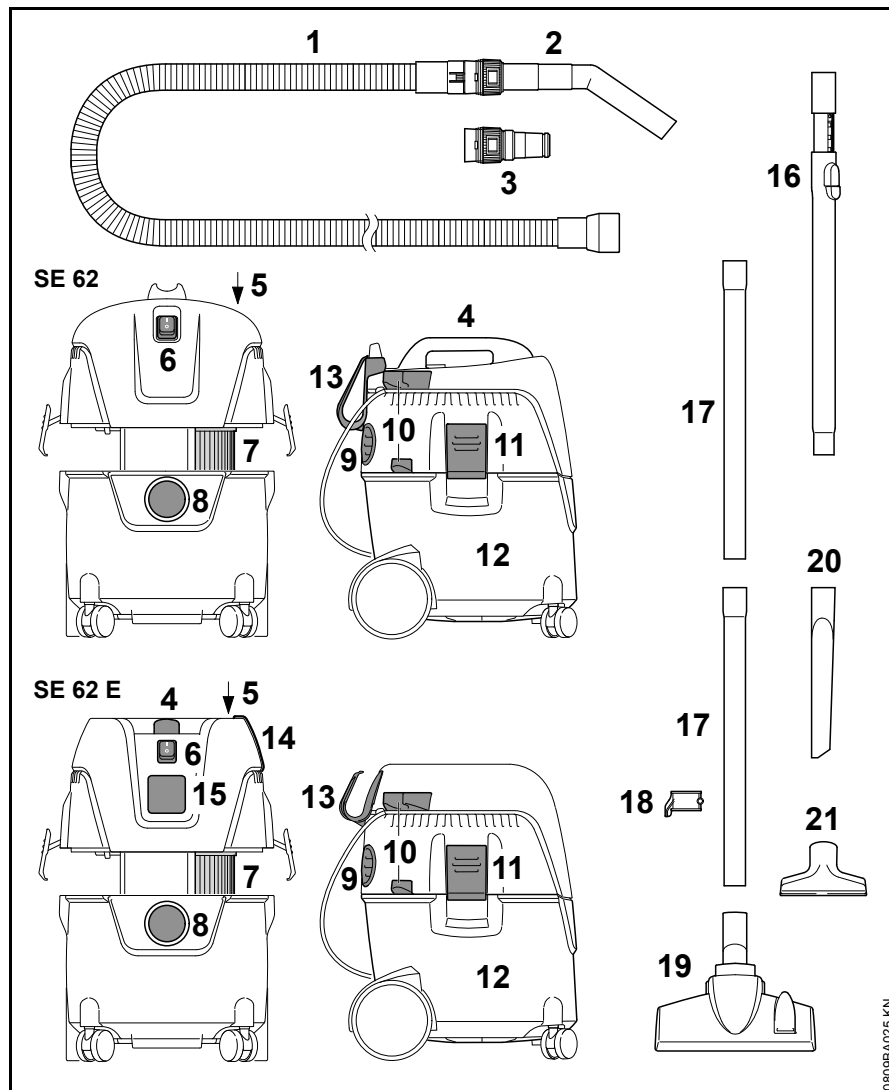

- 1 Tuyau flexible d'aspiration
- 2 Tube (manche)
- 3 Adaptateur pour outil électroportatif¹⁾
- 4 Poignée
- 5 Bouton pour nettoyage du filtre
- 6 Commutateur
- 7 Filtre
- 8 Prise pour tuyau flexible d'aspiration en mode aspirateur
- 9 Orifice de sortie d'air et prise pour tuyau flexible d'aspiration en mode souffleur
- 10 Supports pour tube d'aspiration
- 11 Agrafe
- 12 Cuve
- 13 Support de cordon d'alimentation électrique
- 14 Sangle en caoutchouc – support pour tuyau flexible d'aspiration¹⁾
- 15 Prise pour appareils¹⁾
- 16 Tube d'aspiration télescopique¹⁾
- 17 Tubes d'aspiration
- 18 Support de tube d'aspiration
- 19 Suceur sol combiné
- 20 Suceur fente
- 21 Suceur universel

¹⁾ Compris dans le jeu de pièces fourni à la livraison du modèle SE 62 E

Caractéristiques techniques

Moteur

Tension nominale :	220 - 240 V
Fréquence :	50 Hz
Puissance absorbée max. :	1400 W
Puissance absorbée suivant EN 60335-2-2 :	1000 W
Puissance maximale admissible pour la connexion sur la prise pour outils électroportatifs, SE 62 E :	2000 W
Fusible secteur :	16 A 10 A ¹⁾
Classe de protection SE 62 :	II 
Classe de protection SE 62 E :	I
Type de protection :	IP X4
¹⁾ Seulement CH, AR	

Performances

Puissance max. d'aspiration d'air :	3600 l/min
Dépression max. :	210 mbar

Dimensions

SE 62

Longueur env. :	385 mm
Largeur env. :	377 mm
Hauteur env. :	506 mm

Capacité de la cuve :	20 l
Longueur du tuyau flexible d'aspiration :	2,5 m
Diamètre intérieur du tuyau flexible d'aspiration :	32 mm

SE 62 E

Longueur env. :	385 mm
Largeur env. :	377 mm
Hauteur env. :	485 mm
Capacité de la cuve :	20 l
Longueur du tuyau flexible d'aspiration :	3,5 m
Diamètre intérieur du tuyau flexible d'aspiration :	32 mm

Poids

SE 62

En ordre de marche :	7,5 kg
----------------------	--------

SE 62 E

En ordre de marche :	8 kg
----------------------	------

Niveaux sonores

Niveau de pression sonore L_p suivant EN 60704-1 (à 1 m de distance)

70,9 dB(A)

Pour le niveau de pression acoustique, le facteur-K selon la Directive 2006/42/CE = 2 dB(A).

REACH

REACH (enRegistrement, Evaluation et Autorisation des substances CHimiques) est le nom d'un règlement CE qui couvre le contrôle de la fabrication, de l'importation, de la mise sur le marché et de l'utilisation des substances chimiques.

Plus plus d'informations sur le respect du règlement REACH N° (CE) 1907/2006, voir www.stihl.com/reach

Instructions pour les réparations

L'utilisateur de ce dispositif est autorisé à effectuer uniquement les opérations de maintenance et les réparations décrites dans la présente Notice d'emploi. Les réparations plus poussées ne doivent être effectuées que par le revendeur spécialisé.

STIHL recommande de faire effectuer les opérations de maintenance et les réparations exclusivement chez le revendeur spécialisé STIHL. Les revendeurs spécialisés STIHL participent régulièrement à des stages de perfectionnement et ont à leur disposition les informations techniques requises.

Pour les réparations, monter exclusivement des pièces de rechange autorisées par STIHL pour ce dispositif ou des pièces similaires du point de vue technique. Utiliser exclusivement des pièces de rechange de haute qualité. Sinon, des accidents pourraient survenir et le dispositif risquerait d'être endommagé.

STIHL recommande d'utiliser des pièces de rechange d'origine STIHL.

Les pièces de rechange d'origine STIHL sont reconnaissables à leur référence de pièce de rechange STIHL, au nom **STIHL** et, le cas échéant, au symbole d'identification des pièces de rechange STIHL  (les petites pièces ne portent parfois que ce symbole).

Mise au rebut

Pour l'élimination des déchets, respecter les prescriptions nationales spécifiques.

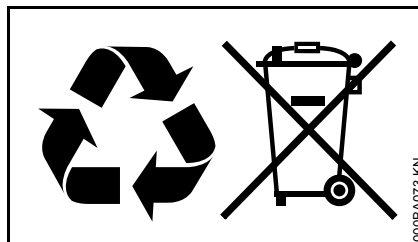

Les produits STIHL ne doivent pas être jetés à la poubelle. Le produit STIHL, la batterie, les accessoires et leur emballage doivent être mis au recyclage.

Consulter le revendeur spécialisé STIHL pour obtenir les informations d'actualité concernant l'élimination écocompatible des déchets.

Déclaration de conformité UE

ANDREAS STIHL AG & Co. KG
Badstr. 115
D-71336 Waiblingen

Allemagne

déclare, sous sa seule responsabilité, que le produit suivant

Genre de produit : Aspirateur eau et poussière

Marque de fabrique : STIHL

Type : SE 62, SE 62 E

Numéro d'identification de série : 4784

est conforme aux dispositions pertinentes des directives 2011/65/UE, 2006/42/CE, 2014/30/UE et 2014/35/UE et a été développé et fabriqué conformément à la version des normes suivantes respectivement valable à la date de fabrication :

EN ISO 12100-1, EN ISO 12100-2, EN 60335-1, EN 60335-2-2, EN 55014-1, EN 55014-2, EN 61000-3-2.

Conservation des documents techniques :

ANDREAS STIHL AG & Co. KG
Produktzulassung
(Service Homologation Produits)

L'année de fabrication et le numéro de machine sont indiqués sur la machine.

français

Waiblingen, le 28/10/2016

ANDREAS STIHL AG & Co. KG

A handwritten signature in black ink, reading "Thomas Elsner". The signature is written in a cursive style with a large initial 'T' and 'E'.

Thomas Elsner

Chef de la Division Produits et Services

The CE mark, consisting of the letters 'C' and 'E' in a bold, sans-serif font, positioned side-by-side.