

RMA 239.1 C

**STIHL**



2 - 24	Gebrauchsanleitung
24 - 45	Instruction Manual
45 - 69	Notice d'emploi
69 - 90	Istruzioni d'uso
90 - 112	Handleiding



## Inhaltsverzeichnis

1	Vorwort.....	2
2	Informationen zu dieser Gebrauchsanleitung.....	2
3	Übersicht.....	3
4	Sicherheitshinweise.....	4
5	Rasenmäher einsatzbereit machen.....	9
6	Akku laden und LEDs.....	9
7	Rasenmäher zusammenbauen.....	10
8	Rasenmäher für den Benutzer einstellen..	11
9	Akku einsetzen und herausnehmen.....	11
10	Rasenmäher einschalten und ausschalten.....	12
11	Rasenmäher und Akku prüfen.....	12
12	Mit dem Rasenmäher arbeiten.....	13
13	Nach dem Arbeiten.....	14
14	Transportieren.....	14
15	Aufbewahren.....	15
16	Reinigen.....	15
17	Warten.....	16
18	Reparieren.....	17
19	Störungen beheben.....	17
20	Technische Daten.....	19
21	Ersatzteile und Zubehör.....	20
22	Entsorgen.....	20
23	EU-Konformitätserklärung.....	20
24	Anschriften.....	21
25	Allgemeine und produktspezifische Sicherheitshinweise.....	21

## 1 Vorwort

Liebe Kundin, lieber Kunde,

es freut uns, dass Sie sich für STIHL entschieden haben. Wir entwickeln und fertigen unsere Produkte in Spitzenqualität entsprechend der Bedürfnisse unserer Kunden. So entstehen Produkte mit hoher Zuverlässigkeit auch bei extremer Beanspruchung.

STIHL steht auch für Spitzenqualität beim Service. Unser Fachhandel gewährleistet kompetente Beratung und Einweisung sowie eine umfassende technische Betreuung.

STIHL bekennt sich ausdrücklich zu einem nachhaltigen und verantwortungsvollen Umgang mit der Natur. Diese Gebrauchsanleitung soll Sie unterstützen, Ihr STIHL Produkt über eine lange Lebensdauer sicher und umweltfreundlich einzusetzen.

Wir danken Ihnen für Ihr Vertrauen und wünschen Ihnen viel Freude mit Ihrem STIHL Produkt.

Dr. Nikolas Stihl

**WICHTIG! VOR GEBRAUCH LESEN UND AUFBEWAHREN.**

## 2 Informationen zu dieser Gebrauchsanleitung

Original-Gebrauchsanleitung

### 2.1 Geltende Dokumente

Diese Gebrauchsanleitung ist eine Originalbetriebsanleitung des Herstellers im Sinne der EG-Richtlinie 2006/42/EG.

Es gelten die lokalen Sicherheitsvorschriften.

- ▶ Zusätzlich zu dieser Gebrauchsanleitung folgende Dokumente lesen, verstehen und aufbewahren:
  - Sicherheitshinweise Akku STIHL AK
  - Gebrauchsanleitung Ladegeräte STIHL AL 101, 301, 500
  - Sicherheitsinformation für STIHL Akkus und Produkte mit eingebautem Akku: [www.stihl.com/safety-data-sheets](http://www.stihl.com/safety-data-sheets)

### 2.2 Kennzeichnung der Warnhinweise im Text



- Der Hinweis weist auf Gefahren hin, die zu schweren Verletzungen oder zum Tod führen.
  - ▶ Die genannten Maßnahmen können schwere Verletzungen oder Tod vermeiden.



- Der Hinweis weist auf Gefahren hin, die zu schweren Verletzungen oder zum Tod führen können.
  - ▶ Die genannten Maßnahmen können schwere Verletzungen oder Tod vermeiden.

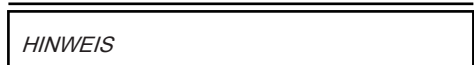

- Der Hinweis weist auf Gefahren hin, die zu Sachschaden führen können.
  - ▶ Die genannten Maßnahmen können Sachschaden vermeiden.

## 2.3 Symbole im Text



Dieses Symbol verweist auf ein Kapitel in dieser Gebrauchsanleitung.

# 3 Übersicht

## 3.1 Rasenmäher und Akku

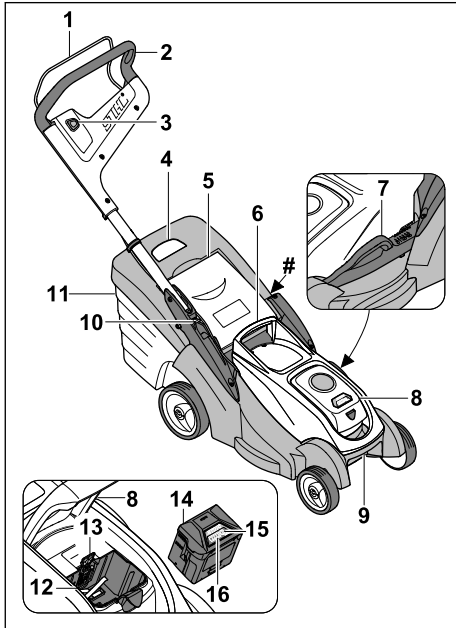

- 1 Schaltbügel**  
Der Schaltbügel schaltet zusammen mit dem Sperrknopf das Messer ein und aus.
- 2 Lenker**  
Der Lenker dient zum Halten, Führen und Transportieren des Rasenmähers.
- 3 Sperrknopf**  
Der Sperrknopf schaltet zusammen mit dem Schaltbügel das Messer ein und aus.
- 4 Füllstandsanzeige**  
Die Füllstandsanzeige zeigt die Befüllung des Grasfangkorbs an.
- 5 Auswurfklappe**  
Die Auswurfklappe verschließt den Auswurfkanal.
- 6 Griff**  
Der Griff dient zum Halten des Rasenmähers beim Einstellen der Schnitthöhe und zum Transportieren des Rasenmähers.

- 7 Hebel**  
Der Hebel dient zum Einstellen der Schnitthöhe.
  - 8 Klappe**  
Die Klappe deckt den Akku ab.
  - 9 Transportgriff**  
Der Transportgriff dient zum Transportieren des Rasenmähers.
  - 10 Hebel**  
Der Hebel dient zum Einstellen und zum Umklappen des Lenkers.
  - 11 Grasfangkorb**  
Der Grasfangkorb fängt das gemähte Gras auf.
  - 12 Akku-Schacht**  
Der Akku-Schacht nimmt den Akku auf.
  - 13 Sperrhebel**  
Der Sperrhebel hält den Akku im Akku-Schacht.
  - 14 Akku**  
Der Akku versorgt den Rasenmäher mit Energie.
  - 15 Drucktaste**  
Die Drucktaste aktiviert die LEDs am Akku.
  - 16 LEDs**  
Die LEDs zeigen den Ladezustand des Akkus und Störungen an.
- # Leistungsschild mit Maschinenummer**

## 3.2 Symbole

Die Symbole können auf dem Rasenmäher und dem Akku sein und bedeuten Folgendes:



Messer einschalten: I



Messer ausschalten: O



Garantierter Schalleistungspegel nach Richtlinie 2000/14/EG in dB(A) um Schallemissionen von Produkten vergleichbar zu machen.



Produkt nicht mit dem Hausmüll entsorgen.



1 LED leuchtet rot. Der Akku ist zu warm oder zu kalt.



4 LEDs blinken rot. Im Akku besteht eine Störung.



Die Angabe neben dem Symbol weist auf den Energieinhalt des Akkus nach Spezifikation des Zellenherstellers hin. Der in der Anwendung zur Verfügung stehende Energieinhalt ist geringer.

## 4 Sicherheitshinweise

### 4.1 Warnsymbole

#### ⚠️ WARNUNG

Die Warnsymbole auf dem Rasenmäher oder dem Akku bedeuten Folgendes:



Sicherheitshinweise und deren Maßnahmen beachten.



Gebrauchsanleitung lesen, verstehen und aufbewahren.



Vorsicht vor fortschleudernden Objekten - Abstand halten und Dritte fernhalten.



Sich drehendes Messer nicht berühren.



Akku während Arbeitsunterbrechungen, der Reinigung, des Transports, der Aufbewahrung, Wartung oder Reparatur entnehmen.



Rasenmäher vor Regen und Feuchtigkeit schützen.



Akku nach Betrieb entnehmen.



Akku vor Hitze und Feuer schützen.



Akku vor Regen und Feuchtigkeit schützen und nicht in Flüssigkeiten tauchen.

### 4.2 Bestimmungsgemäße Verwendung

Der Rasenmäher STIHL RMA 239.1 C dient zum Mähen von trockenem Gras.

Der Rasenmäher wird von einem Akku STIHL AK mit Energie versorgt.

#### ⚠️ WARNUNG

- Akkus, die nicht von STIHL für den Rasenmäher freigegeben sind, können Brände und Explosionen auslösen. Personen können schwer verletzt oder getötet werden und Sachschaden kann entstehen.
  - ▶ Rasenmäher mit einem Akku STIHL AK verwenden.
- Falls der Rasenmäher oder der Akku nicht bestimmungsgemäß verwendet werden, können Personen schwer verletzt oder getötet werden und Sachschaden kann entstehen.
  - ▶ Rasenmäher und Akku so verwenden, wie es in dieser Gebrauchsanleitung beschrieben ist.

### 4.3 Anforderungen an den Benutzer

#### ⚠️ WARNUNG

- Benutzer ohne eine Unterweisung können die Gefahren des Rasenmähers und des Akkus nicht erkennen oder nicht einschätzen. Der Benutzer oder andere Personen können schwer verletzt oder getötet werden.
  - ▶ Gebrauchsanleitung lesen, verstehen und aufbewahren.
- ▶ Falls der Rasenmäher oder der Akku an eine andere Person weitergegeben wird: Gebrauchsanleitung mitgeben.
- ▶ Sicherstellen, dass der Benutzer folgende Anforderungen erfüllt:
  - Der Benutzer ist ausgeruht.
  - Der Benutzer ist körperlich, sensorisch und geistig fähig, den Rasenmäher und den Akku zu bedienen und damit zu arbeiten. Falls der Benutzer körperlich, sensorisch oder geistig eingeschränkt dazu fähig ist, darf der Benutzer nur unter Aufsicht oder nach Anweisung durch eine verantwortliche Person damit arbeiten.
  - Der Benutzer kann die Gefahren des Rasenmähers und des Akkus erkennen und einschätzen.
  - Der Benutzer ist sich bewusst, dass er für Unfälle und Schäden verantwortlich ist.

- Der Benutzer ist volljährig oder der Benutzer wird entsprechend nationaler Regelungen unter Aufsicht in einem Beruf ausgebildet.
  - Der Benutzer hat eine Unterweisung von einem STIHL Fachhändler oder einer fachkundigen Person erhalten, bevor er das erste Mal mit dem Rasenmäher arbeitet.
  - Der Benutzer ist nicht durch Alkohol, Medikamente oder Drogen beeinträchtigt.
- ▶ Falls Unklarheiten bestehen: Einen STIHL Fachhändler aufsuchen.

#### 4.4 Bekleidung und Ausstattung

### ⚠ WARNUNG

- Während der Arbeit können Gegenstände mit hoher Geschwindigkeit hochgeschleudert werden. Der Benutzer kann verletzt werden.
  - ▶ Eine lange Hose aus widerstandsfähigem Material tragen.
- Während der Arbeit kann Staub aufgewirbelt werden. Eingeatmeter Staub kann die Gesundheit schädigen und allergische Reaktionen auslösen.
  - ▶ Falls Staub aufgewirbelt wird: Eine Staubschutzmaske tragen.
- Ungeeignete Bekleidung kann sich in Holz, Gestrüpp und in dem Rasenmäher verfangen. Benutzer ohne geeignete Bekleidung können schwer verletzt werden.
  - ▶ Eng anliegende Bekleidung tragen.
  - ▶ Schals und Schmuck ablegen.
- Während der Reinigung, Wartung oder dem Transport kann der Benutzer in Kontakt mit dem Messer kommen. Der Benutzer kann verletzt werden.
  - ▶ Schutzhandschuhe tragen.
- Falls der Benutzer ungeeignetes Schuhwerk trägt, kann er ausrutschen. Der Benutzer kann verletzt werden.
  - ▶ Festes, geschlossenes Schuhwerk mit griffiger Sohle tragen.
- Während des Schärfens der Messer können Werkstoffpartikel weggeschleudert werden. Der Benutzer kann verletzt werden.
  - ▶ Eine eng anliegende Schutzbrille tragen. Geeignete Schutzbrillen sind nach Norm EN 166 oder nach nationalen Vorschriften geprüft und mit der entsprechenden Kennzeichnung im Handel erhältlich.
  - ▶ Schutzhandschuhe tragen.

## 4.5 Arbeitsbereich und Umgebung

### 4.5.1 Rasenmäher

### ⚠ WARNUNG

- Unbeteiligte Personen, Kinder und Tiere können die Gefahren des Rasenmähers und hochgeschleudertes Gegenstände nicht erkennen und nicht einschätzen. Unbeteiligte Personen, Kinder und Tiere können schwer verletzt werden und Sachschaden kann entstehen.
- ▶ Unbeteiligte Personen, Kinder und Tiere aus dem Arbeitsbereich fernhalten.



- ▶ Einen Abstand zu Gegenständen einhalten.
- ▶ Rasenmäher nicht unbeaufsichtigt lassen.
- ▶ Sicherstellen, dass Kinder nicht mit dem Rasenmäher spielen können.
- Falls bei Regen gearbeitet wird, kann der Benutzer ausrutschen. Der Benutzer kann schwer verletzt oder getötet werden.
  - ▶ Falls es regnet: Nicht arbeiten.
- Der Rasenmäher ist nicht wassergeschützt. Falls im Regen oder in feuchter Umgebung gearbeitet wird, kann es zu einem elektrischen Schlag kommen. Der Benutzer kann verletzt werden und der Rasenmäher kann beschädigt werden.
  - ▶ Nicht im Regen und nicht in feuchter Umgebung arbeiten.
  - ▶ Nasses Gras nicht mähen.
- Elektrische Bauteile des Rasenmähers können Funken erzeugen. Funken können in leicht brennbarer oder explosiver Umgebung Brände und Explosionen auslösen. Personen können schwer verletzt oder getötet werden und Sachschaden kann entstehen.
  - ▶ Nicht in einer leicht brennbaren und nicht in einer explosiven Umgebung arbeiten.

### 4.5.2 Akku

### ⚠ WARNUNG

- Unbeteiligte Personen, Kinder und Tiere können die Gefahren des Akkus nicht erkennen und nicht einschätzen. Unbeteiligte Personen, Kinder und Tiere können schwer verletzt werden.
  - ▶ Unbeteiligte Personen, Kinder und Tiere fernhalten.
  - ▶ Akku nicht unbeaufsichtigt lassen.

- ▶ Sicherstellen, dass Kinder nicht mit dem Akku spielen können.
- Der Akku ist nicht gegen alle Umgebungseinflüsse geschützt. Falls der Akku bestimmten Umgebungseinflüssen ausgesetzt ist, kann der Akku in Brand geraten, explodieren oder irreparabel beschädigt werden. Personen können schwer verletzt werden und Sachschaden kann entstehen.



- ▶ Akku vor Hitze und Feuer schützen.
- ▶ Akku nicht ins Feuer werfen.

- ▶ Akku nicht außerhalb der angegebenen Temperaturgrenzen laden, verwenden und aufbewahren, 20.4.



- ▶ Akku vor Regen und Feuchtigkeit schützen und nicht in Flüssigkeiten tauchen.

- ▶ Akku von metallischen Kleinteilen fernhalten.
- ▶ Akku nicht hohem Druck aussetzen.
- ▶ Akku nicht Mikrowellen aussetzen.
- ▶ Akku vor Chemikalien und vor Salzen schützen.

## 4.6 Sicherheitsgerechter Zustand

### 4.6.1 Rasenmäher

Der Rasenmäher ist im sicherheitsgerechten Zustand, falls folgende Bedingungen erfüllt sind:

- Der Rasenmäher ist unbeschädigt.
- Der Rasenmäher ist sauber und trocken.
- Die Bedienelemente funktionieren und sind unverändert.
- Das Messer ist richtig angebaut.
- Original STIHL Zubehör für diesen Rasenmäher ist angebaut.
- Das Zubehör ist richtig angebaut.

### WARNUNG

- In einem nicht sicherheitsgerechten Zustand können Bauteile nicht mehr richtig funktionieren und Sicherheitseinrichtungen außer Kraft gesetzt werden. Personen können schwer verletzt oder getötet werden.
  - ▶ Mit einem unbeschädigten Rasenmäher arbeiten.
  - ▶ Falls der Rasenmäher verschmutzt oder nass ist: Rasenmäher reinigen und trocknen lassen.
  - ▶ Rasenmäher nicht verändern.
  - ▶ Falls die Bedienelemente nicht funktionieren: Nicht mit dem Rasenmäher arbeiten.

- ▶ Original STIHL Zubehör für diesen Rasenmäher anbauen.
- ▶ Messer so anbauen, wie es in dieser Gebrauchsanleitung beschrieben ist.
- ▶ Zubehör so anbauen, wie es in dieser Gebrauchsanleitung oder in der Gebrauchsanleitung des Zubehörs beschrieben ist.
- ▶ Gegenstände nicht in die Öffnungen des Rasenmähers stecken.
- ▶ Abgenutzte oder beschädigte Hinweisschilder ersetzen.
- ▶ Falls Unklarheiten bestehen: Einen STIHL Fachhändler aufsuchen.

### 4.6.2 Messer

Das Messer ist im sicherheitsgerechten Zustand, falls folgende Bedingungen erfüllt sind:

- Das Messer und die Anbauteile sind unbeschädigt.
- Das Messer ist nicht verformt.
- Das Messer ist richtig angebaut.
- Das Messer ist richtig geschärft.
- Das Messer ist gratfrei.
- Das Messer ist richtig ausgewuchtet.
- Das Messer hat die erforderliche Mindeststärke, und der zulässige Rückschliff ist nicht erreicht, 20.2.
- Der Schärfwinkel ist eingehalten, 20.2.

### WARNUNG

- In einem nicht sicherheitsgerechten Zustand können sich Teile des Messers lösen und weggeschleudert werden. Personen können schwer verletzt werden.
  - ▶ Mit einem unbeschädigten Messer und unbeschädigten Anbauteilen arbeiten.
  - ▶ Messer richtig anbauen.
  - ▶ Messer richtig schärfen.
  - ▶ Falls die Mindeststärke unterschritten, oder der zulässige Rückschliff erreicht ist: Messer ersetzen.
  - ▶ Messer von einem STIHL Fachhändler auswuchten lassen.
  - ▶ Falls Unklarheiten bestehen: Einen STIHL Fachhändler aufsuchen.

### 4.6.3 Akku

Der Akku ist im sicherheitsgerechten Zustand, falls folgende Bedingungen erfüllt sind:

- Der Akku ist unbeschädigt.
- Der Akku ist sauber und trocken.
- Der Akku funktioniert und ist unverändert.

## **▲ WARNUNG**

- In einem nicht sicherheitsgerechten Zustand kann der Akku nicht mehr sicher funktionieren. Personen können schwer verletzt werden.
  - ▶ Mit einem unbeschädigten und funktionierenden Akku arbeiten.
  - ▶ Einen beschädigten oder defekten Akku nicht laden.
  - ▶ Falls der Akku verschmutzt ist: Akku reinigen.
  - ▶ Falls der Akku nass oder feucht ist: Akku trocknen lassen,  20.5.
  - ▶ Akku nicht verändern.
  - ▶ Gegenstände nicht in die Öffnungen des Akkus stecken.
  - ▶ Elektrische Kontakte des Akkus nicht mit metallischen Gegenständen verbinden und kurzschließen.
  - ▶ Akku nicht öffnen.
  - ▶ Abgenutzte oder beschädigte Hinweisschilder ersetzen.
- Aus einem beschädigten Akku kann Flüssigkeit austreten. Falls die Flüssigkeit mit der Haut oder den Augen in Kontakt kommt, können die Haut oder die Augen gereizt werden.
  - ▶ Kontakt mit der Flüssigkeit vermeiden.
  - ▶ Falls Kontakt mit der Haut aufgetreten ist: Betroffene Hautstellen mit reichlich Wasser und Seife abwaschen.
  - ▶ Falls Kontakt mit den Augen aufgetreten ist: Augen mindestens 15 Minuten mit reichlich Wasser spülen und einen Arzt aufsuchen.
- Ein beschädigter oder defekter Akku kann ungewöhnlich riechen, rauchen oder brennen. Personen können schwer verletzt oder getötet werden und Sachschaden kann entstehen.
  - ▶ Falls der Akku ungewöhnlich riecht oder raucht: Akku nicht verwenden und von brennbaren Stoffen fernhalten.
  - ▶ Falls der Akku brennt: Versuchen, den Akku mit einem Feuerlöscher oder Wasser zu löschen.

### 4.7 Arbeiten

## **▲ WARNUNG**

- Der Benutzer kann in bestimmten Situationen nicht mehr konzentriert arbeiten. Der Benutzer kann stolpern, fallen und schwer verletzt werden.
  - ▶ Ruhig und überlegt arbeiten.
  - ▶ Falls die Lichtverhältnisse und Sichtverhältnisse schlecht sind: Nicht mit dem Rasenmäher arbeiten.
  - ▶ Rasenmäher alleine bedienen.

- ▶ Auf Hindernisse achten.
  - ▶ Rasenmäher nicht kippen.
  - ▶ Auf dem Boden stehend arbeiten und das Gleichgewicht halten.
  - ▶ Falls Ermüdungserscheinungen auftreten: Eine Arbeitspause einlegen.
  - ▶ Falls an einem Hang gemäht wird: Quer zum Hang mähen.
  - ▶ Nicht an Hängen mit einer Steigung über 25° (46,6 %) arbeiten.
- Das sich drehende Messer kann den Benutzer schneiden. Der Benutzer kann schwer verletzt werden.



- ▶ Sich drehendes Messer nicht berühren.
  - ▶ Falls das Messer durch einen Gegenstand blockiert ist: Rasenmäher ausschalten und Akku herausnehmen. Erst dann den Gegenstand beseitigen.
- Während der Arbeit können Vibrationen durch den Rasenmäher entstehen.
    - ▶ Schutzhandschuhe tragen.
    - ▶ Arbeitspausen machen.
    - ▶ Falls Anzeichen einer Durchblutungsstörung auftreten: Einen Arzt aufsuchen.
  - Falls während der Arbeit das Messer auf einen fremden Gegenstand trifft, kann dieser oder Teile davon beschädigt oder mit hoher Geschwindigkeit hochgeschleudert werden. Personen können verletzt werden und Sachschaden kann entstehen.
    - ▶ Fremde Gegenstände aus dem Arbeitsbereich entfernen.
  - Wenn der Schaltbügel für Mähbetrieb losgelassen wird, dreht sich das Messer noch kurze Zeit weiter. Personen können schwer verletzt werden.
    - ▶ Warten, bis das Messer sich nicht mehr dreht.
  - Falls das sich drehende Messer auf einen harten Gegenstand trifft, können Funken entstehen. Funken können in leicht brennbarer Umgebung Brände auslösen. Personen können schwer verletzt oder getötet werden und Sachschaden kann entstehen.
    - ▶ Nicht in einer leicht brennbaren Umgebung arbeiten.
  - Falls der Rasenmäher auf abschüssigen Flächen abgestellt wird, kann er unbeabsichtigt davonrollen. Personen können verletzt werden und Sachschaden kann entstehen.
    - ▶ Rasenmäher nur loslassen, wenn er auf einer ebenen Fläche steht und nicht von selbst davonrollen kann.

- Falls Gegenstände am Lenker befestigt werden, kann der Rasenmäher durch das zusätzliche Gewicht umkippen. Personen können verletzt werden und Sachschaden kann entstehen.
  - ▶ Keine Gegenstände am Lenker befestigen.

## **⚠ GEFAHR**

- Falls in der Umgebung von spannungsführenden Leitungen gearbeitet wird, kann das Messer mit den spannungsführenden Leitungen in Kontakt kommen und diese beschädigen. Der Benutzer kann schwer verletzt oder getötet werden.
  - ▶ Nicht in der Umgebung von spannungsführenden Leitungen arbeiten.
- Falls bei einem Gewitter gearbeitet wird, kann der Benutzer vom Blitz getroffen werden. Der Benutzer kann schwer verletzt oder getötet werden.
  - ▶ Falls es gewittert: Nicht arbeiten.

## 4.8 Transportieren

### 4.8.1 Rasenmäher

## **⚠ WARNUNG**

- Während des Transports kann der Rasenmäher umkippen oder sich bewegen. Personen können verletzt werden und Sachschaden kann entstehen.



- ▶ Akku herausnehmen.

- ▶ Rasenmäher mit Spanngurten, Riemen oder einem Netz so sichern, dass er nicht umkippen und sich nicht bewegen kann.

### 4.8.2 Akku

## **⚠ WARNUNG**

- Der Akku ist nicht gegen alle Umgebungseinflüsse geschützt. Falls der Akku bestimmten Umgebungseinflüssen ausgesetzt ist, kann der Akku beschädigt werden und Sachschaden kann entstehen.
  - ▶ Einen beschädigten Akku nicht transportieren.
- Während des Transports kann der Akku umkippen oder sich bewegen. Personen können verletzt werden und Sachschaden kann entstehen.
  - ▶ Akku in der Verpackung so verpacken, dass er sich nicht bewegen kann.
  - ▶ Verpackung so sichern, dass sie sich nicht bewegen kann.

## 4.9 Aufbewahren

### 4.9.1 Rasenmäher

## **⚠ WARNUNG**

- Kinder können die Gefahren des Rasenmähers nicht erkennen und nicht einschätzen. Kinder können schwer verletzt werden.



- ▶ Akku herausnehmen.

- ▶ Rasenmäher außerhalb der Reichweite von Kindern aufbewahren.
- Die elektrischen Kontakte an dem Rasenmäher und metallische Bauteile können durch Feuchtigkeit korrodieren. Der Rasenmäher kann beschädigt werden.



- ▶ Akku herausnehmen.

- ▶ Rasenmäher sauber und trocken aufbewahren.
- Falls während der Aufbewahrung der Akku eingesetzt ist, kann das Messer unbeabsichtigt eingeschaltet werden. Personen können schwer verletzt werden und Sachschaden kann entstehen.



- ▶ Akku herausnehmen.

### 4.9.2 Akku

## **⚠ WARNUNG**

- Kinder können die Gefahren des Akkus nicht erkennen und nicht einschätzen. Kinder können schwer verletzt werden.
  - ▶ Akku außerhalb der Reichweite von Kindern aufbewahren.
- Der Akku ist nicht gegen alle Umgebungseinflüsse geschützt. Falls der Akku bestimmten Umgebungseinflüssen ausgesetzt ist, kann der Akku irreparabel beschädigt werden.
  - ▶ Akku sauber und trocken aufbewahren.
  - ▶ Akku in einem geschlossenen Raum aufbewahren.
  - ▶ Akku getrennt vom Rasenmäher aufbewahren.
  - ▶ Falls der Akku im Ladegerät aufbewahrt wird: Netzstecker ziehen und den Akku mit einem Ladezustand zwischen 40 % und 60 % (2 grün leuchtende LEDs) aufbewahren.



- ▶ Akku nicht außerhalb der angegebenen Temperaturgrenzen aufbewahren,  20.4.

## 4.10 Reinigen, Warten und Reparieren

### WARNUNG

- Falls während der Reinigung, Wartung oder Reparatur der Akku eingesetzt ist, kann das Messer unbeabsichtigt eingeschaltet werden. Personen können schwer verletzt werden und Sachschaden kann entstehen.



- ▶ Akku herausnehmen.













- Scharfe Reinigungsmittel, das Reinigen mit einem Wasserstrahl oder spitzen Gegenständen können den Rasenmäher, das Messer und den Akku beschädigen. Falls der Rasenmäher, das Messer und der Akku nicht richtig gereinigt werden, können Bauteile nicht mehr richtig funktionieren und Sicherheitseinrichtungen außer Kraft gesetzt werden. Personen können schwer verletzt werden.
  - ▶ Rasenmäher, Messer und Akku so reinigen, wie es in dieser Gebrauchsanleitung beschrieben ist.
- Falls der Rasenmäher, das Messer oder der Akku nicht richtig gewartet oder repariert werden, können Bauteile nicht mehr richtig funktionieren und Sicherheitseinrichtungen außer Kraft gesetzt werden. Personen können schwer verletzt oder getötet werden.
  - ▶ Rasenmäher und Akku nicht selbst warten oder reparieren.
  - ▶ Falls der Rasenmäher oder der Akku gewartet oder repariert werden müssen: Einen STIHL Fachhändler aufsuchen.
  - ▶ Messer so warten, wie es in dieser Gebrauchsanleitung beschrieben ist.
- Während der Reinigung, Wartung oder Reparatur des Messers kann der Benutzer sich an scharfen Schneidkanten schneiden. Der Benutzer kann verletzt werden.
  - ▶ Schutzhandschuhe tragen.
- Während des Schärfens kann das Messer heiß werden. Der Benutzer kann sich verbrennen.
  - ▶ Warten, bis das Messer abgekühlt ist.
  - ▶ Schutzhandschuhe tragen.
- Das Messer am Rasenmäher ist auch bei ausgeschaltetem Motor beweglich. Während der Wartung des Messers kann der Benutzer durch das bewegliche Messer verletzt werden.
  - ▶ Vorsichtig arbeiten.

- ▶ Schutzhandschuhe tragen.
- Das Messer am Rasenmäher ist beweglich. Während der Wartung des Messers kann der Benutzer die Finger zwischen dem beweglichen Messer und feststehenden Teilen des Rasenmähers einklemmen.
  - ▶ Vorsichtig arbeiten.
  - ▶ Schutzhandschuhe tragen.

## 5 Rasenmäher einsatzbereit machen

### 5.1 Rasenmäher einsatzbereit machen

Vor jedem Arbeitsbeginn müssen folgende Schritte durchgeführt werden:

- ▶ Verpackungsmaterial und Transportsicherungen entfernen.
- ▶ Sicherstellen, dass sich folgende Bauteile im sicherheitsgerechten Zustand befinden:
  - Rasenmäher,  4.6.1.
  - Messer,  4.6.2.
  - Akku,  4.6.3.
- ▶ Akku prüfen,  11.3.
- ▶ Akku vollständig laden,  6.1.
- ▶ Rasenmäher reinigen,  16.2.
- ▶ Messer prüfen,  11.2.
- ▶ Lenker anbauen,  7.1
- ▶ Lenker aufklappen und einstellen,  8.1.
- ▶ Falls gemäht wird und das gemähte Gras im Grasfangkorb aufgefangen werden soll: Grasfangkorb einhängen,  7.2.2.
- ▶ Falls gemäht wird und das gemähte Gras hinten ausgeworfen werden soll: Grasfangkorb aushängen,  7.2.3.
- ▶ Schnitthöhe einstellen,  12.2.
- ▶ Bedienungselemente prüfen,  11.1.
- ▶ Falls die Schritte nicht durchgeführt werden können: Rasenmäher nicht verwenden und einen STIHL Fachhändler aufsuchen.

## 6 Akku laden und LEDs

### 6.1 Akku laden

Die Ladezeit hängt von verschiedenen Einflüssen ab, z. B. von der Temperatur des Akkus oder von der Umgebungstemperatur. Für eine optimale Leistungsfähigkeit die empfohlenen Temperaturbereiche beachten,  20.5. Die tatsächliche Ladezeit kann von der angegebenen Ladezeit abweichen. Die Ladezeit ist unter [www.stihl.com/charging-times](http://www.stihl.com/charging-times) angegeben.

- ▶ Akku so laden, wie es in der Gebrauchsanleitung Ladegerät STIHL AL 101, 301, 500 beschrieben ist.

## 6.2 Ladezustand anzeigen

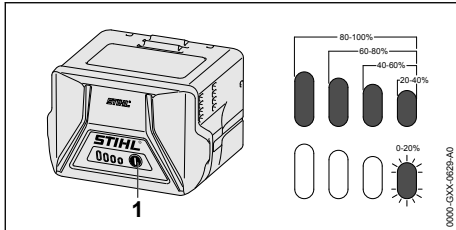

- ▶ Drucktaste (1) drücken.  
Die LEDs leuchten ca. 5 Sekunden lang grün und zeigen den Ladezustand an.
- ▶ Falls die rechte LED grün blinkt: Akku laden.

## 6.3 LEDs am Akku

Die LEDs können den Ladezustand des Akkus oder Störungen anzeigen. Die LEDs können grün oder rot leuchten oder blinken.

Falls die LEDs grün leuchten oder blinken, wird der Ladezustand angezeigt.

- ▶ Falls die LEDs rot leuchten oder blinken: Störungen beheben, 19.1.  
Im Rasenmäher oder im Akku besteht eine Störung.

# 7 Rasenmäher zusammenbauen

## 7.1 Lenker anbauen

- ▶ Rasenmäher ausschalten und Akku herausnehmen.
- ▶ Rasenmäher auf eine ebene Fläche stellen.

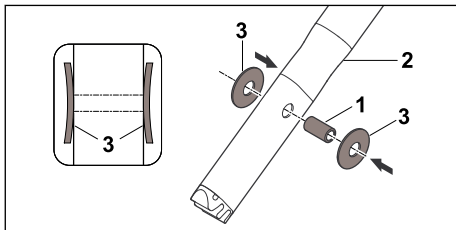

- ▶ Hülse (1) in die Bohrungen am Lenkeroberteil (2) drücken.
- ▶ Tellerfedern (3) mit der Wölbung nach innen auf die Hülse (1) stecken.

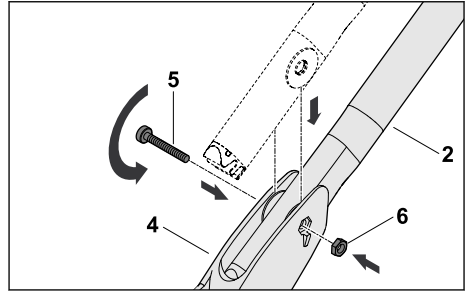

- ▶ Lenkeroberteil (2) in die Lenkerkonsole (4) führen.
- ▶ Schraube (5) durch die Bohrungen in der Lenkerkonsole (4) und die Hülse im Lenkeroberteil (2) schieben.
- ▶ Mutter (6) in die Aussparung in der Lenkerkonsole (4) legen.
- ▶ Schraube (5) fest anziehen.

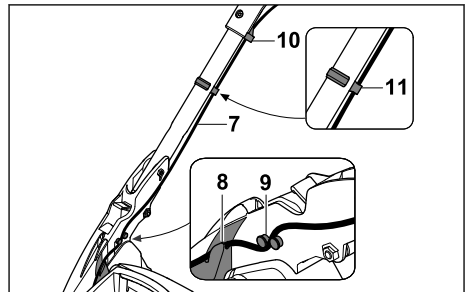

- ▶ Kabel (7) in die Führung (8) legen und in die Halterungen (9 und 10) drücken.
- ▶ Kabel (7) mit dem Kabelclip (11) am Lenker befestigen.

Der Lenker muss nicht wieder abgebaut werden.

## 7.2 Grasfangkorb zusammenbauen, einhängen und aushängen

### 7.2.1 Grasfangkorb zusammenbauen

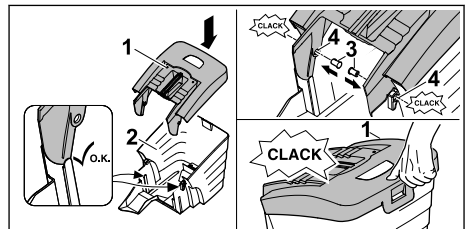

- ▶ Grasfangkorb-Oberteil (1) auf Grasfangkorb-Unterteil (2) aufsetzen.

- ▶ Bolzen (3) von innen durch die Öffnungen (4) drücken.  
Die Bolzen rasten hörbar ein.
- ▶ Grasfangkorb-Oberteil (1) nach unten drücken.  
Das Grasfang-Oberteil rastet hörbar ein.

### 7.2.2 Grasfangkorb einhängen

- ▶ Rasenmäher ausschalten.
- ▶ Rasenmäher auf eine ebene Fläche stellen.

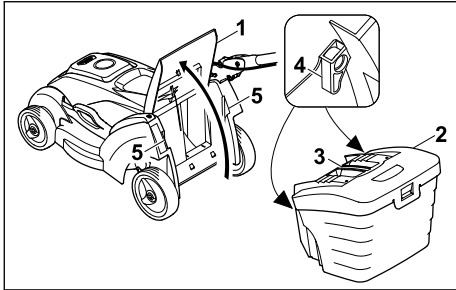

- ▶ Auswurfklappe (1) öffnen und halten.
- ▶ Grasfangkorb (2) am Griff (3) greifen und mit den Haken (4) in die Aufnahmen (5) einhängen.
- ▶ Auswurfklappe (1) auf dem Grasfangkorb (2) ablegen.

### 7.2.3 Grasfangkorb aushängen

- ▶ Rasenmäher ausschalten.
- ▶ Rasenmäher auf eine ebene Fläche stellen.
- ▶ Auswurfklappe öffnen und halten.
- ▶ Grasfangkorb am Griff nach oben abnehmen.
- ▶ Auswurfklappe schließen.

## 8 Rasenmäher für den Benutzer einstellen

### 8.1 Lenker einstellen

- ▶ Rasenmäher ausschalten und Akku herausnehmen.
- ▶ Rasenmäher auf eine ebene Fläche stellen.

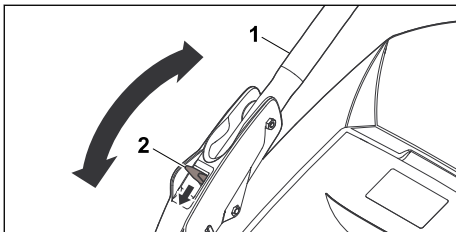

- ▶ Lenker (1) festhalten.
- ▶ Hebel (2) nach unten drücken und halten.
- ▶ Lenker (1) in die gewünschte Position stellen.

- ▶ Hebel (2) loslassen und darauf achten, dass der Lenker wieder vollständig einrastet.

### 8.2 Lenker zusammenklappen

Der Lenker kann zum platzsparenden Transportieren oder Aufbewahren zusammengeklappt werden.

- ▶ Rasenmäher ausschalten und Akku herausnehmen.
- ▶ Rasenmäher auf eine ebene Fläche stellen.
- ▶ Hebel gedrückt halten.
- ▶ Lenker nach vorne umklappen.

## 9 Akku einsetzen und herausnehmen

### 9.1 Akku einsetzen

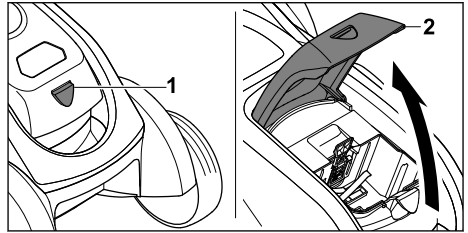

- ▶ Haltenase am Akku-Schacht (1) drücken, Klappe (2) bis zum Anschlag öffnen und halten.

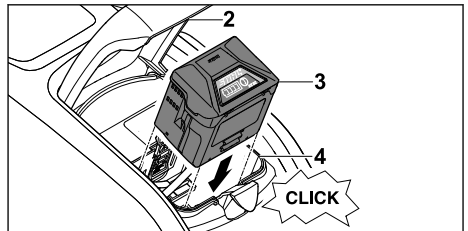

- ▶ Akku (3) bis zum Anschlag in den Akku-Schacht (4) drücken.  
Der Akku (3) rastet mit einem Klick ein und ist verriegelt.
- ▶ Klappe (2) schließen.

### 9.2 Akku herausnehmen

- ▶ Rasenmäher auf eine ebene Fläche stellen.

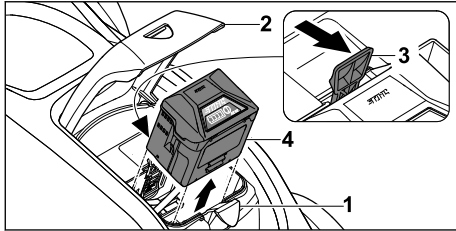

- ▶ Haltenase am Akku-Schacht (1) drücken, Klappe (2) bis zum Anschlag öffnen und halten.
- ▶ Sperrhebel (3) drücken. Der Akku (4) ist entriegelt.
- ▶ Akku (4) herausnehmen.
- ▶ Klappe (2) schließen.

## 10 Rasenmäher einschalten und ausschalten

### 10.1 Messer einschalten

- ▶ Rasenmäher nicht kippen.
- ▶ Rasenmäher auf eine ebene Fläche stellen.

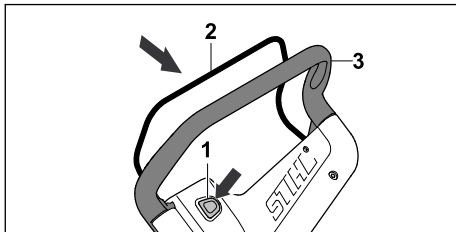

- ▶ Sperrknopf (1) mit der rechten Hand drücken und gedrückt halten.
- ▶ Schaltbügel für Mähbetrieb (2) mit der linken Hand vollständig in Richtung des Lenkers (3) ziehen und so halten, dass der Daumen den Lenker (3) umschließt. Das Messer dreht sich.
- ▶ Sperrknopf (1) loslassen.
- ▶ Lenker (3) und Schaltbügel für Mähbetrieb (2) mit der rechten Hand so festhalten, dass der Daumen den Lenker (3) umschließt.

### 10.2 Messer ausschalten

- ▶ Schaltbügel loslassen.
- ▶ Warten, bis sich das Messer nicht mehr dreht.
- ▶ Falls sich das Messer weiter dreht: Akku herausnehmen und einen STIHL Fachhändler aufsuchen. Der Rasenmäher ist defekt.

## 11 Rasenmäher und Akku prüfen

### 11.1 Bedienungselemente prüfen

#### Sperrknopf und Schaltbügel

- ▶ Akku herausnehmen.
- ▶ Sperrknopf drücken und wieder loslassen.
- ▶ Schaltbügel vollständig in Richtung des Lenkers ziehen und wieder loslassen.
- ▶ Falls der Sperrknopf oder der Schaltbügel schwergängig ist oder nicht in die Ausgangsposition zurückfedert: Rasenmäher nicht verwenden und einen STIHL Fachhändler aufsuchen. Der Sperrknopf oder der Schaltbügel ist defekt.



#### Messer einschalten

- ▶ Akku einsetzen.
- ▶ Sperrknopf mit der rechten Hand drücken und gedrückt halten.
- ▶ Schaltbügel mit der linken Hand vollständig in Richtung des Lenkers ziehen und so halten, dass der Daumen den Lenker umschließt. Das Messer dreht sich.
- ▶ Falls 3 LEDs rot blinken: Akku herausnehmen und einen STIHL Fachhändler aufsuchen. In dem Rasenmäher besteht eine Störung.
- ▶ Sperrknopf und Schaltbügel loslassen. Das Messer dreht sich nach kurzer Zeit nicht mehr.
- ▶ Falls sich das Messer weiter dreht: Akku herausnehmen und einen STIHL Fachhändler aufsuchen. Der Rasenmäher ist defekt.

### 11.2 Messer prüfen

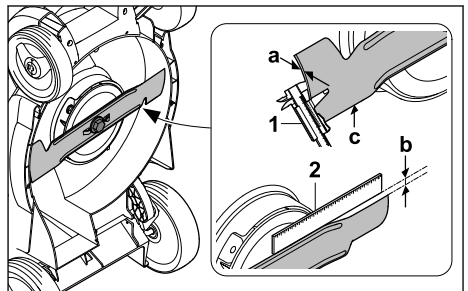
- ▶ Rasenmäher ausschalten und Akku herausnehmen.
- ▶ Rasenmäher aufstellen,  16.1.



- ▶ Messerstärke (a) an mindestens 5 Stellen mit einem Messschieber (1) prüfen.  
Falls die Mindeststärke unterschritten ist: Messer ersetzen,  20.2
- ▶ Lineal (2) an die vordere Messerkante anlegen und Rückschliff (b) messen.  
Falls der zulässige Rückschliff erreicht ist: Messer ersetzen,  20.2
- ▶ Falls der Schärfwinkel nicht eingehalten ist: Messer schärfen,  20.1
- ▶ Falls Unklarheiten bestehen: Einen STIHL Fachhändler aufsuchen.

### 11.3 Akku prüfen

- ▶ Drucktaste am Akku drücken.  
Die LEDs leuchten oder blinken.
- ▶ Falls die LEDs nicht leuchten oder blinken: Akku nicht verwenden und einen STIHL Fachhändler aufsuchen.  
Im Akku besteht eine Störung.

## 12 Mit dem Rasenmäher arbeiten

### 12.1 Rasenmäher halten und führen



- ▶ Lenker mit beiden Händen so festhalten, dass die Daumen den Lenker umschließen.

### 12.2 Schnitthöhe einstellen

Es können folgende Schnitthöhen eingestellt werden:

- 20 mm = Position S<sup>1</sup>
- 30 mm = Position 1
- 40 mm = Position 2
- 50 mm = Position 3
- 60 mm = Position 4
- 70 mm = Position 5

Die Positionen sind auf dem Rasenmäher angegeben.

#### Schnitthöhe einstellen

- ▶ Rasenmäher ausschalten.  
Das Messer darf sich nicht drehen.

- ▶ Rasenmäher auf eine ebene Fläche stellen.

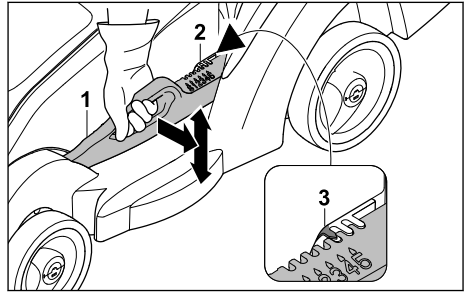

- ▶ Rasenmäher am Griff festhalten.
- ▶ Hebel (1) leicht vom Rasenmäher wegdrücken und halten.
- ▶ Rasenmäher durch Anheben und Absenken in die gewünschte Position stellen.  
Die aktuelle Schnitthöhe kann an der Schnitthöhenanzeige (2) mit Hilfe der Markierung (3) abgelesen werden.
- ▶ Hebel (1) loslassen.  
Der Rasenmäher rastet ein.

### 12.3 Mähen



- ▶ Rasenmäher langsam und kontrolliert vorwärts schieben.

<sup>1</sup>Nicht für alle Ländervarianten verfügbar.

- ▶ Falls während des Mähens ein Fremdkörper getroffen wird und das Messer blockiert ist:
  - ▶ Rasenmäher ausschalten und Akku herausnehmen.
  - ▶ Sicherstellen, dass alle beweglichen Teile zum vollständigen Stillstand gekommen sind.
  - ▶ Rasenmäher prüfen.
  - ▶ Falls Reparaturen erforderlich sind: Einen STIHL Fachhändler aufsuchen.
- ▶ Falls der Rasenmäher anfängt, stark zu vibrieren:
  - ▶ Rasenmäher ausschalten und Akku herausnehmen.
  - ▶ Rasenmäher prüfen.
  - ▶ Prüfen, ob alle Muttern, Bolzen und Schrauben fest angezogen sind.
  - ▶ Falls Reparaturen erforderlich sind: Einen STIHL Fachhändler aufsuchen.

Für eine optimale Leistungsfähigkeit die empfohlenen Temperaturbereiche beachten,  20.5.

## 12.4 Grasfangkorb entleeren

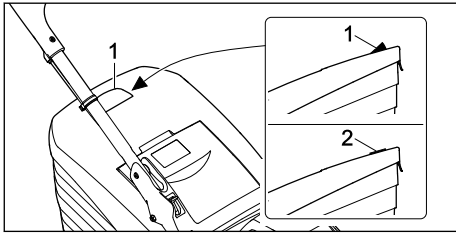

Der vom Messer erzeugte Luftstrom hebt die Füllstandsanzeige (1) an. Ist der Grasfangkorb gefüllt, stoppt der Luftstrom. Ist der Luftstrom zu gering, fällt die Füllstandsanzeige (2) in den Ruhezustand zurück. Dies ist ein Hinweis den Grasfangkorb zu entleeren.

Die uneingeschränkte Funktion der Füllstandsanzeige ist nur bei optimalem Luftstrom gegeben. Äußere Einflüsse wie nasses, dichtes oder hohes Gras, niedrige Schnittstufen, Verschmutzung oder Ähnliches können den Luftstrom und die Funktion der Füllstandsanzeige beeinträchtigen.

- ▶ Falls die Füllstandsanzeige in den Ruhezustand zurückfällt: Grasfangkorb entleeren.
- ▶ Rasenmäher ausschalten.
- ▶ Grasfangkorb aushängen.

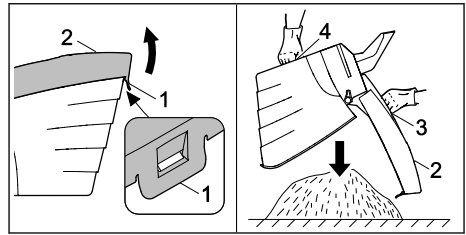

- ▶ Verschlusslasche (1) öffnen.
- ▶ Grasfangkorbberteil (2) am Griff (3) aufklappen und halten.
- ▶ Mit der zweiten Hand am unteren Haltegriff (4) festhalten.
- ▶ Grasfangkorb entleeren.
- ▶ Grasfangkorb zuklappen.
- ▶ Grasfangkorb einhängen.

## 13 Nach dem Arbeiten

### 13.1 Nach dem Arbeiten

- ▶ Rasenmäher ausschalten und Akku herausnehmen.
- ▶ Falls der Rasenmäher nass ist: Rasenmäher trocknen lassen.
- ▶ Falls der Akku nass oder feucht ist: Akku trocknen lassen,  20.5.
- ▶ Rasenmäher reinigen.
- ▶ Akku reinigen.

## 14 Transportieren

### 14.1 Rasenmäher transportieren

- ▶ Falls der Rasenmäher von und zu der zu mähenden Fläche bewegt wird:
  - ▶ Rasenmäher ausschalten.
    - Das Messer darf sich nicht drehen.
  - ▶ Akku herausnehmen.
- ▶ Falls der Rasenmäher zum Transport über andere Flächen als Gras angekippt werden muss:
  - ▶ Rasenmäher ausschalten.
    - Das Messer darf sich nicht drehen.
  - ▶ Akku herausnehmen.

### Rasenmäher schieben

- ▶ Rasenmäher langsam und kontrolliert vorwärts schieben.

### Rasenmäher tragen

- ▶ Schutzhandschuhe tragen.

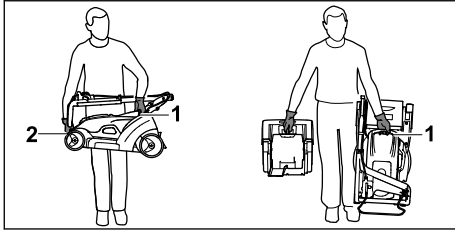

- ▶ Falls nur der Rasenmäher getragen wird:
  - ▶ Lenker zusammenklappen.
  - ▶ Rasenmäher mit einer Hand am Griff (1) festhalten und mit der anderen Hand am Transportgriff (2) festhalten.
  - ▶ Rasenmäher anheben und tragen.
- ▶ Falls der Rasenmäher und der Grasfangkorb gleichzeitig getragen werden:
  - ▶ Rasenmäher mit einer Hand am Griff (1) festhalten.
  - ▶ Rasenmäher anheben und seitlich vom Körper tragen.

### Rasenmäher in einem Fahrzeug transportieren

- ▶ Rasenmäher stehend so sichern, dass der Rasenmäher nicht umkippt und sich nicht bewegen kann.

## 14.2 Akku transportieren

- ▶ Rasenmäher ausschalten und Akku herausnehmen.
- ▶ Sicherstellen, dass der Akku im sicherheitsgerechten Zustand ist.
- ▶ Akku so verpacken, dass er sich in der Verpackung nicht bewegen kann.
- ▶ Verpackung so sichern, dass sie sich nicht bewegen kann.

Der Akku unterliegt den Anforderungen zum Transport gefährlicher Güter. Der Akku ist als UN 3480 (Lithium-Ionen-Batterien) eingestuft und wurde gemäß UN Handbuch Prüfungen und Kriterien Teil III, Unterabschnitt 38.3 geprüft.

Die Transportvorschriften sind unter [www.stihl.com/safety-data-sheets](http://www.stihl.com/safety-data-sheets) angegeben.

## 15 Aufbewahren

### 15.1 Rasenmäher aufbewahren

- ▶ Rasenmäher ausschalten und Akku herausnehmen.
- ▶ Rasenmäher abkühlen lassen.
- ▶ Grasfangkorb leeren.
- ▶ Rasenmäher so aufbewahren, dass folgende Bedingungen erfüllt sind:
  - Der Rasenmäher ist außerhalb der Reichweite von Kindern.

- Der Rasenmäher ist sauber und trocken.
- Der Rasenmäher kann nicht umkippen.
- Der Rasenmäher kann nicht davonrollen.

### 15.2 Akku aufbewahren

STIHL empfiehlt, den Akku in einem Ladezustand zwischen 40 % und 60 % (2 grün leuchtende LEDs) aufzubewahren.



- ▶ Akku so aufbewahren, dass folgende Bedingungen erfüllt sind:
  - Der Akku ist außerhalb der Reichweite von Kindern.
  - Der Akku ist sauber und trocken.
  - Der Akku ist in einem geschlossenen Raum.
  - Der Akku ist getrennt vom Rasenmäher.
  - Falls der Akku im Ladegerät aufbewahrt wird: Netzstecker ziehen und den Akku mit einem Ladezustand zwischen 40 % und 60 % (2 grün leuchtende LEDs) aufbewahren.
  - Der Akku ist nicht außerhalb der angegebenen Temperaturgrenzen aufbewahrt,  20.4.

#### HINWEIS

- Falls der Akku nicht so aufbewahrt wird, wie es in dieser Gebrauchsanleitung beschrieben ist, kann sich der Akku tiefentladen und dadurch irreparabel beschädigt werden.
  - ▶ Einen entladenen Akku vor dem Aufbewahren laden. STIHL empfiehlt den Akku in einem Ladezustand zwischen 40 % und 60 % (2 grün leuchtende LEDs) aufzubewahren.
  - ▶ Akku getrennt vom Rasenmäher aufbewahren.

## 16 Reinigen

### 16.1 Rasenmäher aufstellen

- ▶ Rasenmäher ausschalten und Akku herausnehmen.
- ▶ Rasenmäher auf eine ebene Fläche stellen.
- ▶ Grasfangkorb aushängen.
- ▶ Schnitthöhe in höchste Stellung bringen.  12.2
- ▶ Lenkeroberteil in tiefste Stellung bringen,  8.1.

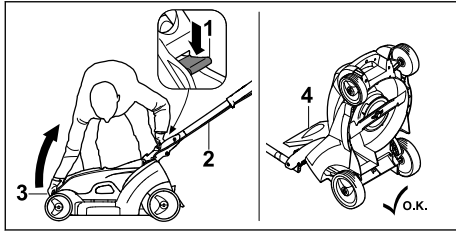

- ▶ Mit der linken Hand den Hebel (1) nach unten drücken und halten.  
Das Lenkeroberteil (2) löst sich aus der Fixierung.
- ▶ Mit der rechten Hand den Rasenmäher am Transportgriff (3) festhalten und nach hinten aufstellen.
- ▶ Die Auswurfklappe (4) nach hinten stellen.

## 16.2 Rasenmäher reinigen

- ▶ Rasenmäher ausschalten und Akku herausnehmen.
- ▶ Rasenmäher mit einem feuchten Tuch reinigen.
- ▶ Auswurfkanal mit einer weichen Bürste oder einem feuchten Tuch reinigen.
- ▶ Fremdkörper aus dem Akku-Schacht entfernen und den Akku-Schacht mit einem feuchten Tuch reinigen.
- ▶ Elektrische Kontakte im Akku-Schacht mit einem Pinsel oder einer weichen Bürste reinigen.
- ▶ Lüftungsschlitze mit einem Pinsel reinigen.
- ▶ Rasenmäher aufstellen.
- ▶ Bereich um das Messer und das Messer mit einem Holzstab, einer weichen Bürste oder einem feuchten Tuch reinigen.

## 16.3 Akku reinigen

- ▶ Akku mit einem feuchten Tuch reinigen.

# 17 Warten

## 17.1 Messer abbauen und anbauen

### 17.1.1 Messer abbauen

- ▶ Rasenmäher ausschalten und Akku herausnehmen.
- ▶ Rasenmäher aufstellen.

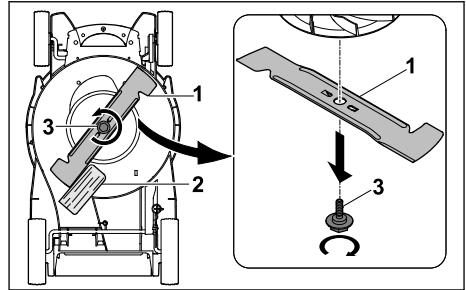

- ▶ Messer (1) mit einem Holzstück (2) blockieren.
- ▶ Schraube (3) in Pfeilrichtung herausdrehen und abnehmen.
- ▶ Messer (1) abnehmen.
- ▶ Schraube (3) entsorgen.  
Für den Anbau des Messers (1) eine neue Schraube verwenden.

### 17.1.2 Messer anbauen

- ▶ Rasenmäher ausschalten und Akku herausnehmen.
- ▶ Rasenmäher aufstellen.

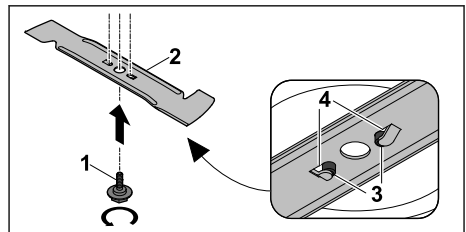

- ▶ Schraubensicherung Loctite 243 auf das Gewinde der neuen Schraube (1) auftragen.
- ▶ Messer (2) so ansetzen, dass die Erhebungen auf der Anlagefläche (3) in die Aussparungen (4) greifen.
- ▶ Schraube (1) eindrehen.

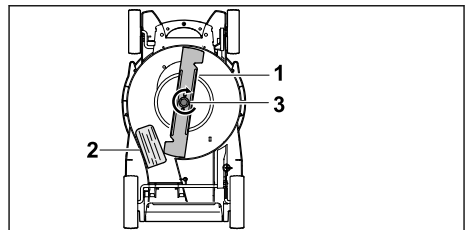

- ▶ Messer (1) mit einem Holzstück (2) blockieren.
- ▶ Schraube (3) mit 14 Nm anziehen.



## 17.2 Messer schärfen und auswuchten

Es erfordert viel Übung, das Messer richtig zu schärfen und auszuwuchten.

STIHL empfiehlt, das Messer von einem STIHL Fachhändler schärfen und auswuchten zu lassen.

Die aktuellen Adressen der Fachhändler sind bei der jeweiligen STIHL Landesvertretung unter [www.stihl.com](http://www.stihl.com) zu finden.



- Die Schneidkanten des Messers sind scharf. Der Benutzer kann sich schneiden.
  - ▶ Schutzhandschuhe tragen.

- ▶ Rasenmäher ausschalten und Akku herausnehmen.
- ▶ Rasenmäher aufstellen.
- ▶ Messer abbauen.
- ▶ Messer schärfen. Dabei den Schärfwinkel beachten und das Messer kühlen, 20.2.

Das Messer darf während des Schärfens nicht blau anlaufen.

- ▶ Messer anbauen.
- ▶ Falls Unklarheiten bestehen: Einen STIHL Fachhändler aufsuchen.

## 18 Reparieren

### 18.1 Rasenmäher reparieren

Der Benutzer kann den Rasenmäher und das Messer nicht selbst reparieren.

- ▶ Falls der Rasenmäher oder das Messer beschädigt ist: Rasenmäher oder Messer nicht verwenden und einen STIHL Fachhändler aufsuchen.
- ▶ Falls Hinweisschilder unleserlich oder beschädigt sind: Hinweisschilder von einem STIHL Fachhändler ersetzen lassen.

## 19 Störungen beheben

### 19.1 Störungen des Rasenmähers oder des Akkus beheben

Störung	LEDs am Akku	Ursache	Abhilfe
Der Rasenmäher läuft beim Einschalten nicht an.	1 LED blinkt grün.	Der Ladezustand des Akkus ist zu gering.	▶ Akku so laden, wie es in der Gebrauchsanleitung Ladegeräte STIHL AL 101, 301, 500 beschrieben ist.
	1 LED leuchtet rot.	Der Akku ist zu warm oder zu kalt.	▶ Akku herausnehmen. ▶ Akku abkühlen oder erwärmen lassen.
	3 LEDs blinken rot.	In dem Rasenmäher besteht eine Störung.	▶ Akku herausnehmen. ▶ Elektrische Kontakte im Akku-Schacht reinigen. ▶ Akku einsetzen. ▶ Rasenmäher einschalten. ▶ Falls weiterhin 3 LEDs rot blinken: Rasenmäher nicht verwenden und einen STIHL Fachhändler aufsuchen.
	3 LEDs leuchten rot.	Der Rasenmäher ist zu warm.	▶ Akku herausnehmen. ▶ Rasenmäher abkühlen lassen.
	4 LEDs blinken rot.	Im Akku besteht eine Störung.	▶ Akku herausnehmen und erneut einsetzen. ▶ Rasenmäher einschalten. ▶ Falls weiterhin 4 LEDs rot blinken: Akku nicht verwenden und einen STIHL Fachhändler aufsuchen.
		Die elektrische Verbindung zwischen dem Rasenmäher und dem Akku ist unterbrochen.	▶ Akku herausnehmen. ▶ Elektrische Kontakte im Akku-Schacht reinigen. ▶ Akku einsetzen.

Störung	LEDs am Akku	Ursache	Abhilfe
		Der Rasenmäher oder der Akku sind feucht.	<ul style="list-style-type: none"> <li>▶ Akku herausnehmen.</li> <li>▶ Rasenmäher reinigen.</li> <li>▶ Rasenmäher oder Akku trocknen lassen,  20.5.</li> </ul>
		Der Widerstand am Messer ist zu groß.	<ul style="list-style-type: none"> <li>▶ Größere Schnitthöhe einstellen.</li> <li>▶ Rasenmäher in niedrigerem Gras einschalten.</li> </ul>
		Der Bereich um das Messer ist verstopft.	<ul style="list-style-type: none"> <li>▶ Rasenmäher reinigen.</li> </ul>
Der Rasenmäher schaltet im Betrieb ab.	3 LEDs leuchten rot.	Der Rasenmäher ist zu warm.	<ul style="list-style-type: none"> <li>▶ Akku herausnehmen.</li> <li>▶ Rasenmäher abkühlen lassen.</li> <li>▶ Rasenmäher reinigen.</li> <li>▶ Rasenmäher nicht zu oft in kurzer Zeit einschalten.</li> <li>▶ Größere Schnitthöhe einstellen.</li> <li>▶ Niedrigeres Gras mähen.</li> </ul>
		Das Messer ist blockiert.	<ul style="list-style-type: none"> <li>▶ Akku herausnehmen.</li> <li>▶ Rasenmäher reinigen.</li> </ul>
		Es besteht eine elektrische Störung.	<ul style="list-style-type: none"> <li>▶ Akku herausnehmen und erneut einsetzen.</li> <li>▶ Rasenmäher einschalten.</li> </ul>
Der Rasenmäher vibriert im Betrieb stark.		Die Schraube am Messer ist lose.	<ul style="list-style-type: none"> <li>▶ Schraube fest anziehen.</li> </ul>
		Das Messer ist nicht richtig ausgewuchtet.	<ul style="list-style-type: none"> <li>▶ Messer schärfen und auswuchten.</li> </ul>
Die Betriebszeit des Rasenmähers ist zu kurz.		Der Akku ist nicht vollständig geladen.	<ul style="list-style-type: none"> <li>▶ Akku vollständig laden, wie es in der Gebrauchsanleitung Ladegeräte STIHL AL 101, 301, 500 beschrieben ist.</li> </ul>
		Die Lebensdauer des Akkus ist überschritten.	<ul style="list-style-type: none"> <li>▶ Akku ersetzen.</li> </ul>
		Der Bereich um das Messer ist verstopft.	<ul style="list-style-type: none"> <li>▶ Rasenmäher reinigen.</li> </ul>
		Das Messer ist stumpf oder verschlissen.	<ul style="list-style-type: none"> <li>▶ Messer schärfen und auswuchten.</li> </ul>
		Der Widerstand am Messer ist zu groß.	<ul style="list-style-type: none"> <li>▶ Größere Schnitthöhe einstellen.</li> <li>▶ Niedrigeres Gras mähen.</li> </ul>
Der Akku klemmt beim Einsetzen in den Akku-Schacht.		Die Führungen oder elektrischen Kontakte im Akku-Schacht sind verschmutzt.	<ul style="list-style-type: none"> <li>▶ Rasenmäher reinigen.</li> </ul>
Nach dem Einsetzen des Akkus in das Ladegerät startet der Ladevorgang nicht.	1 LED leuchtet rot.	Der Akku ist zu warm oder zu kalt.	<ul style="list-style-type: none"> <li>▶ Akku herausnehmen.</li> <li>▶ Akku abkühlen oder erwärmen lassen.</li> </ul>
Das Gras ist unsauber geschnitten oder der Rasen ist gelb.		Das Messer ist stumpf oder verschlissen.	<ul style="list-style-type: none"> <li>▶ Messer schärfen und auswuchten.</li> </ul>

Störung	LEDs am Akku	Ursache	Abhilfe
		Der Widerstand am Messer ist zu groß.	<ul style="list-style-type: none"> <li>▶ Größere Schnitthöhe einstellen.</li> <li>▶ Niedrigeres Gras mähen.</li> </ul>

## 20 Technische Daten

### 20.1 Rasenmäher STIHL RMA 239.1 C

- Zulässiger Akku: STIHL AK
- Gewicht mit Grasfangkorb und ohne Akku: 15 kg
- Gewicht (m) mit Grasfangkorb und Akku STIHL AK 30: 16 kg
- Maximaler Inhalt des Grasfangkorbs: 40 l
- Schnittbreite: 37 cm
- Drehzahl (n): 3350 /min
- Elektrische Schutzart: IPX1

Die Laufzeit ist unter [www.stihl.com/battery-life](http://www.stihl.com/battery-life) angegeben.

### 20.2 Messer

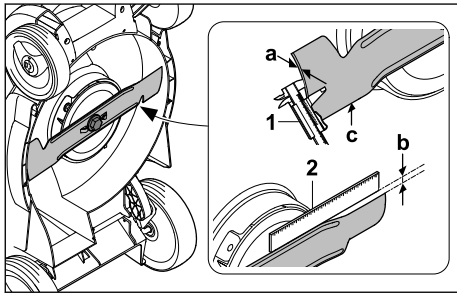

- Mindeststärke a: 1,6 mm
- maximaler Rückschliff b: 5 mm
- Schärfwinkel c: 30°

### 20.3 Akku STIHL AK

- Akku-Technologie: Lithium-Ionen
- Spannung: 36 V
- Kapazität in Ah: siehe Leistungsschild
- Energieinhalt in Wh: siehe Leistungsschild
- Gewicht in kg: siehe Leistungsschild

## 20.4 Temperaturgrenzen

### ! WARNUNG

- Der Akku ist nicht gegen alle Umgebungseinflüsse geschützt. Falls der Akku bestimmten Umgebungseinflüssen ausgesetzt ist, kann der Akku in Brand geraten oder explodieren. Personen können schwer verletzt werden und Sachschaden kann entstehen.
  - ▶ Akku nicht unterhalb von - 20 °C oder oberhalb von + 50 °C laden.
  - ▶ Rasenmäher oder Akku nicht unterhalb von - 20 °C oder oberhalb von + 50 °C verwenden.
  - ▶ Rasenmäher oder Akku nicht unterhalb von - 20 °C oder oberhalb von + 70 °C aufbewahren.

## 20.5 Empfohlene Temperaturbereiche

Für eine optimale Leistungsfähigkeit des Rasenmähers und Akkus die folgenden Temperaturbereiche beachten:

- Laden: + 5 °C bis + 40 °C
- Verwendung: - 10 °C bis + 40 °C
- Aufbewahrung: - 20 °C bis + 50 °C

Falls der Akku außerhalb der empfohlenen Temperaturbereiche geladen, verwendet oder aufbewahrt wird, kann die Leistungsfähigkeit reduziert sein.

Falls der Akku nass oder feucht ist, den Akku mindestens 48 h bei über + 15 °C und unter + 50 °C sowie bei unter 70 % Luftfeuchtigkeit trocknen lassen. Eine höhere Luftfeuchtigkeit kann die Trocknungszeit verlängern.

## 20.6 Schallwerte und Vibrationswerte

Der K-Wert für die Schalldruckpegel beträgt 2 dB(A). Der K-Wert für die Schalleistungspegel beträgt 2,0 dB(A). Der K-Wert für die Vibrationswerte beträgt 0,7 m/s<sup>2</sup>.

- Schalldruckpegel L<sub>pA</sub> gemessen nach EN IEC 62841-4-3: 76 dB(A)
- Garantierter Schalleistungspegel L<sub>WA,d</sub> gemessen nach 2000/14/EG / S.I. 2001/1701: 91 dB(A)
- Vibrationswert a<sub>hV</sub> gemessen nach EN IEC 62841-4-3, Lenker: 1,4 m/s<sup>2</sup>

Die angegebenen Vibrationswerte wurden nach einem genormten Prüfverfahren gemessen und können zum Vergleich von Elektrogeräten herangezogen werden. Die tatsächlich auftretenden Vibrationswerte können von den angegebenen Werten abweichen, abhängig von der Art der Anwendung. Die angegebenen Vibrationswerte können zu einer ersten Einschätzung der Vibrationsbelastung verwendet werden. Die tatsächliche Vibrationsbelastung muss eingeschätzt werden. Dabei können auch die Zeiten berücksichtigt werden, in denen das Elektrogerät abgeschaltet ist, und solche, in denen es zwar eingeschaltet ist, aber ohne Belastung läuft.

Informationen zur Erfüllung der Arbeitgeberrichtlinie Vibration 2002/44/EG und S.I. 2005/1093 sind unter [www.stihl.com/vib](http://www.stihl.com/vib) angegeben.

## 20.7 REACH

REACH bezeichnet eine EG-Verordnung zur Registrierung, Bewertung und Zulassung von Chemikalien.

Informationen zur Erfüllung der REACH Verordnung sind unter [www.stihl.com/reach](http://www.stihl.com/reach) angegeben.

## 21 Ersatzteile und Zubehör

### 21.1 Ersatzteile und Zubehör

**STIHL** Diese Symbole kennzeichnen original STIHL Ersatzteile und original STIHL Zubehör.

STIHL empfiehlt, original STIHL Ersatzteile und original STIHL Zubehör zu verwenden.

Ersatzteile und Zubehör anderer Hersteller können durch STIHL hinsichtlich Zuverlässigkeit, Sicherheit und Eignung trotz laufender Marktbeobachtung nicht beurteilt werden und STIHL kann für deren Einsatz auch nicht einstehen.

Original STIHL Ersatzteile und original STIHL Zubehör sind bei einem STIHL Fachhändler erhältlich.

### 21.2 Wichtige Ersatzteile

- Messer: 6320 702 0130
- Messerschraube: 6310 760 2801

## 22 Entsorgen

### 22.1 Rasenmäher entsorgen

Informationen zur Entsorgung sind bei der örtlichen Verwaltung oder bei einem STIHL Fachhändler erhältlich.

Eine unsachgemäße Entsorgung kann die Gesundheit schädigen und die Umwelt belasten.

- ▶ STIHL Produkte einschließlich Verpackung gemäß den örtlichen Vorschriften einer geeigneten Sammelstelle für Wiederverwertung zuführen.
- ▶ Nicht mit dem Hausmüll entsorgen.

## 23 EU-Konformitätserklärung

### 23.1 Rasenmäher STIHL RMA 239.1 C

STIHL Tirol GmbH  
Hans Peter Stihl-Straße 5  
6336 Langkampfen  
Österreich

erklärt in alleiniger Verantwortung, dass

- Bauart: Akku-Rasenmäher
- Fabrikmarke: STIHL
- Typ: RMA 239.1 C
- Schnittbreite: 37 cm
- Serienidentifizierung: 6320

den einschlägigen Bestimmungen der Richtlinien 2000/14/EG, 2006/42/EG, 2014/30/EU und 2011/65/EU entspricht und in Übereinstimmung mit den jeweils zum Produktionsdatum gültigen Versionen der folgenden Normen entwickelt und gefertigt worden ist: EN 62841-1, EN IEC 62841-4-3, EN 55014-1 und EN 55014-2.

Beteiligte benannte Stelle:  
TÜV Rheinland LGA Products GmbH  
Tillystraße 2  
90431 Nürnberg, DE

Zur Ermittlung des gemessenen und des garantierten Schalleistungspegels wurde nach Richtlinie 2000/14/EG, Anhang VIII verfahren.

- Gemessener Schalleistungspegel: 89,4 dB(A)
- Garantierter Schalleistungspegel: 91 dB(A)

Die Technischen Unterlagen sind bei der STIHL Tirol GmbH aufbewahrt.

Das Baujahr und die Maschinenummer sind auf dem Rasenmäher angegeben.

Langkampfen, 14.10.2022

STIHL Tirol GmbH

i. V. 

Matthias Fleischer, Bereichsleiter Forschung und Entwicklung



i. V.

Sven Zimmermann, Hauptabteilungsleiter Qualität

## 24 Anschriften

### 24.1 STIHL Hauptverwaltung

ANDREAS STIHL AG & Co. KG  
Postfach 1771  
D-71307 Waiblingen

### 24.2 STIHL Vertriebsgesellschaften

#### DEUTSCHLAND

STIHL Vertriebszentrale AG & Co. KG  
Robert-Bosch-Straße 13  
64807 Dieburg  
Telefon: +49 6071 3055358

#### ÖSTERREICH

STIHL Ges.m.b.H.  
Fachmarktstraße 7  
2334 Vösendorf  
Telefon: +43 1 86596370

#### SCHWEIZ

STIHL Vertriebs AG  
Isenrietstraße 4  
8617 Mönchaltorf  
Telefon: +41 44 9493030

#### TSCHECHISCHE REPUBLIK

Andreas STIHL, spol. s r.o.  
Chrlická 753  
664 42 Modřice

### 24.3 STIHL Importeure

#### BOSNIEN-HERZEGOWINA

UNIKOMERC d. o. o.  
Bišće polje bb  
88000 Mostar  
Telefon: +387 36 352560  
Fax: +387 36 350536

#### KROATIEN

UNIKOMERC - UVOZ d.o.o.  
Sjedište:  
Amruševa 10, 10000 Zagreb  
Prodaja:  
Ulica Kneza Ljudevita Posavskog 56, 10410  
Velika Gorica

Telefon: +385 1 6370010  
Fax: +385 1 6221569

### TÜRKEI

SADAL TARIM MAKİNELERİ DIŞ TİCARET A.Ş.  
Hürriyet Mahallesi Manas Caddesi No.1  
35473 Menderes, İzmir  
Telefon: +90 232 210 32 32  
Fax: +90 232 210 32 33

## 25 Allgemeine und produkt-spezifische Sicherheitshinweise

### 25.1 Einleitung

Dieses Kapitel gibt die in der Produktnorm vorgeschriebenen und vorformulierten allgemeinen und produktspezifischen Sicherheitshinweise wieder.

Die unter "Elektrische Sicherheit" angegebenen Sicherheitshinweise zur Vermeidung eines elektrischen Schlages sind, mit Ausnahme von Punkt c), für STIHL Akku-Produkte nicht anwendbar.



#### WARNUNG

- **Lesen Sie alle Sicherheitshinweise, Anweisungen, Bilderungen und technischen Daten, mit denen dieser Rasenmäher versehen ist.** Versäumnisse bei der Einhaltung der nachfolgenden Anweisungen können elektrischen Schlag, Brand und/oder schwere Verletzungen verursachen. **Bewahren Sie alle Sicherheitshinweise und Anweisungen für die Zukunft auf.**

### 25.2 Arbeitsplatzsicherheit

- a) **Halten Sie Ihren Arbeitsbereich sauber und gut beleuchtet.** Unordnung oder unbeleuchtete Arbeitsbereiche können zu Unfällen führen.
- b) **Arbeiten Sie mit dem Rasenmäher nicht in explosionsgefährdeter Umgebung, in der sich brennbare Flüssigkeiten, Gase oder Stäube befinden.** Rasenmäher erzeugen Funken, die den Staub oder die Dämpfe entzünden können.
- c) **Halten Sie Kinder und andere Personen während der Benutzung des Rasenmähers fern.** Bei Ablenkung können Sie die Kontrolle über den Rasenmäher verlieren.

## 25.3 Elektrische Sicherheit

- a) **Der Anschlussstecker des Rasenmähers muss in die Steckdose passen. Der Stecker darf in keiner Weise verändert werden. Verwenden Sie keine Adapterstecker gemeinsam mit schutzgeerdeten Rasenmähern.** Unveränderte Stecker und passende Steckdosen verringern das Risiko eines elektrischen Schlages.
- b) **Vermeiden Sie Körperkontakt mit geerdeten Oberflächen wie von Rohren, Heizungen, Herden und Kühlschränken.** Es besteht ein erhöhtes Risiko durch elektrischen Schlag, wenn Ihr Körper geerdet ist.
- c) **Halten Sie Rasenmäher von Regen oder Nässe fern.** Das Eindringen von Wasser in einen Rasenmäher erhöht das Risiko eines elektrischen Schlages.
- d) **Zweckentfremden Sie die Anschlussleitung nicht. Verwenden Sie die Anschlussleitung niemals zum Tragen, Ziehen oder um den Stecker des Rasenmähers herauszuziehen. Halten Sie die Anschlussleitung fern von Hitze, Öl, scharfen Kanten oder sich bewegenden Teilen.** Beschädigte oder verwickelte Anschlussleitungen erhöhen das Risiko eines elektrischen Schlages.
- e) **Wenn Sie mit einem Rasenmäher im Freien arbeiten, verwenden Sie nur Verlängerungsleitungen, die auch für den Außenbereich geeignet sind.** Die Anwendung einer für den Außenbereich geeigneten Verlängerungsleitung verringert das Risiko eines elektrischen Schlages.
- f) **Wenn der Betrieb des Rasenmähers in feuchter Umgebung nicht vermeidbar ist, verwenden Sie einen Fehlerstromschutzschalter.** Der Einsatz eines Fehlerstromschutzschalters vermindert das Risiko eines elektrischen Schlages.

## 25.4 Sicherheit von Personen

- a) **Seien Sie aufmerksam, achten Sie darauf, was Sie tun, und gehen Sie mit Vernunft an die Arbeit mit einem Rasenmäher. Benutzen Sie keinen Rasenmäher, wenn Sie müde sind oder unter dem Einfluss von Drogen, Alkohol oder Medikamenten stehen.** Ein Moment der Unachtsamkeit beim Gebrauch des Rasenmähers kann zu ernsthaften Verletzungen führen.
- b) **Tragen Sie persönliche Schutzausrüstung und immer eine Schutzbrille.** Das Tragen

persönlicher Schutzausrüstung, wie Staubmaske, rutschfeste Sicherheitsschuhe, Schutzhelm oder Gehörschutz, je nach Art und Einsatz des Rasenmähers, verringert das Risiko von Verletzungen.

- c) **Vermeiden Sie eine unbeabsichtigte Inbetriebnahme. Vergewissern Sie sich, dass der Rasenmäher ausgeschaltet ist, bevor Sie ihn an die Stromversorgung und/oder den Akku anschließen, ihn aufnehmen oder tragen.** Wenn Sie beim Tragen des Rasenmähers den Finger am Schalter haben oder den Rasenmäher eingeschaltet an die Stromversorgung anschließen, kann dies zu Unfällen führen.
- d) **Entfernen Sie Einstellwerkzeuge oder Schraubenschlüssel, bevor Sie den Rasenmäher einschalten.** Ein Werkzeug oder Schlüssel, der sich in einem drehenden Teil des Rasenmähers befindet, kann zu Verletzungen führen.
- e) **Vermeiden Sie eine abnormale Körperhaltung. Sorgen Sie für einen sicheren Stand und halten Sie jederzeit das Gleichgewicht.** Dadurch können Sie den Rasenmäher in unerwarteten Situationen besser kontrollieren.
- f) **Tragen Sie geeignete Kleidung. Tragen Sie keine weite Kleidung oder Schmuck. Halten Sie Haare und Kleidung fern von sich bewegenden Teilen.** Lockere Kleidung, Schmuck oder lange Haare können von sich bewegenden Teilen erfasst werden.
- g) **Wenn Staubabsaug- und -auffangeinrichtungen montiert werden können, sind diese anzuschließen und richtig zu verwenden.** Verwendung einer Staubabsaugung kann Gefährdungen durch Staub verringern.
- h) **Wiegen Sie sich nicht in falscher Sicherheit und setzen Sie sich nicht über die Sicherheitsregeln für Rasenmäher hinweg, auch wenn Sie nach vielfachem Gebrauch mit dem Rasenmäher vertraut sind.** Achtloses Handeln kann binnen Sekundenbruchteilen zu schweren Verletzungen führen.

## 25.5 Verwendung und Behandlung des Rasenmähers

- a) **Überlasten Sie den Rasenmäher nicht. Verwenden Sie für Ihre Arbeit den dafür bestimmten Rasenmäher.** Mit dem passenden Rasenmäher arbeiten Sie besser und sicherer im angegebenen Leistungsbereich.

- b) **Benutzen Sie keinen Rasenmäher, dessen Schalter defekt ist.** Ein Rasenmäher, der sich nicht mehr ein- oder ausschalten lässt, ist gefährlich und muss repariert werden.
- c) **Ziehen Sie den Stecker aus der Steckdose und/oder entfernen Sie einen abnehmbaren Akku, bevor Sie Geräteeinstellungen vornehmen, Einsatzwerkzeugteile wechseln oder den Rasenmäher weglegen.** Diese Vorsichtsmaßnahme verhindert den unbeabsichtigten Start des Rasenmähers.
- d) **Bewahren Sie unbenutzte Rasenmäher außerhalb der Reichweite von Kindern auf. Lassen Sie keine Personen den Rasenmäher benutzen, die mit diesem nicht vertraut sind oder diese Anweisungen nicht gelesen haben.** Rasenmäher sind gefährlich, wenn sie von unerfahrenen Personen benutzt werden.
- e) **Pflegen Sie Rasenmäher und Einsatzwerkzeug mit Sorgfalt. Kontrollieren Sie, ob bewegliche Teile einwandfrei funktionieren und nicht klemmen, ob Teile gebrochen oder so beschädigt sind, dass die Funktion des Rasenmähers beeinträchtigt ist. Lassen Sie beschädigte Teile vor dem Einsatz des Rasenmähers reparieren.** Viele Unfälle haben ihre Ursache in schlecht gewarteten Rasenmähern.
- f) **Halten Sie Schneidwerkzeuge scharf und sauber.** Sorgfältig gepflegte Schneidwerkzeuge mit scharfen Schneidkanten verklemmen sich weniger und sind leichter zu führen.
- g) **Verwenden Sie Rasenmäher, Einsatzwerkzeug, Zubehör usw. entsprechend diesen Anweisungen. Berücksichtigen Sie dabei die Arbeitsbedingungen und die auszuführende Tätigkeit.** Der Gebrauch von Rasenmähern für andere als die vorgesehenen Anwendungen kann zu gefährlichen Situationen führen.
- h) **Halten Sie Griffe und Griffflächen trocken, sauber und frei von Öl und Fett.** Rutschige Griffe und Griffflächen erlauben keine sichere Bedienung und Kontrolle des Rasenmähers in unvorhergesehenen Situationen.

## 25.6 Verwendung und Behandlung des akkubetriebenen Rasenmähers

- a) **Laden Sie die Akkus nur mit Ladegeräten auf, die vom Hersteller empfohlen werden.** Durch ein Ladegerät, das für eine bestimmte

Art von Akku geeignet ist, besteht Brandgefahr, wenn es mit anderen Akkus verwendet wird.

- b) **Verwenden Sie nur die dafür vorgesehenen Akkus in den Rasenmähern.** Der Gebrauch von anderen Akkus kann zu Verletzungen und Brandgefahr führen.
- c) **Halten Sie den nicht benutzten Akku fern von Büroklammern, Münzen, Schlüsseln, Nägeln, Schrauben oder anderen kleinen Metallgegenständen, die eine Überbrückung der Kontakte verursachen könnten.** Ein Kurzschluss zwischen den Akkukontakten kann Verbrennungen oder Feuer zur Folge haben.
- d) **Bei falscher Anwendung kann Flüssigkeit aus dem Akku austreten. Vermeiden Sie den Kontakt damit. Bei zufälligem Kontakt mit Wasser abspülen. Wenn die Flüssigkeit in die Augen kommt, nehmen Sie zusätzlich ärztliche Hilfe in Anspruch.** Austretende Akkufflüssigkeit kann zu Hautreizungen oder Verbrennungen führen.
- e) **Benutzen Sie keinen beschädigten oder veränderten Akku.** Beschädigte oder veränderte Akkus können sich unvorhersehbar verhalten und zu Feuer, Explosion oder Verletzungsgefahr führen.
- f) **Setzen Sie einen Akku keinem Feuer oder zu hohen Temperaturen aus.** Feuer oder Temperaturen über 130 °C (265 °F) können eine Explosion hervorrufen.
- g) **Befolgen Sie alle Anweisungen zum Laden und laden Sie den Akku oder den akkubetriebenen Rasenmäher niemals außerhalb des in der Betriebsanleitung angegebenen Temperaturbereichs.** Falsches Laden oder Laden außerhalb des zugelassenen Temperaturbereichs kann den Akku zerstören und die Brandgefahr erhöhen.

## 25.7 Service

- a) **Lassen Sie Ihren Rasenmäher nur von qualifiziertem Fachpersonal und nur mit Original-Ersatzteilen reparieren.** Damit wird sichergestellt, dass die Sicherheit des Rasenmähers erhalten bleibt.
- b) **Warten Sie niemals beschädigte Akkus.** Sämtliche Wartung von Akkus sollte nur durch den Hersteller oder bevollmächtigte Kundendienststellen erfolgen.

## 25.8 Sicherheitshinweise für akku- betriebene Rasenmäher

- a) **Verwenden Sie den Rasenmäher nicht bei schlechtem Wetter, besonders nicht bei Gewitter.** Dies reduziert die Gefahr, von einem Blitz getroffen zu werden.
- b) **Untersuchen Sie den Arbeitsbereich gründlich nach Wildtieren.** Wildtiere können durch den laufenden Rasenmäher verletzt werden.
- c) **Untersuchen Sie den Arbeitsbereich gründlich und entfernen Sie alle Steine, Stöcke, Drähte, Knochen und andere Fremdkörper.** Herausgeschleuderte Teile können zu Verletzungen führen.
- d) **Kontrollieren Sie vor dem Gebrauch des Rasenmähers immer, ob das Mähmesser und das Mähwerk nicht abgenutzt oder beschädigt sind.** Abgenutzte oder beschädigte Teile erhöhen das Verletzungsrisiko.
- e) **Prüfen Sie die Grasfangeinrichtung regelmäßig auf Verschleiß oder Abnutzung.** Eine abgenutzte oder beschädigte Grasfangeinrichtung erhöht das Risiko von Verletzungen.
- f) **Belassen Sie Schutzabdeckungen an ihrem Platz. Schutzabdeckungen müssen einsatzfähig und ordnungsgemäß befestigt sein.** Eine lose, beschädigte oder nicht richtig funktionierende Schutzabdeckung kann zu Verletzungen führen.
- g) **Halten Sie Lufteintrittsöffnungen frei von Ablagerungen.** Blockierte Lufteinlässe und Ablagerungen können zu Überhitzung oder Brandgefahr führen.
- h) **Tragen Sie beim Betrieb des Rasenmähers immer rutschfeste Sicherheitsschuhe. Niemals barfuß oder mit offenen Sandalen arbeiten.** Dadurch vermindern Sie die Gefahr einer Fußverletzung beim Kontakt mit dem rotierenden Mähmesser.
- i) **Tragen Sie beim Betrieb des Rasenmähers immer lange Hosen.** Bloße Haut erhöht die Wahrscheinlichkeit von Verletzungen durch herausgeschleuderte Teile.
- j) **Betreiben Sie den Rasenmäher nicht in nassem Gras. Gehen Sie dabei, niemals rennen.** Dadurch verringern Sie die Gefahr auszurutschen und hinzufallen, was zu Verletzungen führen könnte.
- k) **Betreiben Sie den Rasenmäher nicht auf übermäßig steilen Hängen.** Damit wird das Risiko vermindert, die Kontrolle zu verlieren,

auszurutschen und hinzufallen, was zu Verletzungen führen könnte.

- l) **Achten Sie beim Arbeiten an Abhängen auf einen sicheren Stand; arbeiten Sie immer quer zum Abhang, niemals aufwärts oder abwärts, und seien Sie extrem vorsichtig beim Ändern der Arbeitsrichtung.** Damit wird das Risiko vermindert, die Kontrolle zu verlieren, auszurutschen und hinzufallen, was zu Verletzungen führen könnte.
- m) **Seien Sie besonders vorsichtig beim Rückwärtsmähen oder wenn Sie den Rasenmäher zu sich herziehen. Achten Sie immer auf die Umgebung.** Dies reduziert die Stolpergefahr während des Arbeitens.
- n) **Berühren Sie keine Messer oder andere gefährliche Teile, die sich noch bewegen.** Damit vermindern Sie das Risiko einer Verletzung durch sich bewegende Teile.
- o) **Stellen Sie sicher, dass alle Schalter ausgeschaltet sind und der Akku abgetrennt ist, bevor Sie eingeklemmtes Material entfernen oder den Rasenmäher reinigen.** Ein unerwarteter Betrieb des Rasenmähers kann zu ernsthaften Verletzungen führen.

## Contents

1	Introduction.....	25
2	Guide to Using this Manual.....	25
3	Overview.....	25
4	Safety Precautions.....	26
5	Preparing the Lawn Mower for Operation.	31
6	Charging the Battery, LEDs.....	31
7	Assembling the Lawn Mower.....	32
8	Adjusting the Lawn Mower for the User....	33
9	Removing and Fitting the Battery.....	33
10	Switching the Lawn Mower On and Off....	34
11	Checking the Lawn Mower and Battery....	34
12	Operating the Lawn Mower.....	35
13	After Finishing Work.....	36
14	Transporting.....	36
15	Storing.....	37
16	Cleaning.....	37
17	Maintenance.....	38
18	Repairing.....	38
19	Troubleshooting.....	39
20	Specifications.....	40
21	Spare Parts and Accessories.....	41
22	Disposal.....	41
23	EC Declaration of Conformity.....	42
24	UKCA Declaration of Conformity.....	42



25 General and Product-Specific Safety Instructions.....43

# 1 Introduction

Dear Customer,

Thank you for choosing STIHL. We develop and manufacture our quality products to meet our customers' requirements. The products are designed for reliability even under extreme conditions.

STIHL also stands for premium service quality. Our dealers guarantee competent advice and instruction as well as comprehensive service support.

STIHL expressly commit themselves to a sustainable and responsible handling of natural resources. This user manual is intended to help you use your STIHL product safely and in an environmentally friendly manner over a long service life.

We thank you for your confidence in us and hope you will enjoy working with your STIHL product.



Dr. Nikolas Stihl

**IMPORTANT! READ BEFORE USING AND KEEP IN A SAFE PLACE FOR REFERENCE.**

## 2 Guide to Using this Manual

Translation of Original Instruction Manual

### 2.1 Applicable Documents

This instruction manual is a translation of the original manufacturer's instructions in the sense of EC Directive 2006/42/EC.

Local safety regulations apply.

- ▶ In addition to this instruction manual, read, understand and keep the following documents:
  - Safety information for the STIHL AK battery
  - Instruction manual for the STIHL AL 101, 301, 500 chargers
  - Safety information for STIHL batteries and products with built-in battery:  
[www.stihl.com/safety-data-sheets](http://www.stihl.com/safety-data-sheets)

## 2.2 Warning Notices in Text

**!** DANGER

- This notice refers to risks which result in serious or fatal injury.
  - ▶ Serious or fatal injuries can be avoided by taking the precautions mentioned.

**!** WARNING

- This notice refers to risks which **can** result in serious or fatal injury.
  - ▶ Serious or fatal injuries can be avoided by taking the precautions mentioned.

**NOTICE**

- This notice refers to risks which can result in damage to property.
  - ▶ Damage to property can be avoided by taking the precautions mentioned.

## 2.3 Symbols in Text

 This symbol refers to a chapter in this instruction manual.

# 3 Overview

## 3.1 Lawn Mower and Battery

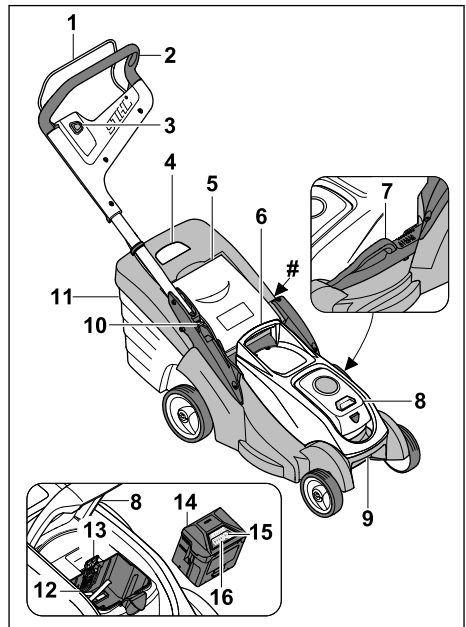

**1 Control bar**

The control bar switches the blades on and off together with the locking button.

**2 Handlebar**

The handlebar is used to hold, guide and transport the lawn mower.

**3 Locking button**

The locking button switches the blades on and off together with the control bar for mowing.

**4 Level indicator**

The level indicator shows how full the grass catcher box is.

**5 Discharge flap**

The discharge flap closes off the discharge chute.

**6 Handle**

The handle is used to hold the lawn mower when adjusting the cutting height and to transport the lawn mower.

**7 Lever**

The lever is used to set the cutting height.

**8 Flap**

The flap covers the battery.

**9 Transport handle**

The transport handle is used to transport the lawn mower.

**10 Lever**

The lever is used to adjust and fold down the handlebar.

**11 Grass catcher box**

The grass catcher box collects the mown grass.

**12 Battery compartment**

The battery compartment holds the battery.

**13 Locking lever**

The locking lever keeps the battery in the battery compartment.

**14 Battery**

The battery supplies the lawn mower with power.

**15 Button**

The button activates the LEDs on the battery.

**16 LEDs**

The LEDs indicate the battery charge state and faults.

**# Rating plate with machine number****3.2 Symbols**

The symbols can be on the lawn mower or battery and have the following meaning:



Activate the blade: I



Deactivate the blade: O



Guaranteed sound power level in accordance with Directive 2000/14/EC in dB(A) for the purpose of comparing the sound emissions of products.



Do not dispose of the product with domestic waste.



1 LED illuminates red. The battery is too warm or too cold.



4 LEDs flash red. There is a fault in the battery.



The number beside the symbol indicates the energy content of the battery according to the cell manufacturer's specifications. The available energy content is lower in practice.

**4 Safety Precautions****4.1 Warning Symbols****▲ WARNING**

The warning symbols on the lawn mower or battery have the following meaning:



Follow the safety instructions and their measures.



Read, understand and keep the instruction manual.



Beware of objects being thrown up - keep a safe distance and keep other people away.



Do not touch a turning blade.



Remove the battery during work stoppages, cleaning, transport, storage, maintenance or repair.



Protect the lawn mower from rain and moisture.



Remove the battery after operation.



Protect the battery from heat and fire.



Protect the battery from rain and moisture. Do not immerse in liquids.

## 4.2 Intended Use

The STIHL RMA 239.1 C lawn mower is used to mow dry grass.

The lawn mower is supplied with power by a STIHL AK battery.

### ▲ WARNING

- Batteries not approved by STIHL for the lawn mower may cause fires and explosions. This may result in serious or fatal injury to people and damage to property.
  - ▶ Use the lawn mower with a STIHL AK battery.
- Failure to use the lawn mower or battery as intended may result in serious or fatal injury to people and damage to property.
  - ▶ Use the lawn mower and battery as described in this instruction manual.

## 4.3 Requirements for the User

### ▲ WARNING

- Uninstructed users cannot recognise or evaluate the dangers posed by the lawn mower and battery. This may result in serious or fatal injury to the user or other people.



- ▶ Read, understand and keep the instruction manual.

- ▶ If passing on the lawn mower or battery to another person: provide them with the instruction manual also.
- ▶ Make sure that the user meets the following conditions:
  - The user is rested.
  - The user is physically, sensorily and mentally capable of operating the lawn mower and battery and working with

them. If the user is physically, sensorily or mentally impaired, the machine must only be used under supervision or following instruction by a responsible person.

- The user can recognise and evaluate the dangers posed by the lawn mower and battery.
  - The user is aware that they are responsible for accidents and damage.
  - The user is of legal age or the user is being trained under supervision in a profession in accordance with national regulations.
  - The user has received instruction from a STIHL specialist dealer or a competent person before using the lawn mower for the first time.
  - The user is not impaired by alcohol, medicines or drugs.
- ▶ If anything is unclear: consult a STIHL specialist dealer.

## 4.4 Clothing and Equipment

### ▲ WARNING

- Objects may be thrown up at high velocity while working. This may result in injury to the user.
  - ▶ Wear long trousers made from resistant material.
- Dust may be stirred up while working. Breathing in dust may be harmful to health and cause allergic reactions.
  - ▶ If dust is stirred up: wear a dust mask.
- Unsuitable clothing may get caught on wood, briars and in the lawn mower. This may result in serious injury to the user.
  - ▶ Wear close-fitting clothing.
  - ▶ Remove scarves and jewellery.
- The user may come into contact with the blade during cleaning, maintenance or transport. This may result in injury to the user.
  - ▶ Wear protective gloves.
- Wearing unsuitable footwear may cause the user to slip. This may result in injury to the user.
  - ▶ Wear sturdy, closed-toed footwear with high-grip soles.
- Material particles may be expelled when sharpening the blade. This may result in injury to the user.
  - ▶ Wear close-fitting safety glasses. Suitable safety glasses are tested in accordance with EN 166 or national regulations and

available commercially with the corresponding marking.

- ▶ Wear protective gloves.

## 4.5 Work Area and Surroundings

### 4.5.1 Lawn Mower

#### **▲ WARNING**

- Bystanding people, children and animals cannot recognise or evaluate the dangers posed by the lawn mower and objects expelled at high speed by the mower. This may result in serious injury to bystanding people, children and animals and damage to property.



- ▶ Keep bystanding people, children and animals out of the work area.

- ▶ Maintain a distance from objects.
- ▶ Do not leave the lawn mower unattended.
- ▶ Make sure that children cannot play with the lawn mower.
- Working in the rain may cause the user to slip. This may result in serious or fatal injury to the user.
  - ▶ Do not work when it is raining.
- The lawn mower is not waterproof. Working in the rain or in a damp environment may result in electric shock. This may result in injury to the user and damage to the lawn mower.
  - ▶ Do not work in the rain or in a damp environment.
  - ▶ Do not mow wet grass.
- Electrical components of the lawn mower may produce sparks. Sparks may cause fires and explosions in highly flammable or explosive environments. This may result in serious or fatal injury to people and damage to property.
  - ▶ Do not work in a highly flammable or explosive environment.

### 4.5.2 Battery

#### **▲ WARNING**

- Bystanders, children and animals cannot recognize or assess the dangers of the battery. Bystanders, children and animals may be seriously injured.
  - ▶ Keep bystanders, children and animals away from the work area.
  - ▶ Do not leave the battery unattended.
  - ▶ Make sure that children cannot play with the battery.

- The battery is not protected against all ambient conditions. If the battery is exposed to certain ambient conditions, the battery may catch fire, explode or be irreparably damaged. This may result in serious injury to people and damage to property.



- ▶ Protect battery from heat and fire.
- ▶ Do not throw the battery into a fire.

- ▶ Do not charge, use and store the battery outside of the specified temperature limits,  20.4.



- ▶ Protect the battery from rain and moisture and do not immerse it in liquids.

- ▶ Keep battery away from small metal parts.
- ▶ Do not expose the battery to high pressure.
- ▶ Do not expose the battery to microwaves.
- ▶ Protect the battery from chemicals and salts.

## 4.6 Safe Condition

### 4.6.1 Lawn Mower

The lawn mower is in safe condition when the following conditions are met:

- The lawn mower is free from damage.
- The lawn mower is clean and dry.
- The controls are working and have not been modified.
- The blade is correctly attached.
- Genuine STIHL accessories for this lawn mower are attached.
- The accessories are correctly attached.



#### **▲ WARNING**

- If not in safe condition, components may no longer operate correctly and safety devices may be disabled. This may result in serious or fatal injury to people.
  - ▶ Do not use a damaged lawn mower.
  - ▶ If the lawn mower is dirty or wet: clean the lawn mower and allow it to dry.
  - ▶ Do not modify the lawn mower.
  - ▶ If the controls are not working: do not use the lawn mower.
  - ▶ Attach genuine STIHL accessories for this lawn mower.
  - ▶ Attach the blade as described in this instruction manual.
  - ▶ Attach accessories as described in this instruction manual or in the instruction manual for the accessories.
  - ▶ Do not insert objects into the apertures in the lawn mower.

- ▶ Replace worn or damaged warning signs.
- ▶ If anything is unclear: consult a STIHL specialist dealer.

#### 4.6.2 Blade

The blade is in safe condition when the following conditions are met:

- The blade and attachments are not damaged.
- The blade is not deformed.
- The blade is correctly attached.
- The blade is correctly sharpened.
- The blade is burr-free.
- The blade is correctly balanced.
- The blade has the required minimum thickness and the permissible grinding limit has not been reached,  20.2.
- The sharpening angle is observed,  20.2.

### WARNING

- In unsafe condition, blade parts may come loose and be expelled. This may result in serious injury to people.
  - ▶ Use an undamaged blade and attachments.
  - ▶ Attach the blade correctly.
  - ▶ Sharpen the blade correctly.
  - ▶ If the minimum thickness is not reached or the permissible grinding limit is reached: replace the blade.
  - ▶ Have the blade balanced by a STIHL specialist dealer.
  - ▶ If anything is unclear: consult a STIHL specialist dealer.

#### 4.6.3 Battery

The battery is in a safe condition if the following points are observed:

- Battery is undamaged.
- The battery is clean and dry.
- Battery functions properly and has not been modified.

### WARNING

- A battery that is not in a safe condition cannot operate safely. Persons may be seriously injured.
  - ▶ Never work with a damaged battery.
  - ▶ Never attempt to charge a damaged or defective battery.
  - ▶ If the battery is dirty: Clean the battery.
  - ▶ If the battery is wet or damp: Allow the battery to dry,  20.5.
  - ▶ Never attempt to modify the battery.
  - ▶ Never insert objects in the battery's openings.
  - ▶ Never bridge the battery's contacts with metallic objects (short circuit).

- ▶ Do not open the battery.
- ▶ Replace worn or damaged labels.
- Fluid may leak from a damaged battery. If that liquid comes into contact with the skin or eyes, the skin or eyes may be irritated.
  - ▶ Avoid contact with the liquid.
  - ▶ If skin contact occurs: Wash affected areas of skin with plenty of water and soap.
  - ▶ In the event of contact with eyes: Rinse eyes with plenty of water for at least 15 minutes and consult a doctor.
- A damaged or defective battery may smell unusual, emit smoke or burn. Persons may be seriously or fatally injured, and property may be damaged.
  - ▶ If the battery smells unusual or emits smoke: do not use the battery and keep it away from combustible substances.
  - ▶ If the battery catches fire: Attempt to extinguish the battery with a fire extinguisher or water.

## 4.7 Working

### WARNING

- In certain situations, the user may no longer be able to concentrate on their work. This may result in the user stumbling, falling and becoming seriously injured.
  - ▶ Work calmly and carefully.
  - ▶ If the light and visibility conditions are poor: do not use the lawn mower.
  - ▶ Operate the lawn mower alone.
  - ▶ Watch out for obstacles.
  - ▶ Do not tilt the lawn mower.
  - ▶ Work standing on the ground and maintain balance.
  - ▶ If signs of fatigue occur: take a break.
  - ▶ If mowing on a slope: mow across the slope.
  - ▶ Do not work on slopes with an inclination greater than 25° (46.6%).
- The turning blade may cut the user. This may result in serious injury to the user.
  - ▶ Do not touch a turning blade.
  - ▶ If the blade is blocked by an object: switch the lawn mower off and remove the battery. Only then remove the object.
- The lawn mower may cause vibrations when working.
  - ▶ Wear protective gloves.
  - ▶ Take breaks.
  - ▶ If signs of a circulatory disturbance occur: consult a doctor.



- If the blade hits a foreign object when working, the foreign object or parts of it may be damaged or thrown up at high velocity. This may result in injury to people and damage to property.
  - ▶ Remove foreign objects from the work area.
- When the control bar for mowing is released, the blade continues to turn for a short time. This may result in serious injury to people.
  - ▶ Wait until the blade is no longer turning.
- Sparks may be produced if the turning blade hits a hard object. Sparks may cause fires in highly flammable environments. This may result in serious or fatal injury to people and damage to property.
  - ▶ Do not work in a highly flammable environment.
- If the lawn mower is stopped on a sloping surface, it may unintentionally roll away. This may result in injury to people and damage to property.
  - ▶ Only let go of the lawn mower if it is on a level surface and cannot roll away by itself.
- If objects are attached to the handlebar, the additional weight may cause the lawn mower to tip over. This may result in injury to people and damage to property.
  - ▶ Do not attach objects to the handlebar.

## ▲ DANGER

- If working near live wires, the blade may come into contact with the live wires and damage them. This may result in serious or fatal injury to the user.
  - ▶ Do not work near live wires.
- The user may be struck by lightning if working during a thunderstorm. This may result in serious or fatal injury to the user.
  - ▶ Do not work during thunderstorms.

## 4.8 Transporting

### 4.8.1 Lawn Mower

## ▲ WARNING

- The lawn mower may tip over or move during transport. This may result in injury to people and damage to property.
  - ▶ Remove the battery.



- ▶ Secure the lawn mower with lashing straps, belts or a net so it cannot tip over and move.

### 4.8.2 Battery

## ▲ WARNING

- The battery is not protected against all ambient conditions. The battery may be damaged if it is exposed to certain ambient conditions, and damage to property may occur.
  - ▶ Never transport a damaged battery.
- The battery may turn over or shift during transport. This may result in injury to people and damage to property.
  - ▶ Pack the battery in packaging in such a way that it cannot move.
  - ▶ Secure the packaging so that it cannot move.

## 4.9 Storing

### 4.9.1 Lawn Mower

## ▲ WARNING

- Children cannot recognise or evaluate the dangers posed by the lawn mower. There is a risk of serious injury to children.
  - ▶ Remove the battery.



- ▶ Keep the lawn mower out of reach of children.
- Moisture may cause corrosion to the electrical contacts on the lawn mower and metal components. This may result in damage to the lawn mower.
  - ▶ Remove the battery.



- ▶ Keep the lawn mower clean and dry.
- If the battery is inserted during storage, the blade may unintentionally be activated. This may result in serious injury to people and damage to property.
  - ▶ Remove the battery.



### 4.9.2 Battery

## ▲ WARNING

- Children cannot recognise or evaluate the dangers posed by batteries. There is a risk of serious injury to children.
  - ▶ Keep the battery out of reach of children.
- The battery is not protected against all ambient conditions. If exposed to certain ambient

conditions, the battery may be irreparably damaged.

- ▶ Keep the battery clean and dry.
- ▶ Store the battery in an enclosed space.
- ▶ Store the battery separately from the lawn mower.
- ▶ If the battery is stored in the charger: disconnect the mains plug and store the battery at a charge state between 40% and 60% (2 LEDs illuminated green).
- ▶ Do not store the battery outside the specified temperature limits,  20.4.

## 4.10 Cleaning, Maintenance and Repair

### WARNING

- If the battery is inserted during cleaning, maintenance or repair, the blade may unintentionally be activated. This may result in serious injury to people and damage to property.



- ▶ Remove the battery.













- Abrasive cleaning agents, sharp objects or using a jet of water for cleaning may result in damage to the lawn mower, blade and battery. If the lawn mower, blade and battery are not cleaned correctly, components may no longer operate correctly and safety devices may be disabled. This may result in serious injury to people.
  - ▶ Clean the lawn mower, blade and battery as described in this instruction manual.
- If the lawn mower, blade or battery are not maintained or repaired correctly, components may no longer operate correctly and safety devices may be disabled. This may result in serious or fatal injury to people.
  - ▶ Do not maintain or repair the lawn mower or battery yourself.
  - ▶ If the lawn mower or battery need to be maintained or repaired: consult a STIHL specialist dealer.
  - ▶ Maintain the blade as described in this instruction manual.
- The user may cut themselves on sharp cutting edges during blade cleaning, maintenance or repair. This may result in injury to the user.
  - ▶ Wear protective gloves.
- The blade may become hot during sharpening. This may result in the user burning themselves.
  - ▶ Wait until the blade has cooled down.
  - ▶ Wear protective gloves.

- The blade on the lawn mower is movable even when the engine is switched off. During maintenance of the blade, the user may be injured by the moving blade.
  - ▶ Work carefully.
  - ▶ Wear protective gloves.
- The blade on the lawn mower is movable. During blade maintenance, the user may trap their fingers between the moving blade and fixed parts of the lawn mower.
  - ▶ Work carefully.
  - ▶ Wear protective gloves.

## 5 Preparing the Lawn Mower for Operation

### 5.1 Preparing the Lawn Mower for Operation

The following steps must be performed before commencing work:

- ▶ Remove packaging material and transport locks.
- ▶ Make sure that the following components are in safe condition:
  - Lawn mower,  4.6.1.
  - Blade,  4.6.2.
  - Battery,  4.6.3.
- ▶ Check the battery,  11.3.
- ▶ Fully charge the battery,  6.1.
- ▶ Clean the lawn mower,  16.2.
- ▶ Check the blade,  11.2.
- ▶ Attach the handlebar,  7.1.
- ▶ Fold up and adjust the handlebar,  8.1.
- ▶ If mowing and the mown grass is to be collected in the grass catcher box: attach the grass catcher box,  7.2.2.
- ▶ If mowing and the mown grass is to be ejected to the rear: detach the grass catcher box,  7.2.3.
- ▶ Set the cutting height,  12.2.
- ▶ Check the controls,  11.1.
- ▶ If the steps cannot be performed: do not use the lawn mower and consult a STIHL specialist dealer.

## 6 Charging the Battery, LEDs

### 6.1 Charging the Battery

The charging time depends on various influencing factors such as the temperature of the battery and the ambient temperature. For optimum performance, note the recommended temperature ranges,  20.5. The actual charging time may differ from the specified charging time. Please

refer to [www.stihl.com/charging-times](http://www.stihl.com/charging-times) for charging times.

- ▶ Charge the battery as described in the instruction manual for the STIHL AL 101, 301, 500 charger.

## 6.2 State of Charge

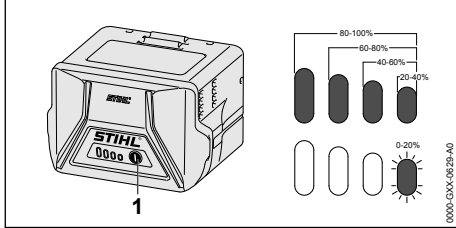

- ▶ Press the button (1).  
The LEDs (5) glow green for about 5 seconds and indicate the state of charge.
- ▶ If the LED on the right flashes green: Charge the battery.

## 6.3 LEDs on Battery

The LEDs can show the state of charge or malfunctions. The LEDs can glow or flash green or red.

The state of charge is indicated when the LEDs glow or flash green.

- ▶ If the LEDs glow or flash red: Troubleshooting, 19.1.  
There is a malfunction in the mower or battery.

# 7 Assembling the Lawn Mower

## 7.1 Attaching the Handlebar

- ▶ Switch the lawn mower off and remove the battery.
- ▶ Place the lawn mower on a level surface.

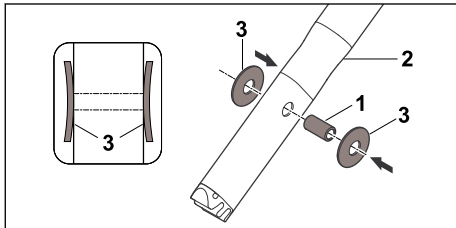

- ▶ Press sleeve (1) into the bores in upper handlebar (2).
- ▶ Fit spring washers (3) with the convex side facing inwards onto sleeve (1).

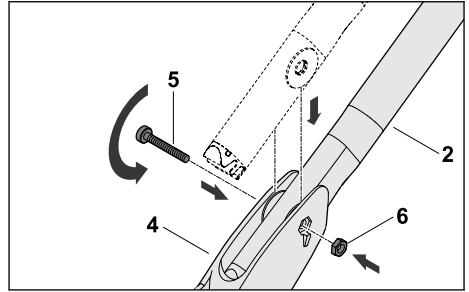

- ▶ Guide upper handlebar (2) into handlebar bracket (4).
- ▶ Push bolt (5) through the bores in handlebar bracket (4) and the sleeve in upper handlebar (2).
- ▶ Place nut (6) in the notch in handlebar bracket (4).
- ▶ Tighten bolt (5).

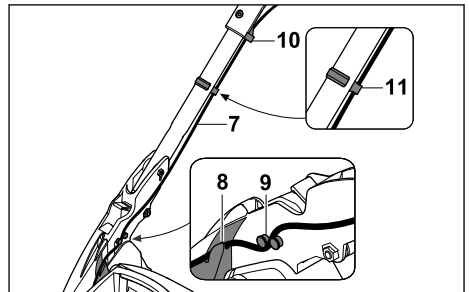

- ▶ Insert cable (7) in guide (8) and press into holders (9 and 10).
- ▶ Fasten cable (7) to the handlebar using cable clip (11).

The handlebar must not be dismantled again.

## 7.2 Assembling, Attaching and Detaching the Grass Catcher Box

### 7.2.1 Assembling the Grass Catcher Box

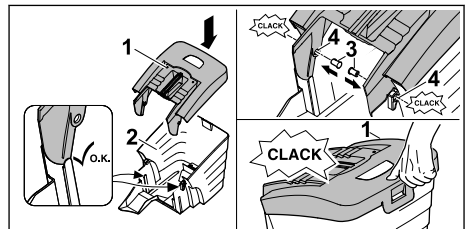

- ▶ Fit upper part of grass catcher box (1) onto lower part of grass catcher box (2).



- ▶ Press pins (3) through openings (4) from the inside.  
The pins engage audibly.
- ▶ Press upper part of grass catcher box (1) downwards.  
The upper part of the grass catcher box engages with a click.

### 7.2.2 Attaching the Grass Catcher Box

- ▶ Switch the lawn mower off.
- ▶ Place the lawn mower on a level surface.

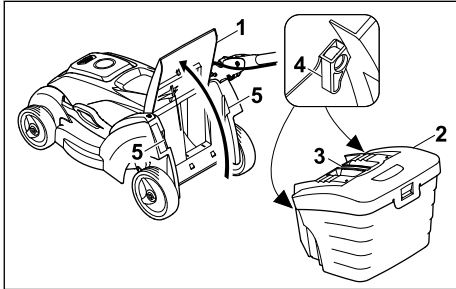

- ▶ Open discharge flap (1) and hold it open.
- ▶ Take hold of grass catcher box (2) by handle (3) and attach to mounts (5) using hooks (4).
- ▶ Set down discharge flap (1) on grass catcher box (2).

### 7.2.3 Detaching the Grass Catcher Box

- ▶ Switch the lawn mower off.
- ▶ Place the lawn mower on a level surface.
- ▶ Open the discharge flap and hold it open.
- ▶ Remove the grass catcher box upwards by the handle.
- ▶ Close the discharge flap.

## 8 Adjusting the Lawn Mower for the User

### 8.1 Adjusting the Handlebar

- ▶ Switch the lawn mower off and remove the battery.
- ▶ Place the lawn mower on a level surface.

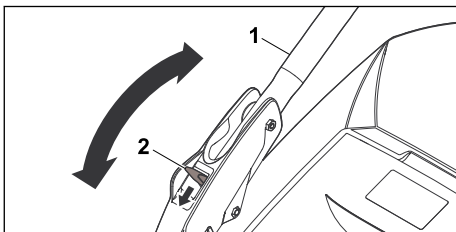

- ▶ Hold handlebar (1).

- ▶ Press lever (2) downwards and hold.
- ▶ Move handlebar (1) into the desired position.
- ▶ Release lever (2) and ensure that the handlebar fully engages again.

### 8.2 Folding the Handlebar

The handlebar can be folded for space-saving transport or storage.

- ▶ Switch the lawn mower off and remove the battery.
- ▶ Place the lawn mower on a level surface.
- ▶ Press and hold the lever.
- ▶ Fold down the handlebar forwards.

## 9 Removing and Fitting the Battery

### 9.1 Fitting the Battery

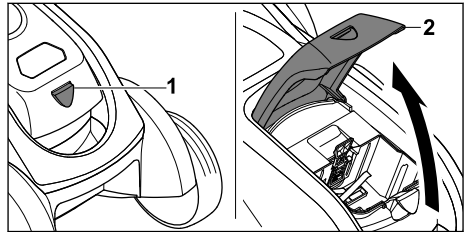

- ▶ Press the retaining tab on battery compartment (1), open flap (2) as far as it will go and hold it open.

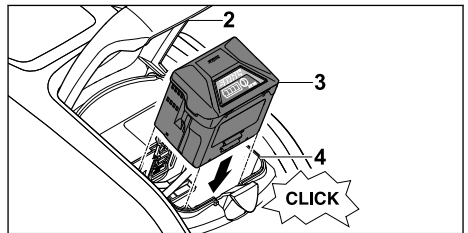

- ▶ Push battery (3) into battery compartment (4) as far as it will go.  
Battery (3) engages with a click and is locked in place.
- ▶ Close flap (2).

### 9.2 Removing the Battery

- ▶ Place the lawn mower on a level surface.

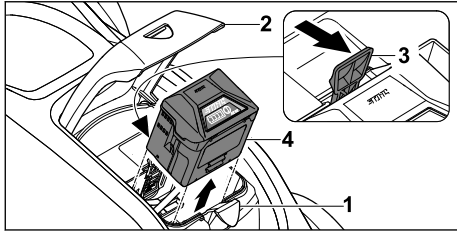

- ▶ Press the retaining tab on battery compartment (1), open flap (2) as far as it will go and hold it open.
- ▶ Press locking lever (3). Battery (4) is released.
- ▶ Remove battery (4).
- ▶ Close flap (2).

## 10 Switching the Lawn Mower On and Off

### 10.1 Activating the Blade

- ▶ Do not tilt the lawn mower.
- ▶ Place the lawn mower on a level surface.

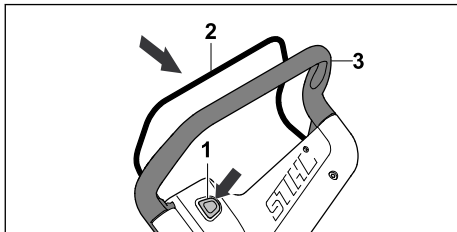

- ▶ Press locking button (1) with the right hand and hold.
- ▶ Pull control bar for mowing (2) with the left hand fully in the direction of handlebar (3) and hold so the thumb encloses handlebar (3). The blade turns.
- ▶ Release locking button (1).
- ▶ Hold handlebar (3) and control bar for mowing (2) with the right hand so the thumb encloses handlebar (3).

### 10.2 Deactivating the Blade

- ▶ Release the control bar.
- ▶ Wait until the blade is no longer turning.
- ▶ If the blade continues to turn: remove the battery and consult a STIHL specialist dealer. The lawn mower is defective.

## 11 Checking the Lawn Mower and Battery

### 11.1 Checking the Controls

#### Locking button and control bar

- ▶ Remove the battery.
- ▶ Press the locking button and release it again.
- ▶ Pull the control bar fully in the direction of the handlebar and release it again.
- ▶ If the locking button or the control bar is stiff or does not spring back into the initial position: do not use the lawn mower and consult a STIHL specialist dealer. The locking button or the control bar is defective.

#### Activating the blade

- ▶ Fit the battery.
- ▶ Press the locking button with the right hand and hold.
- ▶ Pull the control bar with the left hand fully in the direction of the handlebar and hold so the thumb encloses the handlebar. The blade turns.
- ▶ If 3 LEDs flash red: remove the battery and consult a STIHL specialist dealer. There is a fault in the lawn mower.
- ▶ Release the locking button and control bar. The blade stops turning after a short time.
- ▶ If the blade continues to turn: remove the battery and consult a STIHL specialist dealer. The lawn mower is defective.

### 11.2 Checking the Blade

- ▶ Switch the lawn mower off and remove the battery.
- ▶ Upend the lawn mower,  16.1.

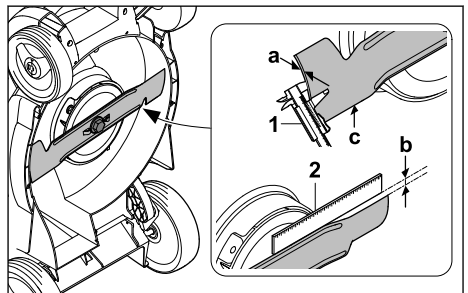

- ▶ Use a slide calliper (1) to measure the blade thickness (a) at 5 points at least. If the minimum thickness is fallen below: replace the blade,  20.2

- ▶ Place a ruler (2) against the front blade edge and measure grinding limit (b).  
If the permissible grinding limit is reached: replace the blade, [20.2](#)
- ▶ If the sharpening angle is not correct: sharpen the blade, [20.1](#)
- ▶ If anything is unclear: consult a STIHL specialist dealer.

### 11.3 Testing the Battery

- ▶ Press button on battery.  
The LEDs glow or flash.
- ▶ If the LEDs do not glow or flash: Do not use the battery and contact your STIHL servicing dealer.  
There is a malfunction in the battery.

## 12 Operating the Lawn Mower

### 12.1 Holding and Guiding the Lawn Mower

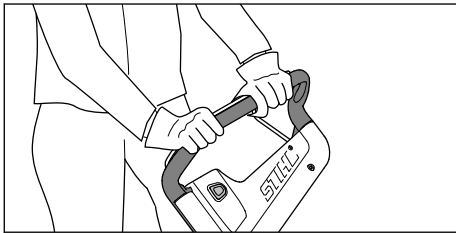

- ▶ Hold the handlebar with both hands so that the thumbs enclose the handlebar.

### 12.2 Setting the Cutting Height

The following cutting heights can be set:

- 20 mm = position S<sup>2</sup>
- 30 mm = position 1
- 40 mm = position 2
- 50 mm = position 3
- 60 mm = position 4
- 70 mm = position 5

The positions are indicated on the lawn mower.

#### Setting the cutting height

- ▶ Switch the lawn mower off.  
The blade must not be turning.
- ▶ Place the lawn mower on a level surface.

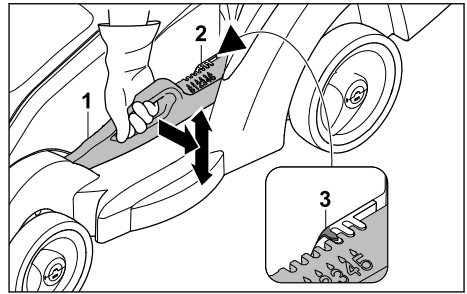

- ▶ Hold the lawn mower at the handle.
- ▶ Push lever (1) away from the lawn mower slightly and hold.
- ▶ Move the lawn mower to the desired position by raising and lowering the lever.  
The current cutting height can be read off at cutting height indicator (2) by means of marking (3).
- ▶ Release lever (1).  
The lawn mower engages.

### 12.3 Mowing



- ▶ Push the lawn mower forwards slowly and in a controlled manner.
- ▶ If a foreign object is hit during mowing and the blade is blocked:
  - ▶ Switch the lawn mower off and remove the battery.
  - ▶ Make sure that all moving parts have come to a complete stop.
  - ▶ Check the lawn mower.
  - ▶ If repairs are required: consult a STIHL specialist dealer.

<sup>2</sup>Not available for all country variants.

- ▶ If the lawn mower begins to vibrate strongly:
  - ▶ Switch the lawn mower off and remove the battery.
  - ▶ Check the lawn mower.
  - ▶ Check that all nuts, bolts, screws and pins are tight.
  - ▶ If repairs are required: consult a STIHL specialist dealer.

For optimum performance, note the recommended temperature ranges,  20.5.

## 12.4 Emptying the Grass Catcher Box

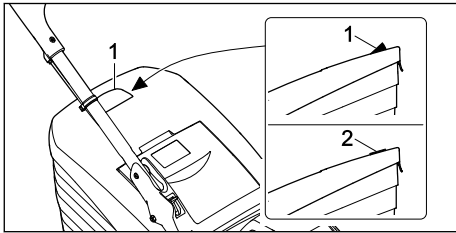

The flow of air generated by the blade raises level indicator (1). The flow of air stops when the grass catcher box is full. If the flow of air is too low, level indicator (2) returns to its resting state. This is a prompt to empty the grass catcher box.

The functionality of the level indicator is restricted if the flow of air is impaired. External influences such as wet, dense or high grass, low cutting levels, contamination or the like can impair the flow of air and the functionality of the level indicator.

- ▶ If the level indicator drops to its resting state: empty the grass catcher box.
- ▶ Switch the lawn mower off.
- ▶ Detach the grass catcher box.

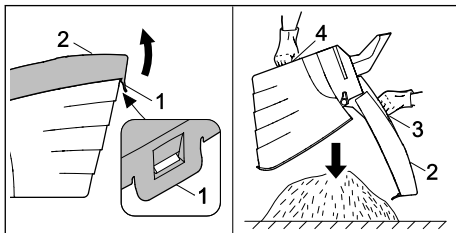

- ▶ Open tab (1).
- ▶ Fold up upper part of grass catcher box (2) at handle (3) and hold.
- ▶ Hold lower handle (4) with the second hand.
- ▶ Empty the grass catcher box.
- ▶ Close the grass catcher box.

- ▶ Attach the grass catcher box.

## 13 After Finishing Work

### 13.1 After Finishing Work

- ▶ Switch the lawn mower off and remove the battery.
- ▶ If the lawn mower is wet: allow it to dry.
- ▶ If the battery is wet or damp: allow it to dry,  20.5.
- ▶ Clean the lawn mower.
- ▶ Clean the battery.

## 14 Transporting

### 14.1 Transporting the Lawn Mower

- ▶ If the lawn mower is moved to and from the area to be mowed:
  - ▶ Switch the lawn mower off. The blade must not be turning.
  - ▶ Remove the battery.
- ▶ If the lawn mower must be tilted for transport over areas other than grass:
  - ▶ Switch the lawn mower off. The blade must not be turning.
  - ▶ Remove the battery.

#### Pushing the lawn mower

- ▶ Push the lawn mower forwards slowly and in a controlled manner.

#### Carrying the lawn mower

- ▶ Wear protective gloves.

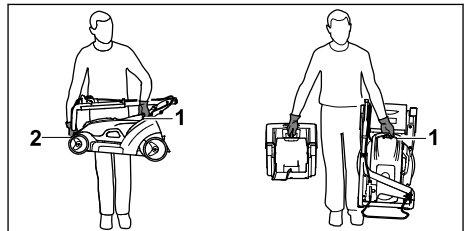

- ▶ If only the lawn mower is being carried:
  - ▶ Fold down the handlebar.
  - ▶ Hold the lawn mower with one hand on handle (1) and the other hand on transport handle (2).
  - ▶ Lift and carry the lawn mower.
- ▶ If the lawn mower and grass catcher are to be carried at the same time:
  - ▶ Hold the lawn mower with one hand on handle (1).
  - ▶ Lift the lawn mower and carry to the side of the body.

### Transporting the lawn mower in a vehicle

- ▶ Secure the lawn mower upright so it does not tip over and cannot move.

## 14.2 Transporting the Battery

- ▶ Switch the lawn mower off and remove the battery.
- ▶ Make sure that the battery is in safe condition.
- ▶ Pack the battery in such a way that it cannot move in the packaging.
- ▶ Secure the packaging so it cannot move.

The battery is subject to the requirements for transporting hazardous goods. The battery is classed as a UN 3480 (lithium-ion battery) and has been tested in accordance with the UN Manual of Tests and Criteria, Part III, subsection 38.3.

Please refer to [www.stihl.com/safety-data-sheets](http://www.stihl.com/safety-data-sheets) for transport instructions.

## 15 Storing

### 15.1 Storing the Lawn Mower

- ▶ Switch the lawn mower off and remove the battery.
- ▶ Allow the lawn mower to cool down.
- ▶ Empty the grass catcher box.
- ▶ Store the lawn mower in accordance with the following conditions:
  - The lawn mower is out of reach of children.
  - The lawn mower is clean and dry.
  - The lawn mower cannot tip over.
  - The lawn mower cannot roll away.

### 15.2 Storing the Battery

STIHL recommends storing the battery at a charge state between 40% and 60% (2 LEDs illuminated green).



- ▶ Store the battery in accordance with the following conditions:
  - The battery is out of reach of children.
  - The battery is clean and dry.
  - The battery is in an enclosed space.
  - The battery is separate from the lawn mower.
  - If the battery is stored in the charger: disconnect the mains plug and store the battery at a charge state between 40% and 60% (2 LEDs illuminated green).
  - The battery is not stored outside the specified temperature limits,  20.4.

### NOTICE

- If the battery is not stored as described in this instruction manual, it may become deeply discharged and irreparably damaged.
  - ▶ Charge a discharged battery before storing it. STIHL recommends storing the battery at a charge state between 40% and 60% (2 LEDs illuminated green).
  - ▶ Store the battery separately from the lawn mower.

## 16 Cleaning

### 16.1 Upending the Lawn Mower

- ▶ Switch the lawn mower off and remove the battery.
- ▶ Place the lawn mower on a level surface.
- ▶ Detach the grass catcher box.
- ▶ Set the cutting height to the highest setting.  12.2
- ▶ Move the upper handlebar to the lowest position,  8.1.

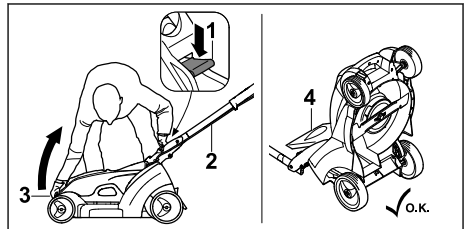

- ▶ Press lever (1) downwards with the left hand and hold. Upper handlebar (2) comes loose from the fixation.
- ▶ Hold the lawn mower at transport handle (3) with the right hand and upend.
- ▶ Move discharge flap (4) to the rear.

### 16.2 Cleaning the Lawn Mower

- ▶ Switch the lawn mower off and remove the battery.
- ▶ Clean the lawn mower with a damp cloth.
- ▶ Clean the discharge chute with a soft brush or a damp cloth.
- ▶ Remove any foreign bodies from the battery compartment and clean the battery compartment with a damp cloth.
- ▶ Clean the electrical contacts in the battery compartment with a paintbrush or a soft brush.
- ▶ Clean the ventilation slots with a paintbrush.
- ▶ Upend the lawn mower.
- ▶ Clean the area around the blade and the blade with a stick, a soft brush or a damp cloth.

## 16.3 Cleaning the Battery

- ▶ Clean the battery with a damp cloth.

## 17 Maintenance

### 17.1 Removing and Attaching the Blade

#### 17.1.1 Removing the Blade

- ▶ Switch the lawn mower off and remove the battery.
- ▶ Upend the lawn mower.

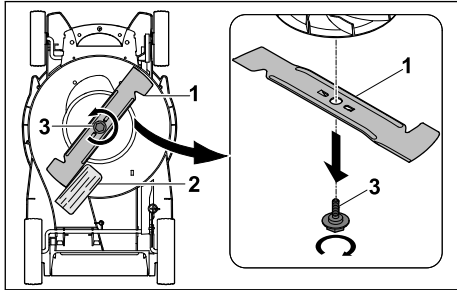

- ▶ Block blade (1) using a piece of wood (2).
- ▶ Unscrew screw (3) in the direction of the arrow and remove.
- ▶ Remove blade (1).
- ▶ Discard screw (3).  
Use a new screw to attach blade (1).

#### 17.1.2 Attaching the Blade

- ▶ Switch the lawn mower off and remove the battery.
- ▶ Upend the lawn mower.

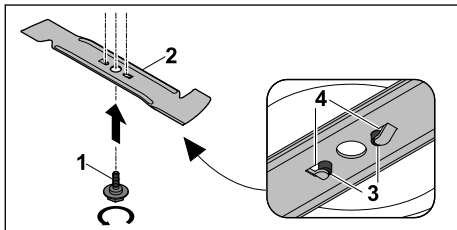

- ▶ Apply Loctite 243 thread locker to the thread of new screw (1).
- ▶ Position blade (2) so that the raised areas on contact area (3) engage in notches (4).
- ▶ Screw in screw (1).

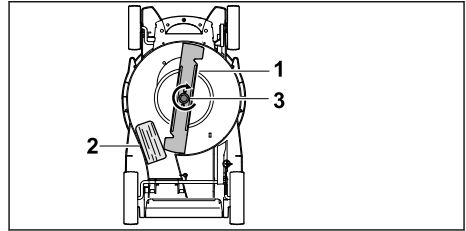

- ▶ Block blade (1) using a piece of wood (2).
- ▶ Tighten screw (3) to 14 Nm.

### 17.2 Sharpening and Balancing the Blade

Sharpening and balancing the blade correctly requires a lot of practice.

STIHL recommends having the blade sharpened and balanced by a STIHL specialist dealer.

The current addresses of the specialist dealers can be found under the respective STIHL country representative at [www.stihl.com](http://www.stihl.com).

#### ! WARNING

- The cutting edges of the blade are sharp. This may result in the user cutting themselves.
    - ▶ Wear protective gloves.
- 
- ▶ Switch the lawn mower off and remove the battery.
  - ▶ Upend the lawn mower.
  - ▶ Remove the blade.
  - ▶ Sharpen the blade. Observe the sharpening angle and cool the blade,  20.2. Bluing of the blade during sharpening is not permitted.
  - ▶ Attach the blade.
  - ▶ If anything is unclear: consult a STIHL specialist dealer.

## 18 Repairing

### 18.1 Repairing the Lawn Mower

The user should not repair the lawn mower or blade themselves.

- ▶ If the lawn mower or blade is damaged: do not use the lawn mower or blade and consult a STIHL specialist dealer.
- ▶ If warning signs are illegible or damaged: have the warning signs replaced by a STIHL specialist dealer.

## 19 Troubleshooting

### 19.1 Remediying Lawn Mower or Battery Faults

Fault	LEDs on the battery	Cause	Remedy
The lawn mower does not start when switched on.	1 LED flashes green.	The battery charge state is too low.	<ul style="list-style-type: none"> <li>▶ Charge the battery as described in the instruction manual for the STIHL AL 101, 301, 500 charger.</li> </ul>
	1 LED illuminates red.	The battery is too warm or too cold.	<ul style="list-style-type: none"> <li>▶ Remove the battery.</li> <li>▶ Allow the battery to cool down or warm up.</li> </ul>
	3 LEDs flash red.	There is a fault in the lawn mower.	<ul style="list-style-type: none"> <li>▶ Remove the battery.</li> <li>▶ Clean the electrical contacts in the battery compartment.</li> <li>▶ Fit the battery.</li> <li>▶ Switch the lawn mower on.</li> <li>▶ If 3 LEDs still flash red: do not use the lawn mower and consult a STIHL specialist dealer.</li> </ul>
	3 LEDs illuminate red.	The lawn mower is too warm.	<ul style="list-style-type: none"> <li>▶ Remove the battery.</li> <li>▶ Allow the lawn mower to cool down.</li> </ul>
	4 LEDs flash red.	There is a fault in the battery.	<ul style="list-style-type: none"> <li>▶ Remove the battery and fit it again.</li> <li>▶ Switch the lawn mower on.</li> <li>▶ If 4 LEDs still flash red: do not use the battery and consult a STIHL specialist dealer.</li> </ul>
		The electrical connection between the lawn mower and battery has been interrupted.	<ul style="list-style-type: none"> <li>▶ Remove the battery.</li> <li>▶ Clean the electrical contacts in the battery compartment.</li> <li>▶ Fit the battery.</li> </ul>
		The lawn mower or battery is damp.	<ul style="list-style-type: none"> <li>▶ Remove the battery.</li> <li>▶ Clean the lawn mower.</li> <li>▶ Allow the lawn mower or battery to dry,  20.5.</li> </ul>
		The resistance at the blade is too great.	<ul style="list-style-type: none"> <li>▶ Set a higher cutting height.</li> <li>▶ Switch the lawn mower on in lower grass.</li> </ul>
		The area around the blade is blocked.	<ul style="list-style-type: none"> <li>▶ Clean the lawn mower.</li> </ul>
The lawn mower stops during operation.	3 LEDs illuminate red.	The lawn mower is too warm.	<ul style="list-style-type: none"> <li>▶ Remove the battery.</li> <li>▶ Allow the lawn mower to cool down.</li> <li>▶ Clean the lawn mower.</li> <li>▶ Do not switch the lawn mower on too frequently within a short time.</li> <li>▶ Set a higher cutting height.</li> <li>▶ Mow shorter grass.</li> </ul>
		The blade is blocked.	<ul style="list-style-type: none"> <li>▶ Remove the battery.</li> <li>▶ Clean the lawn mower.</li> </ul>
		There is an electrical fault.	<ul style="list-style-type: none"> <li>▶ Remove the battery and fit it again.</li> <li>▶ Switch the lawn mower on.</li> </ul>
The lawn mower vibrates excessively during operation.		The blade fastening screw is loose.	<ul style="list-style-type: none"> <li>▶ Tighten the screw.</li> </ul>

Fault	LEDs on the battery	Cause	Remedy
		The blade is not correctly balanced.	▶ Sharpen and balance the blade.
The lawn mower operating time is too short.		The battery is not fully charged.	▶ Charge the battery fully as described in the instruction manual for the STIHL AL 101, 301, 500 charger.
		The battery service life has been exceeded.	▶ Replace the battery.
		The area around the blade is blocked.	▶ Clean the lawn mower.
		The blade is blunt or worn.	▶ Sharpen and balance the blade.
		The resistance at the blade is too great.	▶ Set a higher cutting height. ▶ Mow shorter grass.
The battery gets stuck when fitting it into the battery compartment.		The guides or electrical contacts in the battery compartment are dirty.	▶ Clean the lawn mower.
Charging fails to start after fitting the battery into the charger.	1 LED illuminates red.	The battery is too warm or too cold.	▶ Remove the battery. ▶ Allow the battery to cool down or warm up.
The grass has not been cut cleanly or the lawn is yellow.		The blade is blunt or worn.	▶ Sharpen and balance the blade.
		The resistance at the blade is too great.	▶ Set a higher cutting height. ▶ Mow shorter grass.

## 20 Specifications

### 20.1 STIHL RMA 239.1 C Lawn Mower

- Permissible battery: STIHL AK
- Weight with grass catcher box and without battery: 15 kg
- Weight (m) with grass catcher box and STIHL AK 30 battery: 16 kg
- Maximum grass catcher box capacity: 40 l
- Cutting width: 37 cm
- Speed (n): 3350 rpm
- Electrical type of protection: IPX1

For information on the battery life see [www.stihl.com/battery-life](http://www.stihl.com/battery-life).

### 20.2 Blade

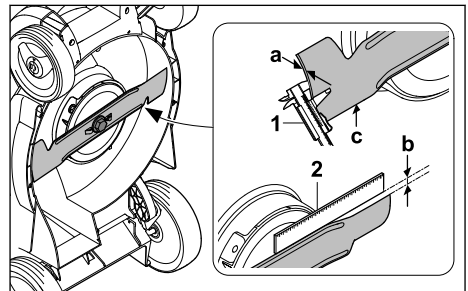

- Minimum thickness a: 1.6 mm
- Maximum grinding limit b: 5 mm
- Sharpening angle c: 30°

### 20.3 STIHL AK Battery

- Battery technology: lithium-ion
- Voltage: 36 V
- Capacity in Ah: see rating label
- Energy content in Wh: see rating label
- Weight in kg: See rating label



## 20.4 Temperature Limits



### WARNING

- The battery is not protected against all ambient conditions. If exposed to certain ambient conditions, the battery may catch fire or explode. This may result in serious injury to people and damage to property.
  - ▶ Do not charge the battery below  $-20^{\circ}\text{C}$  or above  $+50^{\circ}\text{C}$ .
  - ▶ Do not use the lawn mower or battery below  $-20^{\circ}\text{C}$  or above  $+50^{\circ}\text{C}$ .
  - ▶ Do not store the lawn mower or battery below  $-20^{\circ}\text{C}$  or above  $+70^{\circ}\text{C}$ .

## 20.5 Recommended Temperature Ranges

For optimum performance of the lawn mower and batteries, observe the following temperature ranges:

- Charging:  $+5^{\circ}\text{C}$  to  $+40^{\circ}\text{C}$
- Use:  $-10^{\circ}\text{C}$  to  $+40^{\circ}\text{C}$
- Storage:  $-20^{\circ}\text{C}$  to  $+50^{\circ}\text{C}$

If the battery is charged, used or stored outside the recommended temperature ranges, performance may be reduced.

If the battery is wet or damp, allow it to dry for at least 48 hours at above  $+15^{\circ}\text{C}$  and below  $+50^{\circ}\text{C}$  and at less than 70% humidity. Higher humidity may increase the drying time.

## 20.6 Sound Values and Vibration Values

The K value for the sound pressure levels is 2 dB(A). The K value for the sound power levels is 2.0 dB(A). The K value for the vibration values is  $0.7\text{ m/s}^2$ .

- Sound pressure level  $L_{pA}$  measured in accordance with EN IEC 62841-4-3: 76 dB(A)
- Guaranteed sound power level  $L_{WA}$  measured in accordance with 2000/14/EC / S.I. 2001/1701: 91 dB(A)
- Vibration value  $a_{hv}$  measured in accordance with EN IEC 62841-4-3, handlebar:  $1.4\text{ m/s}^2$

The indicated vibration values were measured in accordance with a standardised test method and can be used for the purpose of comparing electrical appliances. The actual vibration values that occur may deviate from the indicated values, depending on the type of application. The indicated vibration values can be used for an initial assessment of the vibration load. The actual

vibration load must be assessed. Times during which the electrical appliance is switched off, along with times during which it is switched on but running without load, can also be taken into consideration.

For information on compliance with Employers' Vibration Directive 2002/44/EC and S.I. 2005/1093, see [www.stihl.com/vib](http://www.stihl.com/vib).

## 20.7 REACH

REACH is an EC regulation and stands for the Registration, Evaluation, Authorisation and Restriction of Chemical substances.

For information on compliance with the REACH regulation see [www.stihl.com/reach](http://www.stihl.com/reach).

## 21 Spare Parts and Accessories

### 21.1 Spare parts and accessories

**STIHL** These symbols indicate original STIHL spare parts and original STIHL accessories.

STIHL recommends the use of original STIHL spare parts and accessories.

Despite ongoing market observation, STIHL is unable to judge the reliability, safety and suitability of other manufacturers' spare parts and accessories; accordingly, STIHL cannot warrant for the use of those parts.

Original STIHL spare parts and original STIHL accessories are available from STIHL dealers.

### 21.2 Essential Spare Parts

- Blade: 6320 702 0130
- Blade fastening screw: 6310 760 2801

## 22 Disposal

### 22.1 Disposing of the Lawn Mower

Information on disposal is available from your local authority or from a STIHL dealer.

Improper disposal may be harmful to health and pollute the environment.

- ▶ Take STIHL products including packaging to a suitable collection point for recycling in accordance with local regulations.
- ▶ Do not dispose of the product with domestic waste.

## 23 EC Declaration of Conformity

### 23.1 STIHL RMA 239.1 C Lawn Mower

STIHL Tirol GmbH  
Hans Peter Stihl-Strasse 5  
6336 Langkampfen

Austria

declares under our sole responsibility that

- design: cordless lawn mower
- manufacturer's brand: STIHL
- type: RMA 239.1 C
- cutting width: 37 cm
- serial number: 6320

complies with the relevant provisions of Directives 2000/14/EC, 2006/42/EC, 2014/30/EU and 2011/65/EU and has been developed and manufactured in accordance with the versions of the following standards valid on the date of manufacture: EN 62841-1, EN IEC 62841-4-3, EN 55014-1 and EN 55014-2.

Notified body involved:

TÜV Rheinland LGA Products GmbH  
Tillystrasse 2

90431 Nuremberg, Germany

The measured and guaranteed sound power levels were determined in accordance with Directive 2000/14/EC, Appendix VIII.

- Measured sound power level: 89.4 dB(A)
- Guaranteed sound power level: 91 dB(A)

The technical documents are stored at STIHL Tirol GmbH.

The year of manufacture and machine number are indicated on the lawn mower.

Langkampfen, 14.10.2022

STIHL Tirol GmbH



p.p.  
Matthias Fleischer, Head of Research and Development Division



p.p.  
Sven Zimmermann, Head of Quality Department

## 24 UKCA Declaration of Conformity

### 24.1 STIHL RMA 239.1 C Lawn Mower

STIHL Tirol GmbH  
Hans Peter Stihl-Strasse 5  
6336 Langkampfen

Austria

declares under our sole responsibility that

- design: cordless lawn mower
- manufacturer's brand: STIHL
- type: RMA 239.1 C
- cutting width: 37 cm
- serial number: 6320

complies with the relevant provisions of the UK regulations Noise Emission in the Environment by Equipment for use Outdoors Regulations 2001, Supply of Machinery (Safety) Regulations 2008, Electromagnetic Compatibility Regulations 2016 and The Restriction of the Use of Certain Hazardous Substances in Electrical and Electronic Equipment Regulations 2012 and has been developed and manufactured in accordance with the versions of the following standards valid on the date of manufacture: EN 62841-1, EN IEC 62841-4-3, EN 55014-1 and EN 55014-2.

Notified body involved:

TUV Rheinland UK Ltd  
1011 Stratford Road  
Solihull, B90 4BN

The measured and guaranteed sound power levels were determined in accordance with the UK regulation Noise Emission in the Environment by Equipment for use Outdoors Regulations 2001, Schedule 11.

- Measured sound power level: 89.4 dB(A)
- Guaranteed sound power level: 91 dB(A)

The technical documents are stored at STIHL Tirol GmbH.

The year of manufacture and machine number are indicated on the lawn mower.

Langkampfen, 14.10.2022

STIHL Tirol GmbH



p.p.

Matthias Fleischer, Head of Research and Development Division



p.p.

Sven Zimmermann, Head of Quality Department

## 25 General and Product-Specific Safety Instructions

### 25.1 Introduction

This section reproduces the general and product-specific safety instructions prescribed and pre-formulated in the product standard.

The safety information for avoiding electric shock given under "Electrical Safety" is not applicable to STIHL battery products, with the exception of point c).

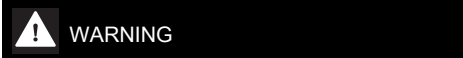

- **Read all safety warnings, instructions, illustrations and specifications provided with this lawn mower.** Failure to follow all instructions listed below may result in electric shock, fire and/or serious injury. **Save all warnings and instructions for future reference.**

### 25.2 Work Area Safety

- a) **Keep work area clean and well lit.** Cluttered or dark areas invite accidents.
- b) **Do not operate lawn mowers in explosive atmospheres, such as in the presence of flammable liquids, gases or dust.** Lawn mowers create sparks which may ignite the dust or fumes.
- c) **Keep children and bystanders away while operating a lawn mower.** Distractions can cause you to lose control.

### 25.3 Electrical Safety

- a) **Lawn mower plugs must match the outlet. Never modify the plug in any way. Do not use any adapter plugs with earthed (grounded) lawn mowers.** Unmodified plugs and matching outlets will reduce risk of electric shock.
- b) **Avoid body contact with earthed or grounded surfaces, such as pipes, radiators, ranges and refrigerators.** There is an increased risk of electric shock if your body is earthed or grounded.

- c) **Do not expose lawn mowers to rain or wet conditions.** Water entering a lawn mower will increase the risk of electric shock.
- d) **Do not abuse the cord. Never use the cord for carrying, pulling or unplugging the lawn mower. Keep cord away from heat, oil, sharp edges or moving parts.** Damaged or entangled cords increase the risk of electric shock.
- e) **When operating a lawn mower outdoors, use an extension cord suitable for outdoor use.** Use of a cord suitable for outdoor use reduces the risk of electric shock.
- f) **If operating a lawn mower in a damp location is unavoidable, use a residual current device (RCD) protected supply.** Use of an RCD reduces the risk of electric shock.

### 25.4 Personal Safety

- a) **Stay alert, watch what you are doing and use common sense when operating a lawn mower. Do not use a lawn mower while you are tired or under the influence of drugs, alcohol or medication.** A moment of inattention while operating lawn mowers may result in serious personal injury.
- b) **Use personal protective equipment. Always wear eye protection.** Protective equipment such as a dust mask, non-skid safety shoes, hard hat or hearing protection used for appropriate conditions will reduce personal injuries.
- c) **Prevent unintentional starting. Ensure the switch is in the off-position before connecting to power source and/or battery pack, picking up or carrying the lawn mower.** Carrying lawn mowers with your finger on the switch or energising lawn mowers that have the switch on invites accidents.
- d) **Remove any adjusting key or wrench before turning the lawn mower on.** A wrench or a key left attached to a rotating part of the lawn mower may result in personal injury.
- e) **Do not overreach. Keep proper footing and balance at all times.** This enables better control of the lawn mower in unexpected situations.
- f) **Dress properly. Do not wear loose clothing or jewellery. Keep your hair and clothing away from moving parts.** Loose clothes, jewellery or long hair can be caught in moving parts.
- g) **If devices are provided for the connection of dust extraction and collection facilities, ensure these are connected and properly**

**used.** Use of dust collection can reduce dust-related hazards.

- h) **Do not let familiarity gained from frequent use of lawn mowers allow you to become complacent and ignore lawn mower safety principles.** A careless action can cause severe injury within a fraction of a second.

## 25.5 Lawn Mower Use and Care

- a) **Do not force the lawn mower. Use the correct lawn mower for your application.** The correct lawn mower will do the job better and safer at the rate for which it was designed.
- b) **Do not use the lawn mower if the switch does not turn it on and off.** Any lawn mower that cannot be controlled with the switch is dangerous and must be repaired.
- c) **Disconnect the plug from the power source and/or remove the battery pack, if detachable, from the lawn mower before making any adjustments, changing accessories or storing lawn mowers.** Such preventive safety measures reduce the risk of starting the lawn mower accidentally.
- d) **Store idle lawn mowers out of the reach of children and do not allow persons unfamiliar with the lawn mower or these instructions to operate the lawn mower.** Lawn mowers are dangerous in the hands of untrained users.
- e) **Maintain lawn mowers and accessories. Check for misalignment or binding of moving parts, breakage of parts and any other condition that may affect the lawn mower's operation. If damaged, have the lawn mower repaired before use.** Many accidents are caused by poorly maintained lawn mowers.
- f) **Keep cutting tools sharp and clean.** Properly maintained cutting tools with sharp cutting edges are less likely to bind and are easier to control.
- g) **Use the lawn mower, accessories and tool bits etc. in accordance with these instructions, taking into account the working conditions and the work to be performed.** Use of the lawn mower for operations different from those intended could result in a hazardous situation.
- h) **Keep handles and grasping surfaces dry, clean and free from oil and grease.** Slippery handles and grasping surfaces do not allow for safe handling and control of the lawn mower in unexpected situations.

## 25.6 Battery Lawn Mower Use and Care

- a) **Recharge only with the charger specified by the manufacturer.** A charger that is suitable for one type of battery pack may create a risk of fire when used with another battery pack.
- b) **Use lawn mowers only with specifically designated battery packs.** Use of any other battery packs may create a risk of injury and fire.
- c) **When battery pack is not in use, keep it away from other metal objects, like paper clips, coins, keys, nails, screws or other small metal objects, that can make a connection from one terminal to another.** Shorting the battery terminals together may cause burns or a fire.
- d) **Under abusive conditions, liquid may be ejected from the battery; avoid contact. If contact accidentally occurs, flush with water. If liquid contacts eyes, additionally seek medical help.** Liquid ejected from the battery may cause irritation or burns.
- e) **Do not use a battery pack or lawn mower that is damaged or modified.** Damaged or modified batteries may exhibit unpredictable behaviour resulting in fire, explosion or risk of injury.
- f) **Do not expose a battery pack or lawn mower to fire or excessive temperature.** Exposure to fire or temperature above 130 °C may cause explosion.
- g) **Follow all charging instructions and do not charge the battery pack or lawn mower outside the temperature range specified in the instructions.** Charging improperly or at temperatures outside the specified range may damage the battery and increase the risk of fire.

## 25.7 Service

- a) **Have your lawn mower serviced by a qualified repair person using only identical replacement parts.** This will ensure that the safety of the lawn mower is maintained.
- b) **Never service damaged battery packs.** Service of battery packs should only be performed by the manufacturer or authorised service providers.

## 25.8 Safety Instructions for Battery Lawn Mowers

- a) **Do not use the lawn mower in bad weather conditions, especially when there is a risk of lightning.** This decreases the risk of being struck by lightning.
- b) **Thoroughly inspect the area for wildlife where the lawn mower is to be used.** Wildlife may be injured by the lawn mower during operation.
- c) **Thoroughly inspect the area where the lawn mower is to be used and remove all stones, sticks, wires, bones, and other foreign objects.** Thrown objects can cause personal injury.
- d) **Before using the lawn mower, always visually inspect to see that the blade and the blade assembly are not worn or damaged.** Worn or damaged parts increase the risk of injury.
- e) **Check the grass catcher frequently for wear or deterioration.** A worn or damaged grass catcher may increase the risk of personal injury.
- f) **Keep guards in place. Guards must be in working order and be properly mounted.** A guard that is loose, damaged, or is not functioning correctly may result in personal injury.
- g) **Keep all cooling air inlets clear of debris.** Blocked air inlets and debris may result in overheating or risk of fire.
- h) **While operating the lawn mower, always wear non-slip and protective footwear. Do not operate the lawn mower when barefoot or wearing open sandals.** This reduces the chance of injury to the feet from contact with the moving blade.
- i) **While operating the lawn mower, always wear long trousers.** Exposed skin increases the likelihood of injury from thrown objects.
- j) **Do not operate the lawn mower in wet grass. Walk, never run.** This reduces the risk of slipping and falling which may result in personal injury.
- k) **Do not operate the lawn mower on excessively steep slopes.** This reduces the risk of loss of control, slipping and falling which may result in personal injury.
- l) **When working on slopes, always be sure of your footing, always work across the face of slopes, never up or down and exercise extreme caution when changing direction.**
- This reduces the risk of loss of control, slipping and falling which may result in personal injury.
- m) **Use extreme caution when reversing or pulling the lawn mower towards you. Always be aware of your surroundings.** This reduces the risk of tripping during operation.
- n) **Do not touch blades and other hazardous moving parts while they are still in motion.** This reduces the risk of injury from moving parts.
- o) **When clearing jammed material or cleaning the lawn mower, make sure all power switches are off and the battery pack is disconnected.** Unexpected operation of the lawn mower may result in serious personal injury.

## Table des matières

1	Préface.....	45
2	Informations concernant la présente Notice d'emploi.....	46
3	Vue d'ensemble.....	47
4	Prescriptions de sécurité.....	48
5	Préparation de la tondeuse.....	53
6	Recharge de la batterie et DEL.....	53
7	Assemblage de la tondeuse à gazon.....	54
8	Réglage de la tondeuse pour l'utilisateur..	55
9	Introduction et extraction de la batterie.....	55
10	Mise en marche et arrêt de la tondeuse à gazon.....	56
11	Contrôle de la tondeuse et de la batterie..	56
12	Utilisation de la tondeuse.....	57
13	Après le travail.....	58
14	Transport.....	59
15	Rangement.....	59
16	Nettoyage.....	60
17	Maintenance.....	60
18	Réparation.....	61
19	Dépannage.....	61
20	Caractéristiques techniques.....	63
21	Pièces de rechange et accessoires.....	64
22	Mise au rebut.....	64
23	Déclaration de conformité UE.....	64
24	Adresses.....	65
25	Consignes de sécurité générales et spécifiques au produit.....	66

## 1 Préface

Chère cliente, cher client,

Nous vous remercions d'avoir choisi un produit STIHL. Dans le développement et la fabrication de nos produits, nous mettons tout en œuvre pour garantir une excellente qualité répondant aux besoins de nos clients. Nos produits se distinguent par une grande fiabilité, même en cas de sollicitations extrêmes.

STIHL garantit également la plus haute qualité au niveau du service après-vente. Nos revendeurs spécialisés fournissent des conseils compétents, aident nos clients à se familiariser avec nos produits et assurent une assistance technique complète.

STIHL se déclare résolument en faveur d'un développement durable et d'une gestion responsable de la nature. La présente Notice d'emploi vous aidera à utiliser votre produit STIHL en toute sécurité et dans le respect de l'environnement, pendant toute sa longue durée de vie.

Nous vous remercions de votre confiance et vous souhaitons beaucoup de plaisir avec votre produit STIHL.



Dr. Nikolas Stihl

**IMPORTANT ! LIRE CETTE NOTICE AVANT D'UTILISER CE PRODUIT ET LA CONSERVER PRÉCIEUSEMENT.**

## 2 Informations concernant la présente Notice d'emploi

Traduction de la Notice d'emploi d'origine

### 2.1 Documents applicables

Le présent manuel est une traduction du manuel d'utilisation d'origine du fabricant, conformément à la directive CE 2006/42/EC.

Les consignes de sécurité locales s'appliquent.

- ▶ Lire, comprendre et conserver les documents suivants, en plus du présent manuel d'utilisation :
  - Consignes de sécurité de la batterie STIHL AK
  - Manuel d'utilisation des chargeurs STIHL AL 101, 301, 500
  - Informations de sécurité pour les batteries STIHL et les produits avec batterie intégrée : [www.stihl.com/safety-data-sheets](http://www.stihl.com/safety-data-sheets)

### 2.2 Marquage des avertissements dans le texte

#### DANGER

- Attire l'attention sur des dangers causant des blessures graves, voire mortelles.
  - ▶ Les mesures indiquées peuvent éviter des blessures graves, voire mortelles.

#### AVERTISSEMENT

- Attire l'attention sur des dangers qui **peuvent** causer des blessures graves, voire mortelles.
  - ▶ Les mesures indiquées peuvent éviter des blessures graves, voire mortelles.

#### AV/S

- Attire l'attention sur des dangers pouvant causer des dégâts matériels.
  - ▶ Les mesures indiquées peuvent éviter des dégâts matériels.

### 2.3 Symboles employés dans le texte



Ce symbole renvoie à un chapitre de la présente Notice d'emploi.

## 3 Vue d'ensemble

### 3.1 Tondeuse et batterie

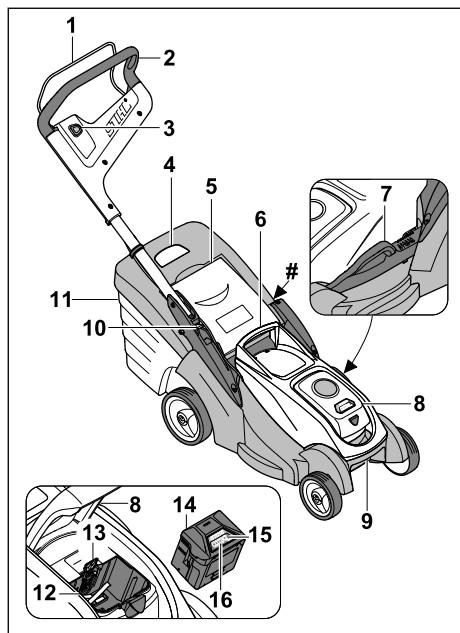

#### 1 Arceau de commande

L'arceau de commande active et désactive les lames en même temps que le bouton de blocage.

#### 2 Guidon

Le guidon permet de tenir, de guider et de transporter la tondeuse.

#### 3 Bouton de blocage

Le bouton de blocage active et désactive les lames en même temps que l'arceau de commande de tonte.

#### 4 Témoin du niveau de remplissage

Le témoin du niveau de remplissage indique le niveau de remplissage du bac de ramassage.

#### 5 Volet d'éjection

Le volet d'éjection obture le canal d'éjection.

#### 6 Poignée

La poignée permet de maintenir la tondeuse lors du réglage de la hauteur de coupe et de transporter la tondeuse.

#### 7 Levier

Le levier permet de régler la hauteur de coupe.

#### 8 Volet

Le volet recouvre la batterie.

#### 9 Poignée de transport

La poignée de transport sert à transporter la tondeuse.

#### 10 Levier

Le levier permet de régler le guidon et de le replier.

#### 11 Bac de ramassage

Le bac de ramassage recueille l'herbe coupée.

#### 12 Compartiment batterie

Le compartiment batterie accueille la batterie.

#### 13 Levier de blocage

Le levier de blocage maintient la batterie dans le compartiment batterie.

#### 14 Batterie

La batterie alimente la tondeuse en énergie.

#### 15 Bouton-poussoir

Le bouton-poussoir active les voyants sur la batterie.

#### 16 Voyants

Les voyants indiquent le niveau de charge de la batterie et les dysfonctionnements.

#### # Plaque signalétique avec numéro de machine

### 3.2 Symboles

Les symboles peuvent se trouver sur la tondeuse et sur la batterie. Ils ont la signification suivante :



Activer les lames : I



Arrêt des lames : 0



Niveau de puissance acoustique garanti conformément à la directive 2000/14/EC en dB(A) pour pouvoir comparer les émissions sonores des produits.



Ne pas jeter le produit avec les ordures ménagères.



1 voyant est allumé en rouge. La batterie est trop chaude ou trop froide.



4 voyants clignotent en rouge. La batterie présente une anomalie.



La mention en regard du symbole indique la teneur énergétique de la batterie conformément à la spécification du fabricant des

cellules. La teneur énergétique disponible lors de l'utilisation est plus faible.

## 4 Prescriptions de sécurité

### 4.1 Symboles d'avertissement

#### ▲ AVERTISSEMENT

Les symboles d'avertissement se trouvant sur la tondeuse ou sur la batterie ont la signification suivante :



Respecter toutes les consignes de sécurité et les mesures associées.



Lire, comprendre et conserver le manuel d'utilisation.



Prendre garde aux projections d'objets. Garder ses distances et tenir toute autre personne à l'écart.



Ne pas toucher la lame en rotation.



Retirer la batterie lors des interruptions de travail, du nettoyage, du transport, de l'entreposage, de l'entretien ou des réparations.



Protéger la tondeuse de la pluie et de l'humidité.



Retirer la batterie après utilisation.



Protéger la batterie de la chaleur et du feu.



Protéger la batterie de la pluie et de l'humidité et ne pas la plonger dans des liquides.

### 4.2 Utilisation conforme du produit

La tondeuse STIHL RMA 239.1 C est destinée à tondre de l'herbe sèche.

La tondeuse est alimentée en énergie par une batterie STIHL AK.

## ▲ AVERTISSEMENT

- Les batteries non homologuées par STIHL pour cette tondeuse risquent de provoquer des incendies et des explosions. Les personnes risquent des blessures graves ou mortelles et des dommages matériels peuvent survenir.
  - ▶ Utiliser la tondeuse avec une batterie STIHL AK.
- En cas d'utilisation non conforme de la tondeuse ou de la batterie, les personnes risquent des blessures graves, voire la mort et des dommages matériels peuvent survenir.
  - ▶ Utiliser la tondeuse et la batterie comme indiqué dans le présent manuel d'utilisation.

### 4.3 Exigences concernant l'utilisateur

#### ▲ AVERTISSEMENT

- Les personnes sans expérience ne peuvent pas percevoir les dangers liés à la tondeuse et de la batterie, ni en évaluer les risques. L'utilisateur ou d'autres personnes risquent des blessures graves, voire la mort.



- ▶ Lire, comprendre et conserver le manuel d'utilisation.

- ▶ Si la tondeuse ou la batterie sont confiées à une autre personne : lui remettre le manuel d'utilisation.
- ▶ Veiller à ce que l'utilisateur respecte les exigences suivantes :
  - L'utilisateur est reposé.
  - L'utilisateur possède les capacités physiques, sensorielles et mentales pour pouvoir se servir de la tondeuse et de la batterie. Si les capacités physiques, sensorielles ou mentales de l'utilisateur sont limitées, ce dernier doit utiliser l'appareil uniquement sous la surveillance ou selon les instructions d'une personne responsable.
  - L'utilisateur est en mesure de reconnaître et d'évaluer les dangers liés à la tondeuse et à la batterie.
  - L'utilisateur est responsable des accidents et des dommages éventuels.
  - L'utilisateur est majeur ou a été formé conformément aux réglementations nationales en vigueur.
  - L'utilisateur a obtenu d'un revendeur spécialisé STIHL ou d'une personne



qualifiée les instructions nécessaires à la première utilisation de la tondeuse.

- L'utilisateur ne se trouve pas sous l'influence d'alcool, de médicaments ni de drogue.
- ▶ En cas de doute : demander conseil à un revendeur spécialisé STIHL.

## 4.4 Vêtements et équipement

### ▲ AVERTISSEMENT

- Pendant l'utilisation, des objets peuvent être projetés à vitesse élevée. L'utilisateur risque de se blesser.
  - ▶ Porter un pantalon en tissu résistant.
- De la poussière peut être soulevée lors de l'utilisation. Inspirer de la poussière est dangereux pour la santé et peut déclencher des réactions allergiques.
  - ▶ En cas de soulèvement de poussière : porter un masque de protection antipoussière.
- Des vêtements inappropriés peuvent s'accrocher dans les branchages, les broussailles et dans la tondeuse. S'il ne porte pas des vêtements appropriés, l'utilisateur risque de se blesser gravement.
  - ▶ Porter des vêtements ajustés.
  - ▶ Retirer écharpe et bijoux.
- Lors du nettoyage, de l'entretien ou du transport, l'utilisateur peut entrer en contact avec la lame. L'utilisateur risque de se blesser.
  - ▶ Porter des gants de protection.
- L'utilisateur risque de glisser s'il ne porte pas de chaussures de sécurité adaptées. L'utilisateur risque de se blesser.
  - ▶ Porter des chaussures de sécurité solides et fermées à semelle antidérapante.
- Pendant l'affûtage de la lame, des particules de matériau peuvent être projetés. L'utilisateur risque de se blesser.
  - ▶ Porter des lunettes de protection ajustées. Des lunettes de protection adaptées, certifiées conformément à la norme EN 166 ou aux dispositions nationales en vigueur, sont disponibles dans le commerce et portent le marquage correspondant.
  - ▶ Porter des gants de protection.

## 4.5 Aire de travail et voisinage

### 4.5.1 Tondeuse

### ▲ AVERTISSEMENT

- Les personnes n'intervenant pas dans l'utilisation de la tondeuse, les enfants et les animaux ne peuvent pas percevoir les dangers poten-

tiels ni évaluer les risques liés à la projection d'objets. Les personnes n'intervenant pas dans l'utilisation de l'appareil, les enfants et les animaux risquent de se blesser gravement et des dommages matériels peuvent survenir.



- ▶ Tenir les personnes n'intervenant pas dans l'utilisation de l'appareil, les enfants et les animaux éloignés de la zone de travail.
- ▶ Maintenir une distance par rapport aux objets.
- ▶ Ne pas laisser la tondeuse sans surveillance.
- ▶ Veiller à ce que les enfants ne puissent pas jouer avec la tondeuse.
- L'utilisateur risque de glisser en cas d'utilisation de l'appareil sous la pluie. L'utilisateur risque des blessures graves, voire la mort.
  - ▶ En cas de pluie : ne pas utiliser l'appareil.
- La tondeuse n'est pas protégée contre l'eau. Si l'appareil est utilisé sous la pluie ou dans un environnement humide, un choc électrique peut se produire. L'utilisateur risque de se blesser et la tondeuse d'être endommagée.
  - ▶ Ne pas travailler en cas de pluie ou dans un environnement humide.
  - ▶ Ne pas tondre de l'herbe mouillée.
- Les composants électriques de la tondeuse peuvent générer des étincelles. Dans un environnement facilement inflammable ou explosif, les étincelles risquent de déclencher des incendies et des explosions. Les personnes risquent des blessures graves ou mortelles et des dommages matériels peuvent survenir.
  - ▶ Ne pas utiliser l'appareil dans un environnement facilement inflammable et explosif.

### 4.5.2 Batterie

### ▲ AVERTISSEMENT

- Des passants, des enfants ou des animaux ne peuvent pas reconnaître et évaluer les dangers de la batterie. Des passants, des enfants ou des animaux risquent d'être grièvement blessés.
  - ▶ Veiller à ce que des passants, des enfants ou des animaux ne s'approchent pas.
  - ▶ Ne pas laisser la batterie sans surveillance.
  - ▶ Veiller à ce que des enfants ne puissent pas jouer avec la batterie.
- La batterie n'est pas protégée contre toutes les influences de l'environnement. Si la batterie est exposée à certaines influences de l'en-

vironnement, la batterie risque de prendre feu, d'exploser ou de subir des endommagements irréparables. Des personnes peuvent être grièvement blessées et des dégâts matériels peuvent survenir.



- ▶ Préserver la batterie de la chaleur et du feu.
- ▶ Ne jamais jeter la batterie au feu.

- ▶ Ne pas charger, utiliser ou ranger la batterie à des températures inférieures ou supérieures à la plage de températures indiquée, 20.4.



- ▶ Préserver la batterie de la pluie et de l'humidité, et ne pas la plonger dans un liquide quelconque.

- ▶ Tenir la batterie à l'écart de petits objets métalliques.
- ▶ Ne pas soumettre la batterie à une forte pression.
- ▶ Ne pas exposer la batterie aux micro-ondes.
- ▶ Tenir la batterie à l'écart des produits chimiques et des sels.

## 4.6 Bon état pour une utilisation en toute sécurité

### 4.6.1 Tondeuse

La tondeuse est en bon état de fonctionnement si les conditions suivantes sont réunies :

- La tondeuse est intacte.
- La tondeuse est propre et sèche.
- Les éléments de commande fonctionnent et n'ont pas été modifiés.
- La lame est montée correctement.
- Des accessoires d'origine STIHL adaptés sont montés sur cette tondeuse.
- Les accessoires sont montés correctement.

### ▲ AVERTISSEMENT

- Des composants ne peuvent plus fonctionner correctement s'ils ne sont pas dans un état conforme aux règles de sécurité et des dispositifs de sécurité peuvent être désactivés. Les personnes risquent des blessures graves ou mortelles.
  - ▶ Utiliser une tondeuse intacte.
  - ▶ Si la tondeuse est sale ou humide : nettoyer la tondeuse et la laisser sécher.
  - ▶ Ne pas modifier la tondeuse.
  - ▶ Si les éléments de commande ne fonctionnent pas : ne pas utiliser la tondeuse.
  - ▶ Monter des accessoires d'origine STIHL adaptés à cette tondeuse.

- ▶ Monter la lame comme indiqué dans le présent manuel d'utilisation.
- ▶ Monter les accessoires comme indiqué dans le présent manuel d'utilisation ou dans celui de l'accessoire correspondant.
- ▶ Ne pas introduire d'objets dans les ouvertures de la tondeuse.
- ▶ Remplacer les pictogrammes usés ou endommagés.
- ▶ En cas de doute : demander conseil à un revendeur spécialisé STIHL.

### 4.6.2 Lame

La lame est en bon état de fonctionnement si les conditions suivantes sont réunies :

- La lame et les pièces de fixation sont intactes.
- La lame n'est pas déformée.
- La lame est montée correctement.
- La lame est correctement affûtée.
- La lame ne présente aucune ébarbure.
- La lame est correctement équilibrée.
- Le couteau à l'épaisseur minimale requise et l'usure autorisée n'est pas atteinte, 20.2.
- L'angle de coupe est respecté, 20.2.

### ▲ AVERTISSEMENT

- Si l'état et le fonctionnement de la lame ne respectent pas les conditions sécurité, des pièces risquent de se desserrer et d'être projetées. Les personnes risquent de se blesser gravement.
  - ▶ Travailler avec une lame intacte et des pièces de fixation en parfait état.
  - ▶ Monter la lame correctement.
  - ▶ Affûter la lame correctement.
  - ▶ Si l'épaisseur minimale est inférieure à la limite, ou si l'usure admissible est atteinte : remplacer la lame.
  - ▶ Faire équilibrer la lame par un revendeur spécialisé STIHL.
  - ▶ En cas de doute : demander conseil à un revendeur spécialisé STIHL.

### 4.6.3 Batterie

La batterie se trouve en bon état pour une utilisation en toute sécurité si les conditions suivantes sont remplies :

- La batterie ne présente aucun endommagement.
- La batterie est propre et sèche.
- La batterie fonctionne et n'a subi aucune modification.

### ▲ AVERTISSEMENT

- Si la batterie n'est pas dans l'état impeccable requis pour la sécurité, elle n'est plus en état

de fonctionner en toute sécurité. Des personnes risquent d'être grièvement blessées.

- ▶ Ne travailler qu'avec une batterie qui ne présente aucun endommagement et fonctionne correctement.
- ▶ Ne pas recharger une batterie endommagée ou défectueuse.
- ▶ Si la batterie est encrassée : nettoyer la batterie.
- ▶ Si la batterie est mouillée ou humide : faire sécher la batterie,  20.5.
- ▶ N'apporter aucune modification à la batterie.
- ▶ N'introduire aucun objet dans les orifices de la batterie.
- ▶ Ne pas court-circuiter les contacts de la batterie avec des objets métalliques.
- ▶ Ne pas ouvrir la batterie.
- ▶ Remplacer les étiquettes d'avertissement usées ou endommagées.
- En cas d'endommagement de la batterie, du liquide peut s'écouler. Si le liquide entre en contact avec la peau ou les yeux, il peut causer une irritation de la peau ou des yeux.
  - ▶ Éviter tout contact avec ce liquide.
  - ▶ En cas de contact accidentel avec la peau : les surfaces de la peau touchées doivent être savonnées et lavées à grande eau.
  - ▶ En cas de contact accidentel avec les yeux : se rincer les yeux à grande eau pendant au moins 15 minutes et consulter un médecin.
- Une batterie endommagée ou défectueuse peut dégager une odeur inhabituelle ou de la fumée, ou s'enflammer. Cela peut causer des dégâts matériels et des personnes risquent de subir des blessures graves, voire mortelles.
  - ▶ Si la batterie dégage une odeur inhabituelle ou de la fumée : ne pas utiliser la batterie, la tenir à l'écart de toute matière inflammable.
  - ▶ Si la batterie brûle : essayer d'éteindre la batterie avec un extincteur ou de l'eau.

## 4.7 Utilisation

### AVERTISSEMENT

- Dans certaines situations, il est possible que l'utilisateur ne puisse plus travailler en toute concentration. L'utilisateur risque de trébucher, de tomber et de gravement se blesser.
  - ▶ Travailler avec calme et de façon réfléchie.
  - ▶ Si les conditions de luminosité et de visibilité sont mauvaises : ne pas utiliser la tondeuse.
  - ▶ Utiliser la tondeuse seule.

- ▶ Faire attention aux obstacles.
- ▶ Ne pas basculer la tondeuse.
- ▶ Se positionner sur le sol de manière stable et garder l'équilibre.
- ▶ En cas de signes de fatigue : faire une pause.
- ▶ En cas de tonte sur un terrain en pente : tondre perpendiculairement à la pente.
- ▶ Ne pas travailler sur des versants présentant une pente de plus de 25° (46,6 %).
- La lame en rotation peut couper l'utilisateur. L'utilisateur risque de se blesser gravement.
  - ▶ Ne pas toucher la lame en rotation.
  - ▶ Si la lame est bloquée par un objet : Arrêter la tondeuse et enlever la batterie. Alors seulement, retirer l'objet.
- Lors de son utilisation, la tondeuse peut générer des vibrations.
  - ▶ Porter des gants de protection.
  - ▶ Faire des pauses.
  - ▶ En cas de signes de troubles de la circulation sanguine : consulter un médecin.
- Si la lame rencontre un corps étranger lors de la tonte, celui-ci peut être endommagé ou projeté à vitesse élevée, en entier ou en plusieurs morceaux. Des personnes risquent de se blesser et des dommages matériels peuvent survenir.
  - ▶ Retirer les corps étrangers de la zone de travail.
- Une fois l'arceau de commande de tonte relâché, la lame continue de tourner un court instant. Les personnes risquent de se blesser gravement.
  - ▶ Attendre que la lame ne tourne plus.
- Si la lame en rotation rencontre un objet dur, des étincelles peuvent se produire. Dans un environnement facilement inflammable, les étincelles risquent de déclencher des incendies. Les personnes risquent des blessures graves ou mortelles et des dommages matériels peuvent survenir.
  - ▶ Ne pas travailler dans un environnement facilement inflammable.
- Si la tondeuse est arrêtée sur des zones en pente, elle peut se mettre à rouler involontairement. Des personnes risquent de se blesser et des dommages matériels peuvent survenir.
  - ▶ Ne relâcher la tondeuse que lorsqu'elle se trouve sur une zone plane et ne peut pas se mettre à rouler d'elle-même.
- Si des objets sont fixés sur le guidon, la tondeuse peut basculer sous le poids supplémentaire. Des personnes risquent de se blesser et des dommages matériels peuvent survenir.
  - ▶ Ne fixer aucun objet sur le guidon.



## ▲ DANGER

- En cas d'utilisation à proximité de câbles électriques, la lame risque de les toucher et de les endommager. L'utilisateur risque des blessures graves, voire la mort.
  - ▶ Ne pas utiliser l'appareil à proximité de câbles électriques.
- En cas d'utilisation lors d'un orage, l'utilisateur peut être touché par la foudre. L'utilisateur risque des blessures graves, voire la mort.
  - ▶ En cas d'orage : ne pas utiliser l'appareil.

## 4.8 Transport

### 4.8.1 Tondeuse

## ▲ AVERTISSEMENT

- Pendant le transport, la tondeuse peut se renverser ou bouger. Des personnes risquent de se blesser et des dommages matériels peuvent survenir.



- ▶ Retirer la batterie.

- ▶ Sécuriser la tondeuse avec des sangles, des courroies ou un filet de sorte qu'elle ne bascule pas et ne puisse pas bouger.

### 4.8.2 Batterie

## ▲ AVERTISSEMENT

- La batterie n'est pas protégée contre toutes les influences de l'environnement. Si la batterie est exposée à certaines influences de l'environnement, elle risque d'être endommagée et cela peut causer des dégâts matériels.
  - ▶ Ne pas transporter une batterie endommagée.
- Au cours du transport, la batterie risque de se renverser ou de se déplacer. Cela risque de blesser des personnes et de causer des dégâts matériels.
  - ▶ Emballer la batterie de telle sorte qu'elle ne puisse pas se déplacer à l'intérieur de son emballage.
  - ▶ Assurer l'emballage de telle sorte qu'il ne puisse pas se déplacer.

## 4.9 Rangement

### 4.9.1 Tondeuse

## ▲ AVERTISSEMENT

- Les enfants ne sont pas en capacité de reconnaître et d'évaluer les dangers de la tondeuse. Les enfants risquent des blessures graves.



- ▶ Retirer la batterie.

- ▶ Conserver la tondeuse hors de portée des enfants.

- Les contacts électriques de la tondeuse et les pièces métalliques peuvent subir une corrosion due à l'humidité. La tondeuse peut être endommagée.



- ▶ Retirer la batterie.

- ▶ Conserver la tondeuse au propre et au sec.

- Si, lors du rangement, la batterie est en place, la lame risque d'être mise en marche involontairement. Les personnes risquent de se blesser gravement et des dommages matériels peuvent survenir.



- ▶ Retirer la batterie.

### 4.9.2 Batterie

## ▲ AVERTISSEMENT

- Les enfants ne sont pas en mesure de reconnaître et d'évaluer les dangers de la batterie. Les enfants risquent des blessures graves.
  - ▶ Conserver la batterie hors de portée des enfants.
- La batterie n'est pas protégée contre tous les facteurs ambiants. Si la batterie est exposée à certains facteurs ambiants, elle peut être endommagée irrémédiablement.
  - ▶ Conserver la batterie au propre et au sec.
  - ▶ Conserver la batterie dans une pièce fermée.
  - ▶ Ranger la batterie séparément de la tondeuse.
  - ▶ Si la batterie est conservée dans le chargeur : débrancher la fiche secteur et conserver la batterie avec un niveau de charge compris entre 40 % et 60 % (2 voyants verts allumés).
  - ▶ Ne pas conserver la batterie en dehors des limites de température indiquées, 20.4.

## 4.10 Nettoyage, entretien et réparation

### ▲ AVERTISSEMENT

- Si la batterie est en place lors du nettoyage, de l'entretien ou de la réparation, la lame risque d'être mise en marche involontairement. Les personnes risquent de se blesser gravement et des dommages matériels peuvent survenir.



- ▶ Retirer la batterie.

- Des produits de nettoyage agressifs, le nettoyage avec un jeu d'eau ou des objets pointus risquent d'endommager la tondeuse, la lame et la batterie. Si la tondeuse, la lame et la batterie ne sont pas nettoyées correctement, des composants peuvent ne plus fonctionner correctement et des dispositifs de sécurité peuvent être désactivés. Les personnes risquent de se blesser gravement.
  - ▶ Nettoyer la tondeuse, la lame et la batterie comme indiqué dans le présent manuel d'utilisation.
- Si la tondeuse, la lame ou la batterie ne sont pas entretenues ou réparées correctement, les composants ne peuvent plus fonctionner correctement et les dispositifs de sécurité peuvent être désactivés. Les personnes risquent des blessures graves ou mortelles.
  - ▶ Ne pas entretenir ni réparer soi-même la tondeuse et la batterie.
  - ▶ Si la tondeuse ou la batterie nécessite un entretien ou une réparation : demander conseil à un revendeur spécialisé STIHL.
  - ▶ Entretien la lame comme indiqué dans le présent manuel d'utilisation.
- Lors du nettoyage, de l'entretien ou de la réparation de la lame, l'utilisateur peut se couper sur des tranchants affûtés. L'utilisateur risque de se blesser.
  - ▶ Porter des gants de protection.
- Pendant l'affûtage, la lame peut devenir très chaude. L'utilisateur risque de se brûler.
  - ▶ Attendre que la lame soit refroidie.
  - ▶ Porter des gants de protection.
- La lame de la tondeuse est mobile même lorsque le moteur est éteint. Pendant l'entretien de la lame, l'utilisateur peut être blessé par la lame mobile.
  - ▶ Travailler avec prudence.
  - ▶ Porter des gants de protection.

- La lame de la tondeuse est mobile. Pendant l'entretien de la lame, l'utilisateur risque de se coincer les doigts entre la lame mobile et les parties fixes de la tondeuse.
  - ▶ Travailler avec prudence.
  - ▶ Porter des gants de protection.

## 5 Préparation de la tondeuse

### 5.1 Préparation de la tondeuse

Avant chaque utilisation, effectuer impérativement les opérations suivantes :

- ▶ Retirer les emballages et les sécurités de transport.
- ▶ S'assurer que les composants suivants sont dans un état conforme aux règles de sécurité :
  - Tondeuse, 4.6.1.
  - Lame, 4.6.2.
  - Batterie, 4.6.3.
- ▶ Contrôler la batterie, 11.3.
- ▶ Recharger la batterie entièrement, 6.1.
- ▶ Nettoyer la tondeuse, 16.2.
- ▶ Contrôler la lame, 11.2.
- ▶ Monter le guidon, 7.1.
- ▶ Déplier et régler le guidon, 8.1.
- ▶ Si l'herbe tondu doit être recueillie dans le bac de ramassage : accrocher le bac de ramassage, 7.2.2.
- ▶ Si l'herbe tondu doit être éjectée par l'arrière : décrocher le bac de ramassage, 7.2.3.
- ▶ Régler la hauteur de coupe, 12.2.
- ▶ Contrôler les éléments de commande, 11.1.
- ▶ Si les différentes opérations ne peuvent pas être effectuées : ne pas utiliser la tondeuse et demander conseil à un revendeur spécialisé STIHL.

## 6 Recharge de la batterie et DEL

### 6.1 Recharge de la batterie

La durée de recharge dépend de différents facteurs, par ex. la température de la batterie ou la température ambiante. Pour une performance optimale, respecter les plages de température recommandées, 20.5. La durée de recharge réelle peut varier par rapport à celle indiquée. La durée de recharge est indiquée sous [www.stihl.com/charging-times](http://www.stihl.com/charging-times).

- ▶ Charger la batterie, comme indiqué dans le manuel d'utilisation des chargeurs STIHL AL 101, 301, 500.

## 6.2 Affichage du niveau de charge

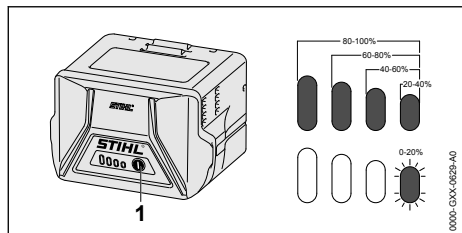

- ▶ Enfoncer la touche (1).  
Les diodes électroluminescentes (DEL) s'allument de couleur verte pendant env. 5 secondes et indiquent le niveau de charge actuel.
- ▶ Si la DEL droite clignote de couleur verte : recharger la batterie.

## 6.3 Voyants sur la batterie

Les voyants peuvent indiquer le niveau de charge de la batterie ou des dysfonctionnements. Les voyants peuvent s'allumer ou clignoter en rouge ou en vert.

Si les voyants s'allument ou clignotent en vert, le niveau de charge est affiché.

- ▶ Si les voyants s'allument ou clignotent en rouge : résoudre les anomalies, 19.1.  
La tondeuse ou la batterie présente une anomalie.

# 7 Assemblage de la tondeuse à gazon

## 7.1 Montage du guidon

- ▶ Arrêter la tondeuse et enlever la batterie.
- ▶ Placer la tondeuse sur une surface plane.

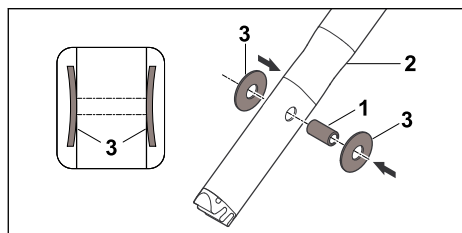

- ▶ Enfoncer la douille (1) dans les alésages de la partie supérieure du guidon (2).
- ▶ Insérer sur la douille (1) les deux rondelles Belleville (3), côté bombé vers l'intérieur.

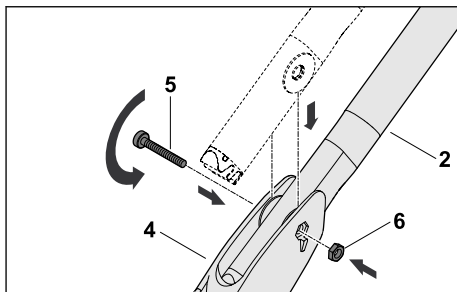

- ▶ Guider la partie supérieure du guidon (2) dans la console du guidon (4).
- ▶ Insérer la vis (5) à travers les alésages de la console du guidon (4) et la douille dans la partie supérieure du guidon (2).
- ▶ Placer l'écrou (6) dans la découpe située dans la console du guidon (4).
- ▶ Serrer à fond la vis (5).

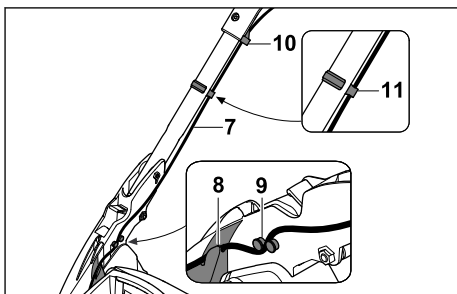

- ▶ Placer le câble (7) dans le guide (8) et le pousser dans les supports (9 et 10).
- ▶ Fixer le câble (7) sur le guidon à l'aide du collier de câble (11).

Il ne faut plus démonter le guidon.

## 7.2 Assemblage, accrochage et décrochage du bac de ramassage

### 7.2.1 Assemblage du bac de ramassage

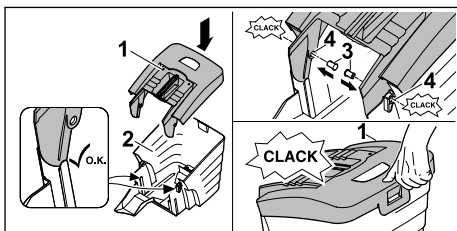

- ▶ Placer la partie supérieure du bac de ramassage (1) sur la partie inférieure du bac de ramassage (2).
- ▶ Insérer les goujons (3) dans les ouvertures (4) de l'intérieur. Les goujons s'enclenchent de manière audible.
- ▶ Pousser la partie supérieure du bac de ramassage (1) vers le bas. La partie supérieure du bac de ramassage s'enclenche de manière audible.

### 7.2.2 Accrochage du bac de ramassage

- ▶ Arrêter la tondeuse.
- ▶ Placer la tondeuse sur une surface plane.

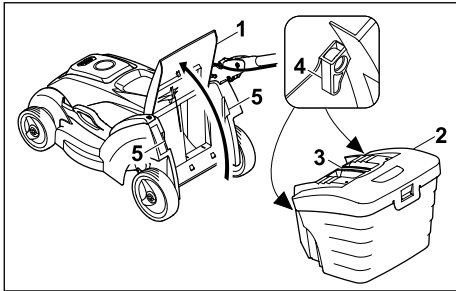

- ▶ Ouvrir et maintenir le volet d'éjection (1).
- ▶ Saisir le bac de ramassage (2) par la poignée (3) et l'accrocher dans les logements (5) par les crochets (4).
- ▶ Poser le volet d'éjection (1) sur le bac de ramassage (2).

### 7.2.3 Décrochage du bac de ramassage

- ▶ Arrêter la tondeuse.
- ▶ Placer la tondeuse sur une surface plane.
- ▶ Ouvrir et maintenir le volet d'éjection.
- ▶ Déposer le bac de ramassage par le haut à l'aide de la poignée.
- ▶ Fermer le volet d'éjection.

## 8 Réglage de la tondeuse pour l'utilisateur

### 8.1 Réglage du guidon

- ▶ Arrêter la tondeuse et enlever la batterie.
- ▶ Placer la tondeuse sur une surface plane.

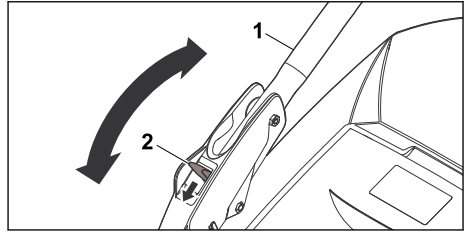

- ▶ Maintenir le guidon (1).
- ▶ Pousser le levier (2) vers le bas et le maintenir dans cette position.
- ▶ Mettre le guidon (1) dans la position souhaitée.
- ▶ Relâcher le levier (2) et veiller à ce que le guidon s'enclenche complètement.

### 8.2 Pliage du guidon

Le guidon peut être replié pour un transport ou un rangement compacts de l'appareil.

- ▶ Arrêter la tondeuse et enlever la batterie.
- ▶ Placer la tondeuse sur une surface plane.
- ▶ Maintenir le levier enfoncé.
- ▶ Replier le guidon vers l'avant.

## 9 Introduction et extraction de la batterie

### 9.1 Mise en place de la batterie

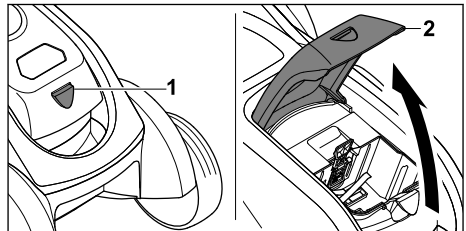

- ▶ Appuyer sur l'ergot de maintien du compartiment de la batterie (1), ouvrir le clapet (2) jusqu'à la butée et le maintenir en place.

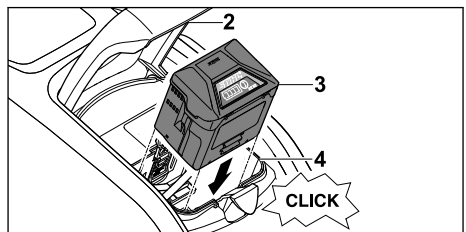

- ▶ Pousser la batterie (3) dans le compartiment batterie (4) jusqu'en butée.  
La batterie (3) s'enclenche en produisant un clic et est verrouillée.
- ▶ Fermer le volet (2).

## 9.2 Retrait de la batterie

- ▶ Placer la tondeuse sur une surface plane.

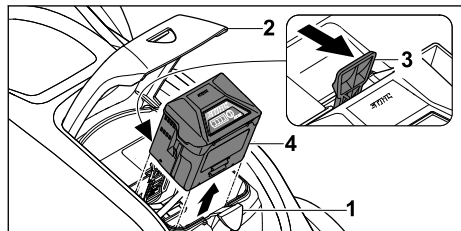

- ▶ Appuyer sur l'ergot de maintien du compartiment de la batterie (1), ouvrir le clapet (2) jusqu'à la butée et le maintenir en place.
- ▶ Pousser le levier de blocage (3).  
La batterie (4) est déverrouillée.
- ▶ Retirer la batterie (4).
- ▶ Fermer le volet (2).

## 10 Mise en marche et arrêt de la tondeuse à gazon

### 10.1 Activation de la lame

- ▶ Ne pas basculer la tondeuse.
- ▶ Placer la tondeuse sur une surface plane.

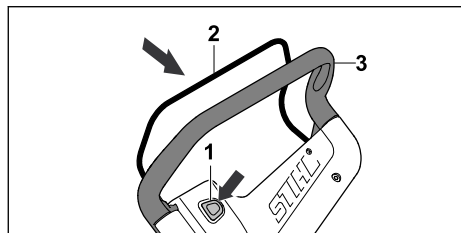

- ▶ De la main droite, appuyer sur le bouton de blocage (1) et le maintenir enfoncé.
- ▶ De la main gauche, tirer au maximum l'arceau de commande de tonte (2) en direction du guidon (3) et le tenir de sorte que le pouce tienne également le guidon (3).  
La lame tourne.
- ▶ Relâcher le bouton de blocage (1).
- ▶ De la main droite, tenir le guidon (3) et l'arceau de commande de tonte (2) de sorte que le pouce tienne également le guidon (3).

### 10.2 Arrêt des lames

- ▶ Relâcher l'arceau de commande.

## 10 Mise en marche et arrêt de la tondeuse à gazon

- ▶ Attendre que la lame ne tourne plus.
- ▶ Si la lame continue à tourner : retirer la batterie et s'adresser à un revendeur spécialisé STIHL.  
La tondeuse est défectueuse.

## 11 Contrôle de la tondeuse et de la batterie

### 11.1 Contrôle des éléments de commande

#### Bouton de blocage et arceau de commande

- ▶ Retirer la batterie.
- ▶ Appuyer sur le bouton de blocage, puis le relâcher.
- ▶ Tirer au maximum l'arceau de commande en direction du guidon, puis le relâcher.
- ▶ Si le bouton de blocage ou l'arceau de commande est grippé ou ne revient pas dans sa position initiale : ne pas utiliser la tondeuse et demander conseil à un revendeur spécialisé STIHL.  
Le bouton de blocage ou l'arceau de commande est défectueux.

#### Activation de la lame

- ▶ Mettre en place la batterie.
- ▶ De la main droite, appuyer sur le bouton de blocage et le maintenir enfoncé.
- ▶ De la main gauche, tirer au maximum l'arceau de commande en direction du guidon et le tenir de sorte que le pouce tienne également le guidon.  
La lame tourne.
- ▶ Si 3 voyants clignotent en rouge : retirer la batterie et s'adresser à un revendeur spécialisé STIHL.  
La tondeuse présente une anomalie.
- ▶ Relâcher le bouton de blocage et l'arceau de commande.  
La lame s'arrête rapidement de tourner.
- ▶ Si la lame continue à tourner : retirer la batterie et s'adresser à un revendeur spécialisé STIHL.  
La tondeuse est défectueuse.

### 11.2 Contrôle de la lame

- ▶ Arrêter la tondeuse et enlever la batterie.
- ▶ Mettre la tondeuse en position verticale,  16.1.



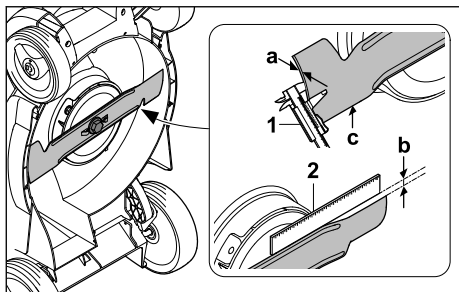

- ▶ Contrôler l'épaisseur de la lame (a) à 5 endroits minimum à l'aide d'un pied à coulisse (1).  
Si l'épaisseur minimale est inférieure à la limite : remplacer la lame, [20.2](#)
- ▶ Placer une règle (2) au niveau de l'arête avant de la lame et mesurer l'usure (b).  
Si l'usure tolérée est atteinte : remplacer la lame, [20.2](#)
- ▶ Si l'angle de coupe n'est pas respecté : affûter la lame, [20.1](#)
- ▶ En cas de doute : demander conseil à un revendeur spécialisé STIHL.

### 11.3 Contrôle de la batterie

- ▶ Appuyer sur la touche de la batterie.  
Les DEL sont allumées continuellement ou clignent.
- ▶ Si les DEL ne sont pas allumées continuellement et ne clignent pas non plus : ne pas utiliser la batterie, mais consulter un revendeur spécialisé STIHL.  
Il y a un dérangement dans la batterie.

## 12 Utilisation de la tondeuse

### 12.1 Arrêt et conduite de la tondeuse



- ▶ Tenir le guidon des deux mains de sorte que les pouces l'entourent également.

### 12.2 Réglage de la hauteur de coupe

Il est possible de régler les hauteurs de coupe différentes suivantes :

- 20 mm = position S<sup>3</sup>
- 30 mm = position 1
- 40 mm = position 2
- 50 mm = position 3
- 60 mm = position 4
- 70 mm = position 5

Les positions sont indiquées sur la tondeuse.

#### Réglage de la hauteur de coupe

- ▶ Arrêter la tondeuse.  
La lame ne doit pas tourner.
- ▶ Placer la tondeuse sur une surface plane.

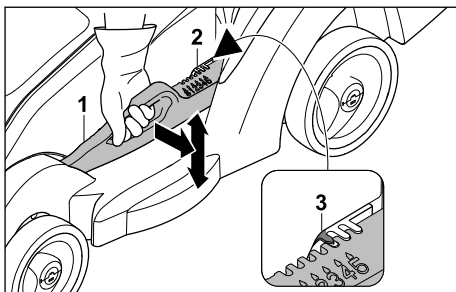

- ▶ Tenir la tondeuse par la poignée.
- ▶ Écarter légèrement le levier (1) de la tondeuse et le maintenir ainsi.
- ▶ Placer la tondeuse à la position souhaitée en la levant ou l'abaissant.  
La hauteur de coupe actuelle peut se lire sur l'indicateur de la hauteur de coupe (2) à l'aide du repère (3).
- ▶ Relâcher le levier (1).  
La tondeuse s'enclenche.

<sup>3</sup>Pas disponible pour toutes les versions selon les pays.

## 12.3 Tonte

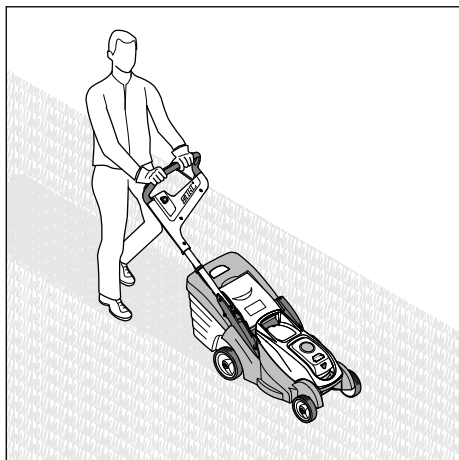

- ▶ Pousser la tondeuse lentement et de manière contrôlée.
- ▶ Si un corps étranger est touché pendant la tonte et que la lame est bloquée :
  - ▶ Arrêter la tondeuse et enlever la batterie.
  - ▶ S'assurer que toutes les pièces mobiles se sont complètement arrêtées.
  - ▶ Contrôle de la tondeuse.
  - ▶ Si des réparations sont nécessaires : demander conseil à un revendeur spécialisé STIHL.
- ▶ Si la tondeuse commence à vibrer de manière anormalement forte :
  - ▶ Arrêter la tondeuse et enlever la batterie.
  - ▶ Contrôle de la tondeuse.
  - ▶ Vérifier que tous les écrous, boulons et vis sont bien serrés.
  - ▶ Si des réparations sont nécessaires : demander conseil à un revendeur spécialisé STIHL.

Pour une performance optimale, respecter les plages de température recommandées, 20.5.

## 12.4 Vidage du bac de ramassage

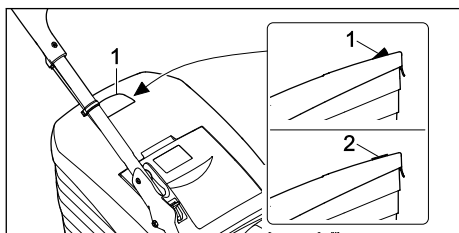

Le flux d'air généré par la lame relève le témoin du niveau de remplissage (1). Si le bac de ramassage est plein, le flux d'air s'arrête. Si le flux d'air est trop faible, le témoin du niveau de remplissage (2) revient en position de repos. C'est une indication qu'il faut vider le bac de ramassage.

Le fonctionnement sans entraves du témoin du niveau de remplissage n'est possible qu'avec un flux d'air optimal. Des facteurs extérieurs, comme de l'herbe humide, dense ou haute, des niveaux de coupe bas, un encrassement ou autre, peuvent entraver le flux d'air et nuire au fonctionnement du témoin du niveau de remplissage.

- ▶ Si le témoin du niveau de remplissage revient en position de repos : vider le bac de ramassage.
- ▶ Arrêter la tondeuse.
- ▶ Décrocher le bac de ramassage.

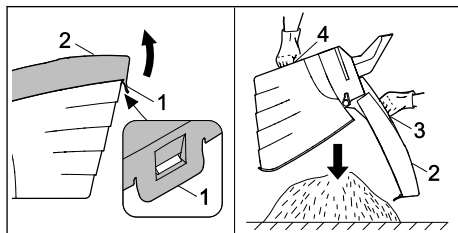

- ▶ Ouvrir la languette de verrouillage (1).
- ▶ Relever et tenir la partie supérieure du bac de ramassage (2) par la poignée (3).
- ▶ Avec la deuxième main, la tenir par la poignée inférieure (4).
- ▶ Vider le bac de ramassage.
- ▶ Refermer le bac de ramassage.
- ▶ Accrocher le bac de ramassage.

## 13 Après le travail

### 13.1 Après l'utilisation

- ▶ Arrêter la tondeuse et enlever la batterie.
- ▶ Si la tondeuse est mouillée : laisser sécher la tondeuse.
- ▶ Si la batterie est mouillée ou humide : la laisser sécher, 20.5.
- ▶ Nettoyer la tondeuse.
- ▶ Nettoyer la batterie.

## 14 Transport

### 14.1 Transport des tondeuses

- ▶ Si la tondeuse est déplacée de et vers la zone à tondre :
  - ▶ Arrêter la tondeuse.  
La lame ne doit pas tourner.
  - ▶ Retirer la batterie.
- ▶ Si la tondeuse doit être basculée pour être transportée sur des surfaces autres que l'herbe :
  - ▶ Arrêter la tondeuse.  
La lame ne doit pas tourner.
  - ▶ Retirer la batterie.

#### Pour pousser la tondeuse

- ▶ Pousser la tondeuse lentement et de manière contrôlée.

#### Pour porter la tondeuse

- ▶ Porter des gants de protection.

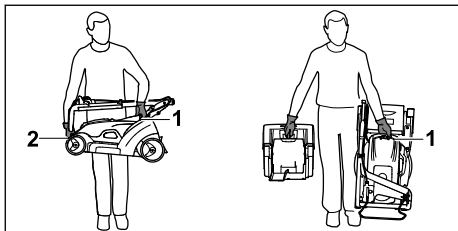

- ▶ En cas de portage de la tondeuse uniquement :
  - ▶ Replier le guidon.
  - ▶ Maintenir la tondeuse d'une main par la poignée (1) et de l'autre main par la poignée de transport (2).
  - ▶ Soulever et porter la tondeuse.
- ▶ En cas de portage de la tondeuse et du bac de ramassage en même temps :
  - ▶ Maintenir la tondeuse d'une main par la poignée (1).
  - ▶ Soulever la tondeuse et la porter sur le côté le long du corps.

#### Transport de la tondeuse dans un véhicule

- ▶ Sécuriser la tondeuse sur ses quatre roues de sorte qu'elle ne bascule pas et ne puisse pas bouger.

### 14.2 Transport de la batterie

- ▶ Arrêter la tondeuse et enlever la batterie.
- ▶ S'assurer que la batterie est en bon état de fonctionnement.
- ▶ Emballer la batterie de manière à ce qu'elle ne puisse pas bouger dans l'emballage.

- ▶ Fixer l'emballage de manière à ce qu'il ne puisse pas bouger.

La batterie est soumise aux exigences relatives au transport de marchandises dangereuses. La batterie est classée comme UN 3480 (batteries lithium-ion) et a été vérifiée conformément aux vérifications et critères du Manuel des Nations Unies, partie III, sous-section 38.3.

Les consignes de transport sont disponibles sous [www.stihl.com/safety-data-sheets](http://www.stihl.com/safety-data-sheets).

## 15 Rangement

### 15.1 Remisage de la tondeuse

- ▶ Arrêter la tondeuse et enlever la batterie.
- ▶ Laisser refroidir la tondeuse.
- ▶ Vider le bac de ramassage.
- ▶ Remiser la tondeuse en respectant les conditions suivantes :
  - La tondeuse se trouve hors de portée des enfants.
  - La tondeuse est propre et sèche.
  - La tondeuse ne peut pas se renverser.
  - La tondeuse ne peut pas se mettre à rouler.

### 15.2 Entreposage de la batterie

STIHL recommande d'entreposer la batterie à un niveau de charge situé entre 40 % et 60 % (2 voyants allumés en vert).



- ▶ Entreposer la batterie en respectant les conditions suivantes :
  - La batterie se trouve hors de portée des enfants.
  - La batterie est propre et sèche.
  - La batterie se trouve dans une pièce fermée.
  - La batterie est séparée de la tondeuse.
  - Si la batterie est conservée dans le chargeur : débrancher la fiche secteur et conserver la batterie avec un niveau de charge compris entre 40 % et 60 % (2 voyants verts allumés).
  - La batterie n'est pas conservée en dehors des limites de température indiquées,  20.4.

## AVIS

- Si la batterie n'est pas conservée de la manière décrite dans le présent manuel d'utilisation, elle risque de se décharger profondément et d'être irrémédiablement endommagée.
  - ▶ Recharger une batterie déchargée avant de la ranger. STIHL recommande d'entreposer la batterie à un niveau de charge situé entre 40 % et 60 % (2 voyants allumés en vert).
  - ▶ Ranger la batterie séparément de la tondeuse.

## 16 Nettoyage

### 16.1 Mise en position verticale des tondeuses

- ▶ Arrêter la tondeuse et enlever la batterie.
- ▶ Placer la tondeuse sur une surface plane.
- ▶ Décrocher le bac de ramassage.
- ▶ Régler la hauteur de coupe sur la position la plus haute.  12.2
- ▶ Placer la partie supérieure du guidon dans la position la plus basse,  8.1.

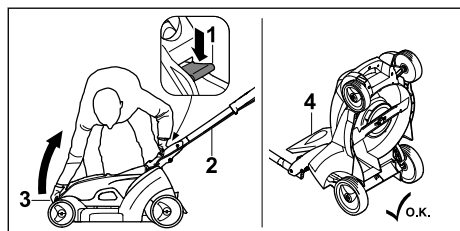

- ▶ Avec la main gauche, pousser le levier (1) vers le bas et le maintenir. La partie supérieure du guidon (2) se détache de sa fixation.
- ▶ De la main droite, tenir la tondeuse par la poignée de transport (3) et la basculer vers l'arrière.
- ▶ Placer le volet d'éjection (4) vers l'arrière.

### 16.2 Nettoyage de la tondeuse

- ▶ Arrêter la tondeuse et enlever la batterie.
- ▶ Nettoyer la tondeuse avec un chiffon humide.
- ▶ Nettoyer le canal d'éjection à l'aide d'une brosse douce ou d'un chiffon humide.
- ▶ Éliminer les corps étrangers du compartiment batterie et le nettoyer avec un chiffon humide.
- ▶ Nettoyer les contacts électriques du compartiment batterie à l'aide d'un pinceau ou d'une brosse douce.

- ▶ Nettoyer la fente d'aération avec un pinceau.
- ▶ Mettre la tondeuse en position verticale.
- ▶ Nettoyer la lame et la zone périphérique à l'aide d'un bout de bois, d'une brosse douce ou d'un chiffon humide.

### 16.3 Nettoyage de la batterie

- ▶ Nettoyer la batterie avec un chiffon humide.

## 17 Maintenance

### 17.1 Démontage et remontage de la lame

#### 17.1.1 Démontage de la lame

- ▶ Arrêter la tondeuse et enlever la batterie.
- ▶ Mettre la tondeuse en position verticale.

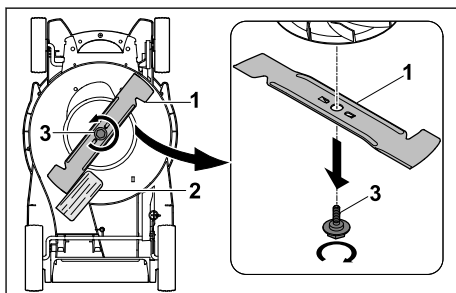

- ▶ Bloquer la lame (1) avec un morceau de bois (2).
- ▶ Dévisser la vis (3) dans le sens de la flèche et la déposer.
- ▶ Déposer la lame (1).
- ▶ Mettre la vis au rebut (3).  
Utiliser une vis neuve pour monter la lame (1).

#### 17.1.2 Montage de la lame

- ▶ Arrêter la tondeuse et enlever la batterie.
- ▶ Mettre la tondeuse en position verticale.

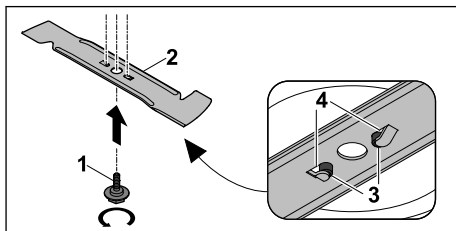

- ▶ Appliquer du frein Loctite 243 sur le filetage de la vis neuve (1).
- ▶ Placer la lame (2) de sorte que les reliefs de la surface d'appui (3) s'encastrent dans les évidements (4).
- ▶ Insérer la vis (1).

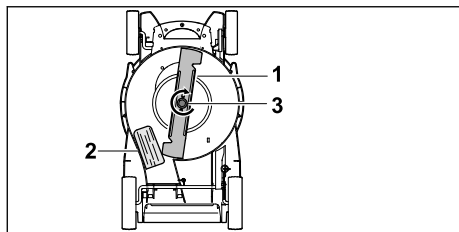

- ▶ Bloquer la lame (1) avec un morceau de bois (2).
- ▶ Serrer la vis (3) à un couple de 14 Nm.

## 17.2 Affûtage et équilibrage de la lame

L'affûtage et l'équilibrage de la lame nécessitent une longue pratique.

STIHL recommande de faire affûter et équilibrer la lame par un revendeur spécialisé STIHL.

Les adresses actuelles des revendeurs spécialisés sont disponibles auprès de chaque succursale STIHL sur le site Web [www.stihl.com](http://www.stihl.com).



### AVERTISSEMENT

- Les tranchants de la lame sont très aiguisés. L'utilisateur risque de se couper.
  - ▶ Porter des gants de protection.

## 19 Dépannage

### 19.1 Résolution des dysfonctionnements de la tondeuse ou de la batterie.

Dysfonctionnement	Voyants sur la batterie	Cause	Solutions
La tondeuse ne démarre pas à la mise en marche.	1 voyant clignote en vert.	Le niveau de charge de la batterie est insuffisant.	▶ Charger la batterie, comme indiqué dans le manuel d'utilisation des chargeurs STIHL AL 101, 301, 500.
	1 voyant est allumé en rouge.	La batterie est trop chaude ou trop froide.	▶ Retirer la batterie. ▶ Laisser refroidir la batterie ou la réchauffer.
	3 voyants clignotent en rouge.	La tondeuse présente une anomalie.	▶ Retirer la batterie. ▶ Nettoyer les contacts électriques dans le compartiment batterie. ▶ Mettre en place la batterie. ▶ Mettre en marche la tondeuse. ▶ Si 3 voyants continuent de clignoter en rouge : ne pas utiliser la tondeuse et demander conseil à un revendeur spécialisé STIHL.
	3 voyants sont allumés en rouge.	La tondeuse est trop chaude.	▶ Retirer la batterie. ▶ Laisser refroidir la tondeuse.
	4 voyants clignotent en rouge.	La batterie présente une anomalie.	▶ Retirer la batterie et la remettre en place. ▶ Mettre en marche la tondeuse.

- ▶ Arrêter la tondeuse et retirer la batterie.
- ▶ Mettre la tondeuse en position verticale.
- ▶ Démontez la lame.
- ▶ Affûter les lames. Respecter l'angle de coupe et laisser refroidir la lame,  20.2.  
Pendant l'affûtage, la lame ne doit pas bleuir.
- ▶ Remonter la lame.
- ▶ En cas de doute : demander conseil à un revendeur spécialisé STIHL.

## 18 Réparation

### 18.1 Réparation de la tondeuse

L'utilisateur ne doit pas entretenir ni réparer lui-même la tondeuse et la lame.

- ▶ Si la tondeuse ou la lame sont endommagées : ne pas utiliser la tondeuse ni la lame et demander conseil à un revendeur spécialisé STIHL.
- ▶ Remplacer les pictogrammes illisibles ou endommagés. Faire remplacer les pictogrammes par un revendeur spécialisé STIHL.

Dysfonctionnement	Voyants sur la batterie	Cause	Solutions
			<ul style="list-style-type: none"> <li>▶ Si 4 voyants continuent de clignoter en rouge : ne pas utiliser la batterie et demander conseil à un revendeur spécialisé STIHL.</li> </ul>
		Le branchement électrique entre la tondeuse et la batterie est coupé.	<ul style="list-style-type: none"> <li>▶ Retirer la batterie.</li> <li>▶ Nettoyer les contacts électriques dans le compartiment batterie.</li> <li>▶ Mettre en place la batterie.</li> </ul>
		La tondeuse ou la batterie sont humides.	<ul style="list-style-type: none"> <li>▶ Retirer la batterie.</li> <li>▶ Nettoyer la tondeuse.</li> <li>▶ Laisser sécher la tondeuse ou la batterie  20.5.</li> </ul>
		La résistance au niveau de la lame est trop importante.	<ul style="list-style-type: none"> <li>▶ Régler une hauteur de coupe supérieure.</li> <li>▶ Démarrer la tondeuse dans de l'herbe moins haute.</li> </ul>
		La zone autour de la lame est bouchée.	<ul style="list-style-type: none"> <li>▶ Nettoyer la tondeuse.</li> </ul>
La tondeuse s'arrête pendant le fonctionnement.	3 voyants sont allumés en rouge.	La tondeuse est trop chaude.	<ul style="list-style-type: none"> <li>▶ Retirer la batterie.</li> <li>▶ Laisser refroidir la tondeuse.</li> <li>▶ Nettoyer la tondeuse.</li> <li>▶ Ne pas démarrer la tondeuse trop souvent en peu de temps.</li> <li>▶ Régler une hauteur de coupe supérieure.</li> <li>▶ Tondre dans de l'herbe moins haute.</li> </ul>
		La lame est bloquée.	<ul style="list-style-type: none"> <li>▶ Retirer la batterie.</li> <li>▶ Nettoyer la tondeuse.</li> </ul>
		Une anomalie électrique s'est produite.	<ul style="list-style-type: none"> <li>▶ Retirer la batterie et la remettre en place.</li> <li>▶ Mettre en marche la tondeuse.</li> </ul>
La tondeuse vibre beaucoup pendant le fonctionnement.		La vis au niveau de la lame est desserrée.	<ul style="list-style-type: none"> <li>▶ Serrer à fond la vis.</li> </ul>
		La lame n'est pas bien équilibrée.	<ul style="list-style-type: none"> <li>▶ Affûter et équilibrer la lame.</li> </ul>
Le temps de fonctionnement de la tondeuse est trop court.		La batterie n'est pas complètement rechargée.	<ul style="list-style-type: none"> <li>▶ Recharger entièrement la batterie, comme indiqué dans le manuel d'utilisation des chargeurs STIHL AL 101, 301, 500.</li> </ul>
		La durée de vie de la batterie a été dépassée.	<ul style="list-style-type: none"> <li>▶ Remplacer la batterie.</li> </ul>
		La zone autour de la lame est bouchée.	<ul style="list-style-type: none"> <li>▶ Nettoyer la tondeuse.</li> </ul>
		La lame est émoussée ou usée.	<ul style="list-style-type: none"> <li>▶ Affûter et équilibrer la lame.</li> </ul>
		La résistance au niveau de la lame est trop importante.	<ul style="list-style-type: none"> <li>▶ Régler une hauteur de coupe supérieure.</li> <li>▶ Tondre dans de l'herbe moins haute.</li> </ul>
La batterie coince lors de sa mise en place		Les guidages ou les contacts électriques dans le compartiment	<ul style="list-style-type: none"> <li>▶ Nettoyer la tondeuse.</li> </ul>

Dysfonctionnement	Voyants sur la batterie	Cause	Solutions
dans le compartiment batterie.		batterie sont encrassés.	
Le processus de recharge ne démarre pas après la mise en place de la batterie dans le chargeur.	1 voyant est allumé en rouge.	La batterie est trop chaude ou trop froide.	<ul style="list-style-type: none"> <li>▶ Retirer la batterie.</li> <li>▶ Laisser refroidir la batterie ou la réchauffer.</li> </ul>
La coupe de l'herbe est irrégulière ou l'herbe est jaune.		La lame est émoussée ou usée.	▶ Affûter et équilibrer la lame.
		La résistance au niveau de la lame est trop importante.	<ul style="list-style-type: none"> <li>▶ Régler une hauteur de coupe supérieure.</li> <li>▶ Tondre dans de l'herbe moins haute.</li> </ul>

## 20 Caractéristiques techniques

### 20.1 Tondeuse STIHL RMA 239.1 C

- Batterie autorisée : STIHL AK
- Poids avec bac de ramassage et sans batterie : 15 kg
- Poids (m) avec bac de ramassage et batterie STIHL AK 30 : 16 kg
- Capacité maximale du bac de ramassage : 40 l
- Largeur de coupe : 37 cm
- Régime (n) : 3350 tr/min
- Type de protection électrique : IPX1

L'autonomie est indiquée à la page [www.stihl.com/battery-life](http://www.stihl.com/battery-life).

### 20.2 Lame

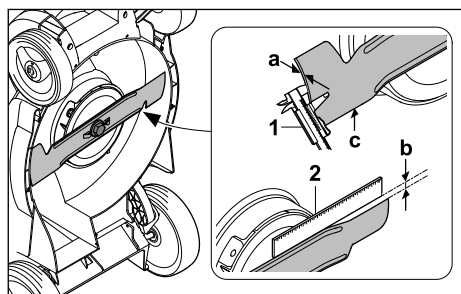

- Épaisseur minimale a : 1,6 mm
- Usure maximale b : 5 mm
- Angle de coupe c : 30°

### 20.3 Batterie STIHL AK

- Technologie de batterie : lithium-ion

- Tension : 36 V
- Capacité en Ah : voir plaque signalétique
- Capacité énergétique en Wh : voir plaque signalétique
- Poids en kg : voir plaque signalétique

### 20.4 Limites de température



#### AVERTISSEMENT

- La batterie n'est pas protégée contre tous les facteurs ambiants. Si la batterie est exposée à certains facteurs ambiants, elle peut s'enflammer ou exploser. Les personnes risquent de se blesser gravement et des dommages matériels peuvent survenir.
  - ▶ Ne pas charger la batterie à une température inférieure à - 20 °C ou supérieure à + 50 °C.
  - ▶ Ne pas utiliser la tondeuse ou la batterie à des températures inférieures à - 20 °C ou supérieures à + 50 °C.
  - ▶ Ne pas utiliser la tondeuse ou la batterie à des températures inférieures à - 20 °C ou supérieures à + 70 °C.

### 20.5 Plages de température recommandées

Pour une performance optimale de la tondeuse et des batteries, respecter les plages de température suivantes :

- Chargement : + 5 °C à + 40 °C
- Utilisation : - 10 °C à + 40 °C
- Rangement de l'appareil : - 20 °C à + 50 °C

Si la batterie est chargée, utilisée ou conservée en dehors des plages de température recom-

mandées, ses performances peuvent être réduites.

Si la batterie est mouillée ou humide, la laisser sécher pendant au moins 48 h à une température supérieure à + 15 °C et inférieure à + 50 °C et à un taux d'humidité inférieur à 70 %. Un taux d'humidité plus élevé peut prolonger le temps de séchage.

## 20.6 Émissions sonores et niveaux de vibration

La valeur K pour le niveau de pression sonore est de 2 dB(A). La valeur K pour le niveau de puissance acoustique est de 2,0 dB(A). La valeur K pour le niveau de vibration est de 0,7 m/s<sup>2</sup>.

- Niveau de pression sonore L<sub>pA</sub> mesuré selon EN IEC 62841-4-3 : 76 dB(A)
- Niveau de puissance acoustique garanti L<sub>WA</sub>d mesuré selon 2000/14/EC / S.I. 2001/1701 : 91 dB(A)
- Niveau de vibration a<sub>nV</sub> mesuré selon EN IEC 62841-4-3, guidon : 1,4 m/s<sup>2</sup>

Les niveaux de vibration indiqués ont été mesurés selon une procédure de contrôle normalisée et peuvent être utilisés pour la comparaison d'appareils électriques. Les niveaux de vibration réels peuvent s'écarter des valeurs indiquées, selon le type d'appareil et les conditions. Les niveaux de vibration indiqués peuvent permettre de faire une première estimation des vibrations possibles. Il convient d'évaluer les vibrations réelles, en prenant en compte les heures auxquelles l'appareil électrique est éteint et les heures auxquelles il est allumé, mais fonctionne sans charge.

Pour de plus amples informations sur la directive sur les vibrations 2002/44/EC et S.I. 2005/1093, consulter le site [www.stihl.com/vib](http://www.stihl.com/vib).

## 20.7 REACH

REACH (en Registrement, Evaluation et Autorisation des substances Chimiques) est le nom d'un règlement CE qui couvre le contrôle de la fabrication, de l'importation, de la mise sur le marché et de l'utilisation des substances chimiques.

Pour obtenir de plus amples informations sur le respect du règlement REACH, voir [www.stihl.com/reach](http://www.stihl.com/reach).

## 21 Pièces de rechange et accessoires

### 21.1 Pièces de rechange et accessoires

**STIHL** Ces symboles identifient les pièces de rechange d'origine STIHL et les accessoires d'origine STIHL.

STIHL recommande d'utiliser des pièces de rechange d'origine STIHL et des accessoires d'origine STIHL.

Bien que STIHL observe continuellement les marchés, ses services ne peuvent pas évaluer la fiabilité, la sécurité, ni les aptitudes de pièces de rechange et d'accessoires d'autres fabricants et c'est pourquoi STIHL se dégage de toute responsabilité quant à leur utilisation.

Pour obtenir des pièces de rechange d'origine STIHL et des accessoires d'origine STIHL, s'adresser à un revendeur spécialisé STIHL.

### 21.2 Pièces de rechange importantes

- Lame : 6320 702 0130
- Vis de fixation de la lame : 6310 760 2801

## 22 Mise au rebut

### 22.1 Mise au rebut de la tondeuse

Les informations relatives à l'élimination sont disponibles auprès de l'administration locale ou d'un revendeur STIHL.

Une élimination inappropriée peut nuire à la santé et polluer l'environnement.

- ▶ Apportez les produits STIHL, y compris l'emballage, à un point de collecte approprié pour le recyclage, conformément à la réglementation locale.
- ▶ Ne pas jeter avec les ordures ménagères.

## 23 Déclaration de conformité UE

### 23.1 Tondeuse STIHL RMA 239.1 C

STIHL Tirol GmbH  
Hans Peter Stihl-Straße 5  
6336 Langkampfen

Autriche

déclare sous sa seule responsabilité que

- Désignation : tondeuse à batterie
- Marque : STIHL



- Type : RMA 239.1 C
- Largeur de coupe : 37 cm
- N° de série : 6320

est en parfaite conformité avec les dispositions pertinentes des directives 2000/14/EC, 2006/42/EC, 2014/30/EU et 2011/65/EU et a été mis au point et fabriqué conformément aux versions des normes suivantes, en vigueur à la date de production : EN 62841-1, EN IEC 62841-4-3, EN 55014-1 et EN 55014-2.

Organisme agréé impliqué :  
TÜV Rheinland LGA Products GmbH  
Tillystraße 2

La détermination des niveaux de puissance acoustique mesurés et garantis a été effectuée conformément à la directive 2000/14/EC, Annexe VIII.

- Niveau de puissance acoustique mesuré : 89,4 dB(A)
- Niveau de puissance acoustique garanti : 91 dB(A)

La documentation technique est conservée chez STIHL Tirol GmbH.

L'année de fabrication et le numéro de machine sont indiqués sur la tondeuse.

Langkampfen, 14.10.2022

STIHL Tirol GmbH

par délégation 

Matthias Fleischer, Directeur de la Recherche et du Développement

par délégation 

Sven Zimmermann, Chef du département de la Qualité

## 24 Adresses

### 24.1 Direction générale STIHL

ANDREAS STIHL AG & Co. KG  
Postfach 1771  
D-71307 Waiblingen

### 24.2 Sociétés de distribution STIHL

#### ALLEMAGNE

STIHL Vertriebszentrale AG & Co. KG

0478-131-9630-A

Robert-Bosch-Straße 13  
64807 Dieburg  
Téléphone : +49 6071 3055358

#### AUTRICHE

STIHL Ges.m.b.H.  
Fachmarktstraße 7  
2334 Vösendorf  
Téléphone : +43 1 86596370

#### SUISSE

STIHL Vertriebs AG  
Isenrietstraße 4  
8617 Mönchaltorf  
Téléphone : +41 44 9493030

#### RÉPUBLIQUE TCHÈQUE

Andreas STIHL, spol. s r.o.  
Chrlická 753  
664 42 Modřice

### 24.3 Importateurs STIHL

#### BOSNIE-HERZÉGOVINE

UNIKOMERC d. o. o.  
Bišće polje bb  
88000 Mostar  
Téléphone : +387 36 352560  
Fax : +387 36 350536

#### CROATIE

UNIKOMERC - UVOZ d.o.o.  
Sjedište :  
Amruševa 10, 10000 Zagreb  
Prodaja :  
Ulica Kneza Ljudevita Posavskog 56, 10410  
Velika Gorica  
Téléphone : +385 1 6370010  
Fax : +385 1 6221569

#### TURQUIE

SADAL TARIM MAKİNELERİ DIŞ TİCARET A.Ş.  
Hürriyet Mahallesi Manas Caddesi No.1  
35473 Menderes, İzmir  
Téléphone : +90 232 210 32 32  
Fax : +90 232 210 32 33

## 25 Consignes de sécurité générales et spécifiques au produit

### 25.1 Introduction

Ce chapitre reprend les consignes de sécurité générales et spécifiques au produit prescrites et préformulées dans la norme produit.

Les consignes de sécurité indiquées sous la rubrique « Sécurité électrique » pour éviter les chocs électriques ne sont pas applicables aux produits sans fil STIHL, à l'exception du point c).



#### AVERTISSEMENT

■ **Prendre connaissance de toutes les consignes de sécurité, instructions, illustrations et caractéristiques techniques qui accompagnent cette tondeuse.** Le non-respect des instructions ci-dessous peut provoquer un choc électrique, un incendie et/ou des blessures graves. **Conserver toutes les consignes de sécurité et les instructions afin de pouvoir s'y reporter ultérieurement.**

### 25.2 Sécurité du lieu de travail

- Garder votre lieu de travail propre et bien éclairé.** Le désordre ou les espaces de travail non éclairés peuvent être à l'origine d'accidents.
- Ne pas utiliser la tondeuse à gazon dans un environnement présentant un risque d'explosion, à savoir à proximité de liquides, de gaz ou de poussières inflammables.** Les tondeuses à gazon produisent des étincelles qui peuvent enflammer la poussière ou les vapeurs.
- Tenir les enfants et autres personnes à l'écart pendant l'utilisation de la tondeuse.** En cas de distraction, il y a un risque de perte de contrôle de la tondeuse.

### 25.3 Sécurité électrique

- La fiche de raccordement de la tondeuse doit être compatible avec la prise de courant. La fiche ne doit pas être modifiée de quelque manière que ce soit. Ne pas utiliser d'adaptateur avec des tondeuses à gazon mises à la terre.** Des fiches non modifiées et des prises de courant adaptées réduisent le risque d'électrocution.
- Éviter tout contact physique avec les surfaces mises à la terre, telles que les tuyaux,**

**les radiateurs, les cuisinières et les réfrigérateurs.** Il existe un risque accru d'électrocution en cas de contact physique avec la mise à la terre.

- Tenir les tondeuses à gazon à l'écart de la pluie ou de l'humidité.** La pénétration d'eau dans une tondeuse à gazon augmente le risque d'électrocution.
- Ne pas utiliser le câble de raccordement à d'autres fins. Ne jamais utiliser le câble de raccordement pour porter, tirer ou pour débrancher la tondeuse. Maintenir le câble de raccordement à l'écart de la chaleur, de l'huile, des arêtes vives ou des pièces en mouvement.** Les câbles de raccordement endommagés ou emmêlés augmentent le risque d'électrocution.
- En cas d'utilisation à l'extérieur d'une tondeuse à gazon, utiliser uniquement des rallonges qui conviennent également pour l'extérieur.** L'utilisation d'une rallonge électrique adaptée à l'extérieur réduit le risque d'électrocution.
- Si l'utilisation de la tondeuse dans un environnement humide ne peut être évitée, utiliser un disjoncteur différentiel.** L'utilisation d'un disjoncteur différentiel réduit le risque d'électrocution.

### 25.4 Sécurité des personnes

- Faire preuve de prudence et de bon sens lors de l'utilisation d'une tondeuse à gazon. Ne pas utiliser de tondeuse à gazon en cas de fatigue ou sous l'emprise de drogues, d'alcool ou de médicaments.** Un moment d'inattention lors de l'utilisation de la tondeuse peut entraîner de graves blessures.
- Porter un équipement de protection individuelle et toujours des lunettes de protection.** Le port d'un équipement de protection individuelle, comme un masque anti-poussière, des chaussures de sécurité antidérapantes, un casque de protection ou des protections auditives, selon le type et l'utilisation de la tondeuse, réduit le risque de blessures.
- Éviter toute mise en service involontaire. S'assurer que la tondeuse est éteinte avant de la brancher sur le secteur et/ou sur la batterie, de la transporter ou de la porter.** Tout contact avec l'interrupteur lors du transport de la tondeuse, ou de branchement sur secteur alors qu'elle est allumée, présente un risque d'accident.

- d) **Retirer les outils de réglage ou les clés plates avant de mettre la tondeuse en marche.** La présence d'un outil ou d'une clé dans une partie rotative de la tondeuse peut entraîner des blessures.
  - e) **Éviter toute position anormale. Veiller à adopter une position sûre et à garder l'équilibre à tout moment.** Cela permet de mieux contrôler la tondeuse dans des situations inattendues.
  - f) **Porter des vêtements appropriés. Ne pas porter de vêtements amples ni de bijoux. Veiller à ce que les cheveux et les vêtements restent à l'écart des pièces en mouvement.** Les vêtements amples, les bijoux ou les cheveux longs risquent d'être happés par des pièces en mouvement.
  - g) **En cas de montage de dispositifs d'aspiration et de collecte des poussières, les raccorder et les utiliser correctement.** L'utilisation d'un système d'aspiration des poussières peut réduire les risques liés à la poussière.
  - h) **Respecter scrupuleusement les règles de sécurité pour les tondeuses à gazon et cela vaut même pour le plus aguerri des utilisateurs de la tondeuse.** Une action irréfléchie peut entraîner des blessures graves en une fraction de seconde.
- qu'elles sont utilisées par des personnes inexpérimentées.
  - e) **Entretien de la tondeuse et des outils avec soin. Vérifier que les pièces mobiles fonctionnent correctement et ne sont pas bloquées, que les pièces ne sont pas cassées ou endommagées au point d'entraver le fonctionnement de la tondeuse. Faire réparer les pièces endommagées avant d'utiliser la tondeuse.** De nombreux accidents ont pour origine des tondeuses à gazon mal entretenues.
  - f) **Maintenir les outils de coupe aiguisés et propres.** Les outils de coupe soigneusement entretenus et dotés d'arêtes tranchantes se coincent moins et sont plus faciles à guider.
  - g) **Utiliser la tondeuse, l'outil d'insertion, les accessoires, etc. conformément à ces instructions. Tenir compte des conditions de travail et de l'activité à effectuer.** L'utilisation de tondeuses à gazon pour des applications autres que celles pour lesquelles elles ont été conçues peut entraîner des situations dangereuses.
  - h) **Garder les poignées et les surfaces de préhension sèches, propres et exemptes d'huile et de graisse.** Les poignées et surfaces de préhension glissantes ne permettent pas d'utiliser et de contrôler la tondeuse en toute sécurité dans des situations imprévues.

## 25.5 Utilisation et traitement de la tondeuse à gazon

- a) **Ne pas surcharger la tondeuse. Pour votre travail, utiliser la tondeuse à gazon prévue à cet effet.** Une tondeuse à gazon adaptée permet de mieux travailler et de manière plus sûre dans la plage de puissance indiquée.
- b) **Ne pas utiliser la tondeuse si l'interrupteur est défectueux.** Une tondeuse à gazon qui ne s'allume ou ne s'éteint plus est dangereuse et doit être réparée.
- c) **Débrancher la fiche de la prise de courant et/ou retirer une batterie amovible avant de procéder aux réglages de l'appareil, de changer les pièces de l'outil d'insertion ou de ranger la tondeuse.** Ces mesures de précaution empêchent tout démarrage accidentel de la tondeuse.
- d) **Mettre les tondeuses non utilisées hors de portée des enfants. Ne laisser quiconque utiliser la tondeuse sans s'y être familiarisé ou avoir lu ces instructions au préalable.** Les tondeuses à gazon sont dangereuses lors-

## 25.6 Utilisation et traitement de la tondeuse à gazon à batterie

- a) **Ne recharger les batteries qu'avec des chargeurs recommandés par le fabricant.** Un chargeur adapté à un certain type de batterie présente un risque d'incendie lorsqu'il est utilisé avec d'autres batteries.
- b) **N'utiliser que les batteries prévues à cet effet dans les tondeuses.** L'utilisation d'autres batteries peut entraîner des blessures et un risque d'incendie.
- c) **Garder la batterie non utilisée à l'écart des trombones, pièces de monnaie, clés, clous, vis ou autres petits objets métalliques qui pourraient provoquer un shunt des contacts.** Un court-circuit entre les contacts de la batterie peut entraîner des brûlures ou un incendie.
- d) **En cas d'utilisation non correcte, du liquide peut s'écouler de la batterie. Éviter tout contact ! En cas de contact accidentel, rincer à l'eau. En cas de contact du liquide avec les**

**yeux, consulter également un médecin.** Le liquide s'écoulant de la batterie peut entraîner des irritations cutanées ou des brûlures thermiques.

- e) **Ne pas utiliser de batterie endommagée ou altérée.** Des batteries endommagées ou altérées peuvent se comporter de manière imprévisible et générer un incendie, une explosion ou un risque de blessure.
- f) **Ne pas exposer une batterie au feu ou à des températures trop élevées.** Le feu ou des températures supérieures à 130 °C (265 °F) peuvent provoquer une explosion.
- g) **Respecter toutes les instructions de chargement et ne jamais charger la batterie ou la tondeuse à gazon alimentée par batterie en dehors de la plage de température indiquée dans le manuel d'utilisation.** Une charge incorrecte ou une charge en dehors de la plage de température autorisée peut détruire la batterie et augmenter le risque d'incendie.

## 25.7 Service

- a) **Faire réparer votre tondeuse uniquement par un personnel qualifié et seulement avec des pièces de rechange d'origine.** Cela permet de garantir la sécurité de la tondeuse à gazon.
- b) **Ne jamais entretenir des batteries endommagées.** L'entretien des batteries ne doit être effectué que par le fabricant ou par un centre de service autorisé.

## 25.8 Consignes de sécurité pour les tondeuses à gazon à batterie

- a) **Ne pas utiliser la tondeuse par mauvais temps, notamment en cas d'orage.** Cela réduit ainsi le risque d'être frappé par la foudre.
- b) **Inspecter minutieusement la zone de travail à la recherche d'animaux sauvages.** Ces derniers risquent d'être blessés par la tondeuse en marche.
- c) **Examiner minutieusement la zone de travail et retirer toutes les pierres, les bâtons, les fils, les os et autres corps étrangers.** Les pièces éjectées peuvent provoquer des blessures.
- d) **Avant d'utiliser la tondeuse, vérifier toujours que la lame de coupe et le plateau de coupe ne sont pas usés ou endommagés.** Les pièces usées ou endommagées augmentent le risque de blessure.
- e) **Vérifier régulièrement que le bac de ramassage n'est pas usé ou détérioré.** En effet, tout bac de ramassage usé ou détérioré augmente le risque de blessures.
- f) **Laisser les capots de protection en place. Les capots de protection doivent être utilisables et correctement fixés.** Un capot de protection mal fixé, endommagé ou ne fonctionnant pas correctement peut entraîner des blessures.
- g) **Maintenir les entrées d'air exemptes de dépôts.** Des entrées d'air bloquées et des dépôts peuvent entraîner une surchauffe ou un risque d'incendie.
- h) **Toujours porter des chaussures de sécurité antidérapantes en cas d'utilisation de la tondeuse à gazon. Ne jamais travailler pieds nus ou en sandales.** Cela réduit ainsi le risque de blessure au pied en cas de contact avec la lame de tonte en rotation.
- i) **Toujours porter un pantalon long en cas d'utilisation de la tondeuse.** La peau nue augmente la probabilité de blessures dues à la projection de pièces.
- j) **Ne pas faire fonctionner la tondeuse dans l'herbe mouillée. Lors de la tonte, marcher et ne jamais courir.** Cela réduit ainsi le risque de glissade et de chute, ce qui pourrait entraîner des blessures.
- k) **Ne pas utiliser la tondeuse sur des pentes excessivement raides.** Cela permet de réduire le risque de perdre le contrôle, de glisser et de tomber, ce qui pourrait entraîner des blessures.
- l) **En cas de travail en pente, veiller à avoir une position stable ; toujours travailler perpendiculairement à la pente, jamais vers le haut ou vers le bas, et rester extrêmement prudent pour tout changement de direction.** Cela permet de réduire le risque de perdre le contrôle, de glisser et de tomber, ce qui pourrait entraîner des blessures.
- m) **Faire extrêmement attention en couchant la tondeuse ou en la tirant vers soi. Toujours faire attention à l'environnement.** Cela réduit le risque de trébucher lors de l'utilisation de la tondeuse.
- n) **Ne pas toucher les couteaux ou autres pièces dangereuses encore en mouvement.** Cela réduit ainsi le risque de blessure par des pièces en mouvement.

- o) **S'assurer que tous les interrupteurs sont éteints et que la batterie est déconnectée avant de retirer tout matériau coincé ou de nettoyer la tondeuse.** Un fonctionnement inattendu de la tondeuse peut entraîner de graves blessures.

## Indice

1	Premessa.....	69
2	Informazioni sulle presenti Istruzioni d'uso.....	69
3	Sommario.....	70
4	Avvertenze di sicurezza.....	71
5	Preparazione per l'uso del tosaerba.....	76
6	Carica della batteria e LED.....	76
7	Assemblaggio del tosaerba.....	77
8	Regolazione del tosaerba da parte dell'utente.....	78
9	Inserire e togliere la batteria.....	78
10	Accensione e spegnimento del tosaerba.....	79
11	Controllo di tosaerba e batteria.....	79
12	Lavoro con il tosaerba.....	80
13	Dopo il lavoro.....	81
14	Trasporto.....	81
15	Conservazione.....	82
16	Pulizia.....	82
17	Manutenzione.....	83
18	Riparazione.....	84
19	Eliminazione dei guasti.....	84
20	Dati tecnici.....	85
21	Ricambi e accessori.....	86
22	Smaltimento.....	87
23	Dichiarazione di conformità UE.....	87
24	Indirizzi.....	87
25	Indicazioni sulla sicurezza e generali e specifiche per il prodotto.....	88

## 1 Premessa

Gentile cliente,

congratulations per aver scelto STIHL. Progettiamo e fabbrichiamo prodotti della massima qualità secondo le esigenze della nostra clientela. I nostri prodotti risultano altamente affidabili anche in caso di sollecitazioni estreme.

STIHL offre la massima qualità anche nell'assistenza. I nostri rivenditori garantiscono consulenza e istruzioni competenti e un'assistenza tecnica completa.

STIHL dichiara espressamente di adottare un atteggiamento sostenibile e responsabile nei confronti della natura. Le istruzioni per l'uso La

aiuteranno a utilizzare il Suo prodotto STIHL in modo sicuro ed ecologico a lungo.

La ringraziamo per la fiducia e Le auguriamo buon lavoro con il Suo prodotto STIHL.

*N. S. Stihl*

Dr. Nikolas Stihl

## IMPORTANTE! LEGGERE PRIMA DELL'USO E CONSERVARE.

## 2 Informazioni sulle presenti Istruzioni d'uso

Traduzione delle istruzioni per l'uso originali

### 2.1 Documenti applicabili

Le presenti istruzioni per l'uso sono una traduzione delle istruzioni per l'uso originali del produttore ai sensi della Direttiva CE 2006/42/EC.

Si applicano le norme per la sicurezza locali.

- ▶ Oltre alle presenti istruzioni per l'uso, leggere, comprendere e conservare i seguenti documenti:
  - Avvertenze di sicurezza della batteria STIHL AK
  - Istruzioni per l'uso dei caricabatteria STIHL AL 101, 301, 500
  - Informazioni sulla sicurezza per le batterie e i prodotti con batterie STIHL: [www.stihl.com/safety-data-sheets](http://www.stihl.com/safety-data-sheets)

### 2.2 Contrassegno delle avvertenze nel testo



#### PERICOLO

- L'avvertenza si riferisce a pericoli che comportano gravi lesioni o la morte.
  - ▶ Le misure indicate possono consentire di evitare gravi lesioni o la morte.



#### AVVERTENZA

- L'avvertenza rimanda a rischi che **possono** provocare gravi lesioni o la morte.
  - ▶ Le misure indicate possono consentire di evitare gravi lesioni o la morte.

**AVVISO**

- L'avvertenza si riferisce a pericoli che possono provocare danni materiali.
  - ▶ Le misure menzionate possono evitare danni materiali.

**2.3 Simboli nel testo**

 Questo simbolo rimanda ad un capitolo nelle Istruzioni per l'uso.

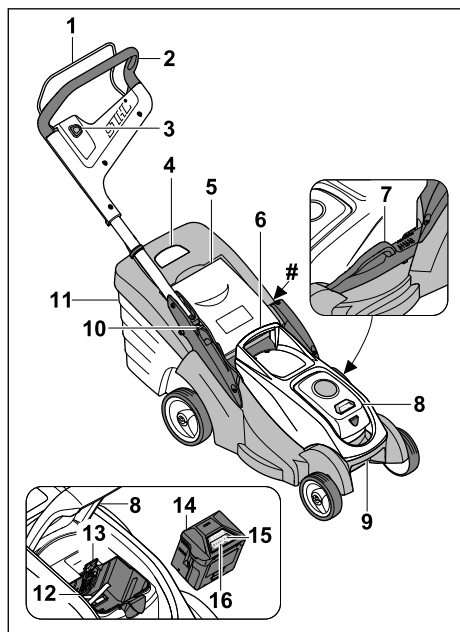
**3 Sommario****3.1 Tosaerba e batteria****1 Staffa d'innesto**

La staffa di innesto attiva e disattiva la lama insieme al pulsante di bloccaggio.

**2 Manubrio**

Il manubrio serve a mantenere, guidare e trasportare il tosaerba.

**3 Pulsante di bloccaggio**

Il pulsante di bloccaggio attiva e disattiva la lama insieme alla staffa di innesto per operazione di taglio.

**4 Indicatore livello di riempimento**

L'indicatore livello di riempimento indica il riempimento del cesto raccolta erba.

**5 Sportello deflettore**

Lo sportello deflettore chiude il canale di scarico.

**6 Impugnatura**

L'impugnatura serve a trattenere il tosaerba durante la regolazione dell'altezza di taglio e a trasportare il tosaerba.

**7 Leva**

La leva serve a regolare l'altezza di taglio.

**8 Sportello**

Lo sportello copre la batteria.

**9 Impugnatura per il trasporto**

L'impugnatura per il trasporto serve a trasportare il tosaerba.

**10 Leva**

La leva serve a regolare e a chiudere il manubrio.

**11 Cesto raccolta erba**

Il cesto raccolta erba raccoglie l'erba tagliata.

**12 Vano batteria**

Nel vano batteria è inserita la batteria.

**13 Leva d'arresto**

La leva di arresto mantiene la batteria nell'apposito vano.

**14 Batteria**

La batteria fornisce energia al tosaerba.

**15 Tasto**

Il tasto attiva i LED sulla batteria.

**16 LED**

I LED indicano lo stato di carica della batteria e le anomalie.

**# Targhetta dati prestazioni con numero di macchina****3.2 Simboli**

I simboli possono trovarsi sul tosaerba o sulla batteria e indicano quanto segue:



Attivazione della lama: I



Disattivazione della lama: O



Livello di potenza sonora garantito ai sensi della direttiva 2000/14/EC in dB(A) per consentire l'equiparazione delle emissioni sonore dei prodotti.



Non smaltire il prodotto con i rifiuti domestici.



1 LED rosso acceso. La batteria è troppo calda o troppo fredda.



4 LED lampeggiano in rosso. Nella batteria è presente un guasto.



L'indicazione accanto al simbolo indica il contenuto energetico della batteria in base alle specifiche del produttore delle celle. La capacità energetica disponibile per l'applicazione è inferiore.

## 4 Avvertenze di sicurezza

### 4.1 Simboli di avvertenza

#### ⚠ AVVERTENZA

I simboli di avvertenza sul tosaerba o sulla batteria indicano quanto segue:



Attenersi alle avvertenze di sicurezza e alle relative misure.



Leggere, comprendere e conservare le istruzioni per l'uso.



Fare attenzione a oggetti che potrebbero essere espulsi con forza, mantenere la distanza e tenere lontane persone estranee.



Non toccare la lama in rotazione.



Rimuovere la batteria in caso di eventuali interruzioni del lavoro, durante la pulizia, il trasporto, il rimessaggio, lavori di manutenzione o riparazione.



Proteggere il tosaerba da pioggia e umidità.



Rimuovere la batteria dopo l'utilizzo.



Proteggere la batteria dal calore e dal fuoco.



Proteggere la batteria da pioggia e umidità e non immergerla in liquidi.

### 4.2 Utilizzo appropriato

Il tosaerba STIHL RMA 239.1 C serve per tagliare erba asciutta.

La batteria STIHL AK fornisce energia al tosaerba.

#### ⚠ AVVERTENZA

- Le batterie non autorizzate da STIHL per il tosaerba possono provocare incendi o esplosioni. Ciò potrebbe causare lesioni personali gravi o mortali e danni materiali.
  - ▶ Utilizzare il tosaerba con la batteria STIHL AK.
- Un uso improprio del tosaerba o della batteria potrebbe causare lesioni personali gravi o mortali e danni materiali.
  - ▶ Utilizzare il tosaerba e la batteria come descritto nelle presenti istruzioni per l'uso.

### 4.3 Requisiti per l'utente

#### ⚠ AVVERTENZA

- Un utente che non ha ricevuto adeguate istruzioni potrebbe non essere in grado di riconoscere e valutare i pericoli derivanti dal tosaerba e dalla batteria. L'utente o altre persone potrebbero subire lesioni personali gravi o mortali.



▶ Leggere, comprendere e conservare le istruzioni per l'uso.

- ▶ Se il tosaerba o la batteria vengono prestati ad altre persone, consegnare loro le istruzioni per l'uso.
- ▶ Assicurarsi che l'utente soddisfi i seguenti requisiti:
  - L'utente è riposato.
  - L'utente dispone di capacità fisiche, sensoriali e psichiche adeguate per utilizzare e maneggiare il tosaerba e la batteria. Se l'utente dispone di capacità fisiche, sensoriali o psichiche limitate, può lavorare esclusivamente sotto la supervisione o la guida di una persona responsabile.
  - L'utente è in grado di riconoscere e valutare i pericoli del tosaerba e della batteria.
  - L'utente è consapevole che è direttamente responsabile di eventuali incidenti e danni.
  - L'utente è maggiorenne oppure sta seguendo un corso di formazione sotto

supervisione secondo le norme nazionali.

- L'utente ha ricevuto istruzioni da un rivenditore STIHL o da una persona esperta prima di iniziare a lavorare con il tosaerba.
  - L'utente non è sotto l'effetto di alcol, farmaci o droghe.
- In caso di dubbi, rivolgersi a un rivenditore specializzato STIHL.

#### 4.4 Abbigliamento ed equipaggiamento

### ▲ AVVERTENZA

- Durante il lavoro potrebbero essere espulsi oggetti a velocità elevata. Ciò potrebbe causare lesioni all'utente.
  - Indossare pantaloni lunghi in materiale resistente.
- Durante il lavoro si potrebbe sollevare polvere che, se inalata, potrebbe nuocere alla salute e provocare reazioni allergiche.
  - Se si solleva polvere, indossare una maschera parapolvere.
- Indumenti non adatti potrebbero rimanere impigliati in rami, siepi e nel tosaerba. Se l'utente non indossa abiti adatti potrebbe subire gravi lesioni personali.
  - Indossare abiti aderenti.
  - Togliersi scarpe o gioielli.
- Durante la pulizia, la manutenzione o il trasporto l'utente potrebbe venire a contatto con la lama. Ciò potrebbe causare lesioni all'utente.
  - Indossare guanti di protezione.
- Se l'utente indossa calzature non adatte potrebbe scivolare. Ciò potrebbe causare lesioni all'utente.
  - Indossare calzature chiuse e resistenti con suola antiscivolo.
- Durante l'affilatura della lama potrebbero essere espulse particelle di materiale. Ciò potrebbe causare lesioni all'utente.
  - Indossare occhiali di protezione aderenti. Gli occhiali di protezione adeguati sono testati ai sensi della norma EN 166 o delle disposizioni nazionali e sono reperibili in commercio con l'apposito contrassegno.
  - Indossare guanti di protezione.

#### 4.5 Zona di lavoro e area circostante

##### 4.5.1 Tosaerba

### ▲ AVVERTENZA

- Persone estranee al lavoro, bambini o animali potrebbero non essere in grado di riconoscere e valutare i pericoli derivanti dal tosaerba e da oggetti espulsi dall'attrezzo. Ciò potrebbe causare loro lesioni personali gravi o mortali e danni materiali.



- Evitare che persone estranee al lavoro, bambini o animali si avvicinino alla zona di lavoro.

- Mantenere la distanza dagli oggetti.
- Non lasciare il tosaerba incustodito.
- Assicurarsi che i bambini non giochino con il tosaerba.
- Lavorando mentre piove, l'utente potrebbe scivolare. Ciò potrebbe causare lesioni personali gravi o mortali all'utente.
  - Se piove: non lavorare.
- Il tosaerba non è impermeabile. Se si lavora con la pioggia o in un ambiente umido sussiste il rischio di folgorazione. L'utente potrebbe subire lesioni e il tosaerba potrebbe danneggiarsi.
  - Non usarlo in caso di pioggia o in ambienti umidi.
  - Non tagliare l'erba bagnata.
- I componenti elettrici del tosaerba possono produrre scintille. Le scintille possono provocare incendi o esplosioni in un ambiente altamente infiammabile o esplosivo. Ciò potrebbe causare lesioni personali gravi o mortali e danni materiali.
  - Non lavorare in un ambiente altamente infiammabile o esplosivo.

##### 4.5.2 Batteria

### ▲ AVVERTENZA

- Le persone estranee, i bambini e gli animali potrebbero non riconoscere e non valutare i pericoli della batteria. Sussiste il rischio di ferire gravemente persone estranee, bambini e animali.
  - Tenere lontane le persone estranee, i bambini e gli animali.
  - Non lasciare la batteria incustodita.



- ▶ Sincerarsi che i bambini non possano giocare con la batteria.
- La batteria non è protetta da tutte le condizioni ambientali. Se la batteria viene esposta a determinate condizioni ambientali, può incendiarsi, esplodere o essere danneggiata irrimediabilmente. Questo può causare gravi lesioni personali e danni materiali.



- ▶ Proteggere la batteria da calore e fiamme.
- ▶ Non gettare la batteria nel fuoco.

- ▶ Non caricare, usare e conservare la batteria al di fuori dei limiti di temperatura specificati,  20.4.



- ▶ Proteggere la batteria dalla pioggia e dall'umidità e non immergerla in liquidi.

- ▶ Tenere la batteria lontana da piccole parti metalliche.
- ▶ Non esporre la batteria ad alta pressione.
- ▶ Non esporre la batteria alle microonde.
- ▶ Proteggere la batteria da sostanze chimiche e sali.

## 4.6 Condizioni di sicurezza

### 4.6.1 Tosaerba

Il tosaerba è in condizioni di sicurezza se sono soddisfatte le seguenti condizioni:

- Il tosaerba non presenta danni.
- Il tosaerba è pulito e asciutto.
- Gli elementi di comando funzionano e non hanno subito alterazioni.
- La lama è montata correttamente.
- Sul tosaerba sono montati accessori STIHL originali.
- L'accessorio è montato correttamente.



## ▲ AVVERTENZA

- In caso di mancato rispetto delle condizioni di sicurezza, i componenti potrebbero non funzionare correttamente e i dispositivi per la sicurezza potrebbero risultare inefficaci. Potrebbero verificarsi lesioni personali gravi o mortali.
  - ▶ Lavorare con un tosaerba in perfetto stato.
  - ▶ Se il tosaerba è sporco o bagnato, occorre pulirlo e lasciarlo asciugare.
  - ▶ Non apportare modifiche al tosaerba.
  - ▶ Se gli elementi di comando non funzionano: non lavorare con il tosaerba.
  - ▶ Sul tosaerba montare accessori STIHL originali.
  - ▶ Montare la lama come descritto nelle presenti istruzioni per l'uso.

- ▶ Montare gli accessori come descritto nelle presenti istruzioni per l'uso o nelle istruzioni per l'uso degli accessori.
- ▶ Non infilare oggetti nelle aperture del tosaerba.
- ▶ Sostituire targhette di avvertimento usurate o danneggiate.
- ▶ In caso di dubbi, rivolgersi a un rivenditore specializzato STIHL.

### 4.6.2 Lama

La lama è in condizioni di sicurezza se sono soddisfatte le seguenti condizioni:

- La lama e i componenti non presentano danni.
- La lama non è deformata.
- La lama è montata correttamente.
- La lama è affilata correttamente.
- La lama non presenta sbavature.
- La lama è equilibrata correttamente.
- La lama non ha lo spessore minimo richiesto e non è stata raggiunta l'affilatura consentita,  20.2.
- L'angolo di affilatura è conforme a quanto prescritto,  20.2.

## ▲ AVVERTENZA

- In caso di mancato rispetto delle condizioni di sicurezza, parti della lama potrebbero staccarsi ed essere espulse. Ciò potrebbe causare gravi lesioni personali.
  - ▶ Lavorare con lame e componenti perfettamente integri.
  - ▶ Montare correttamente le lame.
  - ▶ Affilare correttamente le lame.
  - ▶ Se non viene raggiunti lo spessore minimo oppure si raggiunge l'affilatura consentita: Sostituire la lama.
  - ▶ Far equilibrare le lame da un rivenditore specializzato STIHL.
  - ▶ In caso di dubbi, rivolgersi a un rivenditore specializzato STIHL.

### 4.6.3 Batteria

La batteria si può considerare in condizioni di sicurezza quando sono soddisfatte le seguenti condizioni:

- La batteria non è danneggiata.
- La batteria è pulita e asciutta.
- La batteria funziona e non è stata alterata.

## ▲ AVVERTENZA

- In condizioni non sicure, la batteria può non funzionare più correttamente. Questo può causare gravi lesioni.
  - ▶ Lavorare con una batteria non danneggiata e funzionante.

- ▶ Non caricare una batteria danneggiata o difettosa.
- ▶ Se la batteria è sporca, pulirla.
- ▶ Se la batteria è bagnata o umida, lasciarla asciugare,  20.5.
- ▶ Non alterare la batteria.
- ▶ Non inserire oggetti nelle feritoie della batteria.
- ▶ Non collegare i contatti elettrici della batteria con oggetti metallici né cortocircuitarli.
- ▶ Non aprire la batteria.
- ▶ Sostituire le targhette di indicazione usurate o danneggiate.
- Da una batteria danneggiata può fuoriuscire del liquido. Se il liquido entra in contatto con la pelle o gli occhi, può irritarli.
  - ▶ Evitare contatti con il liquido.
  - ▶ In caso di contatto con la pelle, lavare la parte interessata con abbondante acqua e sapone.
  - ▶ In caso di contatto con gli occhi, sciacquare a fondo per almeno 15 minuti con abbondante acqua e consultare un medico.
- Una batteria difettosa o danneggiata può avere un odore insolito, emettere fumo oppure bruciare. Una batteria difettosa o danneggiata può avere un odore insolito, emettere fumo oppure bruciare. Ciò potrebbe causare lesioni personali gravi o mortali e danni materiali.
  - ▶ Se la batteria ha un odore inconsueto oppure emette fumo, non utilizzarla e tenerla lontana da sostanze infiammabili.
  - ▶ Se la batteria si incendia, spegnere l'incendio nella batteria con un estintore oppure acqua.

## 4.7 Lavoro

### AVVERTENZA

- In determinate situazioni l'utente potrebbe lavorare senza la concentrazione necessaria. L'utente potrebbe inciampare, cadere e subire gravi lesioni personali.
  - ▶ Lavorare con calma e concentrazione.
  - ▶ Se le condizioni di luce e di visibilità sono scarse, non lavorare con il tosaerba.
  - ▶ Usare il tosaerba da soli.
  - ▶ Prestare attenzione agli ostacoli.
  - ▶ Non ribaltare il tosaerba.
  - ▶ Lavorare stando in piedi sul terreno e mantenere l'equilibrio.
  - ▶ Se compaiono segni di stanchezza, concedersi una pausa.
  - ▶ Se si esegue il taglio dell'erba su un pendio, lavorare di traverso rispetto al pendio stesso.

- ▶ Non lavorare su pendenze superiori a 25° (46,6%).
- L'utente potrebbe tagliarsi con la lama in rotazione. Ciò potrebbe causare gravi lesioni all'utente.



- ▶ Non toccare la lama in rotazione.
- ▶ Se la lama è bloccata da un oggetto, spegnere il tosaerba ed estrarre la batteria. Solo a questo punto eliminare l'oggetto.
- Durante il lavoro, il tosaerba potrebbe produrre vibrazioni.
  - ▶ Indossare guanti di protezione.
  - ▶ Concedersi delle pause dal lavoro.
  - ▶ Se insorgono sintomi di problemi circolatori, rivolgersi a un medico.
- Se un oggetto estraneo urta la lama durante il lavoro, tale oggetto o parti di esso potrebbero essere danneggiati o espulsi a velocità elevata. Ciò potrebbe causare lesioni personali e danni materiali.
  - ▶ Rimuovere eventuali oggetti estranei dalla zona di lavoro.
- Quando la staffa di innesto per operazioni di taglio viene rilasciata, la lama continua a muoversi per un breve lasso di tempo. Ciò potrebbe causare gravi lesioni personali.
  - ▶ Attendere che la lama smetta di girare.
- Se la lama urta contro un oggetto solido, possono formarsi scintille. Le scintille possono provocare incendi in un ambiente altamente infiammabile. Ciò potrebbe causare lesioni personali gravi o mortali e danni materiali.
  - ▶ Non lavorare in un ambiente altamente infiammabile.
- Qualora il tosaerba venisse poggiato su superfici in pendenza, potrebbe scivolare accidentalmente. Ciò potrebbe causare lesioni personali e danni materiali.
  - ▶ Rilasciare il tosaerba solo se si trova su una superficie piana e non vi è rischio di scivolamento.
- Qualora si appendessero oggetti al manubrio, il tosaerba potrebbe ribaltarsi per il peso eccessivo. Ciò potrebbe causare lesioni personali e danni materiali.
  - ▶ Non appendere oggetti al manubrio.

### PERICOLO

- Se si lavora in prossimità di cavi percorsi da tensione elettrica, la lama potrebbe venire a contatto con tali cavi e danneggiarli. Ciò potrebbe causare lesioni personali gravi o mortali all'utente.
  - ▶ Non lavorare in prossimità di cavi percorsi da tensione elettrica.

- Se si lavora durante un temporale, l'utente potrebbe essere colpito da un fulmine. Ciò potrebbe causare lesioni personali gravi o mortali all'utente.
  - ▶ In caso di temporale: non lavorare.

## 4.8 Trasporto

### 4.8.1 Tosaerba

#### ▲ AVVERTENZA

- Durante il trasporto, il tosaerba potrebbe ribaltarsi o muoversi. Ciò potrebbe causare lesioni personali e danni materiali.



- ▶ Estrarre la batteria.

- ▶ Fissare il tosaerba con cinghie o con una rete in modo che non possa ribaltarsi e muoversi.

### 4.8.2 Batteria

#### ▲ AVVERTENZA

- La batteria non è protetta da tutte le condizioni ambientali. Se la batteria viene esposta a determinate condizioni ambientali, può danneggiarsi e provocare danni materiali.
  - ▶ Non trasportare batterie danneggiate.
- Durante il trasporto la batteria può ribaltarsi o muoversi, causando lesioni personali e danni materiali.
  - ▶ Sistemare la batteria nell'imballaggio o nel contenitore di trasporto in modo che non si muova.
  - ▶ Fissare l'imballaggio in modo da evitare che si muova.

## 4.9 Conservazione

### 4.9.1 Tosaerba

#### ▲ AVVERTENZA

- I bambini non sono in grado di riconoscere e valutare i pericoli del tosaerba, ciò potrebbe causare gravi lesioni personali.



- ▶ Estrarre la batteria.

- ▶ Custodire il tosaerba fuori dalla portata dei bambini.
- I contatti elettrici del tosaerba e i componenti metallici possono corrodersi a causa dell'umidità. Il tosaerba potrebbe subire danni.



- ▶ Estrarre la batteria.

- ▶ Conservare il tosaerba in un luogo pulito e asciutto.

- Durante la conservazione, se la batteria è inserita, potrebbe attivarsi inavvertitamente la lama. Ciò potrebbe causare gravi lesioni personali e danni materiali.



- ▶ Estrarre la batteria.

### 4.9.2 Batteria

#### ▲ AVVERTENZA

- I bambini non sono in grado di riconoscere e valutare i pericoli della batteria, ciò potrebbe causare gravi lesioni personali.
  - ▶ Custodire la batteria fuori dalla portata dei bambini.
- La batteria non è protetta da tutte le condizioni ambientali. Se esposta a particolari condizioni ambientali, la batteria può subire danni irreparabili.
  - ▶ Conservare la batteria pulita e asciutta.
  - ▶ Conservare la batteria in un locale chiuso.
  - ▶ Conservare la batteria separatamente rispetto al tosaerba.
  - ▶ Se la batteria è conservata nel caricabatteria: staccare la spina dalla presa di corrente e conservare la batteria in uno stato di carica tra il 40% e il 60% (2 LED verdi accesi).
  - ▶ Non conservare la batteria al di fuori dei limiti di temperatura specificati, 20.4.

## 4.10 Pulizia, manutenzione e riparazione

#### ▲ AVVERTENZA

- Durante la pulizia, la manutenzione o la riparazione, se la batteria è inserita, la lama potrebbe attivarsi inavvertitamente. Ciò potrebbe causare gravi lesioni personali e danni materiali.



- ▶ Estrarre la batteria.

- Detergenti troppo aggressivi, la pulizia con un getto d'acqua o con oggetti appuntiti possono danneggiare il tosaerba, la lama e la batteria. Se il tosaerba, la lama e la batteria non ven-

gono adeguatamente puliti, i componenti potrebbero non funzionare correttamente e i dispositivi per la sicurezza potrebbero risultare inefficaci. Ciò potrebbe causare gravi lesioni personali.













- ▶ Pulire il tosaerba, la lama e la batteria come descritto nelle presenti istruzioni per l'uso.
- Se il tosaerba, la lama e la batteria non vengono adeguatamente riparati o sottoposti a manutenzione, i componenti potrebbero non funzionare correttamente e i dispositivi per la sicurezza potrebbero risultare inefficaci. Potrebbero verificarsi lesioni personali gravi o mortali.
  - ▶ Non effettuare da soli la manutenzione o la riparazione del tosaerba e della batteria.
  - ▶ In caso di necessità di manutenzione o riparazione del tosaerba o della batteria: rivolgersi a un rivenditore specializzato STIHL.
  - ▶ Effettuare la manutenzione della lama come descritto nelle presenti istruzioni per l'uso.
- Durante la pulizia, la manutenzione o la riparazione della lama, l'utente potrebbe tagliarsi a causa dei taglienti affilati. Ciò potrebbe causare lesioni all'utente.
  - ▶ Indossare guanti di protezione.
- Durante l'affilatura, la lama può surriscaldarsi. L'utente potrebbe ustionarsi.
  - ▶ Attendere che la lama si raffreddi.
  - ▶ Indossare guanti di protezione.
- La lama del tosaerba si può muovere anche a motore spento. Durante la manutenzione della lama, l'utente può ferirsi con la lama in movimento.
  - ▶ Lavorare con attenzione.
  - ▶ Indossare guanti di protezione.
- La lama del tosaerba è mobile. Durante la manutenzione della lama, le dita dell'utente potrebbero rimanere incastrate tra la lama mobile e le parti fisse del tosaerba.
  - ▶ Lavorare con attenzione.
  - ▶ Indossare guanti di protezione.

## 5 Preparazione per l'uso del tosaerba

### 5.1 Preparazione per l'uso del tosaerba

Prima di iniziare il lavoro è necessario eseguire i seguenti passaggi:

- ▶ Rimuovere il materiale di imballaggio e le sicurezze di trasporto.

- ▶ Assicurarsi che i seguenti componenti siano in condizioni di sicurezza:
  - Tosaerba,  4.6.1.
  - Lama,  4.6.2.
  - Batteria,  4.6.3.
- ▶ Controllare la batteria,  11.3.
- ▶ Caricare completamente la batteria,  6.1.
- ▶ Pulire il tosaerba,  16.2.
- ▶ Controllare la lama,  11.2.
- ▶ Montare il manubrio,  7.1
- ▶ Aprire e regolare il manubrio,  8.1.
- ▶ Se durante il taglio l'erba tagliata deve essere raccolta nel cesto raccolta erba, agganciare il cesto raccolta erba,  7.2.2.
- ▶ Se durante il taglio l'erba tagliata deve essere espulsa posteriormente, sganciare il cesto raccolta erba,  7.2.3.
- ▶ Regolare l'altezza di taglio,  12.2.
- ▶ Controllare gli elementi di comando,  11.1.
- ▶ Se non è possibile eseguire i passaggi descritti: non utilizzare il tosaerba e rivolgersi a un rivenditore specializzato STIHL.

## 6 Carica della batteria e LED

### 6.1 Carica della batteria

Il tempo di carica dipende da numerosi fattori, ad es. dalla temperatura del caricabatteria o dalla temperatura ambiente. Per ottenere la resa ottimale, rispettare gli intervalli di temperatura consigliati,  20.5. Il tempo di carica effettivo può differire dal tempo di carica indicato. Il tempo di carica è riportato all'indirizzo [www.stihl.com/charging-times](http://www.stihl.com/charging-times).

- ▶ Caricare la batteria come descritto nelle istruzioni per l'uso del caricabatteria STIHL AL 101, 301, 500.

### 6.2 Visualizzazione dello stato di carica

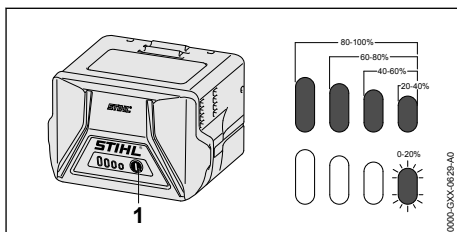

- ▶ Premere il pulsante (1).  
Il LED si con luce verde fissa per ca. 5 secondi e indicano lo stato di carica.
- ▶ Se il LED destro verde lampeggia: Caricare la batteria.

### 6.3 LED sulla batteria

I LED possono indicare lo stato di carica della batteria o le anomalie. I LED si accendono o lampeggiano in verde o in rosso.

Se i LED si accendono o lampeggiano in verde, viene visualizzato lo stato di carica.

► Se i LED si accendono o lampeggiano in rosso: eliminare le anomalie, ► 19.1.

Nel tosaerba o nella batteria è presente un guasto.

## 7 Assemblaggio del tosaerba

### 7.1 Montaggio del manubrio

- Spegner il tosaerba ed estrarre la batteria.
- Posizionare il tosaerba su una superficie piana.

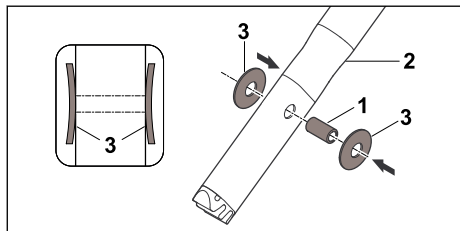

- Premere il manicotto (1) negli alesaggi sulla parte superiore del manubrio (2).
- Inserire le molle a tazza (3) con la convessità rivolta verso l'interno sul manicotto (1).

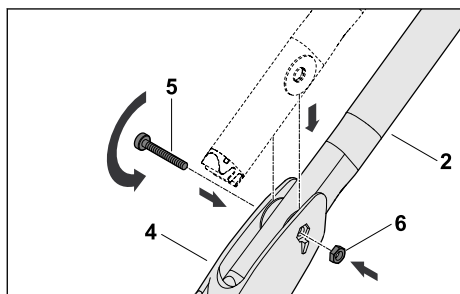

- Inserire la parte superiore del manubrio (2) nella console manubrio (4).
- Inserire la vite (5) attraverso gli alesaggi nella console manubrio (4) e inserire il manicotto nella parte superiore del manubrio (2).
- Inserire il dado (6) nella cavità nella console manubrio (4).
- Serrare la vite (5).

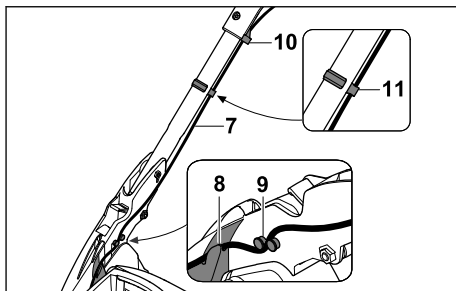

- Inserire il cavo (7) nella guida (8) e spingerlo nei supporti (9 e 10).
- Fissare il cavo (7) con la fascetta ferma-cavo (11) sul manubrio.

Il manubrio non deve essere nuovamente smontato.

### 7.2 Assemblaggio, aggancio e sgancio del cesto raccolta erba

#### 7.2.1 Assemblaggio del cesto raccolta erba

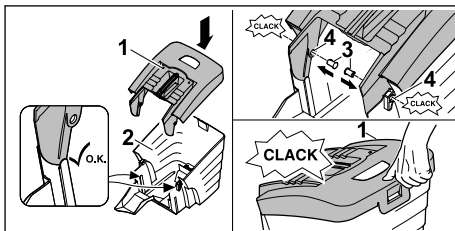

- Collocare la parte superiore del cesto di raccolta erba (1) sulla parte inferiore del cesto stesso (2).
- Inserire il bullone (3) dall'interno attraverso le aperture (4).  
I perni si innestano percettibilmente in posizione.
- Premere verso il basso la parte superiore del cesto di raccolta erba (1).  
La parte superiore del cesto raccolta erba si innesta in modo percettibile.

#### 7.2.2 Aggancio del cesto raccolta erba

- Spegner il tosaerba.
- Posizionare il tosaerba su una superficie piana.

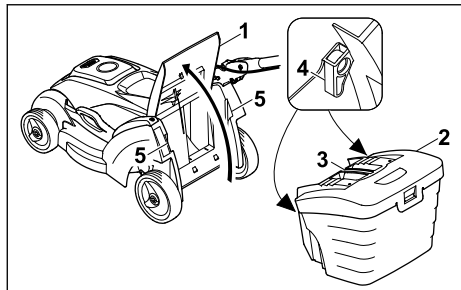

- ▶ Aprire e tenere aperto lo sportello-deflettore (1).
- ▶ Afferrare il cesto raccolta erba (2) dall'impugnatura (3) e agganciare i ganci (4) negli attacchi (5).
- ▶ Abbassare lo sportello deflettore (1) sul cesto raccolta erba (2).

### 7.2.3 Sgancio cesto raccolta erba

- ▶ Spegnere il tosaerba.
- ▶ Posizionare il tosaerba su una superficie piana.
- ▶ Aprire e tenere aperto lo sportello-deflettore.
- ▶ Rimuovere il cesto raccolta erba verso l'alto utilizzando l'impugnatura.
- ▶ Chiudere lo sportello-deflettore.

## 8 Regolazione del tosaerba da parte dell'utente

### 8.1 Regolazione del manubrio

- ▶ Spegnere il tosaerba ed estrarre la batteria.
- ▶ Posizionare il tosaerba su una superficie piana.

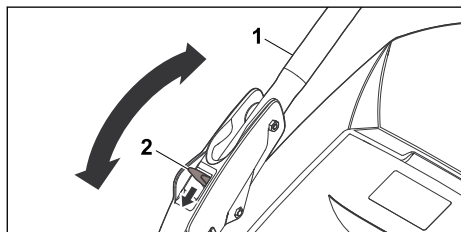

- ▶ Mantenere fermo il manubrio (1).
- ▶ Spingere la leva (2) verso il basso e mantenerla in questa posizione.
- ▶ Regolare il manubrio (1) nella posizione desiderata.
- ▶ Rilasciare la leva (2) e assicurarsi che il manubrio si innesti di nuovo perfettamente in posizione.

### 8.2 Chiusura del manubrio

Per un trasporto e rimessaggio a ingombro minimo è possibile chiudere il manubrio.

- ▶ Spegnere il tosaerba ed estrarre la batteria.
- ▶ Posizionare il tosaerba su una superficie piana.
- ▶ Mantenere premuta la leva.
- ▶ Ripiegare in avanti il manubrio.

## 9 Inserire e togliere la batteria

### 9.1 Inserimento della batteria

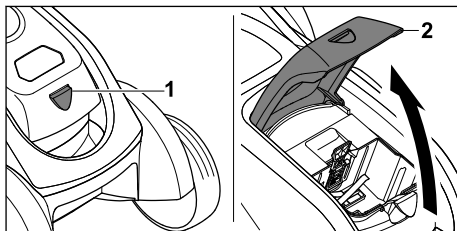

- ▶ Premere il nasello di arresto sul vano batteria (1), aprire lo sportello (2) fino all'arresto e mantenerlo.

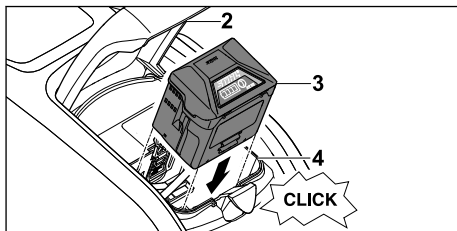

- ▶ Spingere la batteria (3) nel vano batteria (4) fino all'arresto. La batteria (3) si innesta con uno scatto ed è bloccata.
- ▶ Chiudere lo sportello (2).

### 9.2 Estrazione della batteria

- ▶ Posizionare il tosaerba su una superficie piana.

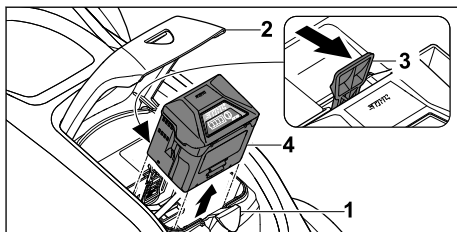

- ▶ Premere il nasello di arresto sul vano batteria (1), aprire lo sportello (2) fino all'arresto e mantenerlo.
- ▶ Premere la leva d'arresto (3). La batteria (4) è sbloccata.
- ▶ Estrarre la batteria (4).
- ▶ Chiudere lo sportello (2).

## 10 Accensione e spegnimento del tosaerba

### 10.1 Inserimento della lama

- ▶ Non ribaltare il tosaerba.
- ▶ Posizionare il tosaerba su una superficie piana.

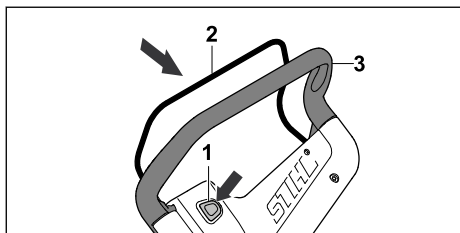

- ▶ Premere il pulsante di bloccaggio (1) con la mano destra e mantenerlo premuto.
- ▶ Con la mano sinistra, tirare a fondo la staffa di innesto per operazione di taglio (2) in direzione del manubrio (3) e tenerla in modo che il pollice avvolga il manubrio (3). La lama gira.
- ▶ Rilasciare il pulsante di bloccaggio (1).
- ▶ Con la mano destra, mantenere il manubrio (3) e la staffa di innesto per operazione di taglio (2) in modo che il pollice avvolga il manubrio (3).

### 10.2 Disattivazione della lama

- ▶ Rilasciare la staffa d'innesto.
- ▶ Attendere che la rotazione della lama si arresti.
- ▶ Se la lama continua a girare, estrarre la batteria e rivolgersi a un rivenditore specializzato STIHL.

Il tosaerba è difettoso.

## 11 Controllo di tosaerba e batteria

### 11.1 Controllo degli elementi di comando

#### Pulsante di bloccaggio e staffa di innesto

- ▶ Estrarre la batteria.

- ▶ Premere e rilasciare il pulsante di bloccaggio.
- ▶ Tirare a fondo la staffa di innesto in direzione del manubrio e rilasciare nuovamente.
- ▶ Qualora il pulsante di bloccaggio o la staffa di innesto non fossero scorrevoli oppure non tornassero spontaneamente nella posizione iniziale, non utilizzare il tosaerba e rivolgersi a un rivenditore specializzato STIHL. Il pulsante di bloccaggio o la staffa di innesto sono difettosi.

#### Inserimento della lama

- ▶ Inserire la batteria.
- ▶ Premere il pulsante di bloccaggio con la mano destra e mantenerlo premuto.
- ▶ Con la mano sinistra, tirare a fondo la staffa di innesto in direzione del manubrio e tenerla in modo che il pollice avvolga il manubrio. La lama gira.
- ▶ Se i 3 LED rossi lampeggiano: estrarre la batteria e rivolgersi a un rivenditore specializzato STIHL. Nel tosaerba è presente un guasto.
- ▶ Rilasciare il pulsante di bloccaggio e staffa di innesto. Dopo un breve lasso di tempo la lama non gira più.
- ▶ Se la lama continua a girare, estrarre la batteria e rivolgersi a un rivenditore specializzato STIHL. Il tosaerba è difettoso.

### 11.2 Controllo della lama

- ▶ Spegner il tosaerba ed estrarre la batteria.
- ▶ Ribaltare il tosaerba, 16.1.

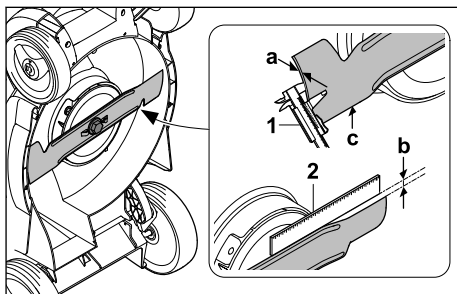

- ▶ Controllare lo spessore lama (a) con un calibro (1) su almeno 5 punti. Se lo spessore minimo è inferiore ai limiti prescritti: sostituire la lama, 20.2
- ▶ Collocare un righello (2) sul bordo anteriore della lama e misurare l'affilatura (b). Se si raggiunge l'affilatura consentita: sostituire la lama, 20.2

- ▶ Se l'angolo di affilatura non è conforme a quanto prescritto, affilare le lame, 20.1
- ▶ In caso di dubbi, rivolgersi a un rivenditore specializzato STIHL.

### 11.3 Controllare la batteria

- ▶ Premere il tasto sulla batteria. I LED si accendono o lampeggiano.
- ▶ Se i LED non si accendono o lampeggiano: Non usare la batteria e rivolgersi ad un rivenditore STIHL. Nella batteria vi è un malfunzionamento.

## 12 Lavoro con il tosaerba

### 12.1 Impugnatura e guida del tosaerba



- ▶ Mantenere il manubrio con entrambe le mani in modo che i polci avvolgano il manubrio.

### 12.2 Regolazione dell'altezza di taglio

Si possono impostare le seguenti altezze di taglio:

- 20 mm = posizione S<sup>4</sup>
- 30 mm = posizione 1
- 40 mm = posizione 2
- 50 mm = posizione 3
- 60 mm = posizione 4
- 70 mm = posizione 5

Le posizioni sono indicate sul tosaerba.

#### Regolazione dell'altezza di taglio

- ▶ Spegnerne il tosaerba. La lama non deve girare.
- ▶ Posizionare il tosaerba su una superficie piana.

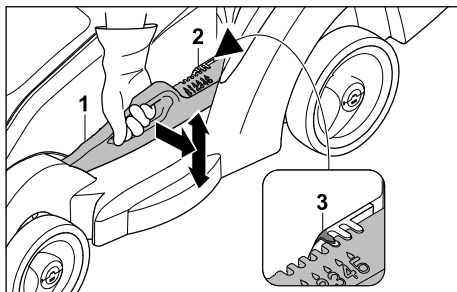

- ▶ Trattenere il tosaerba dall'impugnatura.
- ▶ Allontanare leggermente la leva (1) dal tosaerba e tenerla ferma.
- ▶ Portare il tosaerba nella posizione desiderata sollevandolo e abbassandolo. L'altezza di taglio selezionata può essere rilevata sull'indicatore altezza di taglio (2) con l'aiuto del contrassegno (3).
- ▶ Rilasciare la leva (1). Il tosaerba si innesta.

### 12.3 Taglio dell'erba

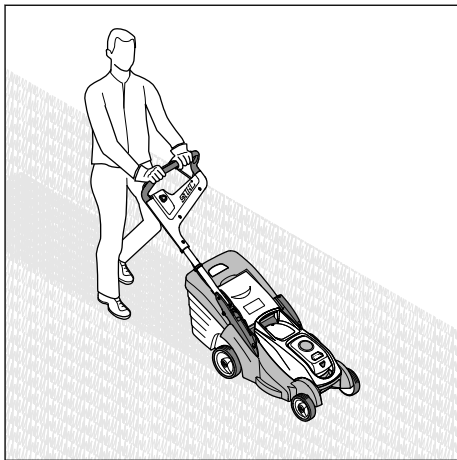

- ▶ Spingere il tosaerba in avanti lentamente e in modo controllato.
- ▶ Se durante il taglio viene urtato un corpo estraneo e la lama è bloccata:
  - ▶ Spegnerne il tosaerba ed estrarre la batteria.
  - ▶ Assicurarci che tutte le parti mobili si siano arrestate completamente.
  - ▶ Controllare il tosaerba.
  - ▶ Qualora fossero necessarie delle riparazioni: rivolgersi a un rivenditore specializzato STIHL.

<sup>4</sup>Non disponibile per tutte le varianti di paese.



- ▶ Se il tosaerba inizia a vibrare con forza.
  - ▶ Spegnerne il tosaerba ed estrarre la batteria.
  - ▶ Controllare il tosaerba.
  - ▶ Controllare se tutti i dadi, i bulloni e le viti sono serrati.
  - ▶ Qualora fossero necessarie delle riparazioni: rivolgersi a un rivenditore specializzato STIHL.

Per ottenere la resa ottimale, rispettare gli intervalli di temperatura consigliati,  20.5.

## 12.4 Svuotamento del cesto raccolta erba

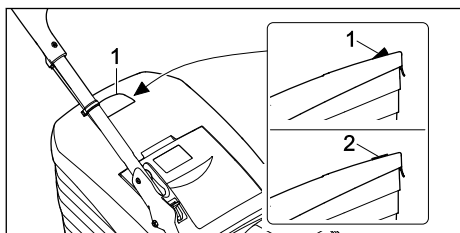

La corrente d'aria generata dalla lama innalza l'indicatore livello di riempimento (1). Se il cesto di raccolta erba è pieno, la corrente d'aria viene bloccata. Se la corrente d'aria è troppo bassa, l'indicatore livello di riempimento (2) torna in posizione di riposo. Significa che è necessario svuotare il cesto raccolta erba.

Il funzionamento illimitato dell'indicatore livello di riempimento è garantito solo con corrente d'aria ottimale. Gli agenti esterni, come erba bagnata, folta o troppo alta, livelli di taglio troppo bassi, sporcizia o altro possono influire sulla corrente d'aria e sul funzionamento dell'indicatore livello di riempimento.

- ▶ Se l'indicatore livello di riempimento torna in posizione di riposo: svuotare il cesto raccolta erba.
- ▶ Spegnerne il tosaerba.
- ▶ Sganciare il cesto raccolta erba.

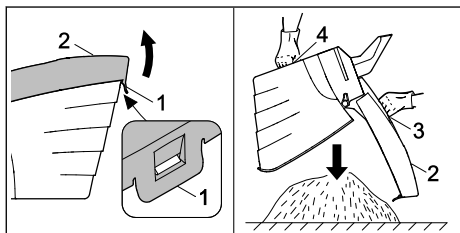

- ▶ Aprire la ganascia di chiusura (1).

- ▶ Aprire la parte superiore del cesto di raccolta erba (2) utilizzando l'impugnatura (3) e mantenerla ferma.
- ▶ Con l'altra mano, afferrare l'impugnatura inferiore (4).
- ▶ Svuotare il cesto raccolta erba.
- ▶ Chiudere il cesto raccolta erba.
- ▶ Agganciare il cesto raccolta erba.

## 13 Dopo il lavoro

### 13.1 Dopo il lavoro

- ▶ Spegnerne il tosaerba ed estrarre la batteria.
- ▶ Se il tosaerba è bagnato: lasciarlo asciugare.
- ▶ Se la batteria è bagnata o umida: lasciarla asciugare,  20.5.
- ▶ Pulire il tosaerba.
- ▶ Pulire la batteria.

## 14 Trasporto

### 14.1 Trasporto del tosaerba

- ▶ Se il tosaerba viene spostato da e verso la superficie da tagliare:
  - ▶ Spegnerne il tosaerba.
    - La lama non deve girare.
  - ▶ Estrarre la batteria.
- ▶ Se il tosaerba deve essere piegato per il trasporto su superfici non erbose:
  - ▶ Spegnerne il tosaerba.
    - La lama non deve girare.
  - ▶ Estrarre la batteria.

### Spinta del tosaerba

- ▶ Spingere il tosaerba in avanti lentamente e in modo controllato.

### Trasporto del tosaerba

- ▶ Indossare guanti di protezione.

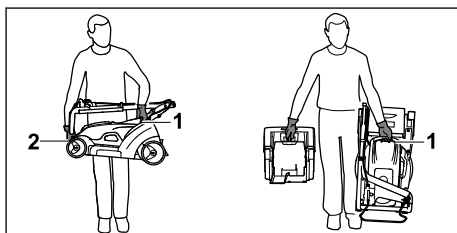

- ▶ Se si trasporta solo il tosaerba:
  - ▶ Chiudere il manubrio.
  - ▶ Trattenerne il tosaerba con una mano posta sull'impugnatura (1) e con l'altra mano trattenerne l'impugnatura per il trasporto (2).
  - ▶ Sollevare e trasportare il tosaerba.

- ▶ Se si trasportano contemporaneamente il tosaerba e il cesto raccolta erba:
  - ▶ Tenere il tosaerba con una mano posta sull'impugnatura (1).
  - ▶ Sollevare il tosaerba e trasportarlo lateralmente al corpo.

#### Trasporto del tosaerba su un veicolo

- ▶ Fissare il tosaerba in posizione verticale in modo che non possa ribaltarsi e muoversi.

### 14.2 Trasporto della batteria

- ▶ Spegnerne il tosaerba ed estrarre la batteria.
- ▶ Assicurarsi che la batteria sia in condizioni di sicurezza.
- ▶ Confezionare la batteria nell'imballaggio in modo che non possa muoversi.
- ▶ Assicurare l'imballaggio in modo che non possa muoversi.

La batteria è soggetta ai requisiti per il trasporto di merci pericolose. La batteria è classificata come UN 3480 (batteria agli ioni di litio) ed è stata sottoposta a verifica conformemente al Manuale delle prove e dei criteri delle Nazioni Unite, parte III, sottosezione 38.3.

Le normative per il trasporto sono riportate all'indirizzo [www.stihl.com/safety-data-sheets](http://www.stihl.com/safety-data-sheets).

## 15 Conservazione

### 15.1 Conservazione del tosaerba

- ▶ Spegnerne il tosaerba ed estrarre la batteria.
- ▶ Lasciare raffreddare il tosaerba.
- ▶ Svuotare il cesto raccolta erba.
- ▶ Conservare il tosaerba in modo che siano soddisfatte le seguenti condizioni:
  - Il tosaerba si trova fuori dalla portata dei bambini.
  - Il tosaerba è pulito e asciutto.
  - Il tosaerba non può ribaltarsi.
  - Il tosaerba non può scivolare.

### 15.2 Conservazione della batteria

STIHL consiglia di conservare la batteria in uno stato di carica compreso tra 40 % e 60 % (2 LED verdi accesi).

- ▶ Conservare la batteria in modo che siano soddisfatte le seguenti condizioni:
  - Custodire la batteria fuori dalla portata dei bambini.
  - La batteria è pulita e asciutta.
  - Conservare la batteria in un locale chiuso.
  - Conservare la batteria separata dal tosaerba.



- Se la batteria è conservata nel caricabatteria: staccare la spina dalla presa di corrente e conservare la batteria in uno stato di carica tra il 40% e il 60% (2 LED verdi accesi).
- La batteria non viene conservata al di fuori dei limiti di temperatura specificati,  20.4.

#### AVVISO

- Se la batteria non viene conservata come descritto nelle presenti istruzioni per l'uso, potrebbe scaricarsi completamente con conseguenti danni irreparabili.
  - ▶ Caricare una batteria scarica prima di riporla. STIHL consiglia di conservare la batteria in uno stato di carica compreso tra 40 % e 60 % (2 LED verdi accesi).
  - ▶ Conservare la batteria separatamente rispetto al tosaerba.

## 16 Pulizia

### 16.1 Ribaltamento del tosaerba

- ▶ Spegnerne il tosaerba ed estrarre la batteria.
- ▶ Posizionare il tosaerba su una superficie piana.
- ▶ Sganciare il cesto raccolta erba.
- ▶ Portare l'altezza di taglio nella posizione più alta,  12.2
- ▶ Portare la parte superiore del manubrio nella posizione più bassa,  8.1.

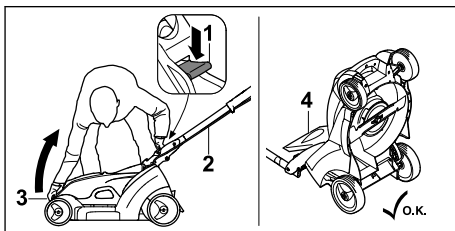

- ▶ Con la mano sinistra, premere la leva (1) verso il basso e mantenerla ferma. La parte superiore del manubrio (2) si stacca dal fissaggio.
- ▶ Con la mano destra, afferrare il tosaerba dall'impugnatura per il trasporto (3) e portarlo all'indietro.
- ▶ Spostare lo sportello deflettore (4) verso la parte posteriore.

### 16.2 Pulizia del tosaerba

- ▶ Spegnerne il tosaerba ed estrarre la batteria.
- ▶ Pulire il tosaerba con un panno umido.

- ▶ Pulire il canale di scarico con una spazzola morbida oppure con un panno umido.
- ▶ Rimuovere eventuali corpi estranei dal vano batteria e pulire il vano batteria con un panno umido.
- ▶ Pulire i contatti elettrici nel vano batteria con un pennello o con una spazzola morbida.
- ▶ Pulire le aperture di areazione con un pennello.
- ▶ Ribaltare il tosaerba.
- ▶ Pulire la zona attorno alla lama e la lama con un bastoncino di legno, una spazzola morbida o un panno umido.

## 16.3 Pulizia della batteria

- ▶ Pulire la batteria con un panno umido.

## 17 Manutenzione

### 17.1 Montaggio e smontaggio della lama

#### 17.1.1 Smontaggio della lama

- ▶ Spegnerne il tosaerba ed estrarre la batteria.
- ▶ Ribaltare il tosaerba.

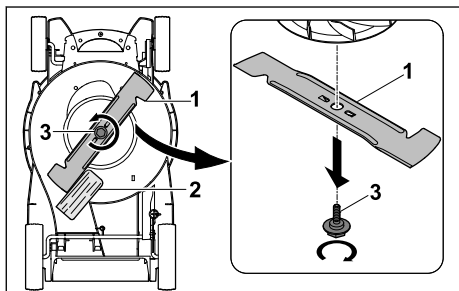

- ▶ Bloccare la lama (1) con un pezzo di legno (2).
  - ▶ Svitare la vite (3) nel senso della freccia e rimuoverla.
  - ▶ Rimuovere la lama (1).
  - ▶ Smaltire la vite (3).
- Per il montaggio della lama (1) utilizzare una vite nuova.

#### 17.1.2 Montaggio della lama

- ▶ Spegnerne il tosaerba ed estrarre la batteria.
- ▶ Ribaltare il tosaerba.

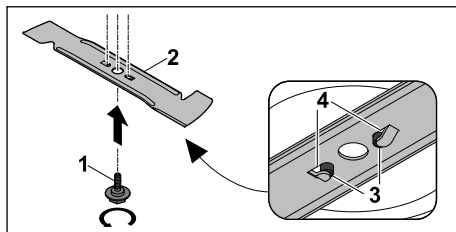

- ▶ Applicare del fissante per viti Loctite 243 sulla filettatura della nuova vite (1).
- ▶ Montare la lama (2) in modo che le sporgenze sulla superficie di appoggio (3) si innestino nelle scanalature (4).
- ▶ Avvitare la vite (1).

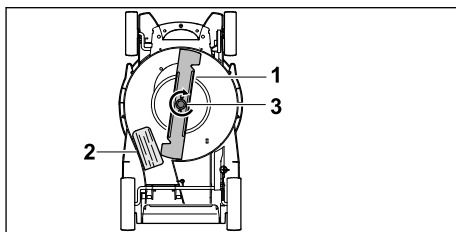

- ▶ Bloccare la lama (1) con un pezzo di legno (2).
- ▶ Serrare la vite (3) a 14 Nm.

### 17.2 Equilibratura e affilatura delle lame

La corretta affilatura ed equilibratura della lama richiede molta pratica.

STIHL consiglia di fare affilare ed equilibrare la lama da un rivenditore specializzato STIHL.

Gli attuali indirizzi dei rivenditori specializzati sono disponibili presso il rispettivo rappresentante di zona STIHL all'indirizzo [www.stihl.com](http://www.stihl.com).



#### AVVERTENZA

- I taglienti della lama sono molto affilati. L'utente potrebbe tagliarsi.
    - ▶ Indossare guanti di protezione.
- 
- ▶ Spegnerne il tosaerba ed estrarre la batteria.
  - ▶ Ribaltare il tosaerba.
  - ▶ Smontare le lame.
  - ▶ Affilare le lame. Durante tale operazione, attenersi all'angolo di affilatura e raffreddare la lama, 20.2. Durante l'affilatura, la lama non deve colorarsi di blu.
  - ▶ Montare le lame.
  - ▶ In caso di dubbi, rivolgersi a un rivenditore specializzato STIHL.

## 18 Riparazione

### 18.1 Riparazione del tosaerba

L'utente non deve effettuare da solo la riparazione del tosaerba e della lama.

- Se il tosaerba o la lama sono danneggiati, non utilizzare il tosaerba o la lama e rivolgersi a un rivenditore specializzato STIHL.

- Se le targhette di avvertimento sono illeggibili o danneggiate, farle sostituire da un rivenditore specializzato STIHL.

## 19 Eliminazione dei guasti

### 19.1 Eliminazione di guasti del tosaerba o della batteria

Guasto	LED sulla batteria	Causa	Rimedio
Il tosaerba non si avvia all'accensione.	1 LED lampeggia in verde.	Lo stato di carica della batteria è troppo basso.	► Caricare la batteria come descritto nelle istruzioni per l'uso del caricabatteria STIHL AL 101, 301, 500.
	1 LED si illumina in rosso.	La batteria è troppo calda o troppo fredda.	► Estrarre la batteria. ► Lasciare raffreddare o riscaldare la batteria.
	3 LED lampeggiano in rosso.	Nel tosaerba è presente un guasto.	► Estrarre la batteria. ► Pulire i contatti elettrici nel vano batteria. ► Inserire la batteria. ► Accendere il tosaerba. ► Se i 3 LED rossi continuano a lampeggiare: non utilizzare il tosaerba e rivolgersi a un rivenditore specializzato STIHL.
	3 LED si illuminano in rosso.	Il tosaerba è troppo caldo.	► Estrarre la batteria. ► Lasciare raffreddare il tosaerba.
	4 LED lampeggiano in rosso.	Nella batteria è presente un guasto.	► Estrarre e inserire di nuovo la batteria. ► Accendere il tosaerba. ► Se i 4 LED rossi continuano a lampeggiare: non utilizzare la batteria e rivolgersi a un rivenditore specializzato STIHL.
		Il collegamento elettrico tra il tosaerba e la batteria è interrotto.	► Estrarre la batteria. ► Pulire i contatti elettrici nel vano batteria. ► Inserire la batteria.
		Il tosaerba o la batteria sono umidi.	► Estrarre la batteria. ► Pulire il tosaerba. ► Lasciare asciugare il tosaerba o la batteria,  20.5.
		La resistenza sulla lama è troppo elevata.	► Impostare un'altezza di taglio maggiore. ► Avviare il tosaerba nell'erba bassa.
		L'area intorno alla lama è ostruita.	► Pulire il tosaerba.
Il tosaerba si spegne durante il funzionamento.	3 LED si illuminano in rosso.	Il tosaerba è troppo caldo.	► Estrarre la batteria. ► Lasciare raffreddare il tosaerba. ► Pulire il tosaerba. ► Non avviare il tosaerba ripetutamente in breve tempo. ► Impostare un'altezza di taglio maggiore. ► Tagliare erba più bassa.
		La lama è bloccata.	► Estrarre la batteria. ► Pulire il tosaerba.
		È presente un guasto elettrico.	► Estrarre e inserire di nuovo la batteria. ► Accendere il tosaerba.

Guasto	LED sulla batteria	Causa	Rimedio
Il tosaerba vibra fortemente durante il funzionamento.		La vite della lama è allentata.	► Serrare la vite.
		La lama non è equilibrata correttamente.	► Equilibrare e affilare la lama.
Il tempo di funzionamento del tosaerba è troppo ridotto.		La batteria non è completamente carica.	► Caricare completamente la batteria come descritto nelle istruzioni per l'uso dei caricatori STIHL AL 101, 301, 500.
		La durata operativa della batteria è stata superata.	► Sostituire la batteria.
		L'area intorno alla lama è ostruita.	► Pulire il tosaerba.
		La lama non è affilata o è usurata.	► Equilibrare e affilare la lama.
		La resistenza sulla lama è troppo elevata.	► Impostare un'altezza di taglio maggiore. ► Tagliare erba più bassa.
La batteria si blocca durante l'inserimento nel vano batteria.		Le guide o i contatti elettrici nel vano batteria sono sporchi.	► Pulire il tosaerba.
Dopo l'inserimento della batteria nel carica-batteria la procedura di carica non si avvia.	1 LED si illumina in rosso.	La batteria è troppo calda o troppo fredda.	► Estrarre la batteria. ► Lasciare raffreddare o riscaldare la batteria.
L'erba non è tagliata in modo regolare o il prato ingiallisce.		La lama non è affilata o è usurata.	► Equilibrare e affilare la lama.
		La resistenza sulla lama è troppo elevata.	► Impostare un'altezza di taglio maggiore. ► Tagliare erba più bassa.

## 20 Dati tecnici

### 20.1 Tosaerba STIHL RMA 239.1 C

- Batteria consentita: STIHL AK
- Peso con cesto raccolta erba e senza batteria: 15 kg
- Peso (m) con cesto raccolta erba e batteria STIHL AK 30: 16 kg
- Capacità massima del cesto raccolta erba: 40 l
- Larghezza di taglio: 37 cm
- Numero di giri (n): 3350/min
- Tipo di protezione elettrica: IPX1

Il tempo di funzionamento è riportato all'indirizzo [www.stihl.com/battery-life](http://www.stihl.com/battery-life).

## 20.2 Lama

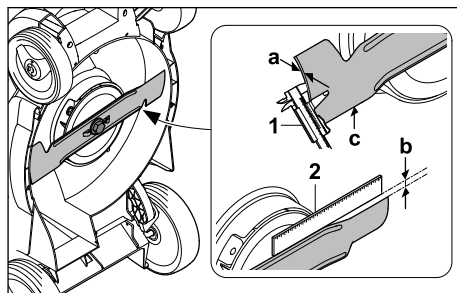

- Spessore minimo a: 1,6 mm
- Affilatura massima b: 5 mm
- Angolo di affilatura c: 30°

## 20.3 Batteria STIHL AK

- Tecnologia della batteria: ioni di litio
- Tensione: 36 V
- Capacità in Ah: v. targhetta dati tecnici
- Contenuto energetico in Wh: v. targhetta dati tecnici
- Peso in kg: v. targhetta dati tecnici

## 20.4 Limiti di temperatura



### AVVERTENZA

- La batteria non è protetta da tutte le condizioni ambientali. Se esposta a particolari condizioni ambientali, la batteria può incendiarsi o esplodere. Ciò potrebbe causare gravi lesioni personali e danni materiali.
  - ▶ Non caricare la batteria a temperature inferiori a -20 °C o superiori a +50 °C.
  - ▶ Non utilizzare il tosaerba o la batteria a temperature inferiori a -20 °C o superiori a +50 °C.
  - ▶ Non conservare il tosaerba o la batteria a temperature inferiori a -20 °C o superiori a +70 °C.

## 20.5 Intervalli di temperatura consigliati

Per una resa ottimale di tosaerba e batterie, rispettare i seguenti intervalli di temperatura:

- Carica: da +5 °C a +40 °C
- Utilizzo: da -10 °C a +40 °C
- Rimessaggio: da -20 °C a +50 °C

Se la batteria viene caricata, utilizzata o conservata a temperature al di fuori degli intervalli consigliati, la resa può essere ridotta.

Se la batteria è bagnata o umida, lasciarla asciugare per almeno 48 ore a una temperatura superiore a +15 °C e inferiore a +50 °C e a un'umidità inferiore al 70%. Con un'umidità maggiore, il tempo di asciugatura può allungarsi.

## 20.6 Valori acustici e vibratorii

Il valore K per il livello di pressione acustica è pari a 2 dB(A). Il valore K per il livello di potenza sonora è pari a 2,0 dB(A). Il valore K per i valori vibratorii è pari a 0,7 m/s<sup>2</sup>.

- Livello di pressione acustica  $L_{pA}$  misurato ai sensi della norma EN IEC 62841-4-3: 76 dB(A)
- Livello di potenza sonora garantito  $L_{WA}$  misurato ai sensi della direttiva 2000/14/EC / S.I. 2001/1701: 91 dB(A)

- Valore vibratorio  $a_{hv}$  misurato ai sensi della norma EN IEC 62841-4-3, manubrio: 1,4 m/s<sup>2</sup>

I valori vibratorii indicati sono stati misurati in base a una procedura di controllo standardizzata e possono essere utilizzati per effettuare un confronto tra gli apparecchi elettrici. I valori vibratorii effettivi potrebbero divergere dai valori indicati, a seconda delle modalità di impiego. I valori vibratorii indicati possono essere utilizzati per eseguire una valutazione iniziale dell'esposizione alle vibrazioni. L'esposizione effettiva alle vibrazioni deve essere valutata tenendo conto anche dei momenti nei quali l'apparecchio elettrico è spento e di quelli in cui è acceso ma non produce alcuna sollecitazione.

Informazioni sull'osservanza della direttiva 2002/44/EC sulle vibrazioni per il datore di lavoro e S.I. 2005/1093 sono disponibili all'indirizzo [www.stihl.com/vib](http://www.stihl.com/vib).

## 20.7 REACH

REACH indica una direttiva CE per la registrazione, la classificazione e l'omologazione dei prodotti chimici.

Per informazioni sull'adempimento della direttiva REACH ved. [www.stihl.com/reach](http://www.stihl.com/reach).

# 21 Ricambi e accessori

## 21.1 Ricambi e accessori

**STIHL**  Questi simboli contrassegnano i ricambi originali STIHL e gli accessori originali STIHL.

STIHL raccomanda l'uso di ricambi originali STIHL e accessori originali STIHL.

I ricambi e gli accessori di altri fabbricanti non possono essere controllati da STIHL in merito ad affidabilità, sicurezza e idoneità nonostante le attuali osservazioni del mercato, pertanto STIHL non può garantire nulla in merito all'uso di tali prodotti.

I ricambi originali STIHL e gli accessori originali STIHL sono disponibili presso i rivenditori STIHL.

## 21.2 Ricambi importanti

- Lama: 6320 702 0130
- Vite di fissaggio lama: 6310 760 2801

## 22 Smaltimento

### 22.1 Smaltimento del tosaerba

Informazioni sullo smaltimento sono disponibili presso l'amministrazione locale o presso un rivenditore STIHL.

Uno smaltimento non appropriato può danneggiare la salute e inquinare l'ambiente.

- ▶ Conferire i prodotti STIHL, imballaggio compreso, in conformità alle norme locali, in un apposito centro di raccolta per il riciclaggio.
- ▶ Non smaltire con i rifiuti domestici.

## 23 Dichiarazione di conformità UE

### 23.1 Tosaerba STIHL RMA 239.1 C

STIHL Tirol GmbH  
Hans Peter Stihl-Straße 5  
6336 Langkampfen

Austria

dichiara sotto la propria esclusiva responsabilità che

- Articolo: Tosaerba a batteria
- Marchio di fabbrica: STIHL
- Modello: RMA 239.1 C
- Larghezza di taglio: 37 cm
- N. di serie: 6320

è conforme alle disposizioni pertinenti delle direttive 2000/14/EC, 2006/42/EC, 2014/30/EU e 2011/65/EU ed è stato progettato e fabbricato conformemente alle versioni delle norme vigenti: EN 62841-1, EN IEC 62841-4-3, EN 55014-1 ed EN 55014-2.

Ufficio interessato menzionato:  
TÜV Rheinland LGA Products GmbH  
Tillystraße 2

90431 Norimberga, DE

La determinazione del livello di potenza sonora misurato e garantito è stata eseguita ai sensi della direttiva 2000/14/EC, allegato VIII.

- Livello di potenza sonora misurato: 89,4 dB(A)
- Livello di potenza sonora garantito: 91 dB(A)

La documentazione tecnica è conservata presso STIHL Tirol GmbH.

L'anno di costruzione e il numero di macchina sono indicati sul tosaerba.

Langkampfen, 14.10.2022

STIHL Tirol GmbH

per 

Matthias Fleischer, Direttore Ricerca e Sviluppo

per 

Sven Zimmermann, capo dipartimento qualità

## 24 Indirizzi

### 24.1 STIHL Amministrazione generale

ANDREAS STIHL AG & Co. KG  
Postfach 1771  
D-71307 Waiblingen

### 24.2 Società di vendita STIHL

#### GERMANIA

STIHL Vertriebszentrale AG & Co. KG  
Robert-Bosch-Straße 13  
64807 Dieburg  
Telefono: +49 6071 3055358

#### AUSTRIA

STIHL Ges.m.b.H.  
Fachmarktstraße 7  
2334 Vösendorf  
Telefono: +43 1 86596370

#### SVIZZERA

STIHL Vertriebs AG  
Isenrietstraße 4  
8617 Mönchaltorf  
Telefono: +41 44 9493030

#### REPUBBLICA CECA

Andreas STIHL, spol. s r.o.  
Chrlická 753  
664 42 Modřice

### 24.3 Importatori STIHL

#### BOSNIA ERZEGOVINA

UNIKOMERC d. o. o.  
Bišće polje bb  
88000 Mostar  
Telefono: +387 36 352560  
Fax: +387 36 350536

**CROAZIA**

UNIKOMERC - UVOZ d.o.o.

Sjedište:

Amruševa 10, 10000 Zagreb

Prodaja:

Ulica Kneza Ljudevita Posavskog 56, 10410

Velika Gorica

Telefono: +385 1 6370010

Fax: +385 1 6221569

**TURCHIA**

SADAL TARIM MAKİNELERİ DIŞ TİCARET A.Ş.

Hürriyet Mahallesi Manas Caddesi No.1

35473 Menderes, İzmir

Telefono: +90 232 210 32 32

Fax: +90 232 210 32 33

## 25 Indicazioni sulla sicurezza e generali e specifiche per il prodotto

**25.1 Introduzione**

Questo capitolo riporta le avvertenze di sicurezza generali e specifiche del prodotto prescritte e formulate nella norma di prodotto.

Le avvertenze di sicurezza per evitare folgorazioni riportate nel capitolo "Sicurezza elettrica" non sono applicabili ai prodotti a batteria STIHL, ad eccezione del punto c).

**AVVERTENZA**

- **Leggere tutte le avvertenze di sicurezza, le istruzioni, le illustrazioni e i dati tecnici di cui è corredato il tosaerba.** In caso di mancata osservanza delle seguenti istruzioni sussiste il rischio di folgorazione, incendio e/o gravi lesioni. **Conservare tutte le avvertenze di sicurezza e le istruzioni per la successiva consultazione.**

**25.2 Sicurezza sul posto di lavoro**

- a) **Mantenete la zona di lavoro pulita e ben illuminata.** Disordine o zone di lavoro poco illuminate possono portare a incidenti.
- b) **Non lavorare con il tosaerba in ambienti potenzialmente esplosivi dove sono presenti liquidi, gas o polveri infiammabili.** I tosaerba producono scintille, che possono incendiare polvere o fumi.
- c) **Tenere lontani bambini e altre persone durante l'uso del tosaerba.** Quando si è

distratti, si può perdere il controllo del tosaerba.

**25.3 Sicurezza elettrica**

- a) **Il connettore del tosaerba deve essere adatto alla presa. Il connettore non deve essere modificato in alcun modo. Non utilizzare adattatori con i tosaerba dotati di messa a terra.** Connettori non modificati e prese adatte riducono il rischio di folgorazione.
- b) **Evitare che parti del corpo entrino in contatto con superfici collegate a terra come tubi, radiatori, fornelli e frigoriferi.** Il pericolo di folgorazione aumenta se il corpo è collegato a terra.
- c) **Tenere il tosaerba al riparo da pioggia o umidità.** L'infiltrazione di acqua in un tosaerba aumenta il rischio di folgorazione.
- d) **Non utilizzare il cavo di allacciamento in modo improprio. Non utilizzare mai il cavo di allacciamento per trasportare, tirare o scolle-gare la spina del tosaerba. Tenere il cavo di allacciamento lontano da calore, olio, bordi affilati o parti in movimento.** Cavi di allacciamento danneggiati o attorcigliati aumentano il rischio di folgorazione.
- e) **Quando si lavora con un tosaerba all'aperto, utilizzare solo prolunghe da esterno.** L'utilizzo di una prolunga da esterno riduce il rischio di folgorazione.
- f) **Se non si può evitare di utilizzare il tosaerba in un ambiente umido, utilizzare un interruttore differenziale.** L'utilizzo di un interruttore differenziale riduce il rischio di folgorazione.

**25.4 Sicurezza delle persone**

- a) **Stare attenti, prestare attenzione a ciò che si sta facendo e utilizzare il buon senso quando si lavora con un tosaerba. Non utilizzare tosaerba se si è stanchi o sotto l'influsso di droghe, alcol o farmaci.** Un momento di distrazione mentre si utilizza il tosaerba può causare lesioni gravi.
- b) **Indossare sempre occhiali di protezione e dispositivi di protezione individuale.** L'uso di dispositivi di protezione individuale quali maschera parapolvere, scarpe di sicurezza antisdrucchiolo, elmetto o protezioni per l'udito, a seconda del tipo e dell'utilizzo del tosaerba, riduce il rischio di lesioni.
- c) **Evitare qualsiasi messa in funzione accidentale. Accertarsi che il tosaerba sia spento prima di collegarlo all'alimentazione e/o alla**



- batteria, di prenderlo in mano o di trasportarlo.** Tenere il dito sull'interruttore durante il trasporto o collegare il tosaerba all'alimentazione quando è acceso, può provocare incidenti.
- d) **Rimuovere strumenti di regolazione o chiavi per viti prima di accendere il tosaerba.** Un attrezzo o una chiave che si trova in una parte rotante del tosaerba può provocare lesioni.
- e) **Evitare posture anomale. Assicurarsi di avere una posizione eretta sicura e mantenere sempre l'equilibrio.** In questo modo è possibile controllare meglio il tosaerba in situazioni impreviste.
- f) **Indossare un abbigliamento idoneo. Non indossare abiti larghi o gioielli. Tenere capelli e indumenti lontani dalle parti in movimento.** Indumenti larghi, gioielli o capelli lunghi possono rimanere impigliati nelle parti in movimento.
- g) **Qualora si possano installare impianti di aspirazione e raccolta delle polveri è necessario collegarli e utilizzarli correttamente.** L'utilizzo di un impianto di aspirazione può ridurre i rischi legati alla polvere.
- h) **Non lasciatevi cullare da un falso senso di sicurezza e non ignorate le regole di sicurezza per il tosaerba, anche se avete familiarità con il tosaerba dopo averlo usato molte volte.** Le azioni incaute possono portare a gravi lesioni in poche frazioni di secondo.

## 25.5 Utilizzo e cura del tosaerba

- a) **Non sovraccaricare il tosaerba. Utilizzate il tosaerba dedicato per il vostro lavoro.** Con il tosaerba adeguato si lavora meglio e in modo più sicuro nell'intervallo di prestazioni specificato.
- b) **Non utilizzare tosaerba se l'interruttore è guasto.** Un tosaerba che non può più essere acceso o spento è pericoloso e va riparato.
- c) **Scollegare l'apparecchio e/o rimuovere la batteria rimovibile prima di effettuare qualsiasi regolazione dell'attrezzo, di sostituire componenti dell'utensile a innesto o di riporre il tosaerba.** Questa misura precauzionale impedisce un avvio involontario del tosaerba.
- d) **Tenere il tosaerba inutilizzato fuori dalla portata dei bambini. Non consentire l'utilizzo del tosaerba a persone che non hanno familiarità con esso o che non hanno letto le pre-**

**senti istruzioni.** Se utilizzati da persone inesperte, i tosaerba sono pericolosi.

- e) **Maneggiare tosaerba e utensile a innesto con cura. Verificare che le parti mobili funzionino correttamente, che non si blocchino e non siano rotte o danneggiate, poiché questo comprometterebbe il funzionamento del tosaerba. Far riparare i componenti danneggiati prima di utilizzare il tosaerba.** Molti incidenti sono causati da una cattiva manutenzione dei tosaerba.
- f) **Mantenere gli attrezzi di taglio affilati e puliti.** Gli attrezzi di taglio con taglienti affilati, la cui manutenzione viene effettuata con cura, si inceppano meno e sono più facili da guidare.
- g) **Utilizzare tosaerba, utensile a innesto, accessori ecc. in base alle presenti istruzioni. Nel farlo, considerare le condizioni di lavoro e l'attività da svolgere.** L'utilizzo di tosaerba per applicazioni diverse da quelle previste può portare a situazioni pericolose.
- h) **Mantenere impugnature e superfici di presa asciutte, pulite e prive di olio e di grasso.** Impugnature e superfici di presa scivolose non consentono un funzionamento e un controllo sicuri del tosaerba in situazioni impreviste.

## 25.6 Utilizzo e cura del tosaerba a batteria

- a) **Caricare le batterie solo con caricabatterie raccomandati dal produttore.** L'utilizzo di un caricabatterie con batterie di tipo diverso da quello per cui è stato progettato, comporta un rischio di incendio.
- b) **Nei tosaerba utilizzare solo le apposite batterie.** L'utilizzo di batterie diverse può provocare lesioni e incendi.
- c) **Tenere la batteria inutilizzata lontano da graffette, monete, chiavi, chiodi, viti o altri piccoli oggetti metallici che potrebbero provocare un ponte tra i contatti.** Un cortocircuito tra i contatti della batteria può provocare ustioni o incendi.
- d) **In caso di uso improprio, potrebbe verificarsi una fuoriuscita di liquido dalla batteria. Evitare di entrare in contatto con tale liquido. In caso di contatto accidentale, lavare con acqua. Se il liquido viene a contatto con gli occhi, rivolgersi immediatamente a un medico.** Il liquido dell'accumulatore che fuoriesce può causare irritazioni della pelle o ustioni.

- e) **Non utilizzare batterie danneggiate o modificate.** Le batterie danneggiate o modificate possono avere un comportamento imprevedibile e causare incendi, esplosioni o lesioni.
- f) **Non esporre la batteria a fuoco o temperature eccessive.** Il fuoco o temperature superiori a 130 °C (265 °F) possono provocare un'esplosione.
- g) **Seguire tutte le istruzioni di carica e non caricare mai la batteria o il tosaerba a batteria a temperature al di fuori dell'intervallo specificato nelle istruzioni per l'uso.** Una carica errata o al di fuori dell'intervallo di temperatura approvato può distruggere la batteria e aumentare il rischio di incendio.

## 25.7 Servizio

- a) **Far riparare il tosaerba solo da personale specializzato qualificato e solo con ricambi originali.** In questo modo viene garantita la sicurezza del tosaerba.
- b) **Non effettuare mai la manutenzione di batterie danneggiate.** Tutti gli interventi di manutenzione delle batterie devono essere eseguiti esclusivamente dal produttore o da centri di assistenza autorizzati.

## 25.8 Avvertenze di sicurezza per tosaerba alimentati a batteria

- a) **Non utilizzare il tosaerba in caso di maltempo, in particolare durante i temporali.** Questo riduce il rischio di essere colpiti da un fulmine.
- b) **Ispezionare accuratamente la zona di lavoro per verificare la presenza di animali selvatici.** Gli animali selvatici possono essere feriti dal tosaerba in movimento.
- c) **Esaminare accuratamente la zona di lavoro e rimuovere tutti gli oggetti estranei come sassi, bastoni, fili metallici, ossa o altro.** Il materiale espulso può causare lesioni.
- d) **Prima di utilizzare il tosaerba, verificare sempre che la lama e l'apparato di taglio non siano usurati o danneggiati.** Le parti usurate o danneggiate aumentano il rischio di lesioni.
- e) **Controllare periodicamente che il dispositivo di raccolta erba non sia usurato o danneggiato.** Un dispositivo di raccolta erba usurato o danneggiato aumenta il rischio di lesioni.
- f) **Lasciare le coperture di protezione al loro posto. Le coperture di protezione devono essere operative e fissate correttamente.**

Una copertura di protezione allentata, danneggiata o non correttamente funzionante può causare lesioni.

- g) **Mantenere le aperture di aspirazione aria libere da depositi.** Prese d'aria ostruite e depositi possono causare surriscaldamento o rischio di incendio.
- h) **Indossare sempre scarpe di sicurezza antiscivolo quando si utilizza il tosaerba. Non lavorare mai a piedi nudi o con sandali aperti.** In questo modo si riduce il rischio di lesioni ai piedi in caso di contatto con la lama rotante.
- i) **Indossare sempre pantaloni lunghi mentre si utilizza il tosaerba.** La pelle nuda aumenta la probabilità di lesioni causate da materiale espulso.
- j) **Non utilizzare il tosaerba sull'erba bagnata. Non correre, ma camminare durante l'uso.** In questo modo si riduce il rischio di scivolare e cadere, con conseguenti lesioni.
- k) **Non utilizzare il tosaerba su pendii eccessivamente ripidi.** In questo modo si riduce il rischio di perdere il controllo, scivolare e cadere, con conseguenti lesioni.
- l) **Lavorando su terreni in pendenza, accertarsi di avere un appoggio sicuro; lavorare sempre di traverso rispetto al pendio, mai in salita o in discesa, e prestare la massima attenzione quando si cambia direzione di lavoro.** In questo modo si riduce il rischio di perdere il controllo, scivolare e cadere, con conseguenti lesioni.
- m) **Prestare particolare attenzione quando si procede all'indietro o quando si tira il tosaerba verso di sé. Prestare sempre attenzione all'ambiente circostante.** Questo riduce il rischio di inciampare durante il lavoro.
- n) **Non toccare la lama o altri componenti pericolosi ancora in movimento.** In questo modo si riduce il rischio di lesioni causate da componenti in movimento.
- o) **Accertarsi che tutti gli interruttori siano disinseriti e che la batteria sia scollegata prima di rimuovere il materiale incastrato o di pulire il tosaerba.** Un azionamento imprevisto del tosaerba può causare lesioni gravi.

## Inhoudsopgave

1	Voorwoord.....	91
---	----------------	----

2	Informatie met betrekking tot deze handleiding.....	91
3	Overzicht.....	92
4	Veiligheidsinstructies.....	93
5	Grasmaaier bedrijfsklaar maken.....	98
6	Accu laden en leeds.....	98
7	Grasmaaier in elkaar zetten.....	99
8	Grasmaaier voor de gebruiker instellen..	100
9	Accu aanbrengen en wegnemen.....	100
10	Grasmaaier inschakelen en uitschakelen.....	101
11	Grasmaaier en accu controleren.....	101
12	Met de grasmaaier werken.....	102
13	Na de werkzaamheden.....	103
14	Vervoeren.....	103
15	Opslaan.....	104
16	Reinigen.....	104
17	Onderhoud.....	105
18	Repareren.....	105
19	Storingen opheffen.....	106
20	Technische gegevens.....	107
21	Onderdelen en toebehoren.....	108
22	Milieuverantwoord afvoeren.....	108
23	EU-conformiteitsverklaring.....	109
24	UKCA-conformiteitsverklaring.....	109
25	Algemene en productspecifieke veiligheidsinstructies.....	110

## 1 Voorwoord

Geachte cliënt(e),

Wij zijn blij dat u hebt gekozen voor STIHL. Wij ontwikkelen en produceren onze producten in topkwaliteit in overeenstemming met de behoeften van onze klanten. Zo ontstaan producten met een hoge betrouwbaarheid, ook bij extreme belasting.

STIHL staat ook voor service met topkwaliteit. Onze dealers staan garant voor deskundig advies en instructie alsmede een uitgebreide technische begeleiding.

STIHL kiest uitdrukkelijk voor een duurzame en verantwoordelijke omgang met de natuur. Deze gebruiksaanwijzing is voor u bedoeld als ondersteuning om uw STIHL-product gedurende een lange levensduur veilig en milieuvriendelijk te gebruiken.

Wij danken u voor uw vertrouwen in ons en wensen u veel plezier met uw STIHL product.



Dr. Nikolas Stihl

## BELANGRIJK! VOOR GEBRUIK GOED DOORLEZEN EN BEWAREN.

## 2 Informatie met betrekking tot deze handleiding

Vertaling van de originele handleiding

### 2.1 Geldende documenten

Deze gebruiksaanwijzing is een vertaling van de oorspronkelijke gebruiksaanwijzing van de fabrikant in het kader van de EG-richtlijn 2006/42/EC.

De lokale veiligheidsvoorschriften zijn van kracht.

- ▶ Lees naast deze gebruiksaanwijzing de volgende documenten, zorg dat u alles begrijpt en bewaar ze:
  - Veiligheidsaanwijzingen accu STIHL AK
  - Gebruiksaanwijzing oplaadapparaat STIHL AL 101, 301, 500
  - Veiligheidsinformatie voor STIHL accu's en producten met ingebouwde accu: [www.stihl.com/safety-data-sheets](http://www.stihl.com/safety-data-sheets)

### 2.2 Aanduiding van de waarschuwingen in de tekst



#### GEVAAR

- De aanwijzing duidt op gevaren die leiden tot ernstig letsel of zelfs tot de dood.
  - ▶ De genoemde maatregelen kunnen ernstig letsel of de dood voorkomen.



#### WAARSCHUWING

- De aanwijzing duidt op gevaren die **kunnen** leiden tot ernstig letsel of zelfs tot de dood.
  - ▶ De genoemde maatregelen kunnen ernstig letsel of de dood voorkomen.

#### LET OP

- De aanwijzing duidt op gevaren die kunnen leiden tot materiële schade.
  - ▶ De genoemde maatregelen kunnen materiële schade voorkomen.

### 2.3 Symbolen in de tekst



Dit symbool verwijst naar een hoofdstuk in deze handleiding.

## 3 Overzicht

### 3.1 Grasmaaier en accu

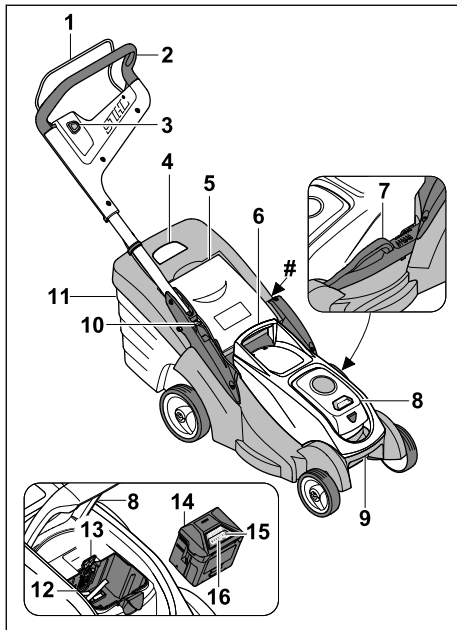

#### 1 Schakelbeugel

De schakelbeugel schakelt samen met de blokkeerknop de messen in en uit.

#### 2 Duwstang

De duwstang dient voor het vasthouden, begeleiden en transporteren van de grasmaaier.

#### 3 Blokkeerknop

De blokkeerknop schakelt samen met de schakelbeugel voor het maaiwerk de messen in en uit.

#### 4 Inhoudsindicatie

De inhoudsindicatie toont hoe vol de grasopvangbox zit.

#### 5 Uitwerpklep

De uitwerpklep sluit het uitwerpkanaal af.

#### 6 Greep

De greep dient voor het vasthouden van de grasmaaier bij het instellen van de snijhoogte en voor het transporteren van de grasmaaier.

#### 7 Hendel

De hendel dient voor het instellen van de snijhoogte.

#### 8 Klep

De klep bedekt de accu.

#### 9 Transportgreep

De transportgreep dient voor het transporteren van de grasmaaier.

#### 10 Hendel

De hendel dient voor het instellen en omklappen van de duwstang.

#### 11 Grasopvangbox

De grasopvangbox vangt het gemaaid gras op.

#### 12 Accuhouder

De accuhouder biedt plaats aan de accu.

#### 13 Blokkeerhendel

De blokkeerhendel houdt de accu in de accuhouder.

#### 14 Accu

De accu voorziet de grasmaaier van energie.

#### 15 Drukknop

Met de drukknop worden de leds op de accu geactiveerd.

#### 16 Leds

De leds geven de laadtoestand van de accu en storingen aan.

#### # Typeplaatje met machinenummer

### 3.2 Pictogrammen

De pictogrammen kunnen op de grasmaaier en de accu staan en betekenen het volgende:



Mes inschakelen: I



Mes uitschakelen: 0



Gegarandeerd geluidsniveau volgens richtlijn 2000/14/EC in dB(A) om geluidsemisies van producten vergelijkbaar te maken.



Gooi het product niet bij het huisvuil weg.



1 led brandt rood. De accu is te warm of te koud.



4 leds knipperen rood. Er is sprake van een storing in de accu.



De weergave naast het pictogram verwijst naar de energie-inhoud van de accu volgens de specificaties van de fabrikant. Het bij gebruik beschikbare vermogen ligt lager.

## 4 Veiligheidsinstructies

### 4.1 Waarschuwingspictogrammen

#### ▲ WAARSCHUWING

De waarschuwingspictogrammen op de grasmaaier of de accu betekenen het volgende:



Neem de veiligheidsinstructies en bijbehorende maatregelen in acht.



Lees de gebruiksaanwijzing, zorg dat u alles begrijpt en bewaar hem.



Wees voorzichtig voor rondvliegende voorwerpen - houd afstand en houd anderen uit de buurt.



Raak het draaiende mes niet aan.



Neem de accu uit tijdens onderbrekingen van de werkzaamheden, het reinigen en tijdens transport, opslag, onderhoud en reparaties.



Bescherm de grasmaaier tegen regen en vocht.



Verwijder de accu na gebruik.



Bescherm de accu tegen hitte en vuur.



Bescherm de accu tegen regen en vocht en dompel deze niet in vloeistoffen onder.

### 4.2 Reglementair gebruik

De grasmaaier STIHL RMA 239.1 C is bedoeld voor het maaien van droog gras.

De grasmaaier wordt door een accu STIHL AK van energie voorzien.

#### ▲ WAARSCHUWING

- Accu's die niet door STIHL voor grasmaaiers zijn goedgekeurd, kunnen brand of explosies veroorzaken. Personen kunnen ernstig of

dodelijk letsel oplopen en er kan materiële schade ontstaan.

- ▶ Gebruik grasmaaiers met een accu STIHL AK.
- Als de grasmaaier of de accu niet volgens de regels wordt gebruikt, kunnen personen ernstig of dodelijk letsel oplopen en kan er materiële schade ontstaan.
  - ▶ Gebruik de grasmaaier en de accu zoals in deze gebruiksaanwijzing wordt beschreven.

### 4.3 Vereisten aan de gebruiker

#### ▲ WAARSCHUWING

- Niet-geïnstrueerde gebruikers kunnen de gevaren van de grasmaaier en de accu niet herkennen of inschatten. De gebruiker of andere personen kunnen ernstig of dodelijk letsel oplopen.
  - ▶ Lees de gebruiksaanwijzing, zorg dat u alles begrijpt en bewaar hem.
- ▶ Als de grasmaaier of de accu aan een andere persoon wordt doorgegeven: geef de gebruiksaanwijzing mee.
- ▶ Zorg ervoor dat de gebruiker aan de volgende vereisten voldoet:
  - De gebruiker is uitgerust.
  - De gebruiker is lichamelijk, zintuigelijk en geestelijk in staat om de grasmaaier en de accu te bedienen en ermee te werken. Als de gebruiker met lichamelijke, zintuigelijke of geestelijke beperkingen daartoe in staat is, mag de gebruiker er alleen onder toezicht of na instructie door een verantwoordelijke persoon mee werken.
  - De gebruiker kan de gevaren van de grasmaaier en de accu herkennen en inschatten.
  - De gebruiker is zich ervan bewust dat hij aansprakelijk is voor ongevallen en voor materiële schade.
  - De gebruiker is meerderjarig of de gebruiker wordt conform nationale regelgeving onder toezicht voor een beroep opgeleid.
  - De gebruiker heeft instructie gekregen van een STIHL vakhandelaar of een deskundige persoon, voordat hij voor het eerst met de grasmaaier gaat werken.
  - De gebruiker is niet onder invloed van alcohol, medicijnen of drugs.

- ▶ Als er onduidelijkheid bestaat: neem contact op met een STIHL vakhandelaar.

## 4.4 Kleding en uitrusting

### ▲ WAARSCHUWING

- Tijdens het werken kunnen er voorwerpen met grote snelheid omhoog worden geslingerd. De gebruiker kan letsel oplopen.
  - ▶ Draag een lange broek van stevig materiaal.
- Tijdens het werken kan er stof opstuiwen. Ingeademd stof kan de gezondheid schaden en allergische reacties veroorzaken.
  - ▶ Als er stof opstuift: draag een stofmasker.
- Ongeschikte kleding kan vast blijven zitten in hout, struikgewas en de grasmaaier. Gebruikers zonder geschikte kleding kunnen ernstig letsel oplopen.
  - ▶ Draag nauwsluitende kleding.
  - ▶ Doe sjaals en sieraden af.
- De gebruiker kan tijdens het reinigen, onderhouden of transporteren in contact komen met het mes. De gebruiker kan letsel oplopen.
  - ▶ Draag veiligheidshandschoenen.
- Gebruikers die ongeschikte schoenen dragen, kunnen uitglijden. De gebruiker kan letsel oplopen.
  - ▶ Draag stevige, dichte schoenen met een stroeve zool.
- Tijdens het slijpen van messen kunnen deeltjes worden weggeslingerd. De gebruiker kan letsel oplopen.
  - ▶ Draag een nauwsluitende veiligheidsbril. Geschikte veiligheidsbrillen zijn getest volgens de norm EN 166 of volgens nationale voorschriften en zijn met de bijbehorende aanduiding in de handel verkrijgbaar.
  - ▶ Draag veiligheidshandschoenen.

## 4.5 Werkgebied en -omgeving

### 4.5.1 Grasmaaier

### ▲ WAARSCHUWING

- Niet-betrokken personen, kinderen en dieren kunnen de gevaren van de grasmaaier en omhoog geslingerde voorwerpen niet herkennen en niet inschatten. Niet-betrokken personen, kinderen en dieren kunnen ernstig letsel oplopen en er kan materiële schade ontstaan.



- ▶ Houd niet-betrokken personen, kinderen en dieren ver uit de buurt van het werkgebied.

- ▶ Houd afstand tot voorwerpen.
- ▶ Laat de grasmaaier niet zonder toezicht staan.
- ▶ Zorg ervoor dat kinderen niet met de grasmaaier kunnen spelen.
- Als er bij regen wordt gewerkt, kan de gebruiker uitglijden. De gebruiker kan ernstig of dodelijk letsel oplopen.
  - ▶ Als het regent: niet werken.
- De grasmaaier is niet tegen water beschermd. Als er in de regen of in een vochtige omgeving wordt gewerkt, kan er kortsluiting optreden. De gebruiker kan letsel oplopen en de grasmaaier kan beschadigd raken.
  - ▶ Werk niet in de regen of in een natte omgeving.
  - ▶ Maai geen nat gras.
- Elektrische onderdelen van de grasmaaier kunnen vonken veroorzaken. Vonken kunnen in een licht ontvlambare of explosieve omgeving brand of een explosie veroorzaken. Personen kunnen ernstig of dodelijk letsel oplopen en er kan materiële schade ontstaan.
  - ▶ Werk niet in een licht ontvlambare of explosieve omgeving.

### 4.5.2 Accu

### ▲ WAARSCHUWING

- Buitenstaanders, kinderen en dieren kunnen de gevaren van de accu niet herkennen en de gevaren hiervan niet inschatten. Buitenstaanders, kinderen en dieren kunnen ernstig letsel oplopen.
  - ▶ Buitenstaanders, kinderen en huisdieren op afstand houden.
  - ▶ De accu niet zonder toezicht laten.
  - ▶ Zorg ervoor dat kinderen niet met de accu kunnen spelen.
- De accu is niet beschermd tegen alle invloeden van buitenaf. Als de accu blootstaat aan bepaalde invloeden van buitenaf kan de accu in brand vliegen, exploderen of onherstelbaar beschadigd raken. Personen kunnen ernstig letsel oplopen en er kan materiële schade ontstaan.



- ▶ De accu tegen hitte en vuur beschermen.
- ▶ De accu niet in het vuur werpen.

- ▶ De accu niet buiten de aangegeven temperatuurgrenzen opladen, gebruiken en opbergen, **20.4**.



- ▶ De accu tegen regen en vocht beschermen en niet onderdompelen in vloeistoffen.

- ▶ De accu bij kleine metalen voorwerpen van daan houden.
- ▶ De accu niet blootstellen aan hoge druk.
- ▶ De accu niet in de magnetron plaatsen.
- ▶ De accu tegen chemicaliën en zouten beschermen.

## 4.6 Veilige staat

### 4.6.1 Grasmaaier

De grasmaaier verkeert in een veilige toestand, als aan de volgende voorwaarden is voldaan:

- De grasmaaier is onbeschadigd.
- De grasmaaier is schoon en droog.
- De bedieningsorganen werken en zijn niet gewijzigd.
- Het mes is correct gemonteerd.
- Er is een origineel STIHL accessoire voor deze grasmaaier gemonteerd.
- De accessoires zijn correct gemonteerd.

## ▲ WAARSCHUWING

- In een niet veilige toestand kunnen onderdelen niet meer naar behoren functioneren en kunnen veiligheidsvoorzieningen buiten werking worden gezet. Personen kunnen ernstig of dodelijk letsel oplopen.
  - ▶ Werk met een onbeschadigde grasmaaier.
  - ▶ Als de grasmaaier vuil of nat is: reinig de grasmaaier en laat deze drogen.
  - ▶ Breng geen wijzigingen aan de grasmaaier aan.
  - ▶ Als de bedieningsorganen niet werken: niet met de grasmaaier werken.
  - ▶ Monteer originele STIHL accessoires voor deze grasmaaier.
  - ▶ Monteer het mes zoals in deze gebruiksaanwijzing beschreven staat.
  - ▶ Monteer accessoires zoals in deze gebruiksaanwijzing of in de gebruiksaanwijzing van het accessoire beschreven staat.
  - ▶ Steek geen voorwerpen in de openingen van de grasmaaier.
  - ▶ Vervang versleten of beschadigde waarschuwingsstickers.

- ▶ Als er onduidelijkheid bestaat: neem contact op met een STIHL dealer.

### 4.6.2 Mes

Het mes is veilig, als aan de volgende voorwaarden is voldaan:

- Het mes en de aanbouwdelen zijn onbeschadigd.
- Het mes is niet vervormd.
- Het mes is correct gemonteerd.
- Het mes is correct geslepen.
- Het mes heeft geen bramen.
- Het mes is correct gebalanceerd.
- Het mes heeft de vereiste minimumdikte en de toelaatbare terugslijp is niet bereikt, **20.2**.
- De slijphoek is aangehouden, **20.2**.

## ▲ WAARSCHUWING

- Als het mes niet in een veilige toestand verkeert, kunnen delen van het mes losraken en weggeslingerd worden. Personen kunnen ernstig letsel oplopen.
  - ▶ Werk met een onbeschadigd mes en onbeschadigde aanbouwdelen.
  - ▶ Monteer het mes op de juiste manier.
  - ▶ Slijp het mes op de juiste manier.
  - ▶ Als de minimumdikte wordt onderschreden of de toelaatbare terugslijp is bereikt: vervang het mes.
  - ▶ Laat messen door een STIHL dealer uitbalanceren.
  - ▶ Als er onduidelijkheid bestaat: neem contact op met een STIHL dealer.

### 4.6.3 Accu

De accu verkeert in een veilige staat als aan de volgende voorwaarden is voldaan:

- De accu is onbeschadigd.
- De accu is schoon en droog.
- De accu functioneert en is niet gemodificeerd.

## ▲ WAARSCHUWING

- In een niet veilige staat kan de accu niet meer correct functioneren. Personen kunnen ernstig letsel oplopen.
  - ▶ Alleen met een onbeschadigde en goed werkende accu werken.
  - ▶ Een beschadigde of defecte accu niet laden.
  - ▶ Als de accu vuil is: de accu reinigen.
  - ▶ Als de accu nat of vochtig is: de accu laten drogen, **20.5**.
  - ▶ Geen wijzigingen aanbrengen aan de accu.
  - ▶ Geen voorwerpen in de openingen van de accu steken.

- ▶ Elektrische contacten van de accu niet met metalen voorwerpen met elkaar verbinden en kortsluiten.
- ▶ Accu niet openmaken.
- ▶ Versleten of beschadigde stickers vervangen.
- Uit een beschadigde accu kan vloeistof weglekken. Als de vloeistof in contact komt met de huid of de ogen, kunnen de huid of de ogen geïrriteerd raken.
  - ▶ Contact met de vloeistof voorkomen.
  - ▶ Als contact met de huid heeft plaatsgevonden: was de betreffende plekken op de huid met veel water en zeep.
  - ▶ Als contact met de ogen heeft plaatsgevonden: was de ogen ten minste 15 minuten met veel water en raadpleeg een arts.
- Een beschadigde of defecte accu kan een ongewone geur veroorzaken, roken of branden. Personen kunnen ernstig of dodelijk letsel oplopen en er kan materiële schade ontstaan.
  - ▶ Als de accu vreemd ruikt of rookt: de accu niet gebruiken en bij brandbare stoffen van daan houden.
  - ▶ Als de accu brandt: de accu met een brandblusser of water proberen te blussen.

## 4.7 Werken

### ▲ WAARSCHUWING

- De gebruiker kan in bepaalde omstandigheden niet meer geconcentreerd werken. De gebruiker kan struikelen, vallen en ernstig letsel oplopen.
  - ▶ Werk rustig en doordacht.
  - ▶ Als de lichtomstandigheden en het zicht slecht zijn: niet met de grasmaaier werken.
  - ▶ Bedien de grasmaaier alléén.
  - ▶ Pas op voor obstakels.
  - ▶ Kantel de grasmaaier niet.
  - ▶ Werk rechtop staand op de grond en zorg voor goed evenwicht.
  - ▶ Als er vermoeidheidsverschijnselen optreden: las een pauze in.
  - ▶ Als op een helling wordt gemaaid: maai dwars op de helling.
  - ▶ Werk niet op hellingen van meer dan 25° (46,6 %).
- De gebruiker kan zich aan het draaiende mes snijden. De gebruiker kan ernstig letsel oplopen.
  - ▶ Raak het draaiende mes niet aan.
  - ▶ Als het mes door een voorwerp geblokkeerd is: schakel de gras-



- ▶ Raak het draaiende mes niet aan.
- ▶ Als het mes door een voorwerp geblokkeerd is: schakel de gras-

maaier uit en neem de accu eruit. Verwijder pas hierna het voorwerp.

- Tijdens het werken kunnen op de grasmaaier vibraties ontstaan.
  - ▶ Draag veiligheidshandschoenen.
  - ▶ Neem pauzes.
  - ▶ Als er tekenen van een verstoring van de doorbloeding optreden: raadpleeg een arts.
- Als het mes tijdens het werken op een vreemd voorwerp stuit, kan het mes of delen ervan beschadigd raken en met hoge snelheid omhoog worden geslingerd. Personen kunnen letsel oplopen en er kan beschadiging optreden.
  - ▶ Verwijder vreemde voorwerpen uit het werkgebied.
- Wanneer de schakelbeugel voor maaiwerk wordt losgelaten, draait het mes nog korte tijd door. Personen kunnen ernstig letsel oplopen.
  - ▶ Wacht totdat het mes niet meer draait.
- Als het mes op een hard voorwerp stuit, kunnen vonken ontstaan. Vonken kunnen in een licht ontvlambare omgeving brand veroorzaken. Personen kunnen ernstig of dodelijk letsel oplopen en er kan materiële schade ontstaan.
  - ▶ Werk niet in een licht ontvlambare omgeving.
- Als de grasmaaier op een hellend vlak wordt neergezet, kan deze onbedoeld naar beneden rollen. Personen kunnen letsel oplopen en er kan beschadiging optreden.
  - ▶ Laat de grasmaaier alleen los, als deze op een horizontaal vlak staat en niet vanzelf kan weggrollen.
- Als er voorwerpen aan de duwstang worden bevestigd, kan de grasmaaier door het extra gewicht kantelen. Personen kunnen letsel oplopen en er kan beschadiging optreden.
  - ▶ Bevestig geen voorwerpen aan de duwstang.

### ▲ GEVAAR

- Als in de buurt van onder spanning staande leidingen wordt gewerkt, kan het mes met de onder spanning staande leidingen in contact komen en deze beschadigen. De gebruiker kan ernstig of dodelijk letsel oplopen.
  - ▶ Werk niet in de buurt van onder spanning staande leidingen.
- Als bij onweer wordt gewerkt, kan de gebruiker door de bliksem worden getroffen. De gebruiker kan ernstig of dodelijk letsel oplopen.
  - ▶ Als het onweert: niet werken.



## 4.8 Vervoeren

### 4.8.1 Grasmaaier

#### ▲ WAARSCHUWING

- Bij het transport kan de grasmaaier omvallen of bewegen. Personen kunnen letsel oplopen en er kan beschadiging optreden.



- ▶ Neem de accu eruit.

- ▶ Zet de grasmaaier met spangordels, riemen of een net zodanig vast, dat deze niet kan omvallen en niet kan bewegen.

### 4.8.2 Accu

#### ▲ WAARSCHUWING

- De accu is niet beschermd tegen alle invloeden van buitenaf. Als de accu aan bepaalde invloeden van buitenaf wordt blootgesteld, kan de accu worden beschadigd en kan er materiële schade ontstaan.
  - ▶ Een beschadigde accu niet vervoeren.
- Tijdens het vervoer kan de accu omvallen of verschuiven. Personen kunnen letsel oplopen en er kan beschadiging optreden.
  - ▶ De accu in de verpakking zo verpakken dat deze niet kan bewegen.
  - ▶ Verpakking zo borgen dat deze niet kan vallen en verschuiven.

## 4.9 Opslaan

### 4.9.1 Grasmaaier

#### ▲ WAARSCHUWING

- Kinderen kunnen de gevaren van de grasmaaier niet herkennen en niet inschatten. Kinderen kunnen ernstig letsel oplopen.



- ▶ Neem de accu eruit.

- ▶ Sla de grasmaaier buiten bereik van kinderen op.
- De elektrische contacten op de grasmaaier en de metalen onderdelen kunnen door vocht gaan corroderen. De grasmaaier kan beschadigd raken.



- ▶ Neem de accu eruit.

- ▶ Sla de grasmaaier schoon en droog op.

- Als tijdens de opslag de accu is ingestoken, kan het mes onbedoeld worden ingeschakeld. Personen kunnen ernstig letsel oplopen en er kan materiële schade ontstaan.



- ▶ Neem de accu eruit.

### 4.9.2 Accu

#### ▲ WAARSCHUWING

- Kinderen kunnen de gevaren van de accu niet herkennen en niet inschatten. Kinderen kunnen ernstig letsel oplopen.
  - ▶ Sla de accu buiten bereik van kinderen op.
- De accu is niet tegen alle omgevingsinvloeden beschermd. Als de accu aan bepaalde omgevingsinvloeden is blootgesteld, kan de accu onherstelbaar beschadigd raken.
  - ▶ Sla de accu schoon en droog op.
  - ▶ Sla de accu in een gesloten ruimte op.
  - ▶ Sla de accu losgekoppeld van de grasmaaier op.
  - ▶ Als de accu in het oplaadapparaat wordt opgeslagen: haal de stekker uit het stopcontact en bewaar de accu met een laadtoestand tussen 40% en 60% (er branden 2 groene leds).
  - ▶ Sla de accu niet op buiten de gespecificeerde temperatuurgrenzen, 20.4.

## 4.10 Reiniging, onderhoud en reparatie

#### ▲ WAARSCHUWING

- Als tijdens reinigings-, onderhouds- of reparatiewerkzaamheden de accu is ingestoken, kan het mes onbedoeld worden ingeschakeld. Personen kunnen ernstig letsel oplopen en er kan materiële schade ontstaan.



- ▶ Neem de accu eruit.



- Als gevolg van agressieve reinigingsmiddelen, reinigen met een waterstraal of met scherpe voorwerpen kunnen de grasmaaier, het mes en de accu beschadigd raken. Als de grasmaaier, het mes en de accu niet op de juiste manier worden gereinigd, kunnen onderdelen niet meer naar behoren functioneren en kunnen veiligheidsvoorzieningen buiten werking worden gezet. Personen kunnen ernstig letsel oplopen.











- ▶ Reinig de grasmaaier, het mes en de accu zoals in deze gebruiksaanwijzing beschreven staat.
- Als de grasmaaier, het mes of de accu niet op de juiste manier wordt onderhouden of gerepareerd, kunnen onderdelen niet meer naar behoren functioneren en kunnen veiligheidsvoorzieningen buiten werking worden gezet. Personen kunnen ernstig of dodelijk letsel oplopen.
  - ▶ Voer niet zelf onderhoud of reparaties aan de grasmaaier of de accu uit.
  - ▶ Als onderhoud of reparaties aan de grasmaaier of de accu moeten worden uitgevoerd: neem contact op met een STIHL dealer.
  - ▶ Voer onderhoud aan het mes uit zoals in deze gebruiksaanwijzing beschreven staat.
- Tijdens het reinigen, onderhoud uitvoeren of repareren van het mes kan de gebruiker zich snijden aan de scherpe snijranden. De gebruiker kan letsel oplopen.
  - ▶ Draag veiligheidshandschoenen.
- Tijdens het slijpen kan het mes heet worden. De gebruiker kan zich branden.
  - ▶ Wacht totdat het mes is afgekoeld.
  - ▶ Draag veiligheidshandschoenen.
- Het mes van de grasmaaier kan bewegen, zelfs wanneer de motor is uitgeschakeld. Tijdens het onderhoud van het mes kan de gebruiker gewond raken door het bewegende blad.
  - ▶ Werk voorzichtig.
  - ▶ Draag veiligheidshandschoenen.
- Het mes van de grasmaaier kan bewegen. Tijdens het onderhoud van het mes kunnen de vingers van de gebruiker klem komen te zitten tussen het bewegende mes en de vaste delen van de maaiër.
  - ▶ Werk voorzichtig.
  - ▶ Draag veiligheidshandschoenen.

## 5 Grasmaaier bedrijfsklaar maken

### 5.1 Grasmaaier bedrijfsklaar maken

Voorafgaand aan de werkzaamheden moeten altijd de volgende stappen worden gezet:

- ▶ Verwijder het verpakkingsmateriaal en de transportvergrendelingen.
- ▶ Controleer of de volgende onderdelen in een veilige toestand verkeren:
  - Grasmaaier,  4.6.1.
  - Mes,  4.6.2.

- Accu,  4.6.3.
- ▶ Controleer de accu,  11.3.
- ▶ Laad de accu volledig,  6.1.
- ▶ Reinig de grasmaaier,  16.2.
- ▶ Controleer het mes,  11.2.
- ▶ Monteer de duwstang,  7.1.
- ▶ Klap de duwstang omhoog en stel deze af,  8.1.
- ▶ Als er wordt gemaaid en het gemaaid gras in de grasopvangbox moet worden opgevangen: haak de grasopvangbox vast,  7.2.2.
- ▶ Als er wordt gemaaid en het gemaaid gras aan de achterkant moet worden uitgeworpen: haak de grasopvangbox los,  7.2.3.
- ▶ Stel de snijhoogte in,  12.2.
- ▶ Controleer de bedieningsorganen,  11.1.
- ▶ Als de stappen niet kunnen worden uitgevoerd: gebruik de grasmaaier niet en neem contact op met een STIHL vakhandelaar.

## 6 Accu laden en leds

### 6.1 Accu laden

De oplaadtijd hangt af van diverse factoren, zoals de temperatuur van de accu en de omgevingstemperatuur. Voor optimale prestaties moeten de aanbevolen temperatuurbereiken in acht worden genomen,  20.5. De werkelijke oplaadtijd kan afwijken van de aangegeven oplaadtijd. De laadtijd staat op [www.stihl.com/charging-times](http://www.stihl.com/charging-times) vermeld.

- ▶ Laad de accu op zoals in de gebruiksaanwijzing van het oplaadapparaat STIHL AL 101, 301, 500 beschreven staat.

### 6.2 Laadtoestand weergeven

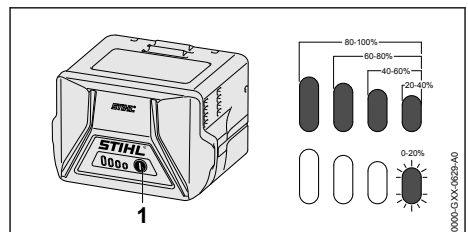

- ▶ Druktoets (1) indrukken. De leds branden ca. 5 seconden lang groen en geven de laadtoestand weer.
- ▶ Als de rechterled groen knippert: accu laden.

### 6.3 Leds op de accu

De leds kunnen de laadtoestand van de accu of storingen weergeven. De leds kunnen groen of rood branden of knipperen.

Als de leds groen branden of knipperen, wordt de laadtoestand weergegeven.

- ▶ Als de leds rood branden of knipperen: storingen verhelpen, 19.1.

Er is sprake van een storing in de grasmaaier of in de accu.

## 7 Grasmaaier in elkaar zetten

### 7.1 Duwstang monteren

- ▶ Schakel de grasmaaier uit en neem de accu eruit.
- ▶ Plaats de grasmaaier op een vlakke ondergrond.

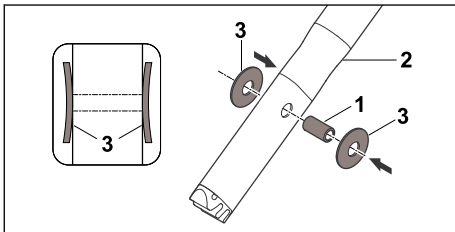

- ▶ Druk de huls (1) in de boringen van het bovenstuk van de duwstang (2).
- ▶ Steek de schotelveren (3) met de werving naar binnen over de huls (1).

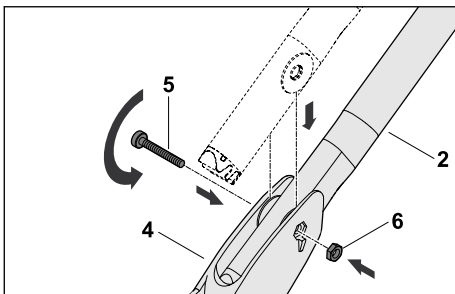

- ▶ Leid het bovenstuk van de duwstang (2) in de duwstangconsole (4).
- ▶ Schuif de bout (5) door de boringen in de duwstangconsole (4) en de huls in het bovenstuk van de duwstang (2).
- ▶ Leg de moer (6) in de uitsparing in de duwstangconsole (4).
- ▶ Haal de bout (5) aan.

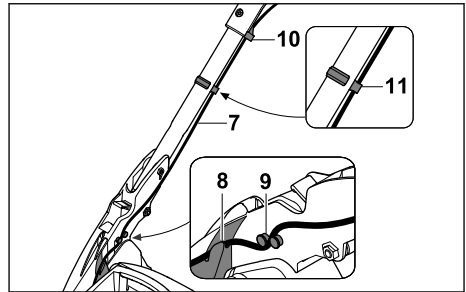

- ▶ Plaats de kabel (7) in de geleiding (8) en druk deze in de houders (9 en 10).
- ▶ Bevestig de kabel (7) met de kabelclip (11) aan de duwstang.

De duwstang moet niet weer worden gedemonteerd.

### 7.2 Grasopvangbox in elkaar zetten, vasthaken en loshaken

#### 7.2.1 Grasopvangbox in elkaar zetten

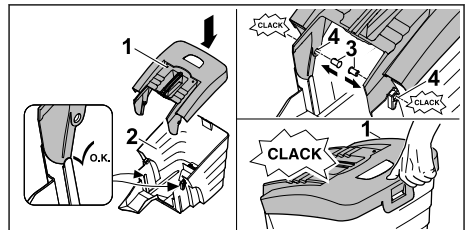

- ▶ Plaats het bovenstuk van de grasopvangbox (1) op het onderstuk van de grasopvangbox (2).
- ▶ Druk de pennen (3) van binnen door de openingen (4).  
De pennen klikken hoorbaar vast.
- ▶ Duw het bovenstuk van de grasopvangbox (1) omlaag.  
Het bovenstuk van de grasopvangbox klikt hoorbaar vast.

#### 7.2.2 Grasopvangbox vasthaken

- ▶ Schakel de grasmaaier uit.
- ▶ Plaats de grasmaaier op een vlakke ondergrond.

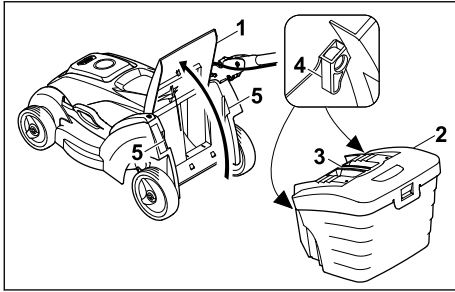

- ▶ Open de uitwerpklep (1) en houd deze vast.
- ▶ Pak de grasopvangbox (2) aan de greep (3) vast en haak deze met de haken (4) in de uit-sparingen (5) vast.
- ▶ Leg de uitwerpklep (1) op de grasopvang-box (2).

### 7.2.3 Grasopvangbox losmaken

- ▶ Schakel de grasmaaier uit.
- ▶ Plaats de grasmaaier op een vlakke ondergrond.
- ▶ Open de uitwerpklep en houd deze vast.
- ▶ Neem de grasopvangbox aan de greep naar boven weg.
- ▶ Sluit de uitwerpklep.

## 8 Grasmaaier voor de gebruiker instellen

### 8.1 Duwstang instellen

- ▶ Schakel de grasmaaier uit en neem de accu eruit.
- ▶ Plaats de grasmaaier op een vlakke ondergrond.

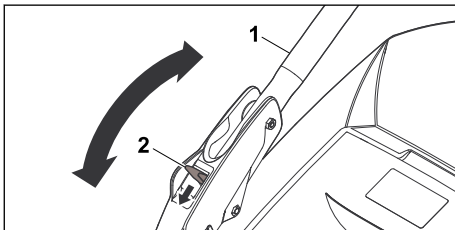

- ▶ Houd de duwstang (1) vast.
- ▶ Druk de hendel (2) omlaag en houd deze vast.
- ▶ Zet de duwstang (1) in de gewenste positie.
- ▶ Laat de hendel (2) los en let erop dat de duwstang weer volledig vastklikt.

### 8.2 Duwstang inklappen

De duwstang kan worden ingeklapt om de grasmaaier ruimtebesparend te vervoeren of op te slaan.

- ▶ Schakel de grasmaaier uit en neem de accu eruit.
- ▶ Plaats de grasmaaier op een vlakke ondergrond.
- ▶ Houder de hendel ingedrukt.
- ▶ Klap de duwstang naar voren.

## 9 Accu aanbrengen en wegnemen

### 9.1 Accu plaatsen

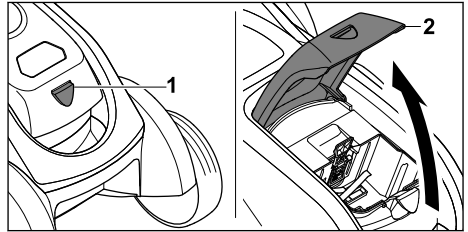

- ▶ Druk op de klemnok op de accuhouder (1), open de klep (2) tot aan de aanslag en houd deze vast.

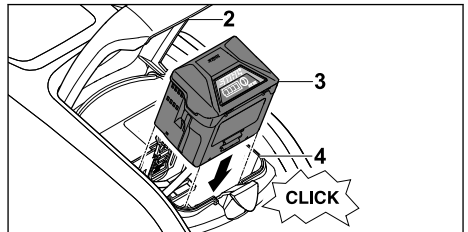

- ▶ Druk de accu (3) tot aan de aanslag in de accuhouder (4). De accu (3) klikt met een klik vast en is vergrendeld.
- ▶ Sluit de klep (2).

### 9.2 Accu uitnemen

- ▶ Plaats de grasmaaier op een vlakke ondergrond.

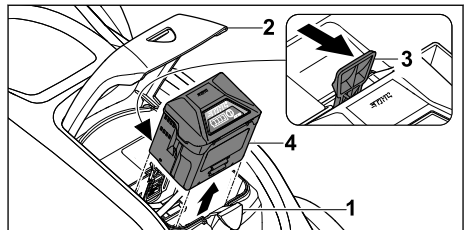

- ▶ Druk op de klemnok op de accuhouder (1), open de klep (2) tot aan de aanslag en houd deze vast.

- ▶ Druk op de blokkeerhendel (3). De accu (4) is ontgrendeld.
- ▶ Neem de accu (4) eruit.
- ▶ Sluit de klep (2).

## 10 Grasmaaier inschakelen en uitschakelen

### 10.1 Mes inschakelen

- ▶ Kantel de grasmaaier niet.
- ▶ Plaats de grasmaaier op een vlakke ondergrond.

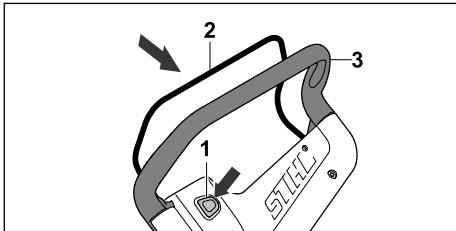

- ▶ Druk met de rechterhand op de blokkeerknop (1) en houd deze ingedrukt.
- ▶ Trek de schakelbeugel voor het maaiwerk (2) met de linkerhand volledig in de richting van de duwstang (3) en houd deze zodanig dat de duim de duwstang (3) omsluit. Het mes draait.
- ▶ Laat de blokkeerknop (1) los.
- ▶ Houd de duwstang (3) en de schakelbeugel voor het maaiwerk (2) met de rechterhand zodanig vast dat de duim de duwstang (3) omsluit.

### 10.2 Messen uitschakelen

- ▶ Laat de schakelbeugel los.
- ▶ Wacht totdat het mes niet meer draait.
- ▶ Als het mes doordraait: neem de accu eruit en neem contact op met een STIHL dealer. De grasmaaier is defect.

## 11 Grasmaaier en accu controleren

### 11.1 Bedieningsorganen controleren

#### Blokkeerknop en schakelbeugel

- ▶ Neem de accu eruit.
- ▶ Druk op de blokkeerknop en laat deze weer los.
- ▶ Trek de schakelbeugel volledig in de richting van de duwstang en laat deze weer los.
- ▶ Als de blokkeerknop of de schakelbeugel moeilijk beweegt of niet in de uitgangspositie

terugveert: gebruik de grasmaaier niet en neem contact op met een STIHL dealer. De blokkeerknop of de schakelbeugel is defect.



#### Mes inschakelen

- ▶ Plaats de accu.
- ▶ Druk met de rechterhand op de blokkeerknop en houd deze ingedrukt.
- ▶ Trek de schakelbeugel met de linkerhand volledig in de richting van de duwstang en houd deze zodanig dat de duim de duwstang omsluit. Het mes draait.
- ▶ Als er 3 leds rood knipperen: neem de accu eruit en neem contact op met een STIHL dealer. Er is sprake van een storing in de grasmaaier.
- ▶ Laat de blokkeerknop en de schakelbeugel los. Het mes draait na korte tijd niet meer.
- ▶ Als het mes doordraait: neem de accu eruit en neem contact op met een STIHL dealer. De grasmaaier is defect.

### 11.2 Mes controleren

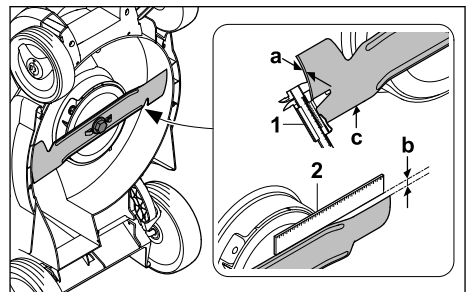
- ▶ Schakel de grasmaaier uit en neem de accu eruit.
- ▶ Zet de grasmaaier rechtop,  16.1.



- ▶ Test de mesdikte (a) op minstens 5 plaatsen met een schuifmaat (1). Als de minimumdikte is onderschreden: mes vervangen,  20.2
- ▶ Leg een liniaal (2) tegen de voorste mesrand en meet de slijtage (b). Als de toegestane terugslip is bereikt: mes vervangen,  20.2
- ▶ Als de slijphoek niet is aangehouden: mes slijpen,  20.1
- ▶ Als er onduidelijkheid bestaat: neem contact op met een STIHL dealer.

### 11.3 Accu controleren/testen

- ▶ Druktoets op de accu indrukken.  
De leds branden of knipperen.
- ▶ Als de leds niet branden of knipperen: accu niet gebruiken en contact opnemen met een STIHL dealer.  
In de accu zit een storing.

## 12 Met de grasmaaier werken

### 12.1 Grasmaaier vasthouden en leiden



- ▶ Houd de duwstang met beide handen zodanig vast dat de duimen de duwstang omsluiten.

### 12.2 Snijhoogte instellen

De volgende snijhoogtes kunnen worden ingesteld:

- 20 mm = stand S<sup>5</sup>
- 30 mm = stand 1
- 40 mm = stand 2
- 50 mm = stand 3
- 60 mm = stand 4
- 70 mm = stand 5

De standen zijn op de grasmaaier aangegeven.

#### Snijhoogte instellen

- ▶ Schakel de grasmaaier uit.  
Het mes mag niet draaien.
- ▶ Plaats de grasmaaier op een vlakke ondergrond.

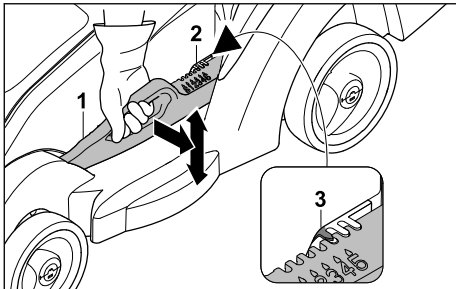

- ▶ Houd de grasmaaier aan de greep vast.
- ▶ Duw de hendel (1) iets van de grasmaaier af en houd hem vast.
- ▶ Breng de grasmaaier door optillen en laten zakken in de gewenste positie.  
De huidige snijhoogte kan op de aanduiding snijhoogte (2) met behulp van de markering (3) worden afgelezen.
- ▶ Laat de hendel (1) los.  
De grasmaaier klikt vast.

### 12.3 Maaien



- ▶ Duw de grasmaaier langzaam en gecontroleerd vooruit.
- ▶ Als tijdens het maaien een vreemd voorwerp wordt geraakt en het mes geblokkeerd is:
  - ▶ schakel de grasmaaier uit en neem de accu eruit.
  - ▶ Zorg ervoor dat alle bewegende delen volledig tot stilstand zijn gekomen.
  - ▶ Controleer de grasmaaier.
  - ▶ Als er reparaties nodig zijn: neem contact op met een STIHL dealer.
- ▶ Als de grasmaaier hard begint te trillen:
  - ▶ Schakel de grasmaaier uit en neem de accu eruit.
  - ▶ Controleer de grasmaaier.
  - ▶ Controleer of alle moeren, bouten en schroeven vastzitten.
  - ▶ Als er reparaties nodig zijn: neem contact op met een STIHL dealer.

Voor optimale prestaties moeten de aanbevolen temperatuurbereiken in acht worden genomen,

 20.5.

<sup>5</sup>Niet beschikbaar voor alle landvarianten.

## 12.4 Grasopvangbox ledigen

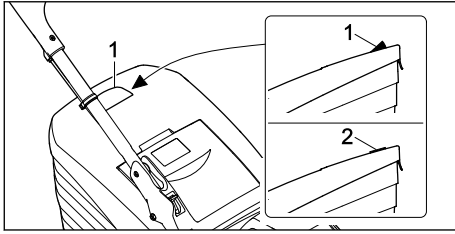

De door het mes gecreëerde luchtstroom tilt de inhoudsindicatie (1) omhoog. Als de grasopvangbox is gevuld, stopt de luchtstroom. Als de luchtstroom te gering is, zakt de inhoudsindicatie (2) naar de rusttoestand terug. Dit is een indicatie dat de grasopvangbox moet worden geleegd.

Van een onbepaalde werking van de inhoudsindicatie is alleen bij een optimale luchtstroom sprake. Invloeden van buitenaf, zoals vochtig, dicht of hoog gras, lage snijstanden, vuil en dergelijke kunnen de luchtstroom en de werking van de inhoudsindicatie negatief beïnvloeden.

- ▶ Als de inhoudsindicatie naar de rusttoestand terugvalt: Maak de grasopvangbox leeg.
- ▶ Schakel de grasmaaier uit.
- ▶ Haak de grasopvangbox los.

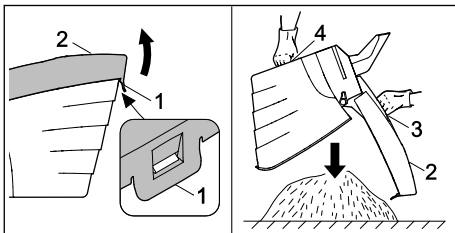

- ▶ Open de sluitlip (1).
- ▶ Klap het bovenste gedeelte van de grasopvangbox (2) aan de greep (3) open en houd deze daar.
- ▶ Houd deze met de andere hand aan de onderste handgreep (4) vast.
- ▶ Maak de grasopvangbox leeg.
- ▶ Klap de grasopvangbox dicht.
- ▶ Haak de grasopvangbox vast.

## 13 Na de werkzaamheden

### 13.1 Na het werken

- ▶ Schakel de grasmaaier uit en neem de accu eruit.
- ▶ Als de grasmaaier nat is: laat de grasmaaier drogen.

- ▶ Als de accu nat of vochtig is: laat de accu drogen, 20.5.
- ▶ reinig de grasmaaier.
- ▶ Reinig de accu.

## 14 Vervoeren

### 14.1 Grasmaaier vervoeren

- ▶ Als de grasmaaier van en naar het te maaien gebied wordt verplaatst:
  - ▶ Schakel de grasmaaier uit.
  - ▶ Het mes mag niet draaien.
  - ▶ Neem de accu eruit.
- ▶ Als de grasmaaier gekanteld moet worden voor transport over andere gebieden dan gras:
  - ▶ Schakel de grasmaaier uit.
  - ▶ Het mes mag niet draaien.
  - ▶ Neem de accu eruit.

#### Grasmaaier duwen

- ▶ Duw de grasmaaier langzaam en gecontroleerd vooruit.

#### Grasmaaier dragen

- ▶ Draag veiligheidshandschoenen.

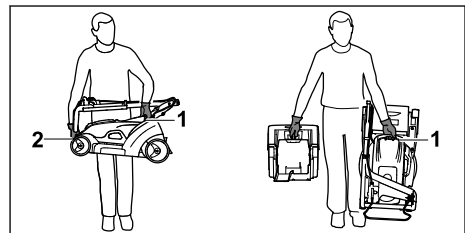

- ▶ Als alleen de grasmaaier wordt gedragen:
  - ▶ Klap de duwstang in.
  - ▶ Houd de grasmaaier met de ene hand aan de greep (1) vast en met de andere hand aan de transportgreep (2).
  - ▶ Til en draag de grasmaaier.
- ▶ Als de grasmaaier en de grasopvangbox tegelijkertijd worden gedragen:
  - ▶ houd grasmaaier met één hand aan de greep (1) vast.
  - ▶ Til de grasmaaier op en draag deze naast het lichaam.

#### De grasmaaier in een voertuig transporteren

- ▶ Zet de grasmaaier rechtopstaand zodanig vast, dat de grasmaaier niet kan omvallen en niet kan bewegen.

### 14.2 Accu transporteren

- ▶ Schakel de grasmaaier uit en neem de accu eruit.

- ▶ Controleer of de accu in een veilige toestand verkeert.
- ▶ Verpak de accu zodanig dat deze in de verpakking niet kan bewegen.
- ▶ Zet de verpakking zodanig vast, dat deze niet kan bewegen.

De accu valt onder de eisen voor transport van gevaarlijke stoffen. De accu is als UN 3480 (lithium-ionaccu) geclassificeerd en is volgens UN-handboek Tests en criteria deel III, paragraaf 38.3 getest.

De transportvoorschriften staan op [www.stihl.com/safety-data-sheets](http://www.stihl.com/safety-data-sheets) vermeld.

## 15 Opslaan

### 15.1 Grasmaaier opslaan

- ▶ Schakel de grasmaaier uit en neem de accu eruit.
- ▶ Laat de grasmaaier afkoelen.
- ▶ Maak de grasopvangbox leeg.
- ▶ Sla de grasmaaier zodanig op, dat aan de volgende voorwaarden is voldaan:
  - De grasmaaier staat buiten het bereik van kinderen.
  - De grasmaaier is schoon en droog.
  - De grasmaaier kan niet omvallen.
  - De grasmaaier kan niet weggrollen.

### 15.2 Accu opslaan

STIHL adviseert de accu met een laadtoestand tussen 40 % en 60 % (2 groen brandende leds) op te slaan.



- ▶ Sla de accu zodanig op, dat aan de volgende voorwaarden is voldaan:
  - De accu bevindt zich buiten het bereik van kinderen.
  - De accu is schoon en droog.
  - De accu bevindt zich in een gesloten ruimte.
  - De accu is losgekoppeld van de grasmaaier.
  - Als de accu in het oplaadapparaat wordt opgeslagen: haal de stekker uit het stopcontact en bewaar de accu met een laadtoestand tussen 40% en 60% (er branden 2 groene leds).
  - De accu wordt niet opgeslagen buiten de gespecificeerde temperatuurgrenzen,  20.4.

### LET OP

- Als de accu niet wordt opgeslagen zoals beschreven in deze gebruiksaanwijzing, kan de accu diep ontladen raken en onherstelbaar beschadigd worden.
  - ▶ Laad een lege accu op voordat u deze opslaat. STIHL adviseert de accu met een laadtoestand tussen 40% en 60% (er branden 2 groene leds) op te slaan.
  - ▶ Sla de accu losgekoppeld van de grasmaaier op.

## 16 Reinigen

### 16.1 Grasmaaier rechtop zetten

- ▶ Schakel de grasmaaier uit en neem de accu eruit.
- ▶ Plaats de grasmaaier op een vlakke ondergrond.
- ▶ Haak de grasopvangbox los.
- ▶ Zet de snijhoogte in de hoogste stand.  12.2
- ▶ Zet het bovenstuk van de duwstang in de laagste stand,  8.1.

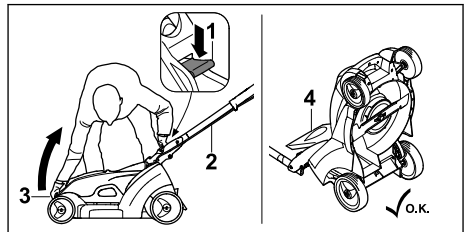

- ▶ Druk met de linkerhand de hendel (1) naar beneden en houd deze vast. Het bovenstuk van de duwstang (2) komt los van de bevestiging.
- ▶ Houd met de rechterhand de grasmaaier aan de transportgreep (3) vast en zet deze naar achteren rechtop.
- ▶ Zet de uitwerpklep (4) naar achteren.

### 16.2 Grasmaaier reinigen

- ▶ Schakel de grasmaaier uit en neem de accu eruit.
- ▶ Reinig de grasmaaier met een vochtige doek.
- ▶ Reinig het uitwerpkanaal met een zachte borstel of een vochtige doek.
- ▶ Verwijder vreemde voorwerpen uit de accuhouder en reinig de accuhouder met een vochtige doek.
- ▶ Reinig de elektrische contacten in de accuhouder met een kwast of een zachte borstel.
- ▶ Reinig de ventilatiesleuven met een kwast.
- ▶ Zet de grasmaaier rechtop.



- Reinig het gebied rondom het mes en het mes zelf met een houten stok, een zachte borstel of een vochtige doek.

### 16.3 Accu reinigen

- De accu met een vochtige doek reinigen.

## 17 Onderhoud

### 17.1 Mes demonteren en monteren

#### 17.1.1 Mes demonteren

- Schakel de grasmaaier uit en neem de accu eruit.
- Zet de grasmaaier rechtop.

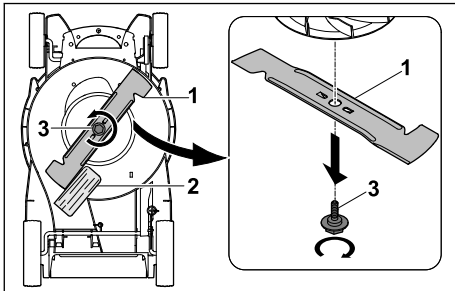

- Blokkeer het mes (1) met een stuk hout (2).
  - Draai de bout (3) in de richting van de pijl eruit en neem deze weg.
  - Neem het mes (1) weg.
  - Verwijder de bout (3).
- Gebruik voor de montage van het mes (1) een nieuwe bout.

#### 17.1.2 Mes monteren

- Schakel de grasmaaier uit en neem de accu eruit.
- Zet de grasmaaier rechtop.

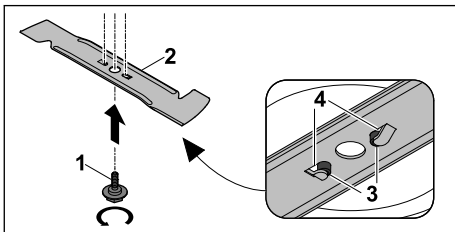

- Breng boutborgmiddel Loctite 243 op de schroefdraad van de nieuwe bout (1) aan.
- Plaats het mes (2) zodanig, dat de verhogingen op het contactvlak (3) in de uitsparingen (4) grijpen.
- Draai de bout (1) in.

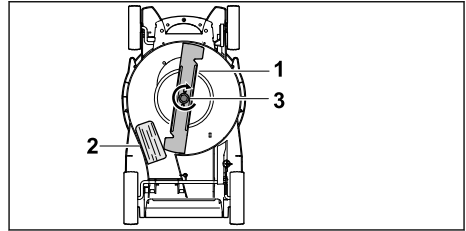

- Blokkeer het mes (1) met een stuk hout (2).
- Haal de bout (3) met 14 Nm aan.

### 17.2 Messen slijpen en uitbalanceren

Het vereist veel oefening om het mes goed te kunnen slijpen en uitbalanceren.

STIHL raadt aan om het mes door een STIHL dealer te laten slijpen en uitbalanceren.

De actuele adressen van de dealers zijn bij de desbetreffende STIHL landvertegenwoordiger [www.stihl.com](http://www.stihl.com) te vinden.

#### ! WAARSCHUWING

- De snijkanten van het mes zijn scherp. De gebruiker kan zich snijden.
    - Draag veiligheidshandschoenen.
- 
- Schakel de grasmaaier uit en neem de accu eruit.
  - Zet de grasmaaier rechtop.
  - Demonteer de messen.
  - Slijp de messen. Houd daarbij de slijphoek aan en koel het mes, 20.2. Het mes mag tijdens het slijpen niet blauw kleuren.
  - Monteer de messen.
  - Als er onduidelijkheid bestaat: neem contact op met een STIHL dealer.

## 18 Repareren

### 18.1 Grasmaaier repareren

De gebruiker kan de grasmaaier en het mes niet zelf repareren.

- Als de grasmaaier of het mes beschadigd is: gebruik de grasmaaier of het mes niet en neem contact op met een STIHL vakhandelaar.
- Als de waarschuwingsstickers onleesbaar of beschadigd zijn: laat de waarschuwingsstickers door een STIHL vakhandelaar vervangen.

## 19 Storingen opheffen

### 19.1 Storingen van de grasmaaier of de accu verhelpen

Storing	Leds op de accu	Oorzaak	Oplossing
De grasmaaier gaat bij het inschakelen niet aan.	1 led knippert groen.	De laadtoestand van de accu is te laag.	<ul style="list-style-type: none"> <li>▶ Laad de accu op zoals in de gebruiksaanwijzing van het oplaadapparaat STIHL AL 101, 301, 500 beschreven staat.</li> </ul>
	1 led brandt rood.	De accu is te warm of te koud.	<ul style="list-style-type: none"> <li>▶ Neem de accu eruit.</li> <li>▶ Laat de accu afkoelen of opwarmen.</li> </ul>
	3 leds knipperen rood.	Er is sprake van een storing in de grasmaaier.	<ul style="list-style-type: none"> <li>▶ Neem de accu eruit.</li> <li>▶ Reinig de elektrische contacten in de accuhouder.</li> <li>▶ Plaats de accu.</li> <li>▶ Schakel de grasmaaier in.</li> <li>▶ Als er nog steeds 3 leds rood knipperen: gebruik de grasmaaier niet en neem contact op met een STIHL dealer.</li> </ul>
	3 leds branden rood.	De grasmaaier is te warm.	<ul style="list-style-type: none"> <li>▶ Neem de accu eruit.</li> <li>▶ Laat de grasmaaier afkoelen.</li> </ul>
	4 leds knipperen rood.	Er is sprake van een storing in de accu.	<ul style="list-style-type: none"> <li>▶ Neem de accu eruit en plaats deze weer terug.</li> <li>▶ Schakel de grasmaaier in.</li> <li>▶ Als er nog steeds 4 leds rood knipperen: gebruik de accu niet en neem contact op met een STIHL dealer.</li> </ul>
		De elektrische verbinding tussen de grasmaaier en de accu is onderbroken.	<ul style="list-style-type: none"> <li>▶ Neem de accu eruit.</li> <li>▶ Reinig de elektrische contacten in de accuhouder.</li> <li>▶ Plaats de accu.</li> </ul>
		De grasmaaier of de accu is vochtig.	<ul style="list-style-type: none"> <li>▶ Neem de accu eruit.</li> <li>▶ Reinig de grasmaaier.</li> <li>▶ Laat de grasmaaier of de accu drogen,  20.5.</li> </ul>
		De weerstand op het mes is te groot.	<ul style="list-style-type: none"> <li>▶ Stel een hogere snijhoogte in.</li> <li>▶ Schakel de grasmaaier in lager gras in.</li> </ul>
		Het gebied rondom het mes is verstopt.	<ul style="list-style-type: none"> <li>▶ Reinig de grasmaaier.</li> </ul>
De grasmaaier schakelt tijdens gebruik uit.	3 leds branden rood.	De grasmaaier is te warm.	<ul style="list-style-type: none"> <li>▶ Neem de accu eruit.</li> <li>▶ Laat de grasmaaier afkoelen.</li> <li>▶ Reinig de grasmaaier.</li> <li>▶ Schakel de grasmaaier niet binnen korte tijd te vaak in.</li> <li>▶ Stel een hogere snijhoogte in.</li> <li>▶ Maai lager gras.</li> </ul>
		Het mes is geblokkeerd.	<ul style="list-style-type: none"> <li>▶ Neem de accu eruit.</li> <li>▶ Reinig de grasmaaier.</li> </ul>
		Er is sprake van een elektrische storing.	<ul style="list-style-type: none"> <li>▶ Neem de accu eruit en plaats deze weer terug.</li> <li>▶ Schakel de grasmaaier in.</li> </ul>
De grasmaaier trilt tijdens gebruik sterk.		De bout op het mes zit los.	<ul style="list-style-type: none"> <li>▶ Haal de bout stevig aan.</li> </ul>
		Het mes is niet correct gebalanceerd.	<ul style="list-style-type: none"> <li>▶ Slijp en balanceer het mes.</li> </ul>

Storing	Leds op de accu	Oorzaak	Oplossing
De bedrijfstijd van de grasmaaier is te kort.		De accu is niet volledig geladen.	► Laad de accu volledig op zoals in de gebruiksaanwijzing van het oplaadapparaat STIHL AL 101, 301, 500 beschreven staat.
		De levensduur van de accu is overschreden.	► Vervang de accu.
		Het gebied rondom het mes is verstopt.	► Reinig de grasmaaier.
		Het mes is stomp of versleten.	► Slijp en balanceer het mes.
		De weerstand op het mes is te groot.	► Stel een hogere snijhoogte in. ► Maai lager gras.
De accu klemt bij het plaatsen in de accuhouder.		De geleiders of de elektrische contacten in de accuhouder zijn verontreinigd.	► Reinig de grasmaaier.
Na het plaatsen van de accu in het oplaadapparaat begint het opladen niet.	1 led brandt rood.	De accu is te warm of te koud.	► Neem de accu eruit. ► Laat de accu afkoelen of opwarmen.
Het gras is slecht gesneden of het gazon is geel.		Het mes is stomp of versleten.	► Slijp en balanceer het mes.
		De weerstand op het mes is te groot.	► Stel een hogere snijhoogte in. ► Maai lager gras.

## 20 Technische gegevens

### 20.1 Grasmaaier STIHL RMA 239.1 C

- Toegestane accu: STIHL AK
- Gewicht met grasopvangbox en zonder accu: 15 kg
- Gewicht (m) met grasopvangbox en accu STIHL AK 30: 16 kg
- Maximumcapaciteit van de grasopvangbox: 40 l
- Snijbreedte: 37 cm
- Toerental (n): 3350/min.
- Elektrische classificatie: IPX1

De looptijd staat op [www.stihl.com/battery-life](http://www.stihl.com/battery-life) vermeld.

### 20.2 Mes

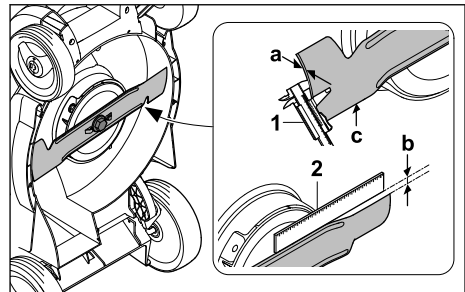

- Minimumdikte a: 1,6 mm
- Maximale terugslip b: 5 mm
- Slijphoek c: 30°

### 20.3 STIHL AK-accu

- Accutechnologie: lithium-ion
- Spanning: 36 V
- Capaciteit in Ah: zie typeplaatje
- Energie-inhoud in Wh: zie typeplaatje
- Gewicht in kg: zie typeplaatje

## 20.4 Temperatuurgrenzen



### WAARSCHUWING

- De accu is niet tegen alle omgevingsinvloeden beschermd. Als de accu aan bepaalde omgevingsinvloeden is blootgesteld, kan de accu in brand raken of exploderen. Personen kunnen ernstig letsel oplopen en er kan materiële schade ontstaan.
  - ▶ Laad de accu niet op bij temperaturen lager dan  $-20\text{ °C}$  of hoger dan  $+50\text{ °C}$ .
  - ▶ Gebruik de maaier of de accu niet beneden  $-20\text{ °C}$  of boven  $+50\text{ °C}$ .
  - ▶ Sla de maaier of de accu niet op beneden  $-20\text{ °C}$  of boven  $+70\text{ °C}$ .

## 20.5 Aanbevolen temperatuurbereiken

Voor optimale prestaties van de grasmaaier en de accu's moet u de volgende temperatuurbereiken in acht nemen:

- Laden:  $+5\text{ °C}$  tot  $+40\text{ °C}$
- Gebruik:  $-10\text{ °C}$  tot  $+40\text{ °C}$
- Opslag:  $-20\text{ °C}$  tot  $+50\text{ °C}$

Als de accu wordt opgeladen, gebruikt of opgeslagen buiten de aanbevolen temperatuurbereiken, kunnen de prestaties afnemen.

Als de accu nat of vochtig is, laat deze dan minstens 48 uur drogen bij meer dan  $+15\text{ °C}$  en minder dan  $+50\text{ °C}$  en bij een luchtvochtigheid van minder dan 70 %. Een hogere luchtvochtigheid kan de droogtijd verlengen.

## 20.6 Geluids- en vibratiewaarden

De K-waarde voor het geluidsdrukkniveau bedraagt  $2\text{ dB(A)}$ . De K-waarde voor het geluidsniveau bedraagt  $2,0\text{ dB(A)}$ . De K-waarde voor de vibratiewaarden bedraagt  $0,7\text{ m/s}^2$ .

- Geluidsdrukkniveau  $L_{pA}$  gemeten volgens EN IEC 62841-4-3:  $76\text{ dB(A)}$
- Gegarandeerd geluidsniveau  $L_{WA,d}$  gemeten volgens 2000/14/EC / S.I. 2001/1701:  $91\text{ dB(A)}$
- Vibratiewaarde  $a_{hv}$  gemeten volgens EN IEC 62841-4-3, duwstang:  $1,4\text{ m/s}^2$

De aangegeven vibratiewaarden zijn volgens een gestandaardiseerde testprocedure gemeten en kunnen ter vergelijking van elektrische apparaten worden geraadpleegd. De daadwerkelijk optredende vibratiewaarden kunnen afhankelijk van de manier van gebruik afwijken van de aangegeven waarden. De aangegeven vibratiewaarden kunnen worden gebruikt voor een eerste inschat-

ting van de vibratiebelasting. De daadwerkelijke vibratiebelasting moet worden ingeschat. Daarbij kan ook rekening worden gehouden met de tijden waarop het elektrische apparaat is uitgeschakeld en die waarin het weliswaar is ingeschakeld, maar zonder belasting draait.

Informatie over het voldoen aan de werkgeversrichtlijn Vibratie 2002/44/EC en S.I. 2005/1093 staat op [www.stihl.com/vib](http://www.stihl.com/vib) vermeld.

## 20.7 REACH

REACH staat voor een EG voorschrift voor de registratie, classificatie en vrijgave van chemicaliën.

Informatie met betrekking tot het voldoen aan het REACH-voorschrift is onder [www.stihl.com/reach](http://www.stihl.com/reach) weergegeven.

## 21 Onderdelen en toebehoren

### 21.1 Onderdelen en toebehoren

**STIHL** Deze symbolen kenmerken de originele STIHL onderdelen en het originele STIHL toebehoren.

STIHL adviseert alleen originele STIHL onderdelen en origineel STIHL toebehoren te gebruiken.

Reserveonderdelen en toebehoren van andere fabrikanten kunnen door STIHL wat betreft betrouwbaarheid, veiligheid en geschiktheid ondanks continue marktobservatie niet worden beoordeeld en STIHL kan ook niet borg staan voor het gebruik ervan.

Originele STIHL onderdelen en origineel STIHL toebehoren zijn leverbaar via de STIHL dealer.

### 21.2 Belangrijke vervangingsonderdelen

- Mes: 6320 702 0130
- Mesbout: 6310 760 2801

## 22 Milieuverantwoord afvoeren

### 22.1 Verwijdering van afgedankte grasmaaiers

Informatie over de verwijdering is verkrijgbaar bij de plaatselijke overheid of bij een STIHL dealer.

Onjuiste verwijdering kan de gezondheid schaden en het milieu belasten.

- Breng de STIHL producten inclusief verpakking naar een geschikt inzamelpunt voor recycling overeenkomstig de plaatselijke voorschriften.
- Gooi ze niet bij het huisvuil weg.

## 23 EU-conformiteitsverklaring

### 23.1 Grasmaaier STIHL RMA 239.1 C

STIHL Tirol GmbH  
Hans Peter Stihl-Straße 5  
6336 Langkampfen

Oostenrijk

verklaart op eigen verantwoordelijkheid dat

- Type: accugrasmaaier
- Merk: STIHL
- Type: RMA 239.1 C
- Snijbreedte: 37 cm
- Productiecode: 6320

voldoet aan de betreffende bepalingen van de richtlijnen 2000/14/EC, 2006/42/EC, 2014/30/EU en 2011/65/EU en overeenkomstig de op de productiedatum geldende versies van de volgende normen is ontwikkeld en geproduceerd: EN 62841-1, EN IEC 62841-4-3, EN 55014-1 en EN 55014-2.

Bevoegde instantie:  
TÜV Rheinland LGA Products GmbH  
Tillystraße 2  
90431 Nürnberg, DE

Voor het bepalen van het gemeten en gegarandeerde geluidsniveau is gehandeld volgens richtlijn 2000/14/EC, bijlage VIII.

- Gemeten geluidsniveau: 89,4 dB(A)
- Gegarandeerd geluidsniveau: 91 dB(A)

De technische documentatie is bewaard bij STIHL Tirol GmbH.

Het bouwjaar en het machinenummer staan op de grasmaaier vermeld.

Langkampfen, 14/10/2022

STIHL Tirol GmbH

i.o. 

Matthias Fleischer, Hoofd Onderzoek en Ontwikkeling

i.o. 

Sven Zimmermann, Hoofd afdelingschef Kwaliteit

## 24 UKCA-conformiteitsverklaring

### 24.1 Grasmaaier STIHL RMA 239.1 C

STIHL Tirol GmbH  
Hans Peter Stihl-Straße 5  
6336 Langkampfen

Oostenrijk

verklaart op eigen verantwoordelijkheid dat

- Type: accugrasmaaier
- Merk: STIHL
- Type: RMA 239.1 C
- Snijbreedte: 37 cm
- Productiecode: 6320

Voldoet aan de relevante bepalingen van de UK Noise Emission in the Environment by Equipment for use Outdoors Regulations 2001, Supply of Machinery (Safety) Regulations 2008, Electromagnetic Compatibility Regulations 2016 en The Restriction of the Use of Certain Hazardous Substances in Electrical and Electronic Equipment Regulations 2012 en is ontworpen en vervaardigd in overeenstemming met de versies van de volgende normen die van kracht waren op de datum van fabricage: EN 62841-1, EN IEC 62841-4-3, EN 55014-1 en EN 55014-2.

Bevoegde instantie:  
TUV Rheinland UK LTD  
1011 Stratford Road  
Solihull, B90 4BN

De gemeten en gegarandeerde geluidsniveaus werden bepaald overeenkomstig de UK Noise Emission in the Environment by Equipment for use Outdoors Regulations 2001, Schedule 11.

- Gemeten geluidsniveau: 89,4 dB(A)
- Gegarandeerd geluidsniveau: 91 dB(A)

De technische documentatie wordt bewaard bij STIHL Tirol GmbH.

Het bouwjaar en het machinenummer staan op de grasmaaier vermeld.

Langkampfen, 14/10/2022

STIHL Tirol GmbH

i.o. 

Matthias Fleischer, Hoofd Onderzoek en Ontwikkeling

i.o. 

Sven Zimmermann, Hoofdafdelingschef Kwaliteit

## 25 Algemene en productspecifieke veiligheidsinstructies

### 25.1 Inleiding

In dit hoofdstuk zijn de algemene en productspecifieke veiligheidsinstructies opgenomen die in de productnorm zijn voorgeschreven en vooraf geformuleerd.

De onder "Elektrische veiligheid" vermelde veiligheidsinstructies ter vermindering van elektrische schokken gelden niet voor STIHL accuproducten, met uitzondering van punt c).



#### WAARSCHUWING

- **Lees alle veiligheidsinstructies, aanwijzingen, illustraties en technische gegevens waarvan de grasmaaier voorzien is.** Het niet naleven van de volgende aanwijzingen kan elektrische schokken, brand en/of ernstig letsel tot gevolg hebben. **Bewaar alle veiligheidsinstructies en aanwijzingen voor later gebruik.**

### 25.2 Veiligheid van de werkplek

- a) **Houd uw werkgebied schoon en goed verlicht.** Rommel of onverlichte werkplekken kunnen leiden tot ongelukken.
- b) **Gebruik de grasmaaier niet in een explosieve omgeving waar ontvlambare vloeistoffen, gassen of stof aanwezig zijn.** Grasmaaiers produceren vonken die stof of dampen kunnen doen ontbranden.
- c) **Houd kinderen en andere personen uit de buurt tijdens het gebruik van de grasmaaier.** U kunt de controle over de grasmaaier verliezen als u afgeleid wordt.

### 25.3 Elektrische veiligheid

- a) **De stekker van de grasmaaier moet in het stopcontact passen. De stekker mag op geen enkele wijze worden gewijzigd. Gebruik**

**geen adapterstekkers samen met grasmaaiers met randaarde.** Onaangepaste stekkers en bijpassende stopcontacten verminderen het risico op elektrische schokken.

- b) **Vermijd lichamelijk contact met geaarde oppervlakken zoals leidingen, verwarmings-toestellen, fornuizen en koelkasten.** Er is een verhoogd risico op elektrische schokken als uw lichaam geaard is.
- c) **Houd grasmaaiers uit de buurt van regen of natte omstandigheden.** Het binnendringen van water in een grasmaaier verhoogt het risico op elektrische schokken.
- d) **Gebruik de aansluitkabel niet verkeerd. Gebruik de aansluitkabel nooit om de grasmaaier te dragen, te trekken of los te koppelen. Houd de aansluitkabel uit de buurt van warmte, olie, scherpe randen of bewegende delen.** Beschadigde of in de knoop geraakte aansluitkabels verhogen het risico op elektrische schokken.
- e) **Wanneer u buitenshuis met een grasmaaier werkt, gebruik dan alleen verlengsnoeren die ook geschikt zijn voor gebruik buitenshuis.** Gebruik van een verlengsnoer dat geschikt is voor gebruik buitenshuis vermindert het risico van een elektrische schok.
- f) **Als het gebruik van de grasmaaier in een vochtige omgeving onvermijdelijk is, gebruik dan een aardlekschakelaar.** Het gebruik van een aardlekschakelaar vermindert het risico van een elektrische schok.

### 25.4 Veiligheid van personen

- a) **Wees oplettend, let op wat u doet en gebruik uw gezond verstand wanneer u met een grasmaaier werkt. Gebruik de grasmaaier niet wanneer u moe bent of onder invloed van drugs, alcohol of medicijnen.** Een moment van onvoorzichtigheid bij het gebruik van de grasmaaier kan leiden tot ernstig letsel.
- b) **Draag persoonlijke beschermingsmiddelen en altijd een veiligheidsbril.** Het dragen van persoonlijke beschermingsmiddelen, zoals een stofmasker, antislip veiligheidsschoenen, een helm of gehoorbescherming, afhankelijk van het type en gebruik van de grasmaaier, vermindert het risico op letsel.
- c) **Vorkom onbedoelde inbedrijfstelling. Zorg ervoor dat de grasmaaier is uitgeschakeld voordat u hem aansluit op de stroomvoorziening en/of de accu, oppakt of draagt.** Als u

- uw vinger op de schakelaar houdt wanneer u de grasmaaier draagt of als u de grasmaaier aansluit op de stroomvoorziening wanneer deze is ingeschakeld, kan dit tot ongevallen leiden.
- d) **Verwijder afstelgereedschap of moersleutels voordat u de grasmaaier inschakelt.** Een stuk gereedschap of een moersleutel dat vastzit in een draaiend deel van de grasmaaier kan letsel veroorzaken.
- e) **Vermijd een abnormale houding. Zorg ervoor dat u stevig staat en uw evenwicht bewaart.** Dit geeft u een betere controle over de grasmaaier in onverwachte situaties.
- f) **Draag geschikte kleding. Draag geen losse kleding of juwelen. Houd haar en kleding uit de buurt van bewegende delen.** Loszittende kleding, juwelen of lang haar kunnen door bewegende delen worden gegrepen.
- g) **Indien stofafzuig- en opvangapparatuur kan worden aangebracht, moet deze correct worden aangesloten en gebruikt.** Het gebruik van een stofafzuiger kan de gevaren van stof verminderen.
- h) **Laat u niet verleiden tot een vals gevoel van veiligheid en negeer de veiligheidsvoorschriften voor grasmaaiers niet, zelfs niet als u vertrouwd bent met de grasmaaier na hem vele malen te hebben gebruikt.** Onvoorzichtige handelingen kunnen binnen een fractie van een seconde tot ernstig letsel leiden.
- heeft gelezen.** Grasmaaiers zijn gevaarlijk wanneer ze door onervaren mensen worden gebruikt.
- e) **Onderhoud de grasmaaier en het bedieningsgereedschap met zorg. Controleer of de bewegende delen goed werken en niet geblokkeerd zijn, of er geen onderdelen gebroken of beschadigd zijn zodat de werking van de grasmaaier wordt belemmerd. Laat beschadigde onderdelen repareren voordat u de grasmaaier gebruikt.** Veel ongelukken worden veroorzaakt door slecht onderhouden grasmaaiers.
- f) **Houd snijgereedschap scherp en schoon.** Zorgvuldig onderhouden snijgereedschap met scherpe snijkanten loopt minder vast en is gemakkelijker te geleiden.
- g) **Gebruik de grasmaaier, het bedieningsgereedschap, de accessoires, enz. volgens deze instructies. Houd rekening met de arbeidsomstandigheden en de uit te voeren activiteit.** Het gebruik van grasmaaiers voor andere toepassingen dan die waarvoor zij bestemd zijn, kan tot gevaarlijke situaties leiden.
- h) **Houd handgrepen en greepoppervlakken droog, schoon en vrij van olie en vet.** Gladde handgrepen en gripoppervlakken maken een veilige bediening van en controle over de grasmaaier in onvoorzien situaties niet mogelijk.

## 25.5 Gebruik en behandeling van de grasmaaier

- a) **Overbelast de grasmaaier niet. Gebruik de grasmaaier die voor uw werkzaamheden ontworpen is.** Met de juiste grasmaaier werkt u beter en veiliger in het opgegeven vermogensbereik.
- b) **Gebruik geen grasmaaier waarvan de schakelaar defect is.** Een grasmaaier die niet meer aan of uit kan worden gezet, is gevaarlijk en moet worden gerepareerd.
- c) **Trek de stekker uit het stopcontact en/of verwijder een verwijderbare accu voordat u apparatuur bijstelt, onderdelen van het bedieningsgereedschap vervangt of de grasmaaier wegzet.** Deze voorzorgsmaatregel voorkomt dat de grasmaaier onbedoeld start.
- d) **Houd ongebruikte grasmaaiers buiten het bereik van kinderen. Laat de grasmaaier niet gebruiken door iemand die er niet mee vertrouwd is of die deze gebruiksaanwijzing niet**

## 25.6 Gebruik en behandeling van de accugrasmaaier

- a) **Laad de accu's alleen op met door de fabrikant aanbevolen opladers.** Een oplader die voor een bepaald type accu is ontworpen, kan brandgevaar veroorzaken wanneer deze voor andere accu's wordt gebruikt.
- b) **Gebruik alleen de daarvoor bestemde accu's in de grasmaaiers.** Gebruik van andere accu's kan leiden tot letsel en brandgevaar.
- c) **Houd de ongebruikte accu uit de buurt van paperclips, munten, sleutels, spijkers, schroeven of andere kleine metalen voorwerpen die een overbrugging van de contacten kunnen veroorzaken.** Een kortsluiting tussen de accucontacten kan leiden tot brandwonden of brand.
- d) **Bij ondeskundig gebruik kan er vloeistof uit de accu stromen. Vermijd contact ermee. Spoel bij onbedoeld contact af met water. Indien de vloeistof in aanraking komt met de**

- ogen, raadpleegt u een arts.** Uitstromende accuvloeistof kan huidirritatie of brandwonden veroorzaken.
- e) **Gebruik geen beschadigde of gewijzigde accu.** Beschadigde of gewijzigde accu's kunnen zich onvoorspelbaar gedragen en brand, explosie of letsel veroorzaken.
- f) **Stel een accu niet bloot aan vuur of hoge temperaturen.** Vuur of temperaturen boven 130 °C (265 °F) kunnen een explosie veroorzaken.
- g) **Volg alle laadinstructies op en laad de accu of de accugrasmaaier nooit op buiten het in de gebruiksaanwijzing aangegeven temperatuurbereik.** Onjuist opladen of opladen buiten het toegestane temperatuurbereik kan de accu onherstelbaar beschadigen en het risico van brand vergroten.
- 25.7 Service**
- a) **Laat uw grasmaaier alleen repareren door gekwalificeerd personeel en alleen met originele reserveonderdelen.** Dit zorgt ervoor dat de veiligheid van de grasmaaier gehandhaafd blijft.
- b) **Onderhoud nooit beschadigde accu's.** Alle onderhoud aan accu's mag alleen worden uitgevoerd door de fabrikant of erkende servicecentra.
- 25.8 Veiligheidsinstructies voor accugrasmaaiers**
- a) **Gebruik de grasmaaier niet bij slecht weer, vooral niet bij onweer.** Dit vermindert het risico om door de bliksem getroffen te worden.
- b) **Inspecteer het werkgebied grondig op wilde dieren.** Wilde dieren kunnen gewond raken door de draaiende grasmaaier.
- c) **Onderzoek het werkgebied grondig en verwijder alle stenen, stokken, draden, beenderen en andere vreemde voorwerpen.** Weggeslingerde onderdelen kunnen verwondingen veroorzaken.
- d) **Voordat u de grasmaaier gebruikt, moet u altijd controleren of het maimes en het maaiwerk niet versleten of beschadigd zijn.** Versleten of beschadigde onderdelen verhogen het risico op letsel.
- e) **Controleer de grasopvangbox regelmatig op slijtage of scheuren.** Een versleten of beschadigde grasopvangbox verhoogt het risico op letsel.
- f) **Laat de beschermkappen op hun plaats. Beschermkappen moeten operationeel zijn en goed vastzitten.** Een losse, beschadigde of niet goed functionerende beschermkap kan letsel veroorzaken.
- g) **Houd de luchtinlaatopeningen vrij van vuil.** Verstopte luchtinlaten en vuil kunnen leiden tot oververhitting of brandgevaar.
- h) **Draag altijd antislip veiligheidsschoenen wanneer u de grasmaaier bedient. Werk nooit op blote voeten of op open sandalen.** Dit vermindert het risico op voetletsel wanneer de voet in contact komt met het draaiende maimes.
- i) **Draag altijd een lange broek wanneer u de grasmaaier bedient.** Een onbedekte huid verhoogt de kans op verwondingen door uitgeworpen onderdelen.
- j) **Gebruik de grasmaaier niet in nat gras. Doe het werk lopend, niet rennend.** Dit vermindert het risico op uitglijden en vallen, wat tot verwondingen kan leiden.
- k) **Gebruik de grasmaaier niet op te steile hellingen.** Dit vermindert het risico de controle te verliezen, uit te glijden en te vallen, wat tot verwondingen kan leiden.
- l) **Wanneer u op hellingen werkt, moet u ervoor zorgen dat u stevig staat; werk altijd dwars op de helling, nooit naar boven of naar beneden, en wees uiterst voorzichtig wanneer u van werkrichting verandert.** Dit vermindert het risico de controle te verliezen, uit te glijden en te vallen, wat tot verwondingen kan leiden.
- m) **Wees bijzonder voorzichtig bij achterwaarts maaien of als u de grasmaaier naar u toe trekt. Let altijd op de omgeving.** Dit vermindert het risico van struikelen tijdens het werk.
- n) **Raak geen messen of andere gevaarlijke onderdelen aan die nog in beweging zijn.** Dit vermindert het risico op verwondingen door bewegende delen.
- o) **Zorg ervoor dat alle schakelaars zijn uitgeschakeld en dat de accu is losgekoppeld voordat u bekneeld materiaal verwijdert of de grasmaaier schoonmaakt.** Onverwachte werking van de grasmaaier kan ernstig letsel veroorzaken.









[www.stihl.com](http://www.stihl.com)



0478-131-9630-A



0478-131-9630-A