

# *Cub Cadet*<sup>®</sup>



**H20**  
**769-21272A**

MTD Products Aktiengesellschaft • Saarbrücken • Germany



**A**

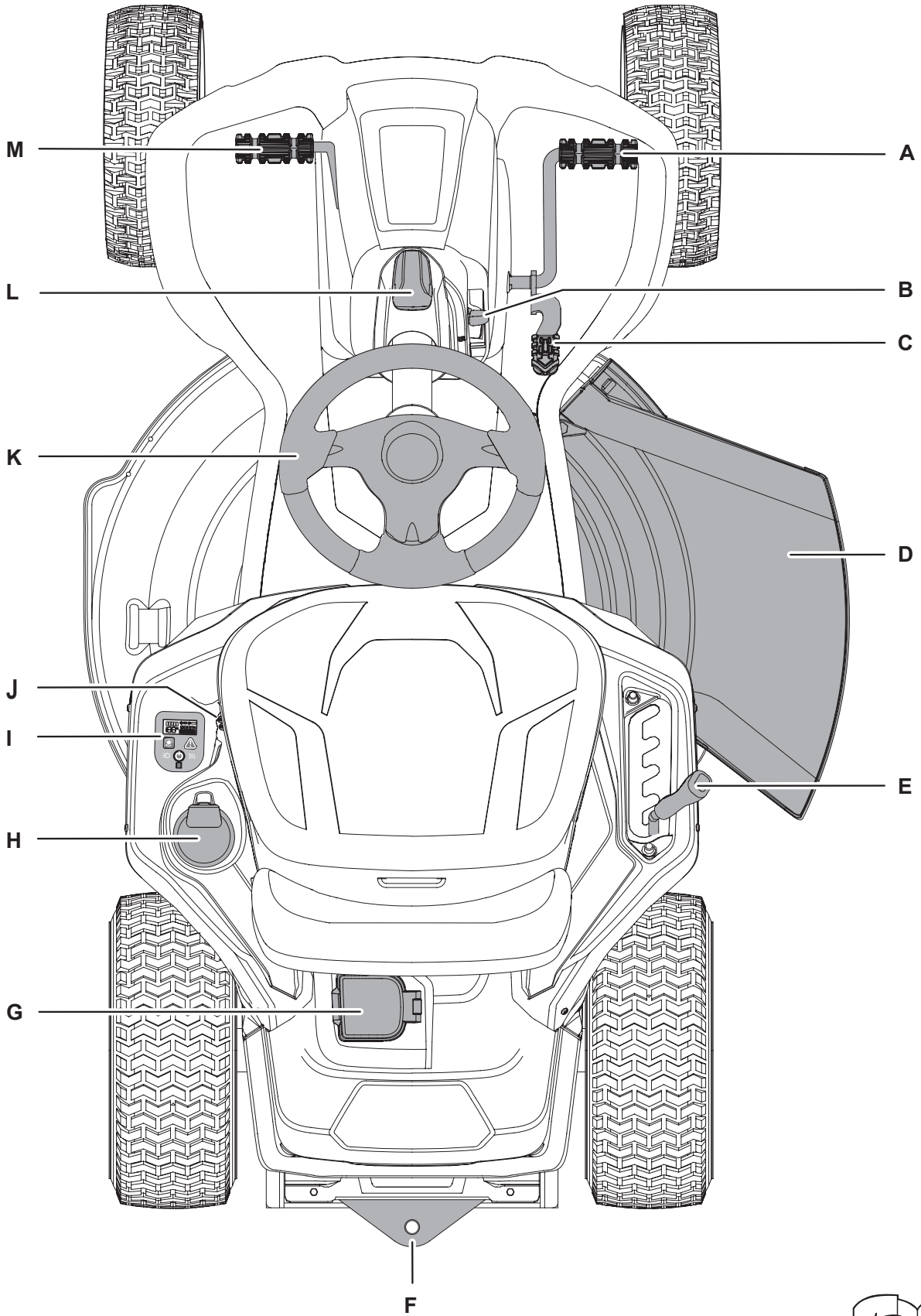

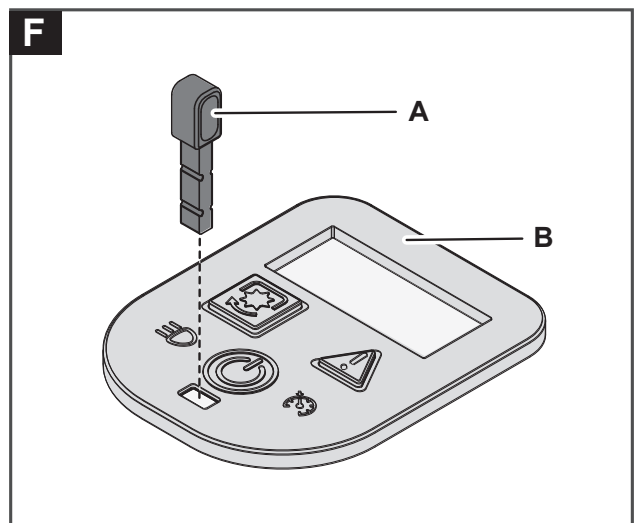
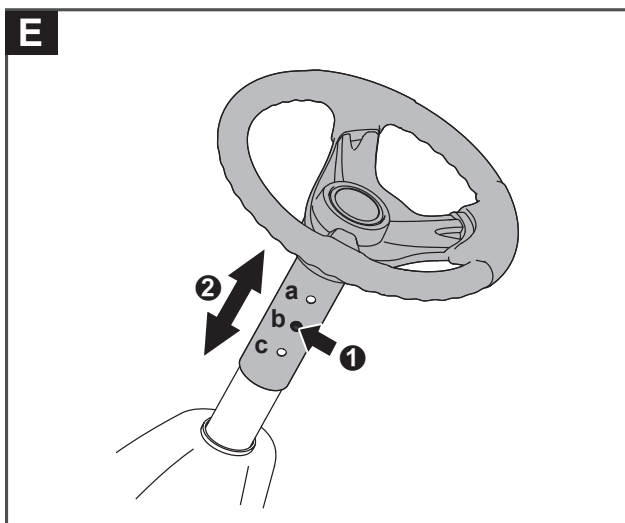
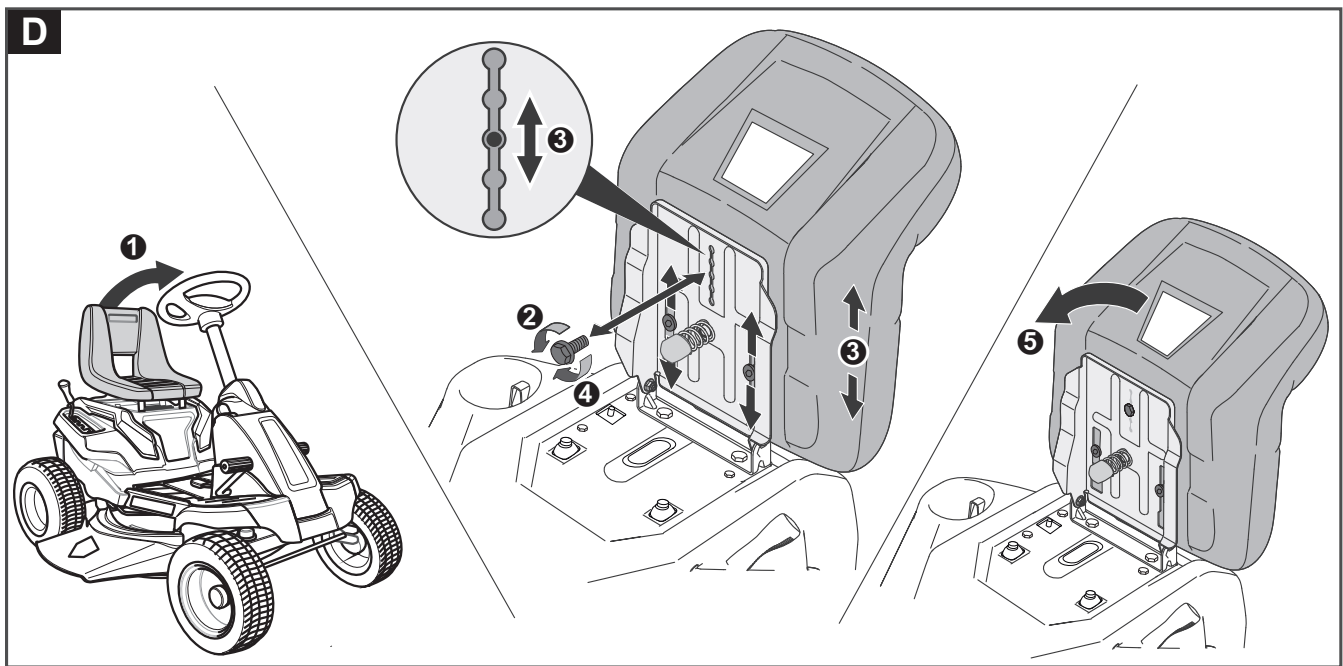
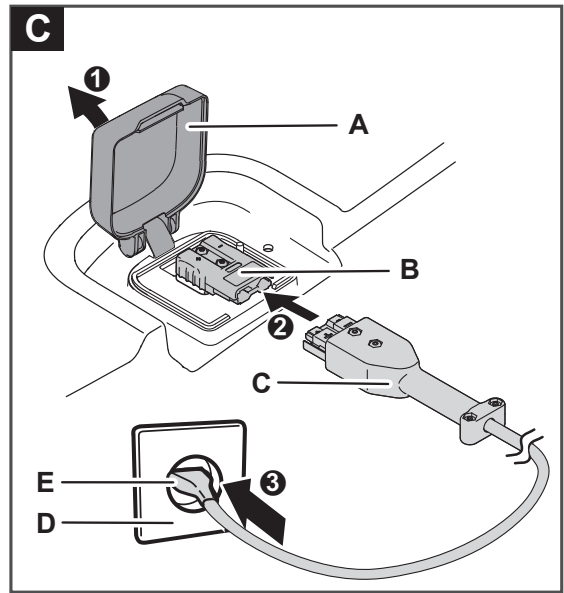
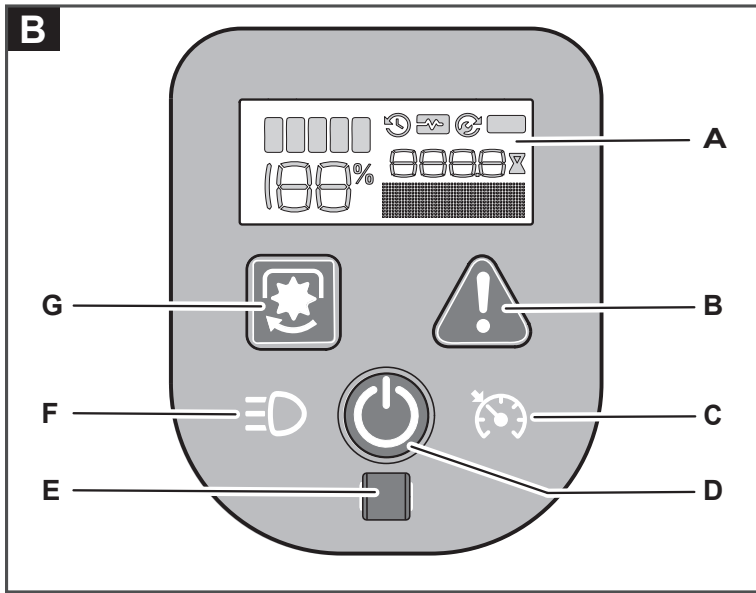

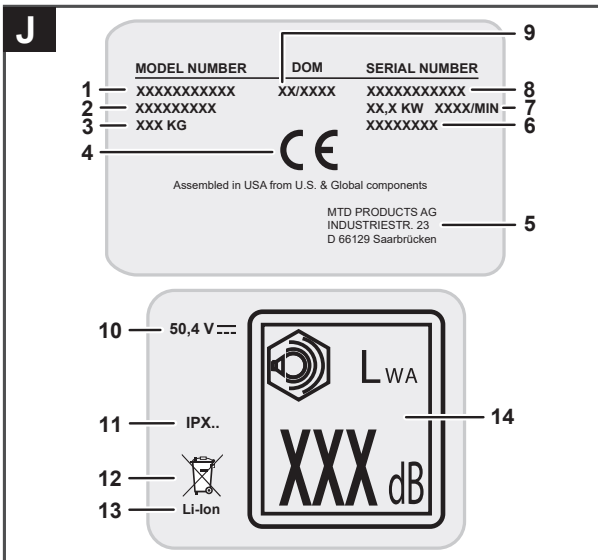
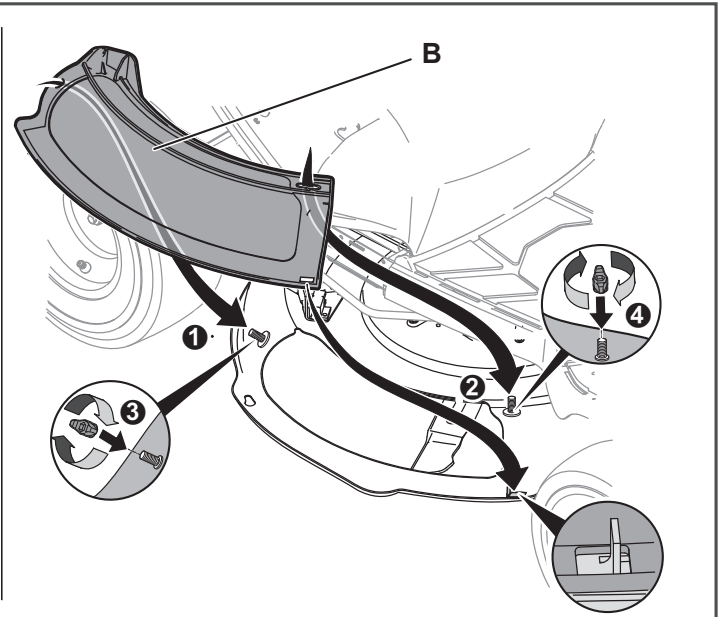
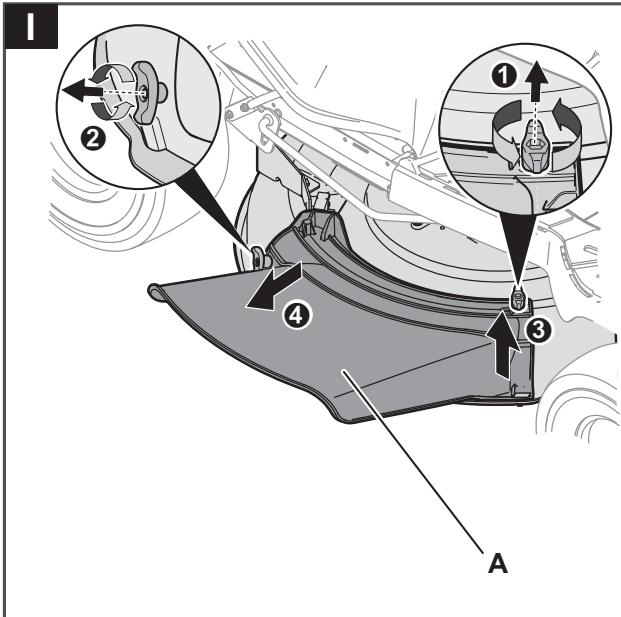
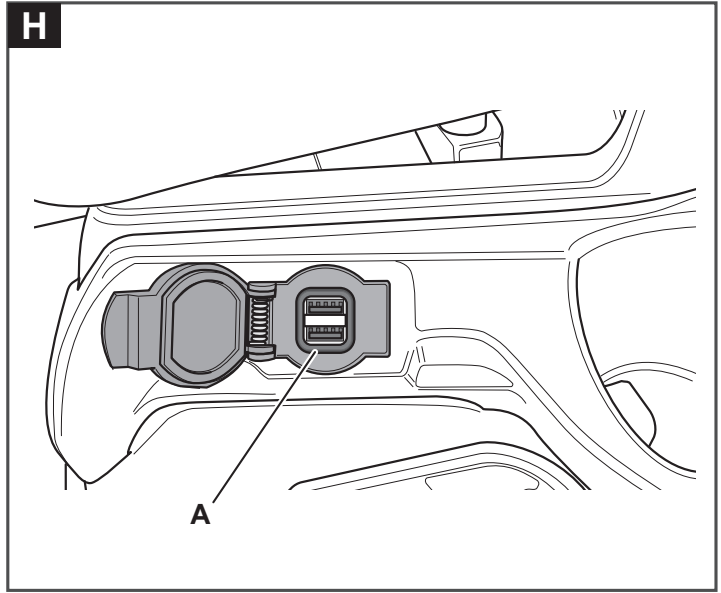
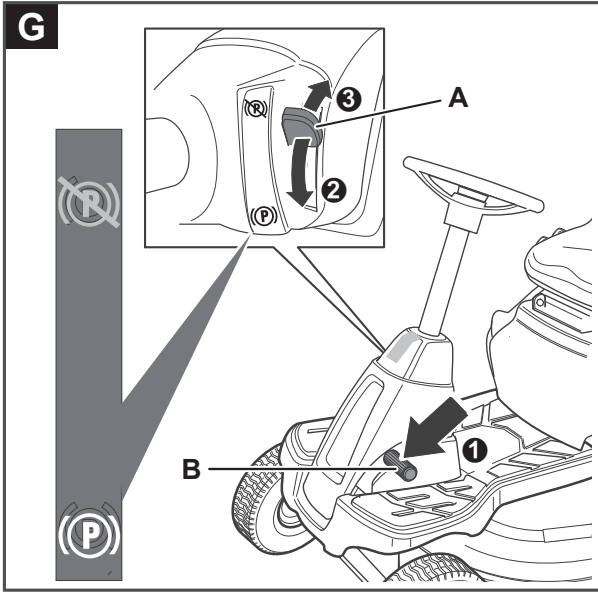

---

---



---

<b>EN</b>	<b>English</b> .....	<b>8</b>
	(Original operating instructions)	
<b>FR</b>	<b>Français</b> .....	<b>28</b>
	(Notice d'instructions originale)	
<b>DE</b>	<b>Deutsch</b> .....	<b>48</b>
	(Originalbetriebsanleitung)	
<b>NL</b>	<b>Nederlands</b> .....	<b>68</b>
	(Originele gebruiksaanwijzing)	
<b>IT</b>	<b>Italiano</b> .....	<b>88</b>
	(Istruzioni per l'uso originali)	
<b>ES</b>	<b>Español</b> .....	<b>108</b>
	(Instrucciones de funcionamiento originales)	
<b>SV</b>	<b>Svenska</b> .....	<b>128</b>
	(Originalbruksanvisning)	
<b>DA</b>	<b>Dansk</b> .....	<b>146</b>
	(Originale driftsvejledning)	
<b>NO</b>	<b>Norsk</b> .....	<b>165</b>
	(Originale driftsanvisningen)	

---

## Contents

Meaning of the symbols.....	8
For your safety.....	9
Safety information.....	10
Intended use.....	16
Safety devices .....	16
Assembly .....	17
Operating controls .....	17
Start-up.....	17
Operation.....	19
Servicing.....	23
Storage.....	25
Transport .....	25
Troubleshooting.....	25
Warranty .....	27
CE Declaration of Conformity .....	27
Environmentally-friendly disposal.....	27

## Meaning of the symbols



**WARNING!**  
To reduce the risk of injury, read the instruction manual!



**Warning! Watch out for ejected objects.**  
Keep bystanders away.



**Caution!**  
**Projectile debris**  
Items may be seized and flung around by the device.



**Warning! Risk of falling**  
Do not operate the device on slopes with a gradient greater than 20 %.



**Caution!**  
Wear safety goggles.



**Warning!**  
**Keep hands and feet away from the blades.** The blades continue running after the motor is switched off.



**Warning!**  
Never charge the power pack or use the device in damp environments or during rain.



**Warning! Risk of chemical burns from battery fluid.**



**Danger! No fires, sparks, naked flames or smoking**



**Attention!**  
Do not dispose of power packs with domestic waste.

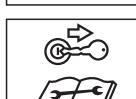

**Warning!**  
**Remove the locking device prior to maintenance work.**  
Prior to carrying out any work on the device, pull the safety key.



**Attention!**  
Do not stand on the cutter deck or on other covers on the device.



**Warning! Hot surface**



**Warning!**  
The device may only be operated with the discharge channel in conjunction with an attached deflector flap, the mulch locking part or a grass catcher.







**Warning! Risk of electric shock**  
 Never remove the power pack cover on the device. All work on the power pack may only be performed by a qualified expert.



**Note**  
 Always keep these symbols in a legible condition. Replace damaged or illegible symbols.

## For your safety

### Danger levels of warning information

The following danger levels are used in this instruction manual, to indicate potentially dangerous situations:

#### DANGER!



A dangerous situation is highly likely and, if the measures are not followed, will result in severe injury and even death.

#### WARNING!



A dangerous situation may occur and, if the measures are not followed, will result in severe injury and even death.

#### CAUTION!



A dangerous situation may occur and, if the measures are not followed, will result in slight or minor injuries.

#### *Attention!*

A possibly harmful situation may occur which if not avoided will result in property damage.

### Safety information content

#### DANGER!



- Type and source of the danger!
- ➔ Consequences of non-observation
- Measure for preventing the danger



**WARNING!**  
**Before using your device for the first time, read this instruction manual carefully and observe the instructions. Please store away this operating manual for later use or future owners.**

- ➔ Read all safety information, instructions, illustrations and technical data provided with this device. Failure to comply with the following instructions could lead to electric shock, fire and/or severe injury. Keep all information on safety information and instructions for future use.
- ➔ The term "power tool" used in the safety information refers to mains-powered electrical tools (with a mains cable) and power pack-powered electrical tools (without a mains cable).
- ➔ The power-pack-powered riding mower described in this operating manual falls under the rubric of power tools, amongst other things, in terms of standards. Consequently, the term "power tool", amongst others, is used in the safety information.
- ➔ Before using for the first time, you must read the safety information!  
 Failure to observe the instruction manual and the safety instructions can result in damage to the mower and danger for the operator and other persons.
- ➔ Make sure that you are familiar with all controls and how to use them correctly.
- ➔ All persons involved with putting into use, operation and servicing of the device must have appropriate qualifications.

### The making of unauthorised changes or conversions is not permitted

Do not make any changes to the device or convert it to make other machinery. Such changes can result in personal injury and incorrect operation.

- ➔ Repairs to the device may only be performed by trained individuals who have been instructed to do so. When doing so always use original spare parts. This ensures that the safety of the device is maintained.

## For your safety

### Information symbols in this manual

The signs and symbols in this manual should help you to use the manual and device quickly and safely.



#### Note

*Information to ensure the most effective and practical use of the device.*

#### → Action step

Prompts you to perform an action.

#### ✓ Result of action

Here you can find the result of an action sequence.

#### [1] Item number

Item numbers are indicated in the text by square brackets [ ].

#### A Illustration label

Illustrations are numbered with letters and identified in the text.

#### ① Step number

The defined sequence of steps is numbered and identified in the text.

## Safety information

### General power tool safety warnings

#### Work area safety

- **Keep work area clean and well lit.** Cluttered or dark areas invite accidents.
- **Do not operate power tools in explosive atmospheres, such as in the presence of flammable liquids, gases or dust.** Power tools create sparks which may ignite the dust or fumes.
- **Keep children and bystanders away while operating a power tool.** Distractions can cause you to lose control.

#### Electrical safety

- **Do not expose power tools to rain or wet conditions.** Water entering a power tool will increase the risk of electric shock.

#### Personal safety

- **Stay alert, watch what you are doing and use common sense when operating a power tool. Do not use a power tool while you are tired or under the influence of drugs, alcohol or medication.** A moment of inattention while operating power tools may result in serious personal injury.
- **Use personal protective equipment. Always wear eye protection.** Protective equipment such as a dust mask, non-skid safety shoes, hard hat or hearing protection used for appropriate conditions will reduce personal injuries.

- **Remove any adjusting key or wrench before turning the power tool on.** A wrench or a key left attached to a rotating part of the power tool may result in personal injury.
- **Do not overreach. Keep proper footing and balance at all times.** This enables better control of the power tool in unexpected situations.
- **Dress properly. Do not wear loose clothing or jewellery. Keep your hair and clothing away from moving parts.** Loose clothes, jewellery or long hair can be caught in moving parts.
- **Do not let familiarity gained from frequent use of tools allow you to become complacent and ignore tool safety principles.** A careless action can cause severe injury within a fraction of a second.

## Safety information

**Power tool use and care**

- **Do not force the power tool. Use the correct power tool for your application.** The correct power tool will do the job better and safer at the rate for which it was designed.
- **Do not use the power tool if the switch does not turn it on and off.** Any power tool that cannot be controlled with the switch is dangerous and must be repaired.
- **Disconnect the plug from the power source and/or remove the battery pack, if detachable, from the power tool before making any adjustments, changing accessories, or storing power tools.** Such preventive safety measures reduce the risk of starting the power tool accidentally.
- **Store idle power tools out of the reach of children and do not allow persons unfamiliar with the power tool or these instructions to operate the power tool.** Power tools are dangerous in the hands of untrained users.
- **Maintain power tools and accessories. Check for misalignment or binding of moving parts, breakage of parts and any other condition that may affect the power tool's operation. If damaged, have the power tool repaired before use.** Many accidents are caused by poorly maintained power tools.
- **Keep cutting tools sharp and clean.** Properly maintained cutting tools with sharp cutting edges are less likely to bind and are easier to control.
- **Use the power tool, accessories and tool bits etc. in accordance with these instructions, taking into account the working conditions and the work to be performed.** Use of the power tool for operations different from those intended could result in a hazardous situation.
- **Keep handles and grasping surfaces dry, clean and free from oil and grease.** Slippery handles and grasping surfaces do not allow for safe handling and control of the tool in unexpected situations.

**Battery tool use and care**

- **Recharge only with the charger specified by the manufacturer.** A charger that is suitable for one type of battery pack may create a risk of fire when used with another battery pack.
- **Use power tools only with specifically designated battery packs.** Use of any other battery packs may create a risk of injury and fire.
- **When battery pack is not in use, keep it away from other metal objects, like paper clips, coins, keys, nails, screws or other small metal objects, that can make a connection from one terminal to another.** Shorting the battery terminals together may cause burns or a fire.
- **Under abusive conditions, liquid may be ejected from the battery; avoid contact. If contact accidentally occurs, flush with water. If liquid contacts eyes, additionally seek medical help.** Liquid ejected from the battery may cause irritation or burns.
- **Do not use a battery pack or tool that is damaged or modified.** Damaged or modified batteries may exhibit unpredictable behaviour resulting in fire, explosion or risk of injury.
- **Do not expose a battery pack or tool to fire or excessive temperature.** Exposure to fire or temperature above 130 °C may cause explosion.
- **Follow all charging instructions and do not charge the battery pack or tool outside the temperature range specified in the instructions.** Charging improperly or at temperatures outside the specified range may damage the battery and increase the risk of fire.

**Service**

- **Have your power tool serviced by a qualified repair person using only identical replacement parts.** This will ensure that the safety of the power tool is maintained.
- **Never service damaged power packs.** Power pack servicing should only ever be performed by the manufacturer or authorised customer service points.
- **Follow all the instructions on charging the power pack in this operating manual and in the separate operating manual of the charger.**
- **For reasons of safety, removal and disposal of the LI-ION power pack may only be performed by a service centre.**

## Safety information

### Safety information for lawn mowers (riding mowers)

- **Do not use the lawnmower in bad weather; especially not during storms.** This reduces the risk of getting struck by lightning.
- **Examine the mowing area thoroughly for wild animals.** Wild animals can become injured by the machine in operation.
- **Examine the mowing area thoroughly and remove all stones, sticks, wires, bones and other foreign objects.** Ejected parts can lead to injuries.
- **Before using the machine, always check that the mower blade and the mower are not worn or damaged.** Worn or damaged parts increase the risk of injury.
- **Regularly check the collection container (if present; model-specific) for wear and tear.** A worn or damaged collection container increases the risk of injuries.
- **Keep protective covers in their place. Protective covers must be fixed correctly, ready for use.** A loose, damaged or malfunctioning protective cover can lead to injuries.
- **Keep air inlet openings free from deposits.** Blocked air inlets and deposits can lead to overheating or a risk of fire.
- **When operating the machine, always wear non-slip safety shoes. Never work barefoot or with open sandals.** You will thereby reduce the risk of foot injuries from contact with the rotating mower blade.
- **When operating the machine, always wear long trousers.** Bare skin increases the probability of injuries posed by ejected objects.
- **Do not operate the machine on excessively steep slopes.** This reduces the risk of losing control, which could lead to injuries.
- **Do not touch any blades or other dangerous parts which are still moving.** You thereby reduce the risk of injury from rotating parts.
- **Make sure that all switches are switched off and remove the locking device before removing any jammed materials or cleaning the machine.** Unexpected machine operation can lead to serious injuries.
- **If a foreign object (like a stone) comes into contact with the cutting mechanism, or if the device starts to vibrate unusually, switch the device off immediately and remove the safety key. Wait for all moving parts to come to a standstill and inspect the device for damage or loose parts before further operation. Fix down loose parts. In the event of damage, have the device repaired by a service centre before further operation.**

### Protection of yourself and others

- **Do not let children or persons who have not read these usage instructions use the device.**
- **Do not permit children under the age of 16 to handle this power tool or perform other work on the device, such as maintenance, cleaning, adjustment, etc.** Local regulations may determine the minimum age for users.
- **Do not use the device if you have not received appropriate training or are tired or ill.**
- **Exercise caution and do not reach into the cutting blades.**
- **Remember that the operator is responsible for accidents involving other persons and/or their property.**
- **This device may be used by persons with limited physical, sensory and mental abilities or a lack of experience and knowledge if they are being supervised or have been trained in how to use the device safely and they understand the dangers associated with it.**
- **Do not put the device in operation if there are people (especially children) or animals in immediate proximity.**
- **Ensure children do not play with the device.**
- **Stop moving if you notice that persons (especially children) or animals are nearby.**
- **Always wear sturdy shoes and long trousers as well as other appropriate personal protective equipment (safety glasses, hearing protection, work gloves etc.) when working with or on the device.** Wearing personal protective equipment reduces the risk of injuries. Avoid the wearing of loose clothing or clothing with hanging cords or belts. Working without ear protection may result in loss of hearing.
- **Only put the device into operation if you have the supplied operating manual of the charger and you have read and understood it.**

## Safety information

**Before use**

- **Before you begin work, make sure that you are familiar with the device, its controls and how to operate it.**
- **Check whether all fixing elements (nuts, bolts and screws, etc.) are tightly fit to ensure that the device is operated safely.**
- **Only operate the device in a technically faultless state.** Have damage repaired by a qualified technician or service centre.
- **Never use a device with damaged or missing guards.** They must be repaired or replaced by a qualified expert or workshop.
- **Never use the device with defective or damaged safety equipment.** Safety equipment is designed for your protection and must always be in functioning order. You must never make any modifications to safety equipment or bypass their functions.
- **Check (by means of visual inspection) whether the cutting blades and their fixings are blunt, damaged or deformed.**
- **Connect trailers or attachment devices carefully.** Driving performance – especially steering and braking capability and overall stability – is affected by attachment devices, trailers, ballast weights and the weight of a full grass catcher.
- **Check that all start locks and pushbuttons/control switches are working properly.** Do not use the device if these are faulty or damaged. Have them checked and/or replaced by a service centre.

**Tips for use**

- **Do not mow lawns which have grass blades longer than 25 cm.**
- **Drive carefully.** Reduce your speed before turning.
- **Pay particular attention when you are mowing or driving in reverse.** To prevent accidents, drive slowly and glance at the ground behind you as you do so.
- **Adjust the cutting height only when the device and the cutting tool are at a standstill.**
- **Never remove the deflector flap, the optional mulch locking part or the optional grass catcher while the device is turned on.**
- **Never drive over gravel or footpaths with the cutters running.** There is a risk of stone chips.
- **Do not mow over overgrown, dry grass (e.g. pasture grass) or over dry heaps of leaves. Do not park the device on dry grass or leaves.** Risk of fire from contact with hot parts and when dry grass or leaves gather on the hot mower.
- **Watch out for traffic when working on roads or when crossing a road.** The device is not designed for use on public roads.
- **Never empty the grass catcher while the cutter deck is running.** While emptying the grass catcher, you or others may be injured by cut grass and objects being flung out.
- **Take extra care with opening and closing the grass catcher; there is a risk of crushing.**
- **When mowing close to lawn edges (e.g. close to particularly steep slopes, pits, or under trees, and by bushes and hedges), maintain a safe distance at all times.**
- **Never stand in front of the grass discharge openings.**
- **Switch the device off and remove the safety key before removing blockages or releasing obstructions in the discharge channel.**
- **Never remove the safety key without having first stopped the device, locked the parking brake and turned the device off.**
- **Never press the start/stop button while the device is moving.**
- **Always drive carefully so as not to lose control of the device, as this could lead to serious injuries or fatality.**
- **Do not use the device with wet hands.**
- **Avoid body contact with earthed cables, such as metal pipes or wired fences, during operation to reduce the risk of an electric shock.**



## Safety information

### Information about vibrations and noise

- **Vibrations can cause nerve damage and impair the blood circulation in the hands and arms.**
- **When working in the cold, wear warm clothing and keep your hands warm and dry.**
- **Take breaks.**
- **If you notice that the skin of your fingers or hands goes numb, tingles, hurts or goes white, stop working with the machine and, if necessary, consult a doctor.**
- **Wear appropriate hearing protection.** Working without ear protection may result in loss of hearing.
- **The specified vibration and noise emission values:**
  - Were measured according to a standardised testing procedure.
  - Make it possible to estimate the power tool emissions and compare these with different power tools. Dependent on the conditions of use, the state of the power tool or tools inserted for use with it, the actual vibration load may be higher or lower. When estimating the emissions, consider doing so during work pauses and phases when the tool is under reduced load. Based on the correspondingly adjusted estimated values, take protective actions, e.g. organisational actions.

### Mowing on steep slopes

- **Do not mow or drive on slopes with inclines of greater than 20 %.**
- **Always mow up and down slopes and not across them. Do not turn on slopes.** Working on slopes is dangerous. The device could tip or skid.
- **Always drive on slopes as gently as possible and brake carefully.** When descending, keep the device switched on and drive slowly. Exercise particular caution when changing direction.
- **Do not use any optionally available grass catchers on slopes with an incline greater than 14 %.**
- **Do not use any heavy attachment devices on slopes of more than 9 %, such as transport trailers or lawn rollers.**
- **If operating with an attached trailer, do not exceed the following maximum values:**  
**Max. support load on the trailer coupling:**  
**22 kg**  
**max. trailer load (trailer and cargo): 110 kg**

### After use

- ➔ **If you leave the seat of the device, always turn the device off.** Always remove the safety key and engage the parking brake.
- **Allow the device to cool down (approx. 15 minutes) before storing it.**

### Before carrying out any work on the mower

- **Protect yourself against injury by doing the following prior to all work on the device:**
  - switch the device off
  - remove the safety key
  - engage the parking brake
  - wait until all rotating parts have come to a standstill
  - wait until the device has cooled down (approx. 15 minutes)

### General safety instructions

- **Spare parts and accessories must satisfy the requirements specified by the manufacturer.** You should therefore only use original spare parts/accessories, or those which have been approved by the manufacturer. Always observe the installation instructions supplied with the parts during replacement. The use of spare parts or accessories not approved by the manufacturer can represent a significant safety risk.
- **Have repairs performed exclusively by a qualified technician or service centre.** Specialist workshop addresses can be found on our website.
- **Do not carry passengers on the device.** The device is not licensed for transporting people.

## Safety information

- **This device is designed for looking after grass and lawns in a domestic environment.** Due to dangers posed to the body of the user or other persons, the device must not be used for purposes other than those intended.
- **Operate the device in daylight or adequate artificial lighting only.** Keep your work area clean and well illuminated.
- **Ensure maintenance work is always performed to schedule so that the device remains in a safe condition.**
- **Drive motors become hot and can cause burns.** Do not touch!
- **Only use the device in dry weather conditions.** Keep the device away from rain or dampness. If used on wet grass, the device may slip because of reduced traction.
- **In the event of a system error or total loss of battery power, the device can lose propulsion and the drive wheels will run freely. Press down on the brake pedal to take control and to stop the device. Restart the device. If the problem persists, refer to a service centre.**
- **Replace all worn or damaged information signs on the device.**
- **Only charge the power pack in a dry environment.**
- **Follow the instructions in the operating manual for your charger.**
- **Use only the charger included in the scope of supply of the device to charge the power pack. The model name of the charger can be found on the CE Declaration of Conformity.** A different charger which is not suitable for the battery type can cause damage to the device and represents a fire risk.
- **All work on the power pack – such as removal, installation or replacement – may only be performed by a service centre.**
- **Do not try to charge a damaged power pack.**
- **Do not use or charge wet power packs or a power pack which shows signs of corrosion.**
- **In the event of improper use, the power pack can cause fire or chemical burns. Do not disassemble, overheat or burn the power pack.**
- **Leaks on the power pack can arise in the event of extreme loading, charging or temperature conditions, or when the power pack is damaged.** Leaks or other damage to the power pack can lead to serious injuries.
- **If material discharging from the power pack gets on the skin or in the eyes, take the following steps:**
  - Wash the area immediately with soap and water.
  - Rinse the eyes immediately for at least 20 minutes with clean water and seek a doctor immediately.
- **If material discharging from the power pack gets onto clothing or shoes, take the following steps:**
  - Immediately take off the contaminated clothing items / shoes and wash them thoroughly.
- **The device must not be used with a damaged power pack. Refer to a service centre immediately.**
- **Never tow the device.** This could result in serious damage to the device.
- **Regularly ensure that the cutting blades come to a standstill about five seconds after the cutter deck is switched off (this can be detected audibly because rotating cutting blades produce a wind noise).** If the cutting blades do not stop within this time frame, the device should be checked by a service centre.
- **Exercise caution when handling power packs so as not to short-circuit them with conductive materials such as rings, bracelets and keys.**
- **Power packs or conductor pins may be hot and cause burns.**

## Intended use

- This device is designed to be used
- as a riding mower for mowing lawns of houses and gardens.
  - with accessories which are expressly approved for use with this device.
  - in accordance with the descriptions and safety instructions given in these operating instructions.

Any other use is classed as an unintended use. Improper use is not covered by the warranty and the manufacturer will reject any liability. The user is liable for injuries to third parties and damage to their property.

Unauthorised changes to the device exclude liability of the manufacturer for any resulting damage and/or injury. This device is not licensed for use on public roads or for transporting people.

## Identification plate **J**

### Position

The identification plate is located under / in front of the driver's seat.



**Note**  
The label has the status of a certificate. It must never be altered or obliterated.

### Layout

- 1 Model number
- 2 Model name
- 3 Weight
- 4 CE mark
- 5 Manufacturer
- 6 Device name
- 7 Power / motor speed (rpm)
- 8 Serial number
- 9 Year of construction
- 10 Rated voltage, current type
- 11 Protection class/IP rating
- 12 Disposal instruction
- 13 Battery type
- 14 Guaranteed sound level

## Safety devices

### Deflector flap / mulch locking part **I**

#### ⚠ CAUTION!



Contact with the cutting blade and items flung out

⚠ Risk of injury

- The device may only be operated with an attached deflector flap **[A]** or the mulch locking part **[B]**.

These parts protect you from the cutting blade or ejected objects. The device may only be operated with an attached deflector flap **[A]** or the mulch locking part **[B]**.



#### Note

The safety locking system enables the starting of the device only if the deflector flap, the mulch locking part (optional) or a grass catcher (optional) is attached.

### Safety key (locking device) **F**

#### ⚠ WARNING!



Risk of injuries or material damage

- Insert the safety key **[A]** into the control module **[B]** immediately prior to putting into use.

- Remove the safety key from the device on these occasions:

- Every time work is interrupted or finished.
- Before charging the power pack.
- Before carrying out any servicing, configuration, cleaning or other work on the device.

The safety key (locking device) is for your safety and also prevents unauthorised use of the device.



#### Note

In order to be able to supply the control module with electricity and thus to put the device into operation, the safety key must be fully inserted into the control module.

- If the safety key is pulled out of the control module, any electricity supply to the control module will be interrupted and the device will no longer be able to be operated.



## Safety locking system

The safety locking system will only allow the device to start when

- the driver is sitting on the seat.
- The brake pedal has been depressed or the parking brake is in the park position.
- the accelerator pedal is not pressed (= N position).
- the charging cable is not connected to the charging socket of the device and/or the cover of the charging socket is not opened or removed.
- the deflector flap, the mulch locking part or a grass catcher (optional) is attached.

The safety locking system automatically switches off the cutter deck and the travel drive (by turning off the device) if the operator leaves the seat during operation, irrespective of whether the parking brake was engaged beforehand.

To reactivate the driving and mowing functions, the device must be switched back on first by pressing the start/stop switch on the control module.

**In devices without reverse-mowing function (RCM) or with a deactivated RCM function,** the safety locking system prevents reversing with the cutter deck activated (automatic shutdown of the cutter deck).

→ Prior to reversing, switch off the cutter deck.

### Directional references



Directional references on the device (e.g. left, right, etc.) always refer to when facing forwards.

### Assembly

The assembly of the device is presented in figures at the end of the operating manual or as on an accompanying sheet. Your device may differ from the illustration in certain details.

### Operating controls

#### Device overview **A**

- A** Forward pedal 
- B** Lever for parking brake 
- C** Reverse pedal 
- D** Deflector flap
- E** Cutting height adjustment lever
- F** Hitch (model-specific)
- G** Charging socket
- H** Storage compartment / can holder
- I** Control module
- J** USB ports (model-specific)
- K** Steering wheel
- L** Headlamp (model-specific)
- M** Brake pedal

## Control module overview **B**

- A** LCD display for various indicators; such as power pack charge status, instructions, error messages, etc.
- B** PTO switch for reverse-mowing function
- C** Cruise control switch
- D** Start/stop switch
- E** Safety key
- F** Light switch
- G** PTO switch for forwards mowing function



#### Note

*When the safety key is inserted, various information is displayed on the LCD display, such as:*

- Operating hours performed
- Power pack charge status
- Error messages / instructions



#### Note

*Light indication for when the device is ready for activation:*

- A blue circle around the start/stop switch flashes indicating that the device can be turned on.

*Light indications for activated functions:*

- When the device is turned on; i.e. when the start/stop switch is pressed, a blue circle around the start/stop switch lights up.
- When the PTO switch for the forwards-mowing function (activated cutter deck) is switched on, a green light around the PTO switch lights up.
- When the PTO switch for the reverse-mowing function (activated cutter deck during reverse travel) is switched on, a red light around the PTO switch lights up.

### Start-up

#### Before operating the unit, always

Follow all the instructions of the operating manual and also check:

- All protective and safety equipment is working properly and intact
- The charge status of the power pack
- Tyre pressure
- Trim panels, attachment devices and the device for dirt and mowing residues

Power pack charging **B** **C****⚠ DANGER!**

The power pack contains corrosive fluids and poisonous substances.

- Risk of injury
- Keep away from children.
- Do not pierce, dismantle, disfigure or burn the power pack.
- Do not smoke; keep burning and hot objects away.
- Follow the instructions in the operating manual for your charger.
- Only charge the power pack with the charger supplied with this device. The charger type name is indicated in the CE Declaration of Conformity. A charger that is not suitable for this device may damage the power pack or pose a risk of fire.
- Only charge the power pack in a dry environment.
- Only charge the power pack at an ambient temperature of 0° to 40°C.
- Always remove the safety key prior to each charging operation.

**Attention!**



- The device is equipped with a permanently installed Li-Ion power pack. The power pack is only partially charged when the device is delivered. Before first use, fully charge the power pack using the charger supplied with the device to ensure the full capacity of the power pack.

**Note**

Rechargeable batteries decline in power/capacity over the years. The power pack may have to be replaced at that point. Refer to a service centre to have the power pack replaced.

- ➔ Open the cover **C** **[A]** of the charger socket of the device **1**.
- ➔ Insert plug **C** **[C]** of the charger in the charging socket **C** **[B]** **2**.
- ➔ Insert the other connector of the chargers **C** **[E]** into a suitable 230-V socket **C** **[D]** as per the specifications on the charger **3**.
- ✓ The power pack is charging.  
The charging process lasts approx. four hours for a full charge.
- ➔ After the charging process, remove the connectors of the battery charger; i.e. first from the 230-V socket and then from the charging socket of the device.

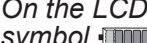
**Note**

On the LCD display **B** **[A]**, the power pack symbol  and the  symbol flash continuously during the charging process, and the percentage of the charge is displayed at the same time. The power pack is fully charged when the indicator shows 100 %.

Upon reaching full charge, the LCD display automatically switches to rest mode after approx. 3 seconds; i.e. the LCD display goes out.

If you obtain an error message at any time while charging, please proceed as follows:

- ➔ Disconnect the charger from the power source **1**.
- ➔ Disconnect the charger from the charging socket on the device **2**.
- ➔ Connect the charger to the power source again **3**.
- ➔ Connect the charger to the charging socket on the device again **4**.

If the problem persists, refer to a service centre.

**Further instructions**

- Prior to storing the device (out of season), charging the power pack to about 50 % of the maximum charge is recommended.
- Always first disconnect the battery charger (or the extension cable, if used) from the 230-V socket and then from the charging socket on the device.
- Fully charging the power pack after each instance of use is recommended. Storing power packs in a discharged state could impair the future capacity of the power pack.
- If you leave the power pack connected to the charger for longer than 4 hours, the power pack will not be damaged. However, the charger should be disconnected as soon as the power pack is fully charged.
- The power pack does not develop a 'memory effect' and does not have to be fully discharged prior to charging.
- Do not leave the power pack in a discharged state for long periods. The power pack could be permanently damaged.

## Check tyre pressure



### Note

For production reasons, tyre pressure may be higher than required.

→ Check the tyre pressure and correct it where necessary.

Front 1.0 bar  
Rear 0.7 bar

## Adjusting the driver's seat **D**

→ Put the seat to the desired position as per the illustration.

## Adjusting the steering wheel **E** (model-specific)

→ Press the locking button and put the steering wheel into the desired position (a, b, c).



### Note

Make sure the locking button engages correctly!

## Operation

### ⚠ WARNING!



Risk of injury

- Never leave the driver's seat during operation
  - without having first pressed the PTO switch to turn off the cutter deck.
  - without actuating the brake pedal and engaging the parking brake.
- When leaving/parking the device, always first
  - Engage the parking brake
  - switch the device off and pull out the safety key.



### Note

Comply with the national/municipal regulations concerning the times when the device may be used (if in doubt, ask your local authority).

## Applying/releasing the parking brake **G**

→ To apply the parking brake, press the brake pedal **[B]** down fully **1** and push the lever **[A]** to position **(C)** **2**.

✓ The parking brake is engaged and you can take your foot off the brake pedal.

→ To release the parking brake, press the brake pedal down fully **1** and push the lever **[A]** to position **(D)** **3**.

## Turning on the device (put the device into operating mode)

- Remove the battery charger (if connected) and shut the cover of the charging socket on the device (if opened).
- Sit down on the driver's seat.
- Apply the parking brake or press down fully on the brake pedal.
- Insert the safety key into the control module up to the stop.
  - ✓ A blue circle around the start/stop switch flashes indicating that the device can be turned on.
- Press the start/stop switch on the control module and then release it.
  - ✓ There are two beep sounds and the device is turned on.



### Note

If the connection cable of the battery charger is still in the charging socket of the device when inserting the safety key, this is indicated by a notification symbol on the LCD display.



### Note

The following indicators appear on the display:

- Charge status of the power pack in per cent; e.g. 80 %
- Charge status with bars shown in the power pack symbol (each bar representing around 20 %) e.g. 
- operating hours performed

## Turning off the device (putting the device into off mode)

- Press the start/stop switch on the control module and then release it.
  - ✓ There is one beep sound and the device is turned off
- or
- Pull the safety key out of the control module.
  - ✓ The device is switched off.

## Driving

### **WARNING!**



Risk posed by abrupt starting, sudden stopping and driving at an excessively high speed.

- Risk of accidents
- Drive slowly and brake slowly.
- Do not drive at excessive speed.
- Never change the direction of travel without first bringing the unit to a standstill.
- Never make adjustments to the device while the device is moving.

- ➔ Switch the device on.
- ➔ Release the parking brake and release the brake pedal.
- ➔ To drive away, step on the accelerator pedal **A** [A] / **A** [C].
- ✓ The device moves forwards.



**Note**  
*The further you step on the accelerator pedal, the quicker the machine will go.*



**Note**  
*When releasing the accelerator pedal, it automatically goes back to the starting position "N" (neutral position) and the device slowly comes to a stop.*



**Note**  
*When actuating the accelerator pedal, you must not step on the brake pedal.*

## Driving with cruise control **B** (model-specific)

### Switching the cruise control on

- ➔ Press the cruise control switch **[C]** on the control module while driving for approx. 2 seconds and then release it.
- ✓ The symbol  is shown on the LCD display of the control module.
- ✓ The forward speed selected at this point (but not top speed) is maintained.
- ✓ You can take your foot off the accelerator pedal.



**Note**  
*Cruise control can only be activated for forwards travel.*

### Switching the cruise control off

- ➔ Briefly press the cruise control switch **[C]** on the control module
- or**
- ➔ press the accelerator pedal
- or**
- ➔ actuate the brake pedal.
- ✓ Cruise control is switched off.

### Stopping the device **A**

- ➔ Take your foot off the accelerator pedal **[A]** / **[C]**.
- ➔ Step on the brake pedal **[M]** until the device comes to a stop.



**Note**  
*When you step on the brake pedal, you automatically switch the cruise control off at the same time.*

If the device is still moving with the brake pedal fully pressed down or with the parking brake engaged:

- ➔ Discontinue use of the device and contact a service centre.

## Switching the cutter deck on/off **B**

### Switching on

The PTO switch **[G]** switches the cutter deck for the forwards-mowing function on and off.

- ➔ Switch the device on.
- ➔ To switch on the cutter deck, press the PTO switch **[C]** downwards for approx. 2 seconds and then release it.
- ✓ The cutter deck is switched on and a green light lights up around the PTO switch.

### Switching off

- ➔ To switch the running cutter deck off, press the PTO switch **[G]** downwards for one second and then release it.
- ✓ The green light around the PTO switch goes out and the cutter deck is switched off.



**Note**  
*When reversing with the cutter deck activated (without reverse-mowing function activated), the cutter deck / the device is automatically switched off by the safety locking system.*

## Setting the cutting height **A**

→ To set the cutting height, actuate the cutting height adjustment lever **[E]**.



### Note

"5" is the largest possible cutting height (approx. 10 cm); the cutter deck is located right at the top.

"1" is the shortest cutting height (approx. 3 cm); the cutter deck is located right at the bottom.

## Mowing

### ⚠ CAUTION!



Items flung out (cut grass, stones, etc.)

→ Risk of injury

- Only empty the grass catcher (model-specific) when the cutter deck is switched off and the device is stopped.
- Only operate the device with an attached deflector flap, a mulch locking part or an attached grass catcher.

### Attention!

- If a foreign object (like a stone) comes into contact with the cutting mechanism, or if the device starts to vibrate unusually, switch the device off immediately.
- Inspect the device for damage before continuing operation. In the event of damage, discontinue use of the device and have it repaired by a service centre prior to putting back into operation.
- Do not activate the cutter deck in high grass.
- Do not mow any grass that is too long or very dry grass and do not drive over collections of dry leaves with the cutter deck activated, because all of this can lead to a fire hazard on the device due to collections of very dry dirt and mowing residues.

- Switch the device on.
- Switch the cutter deck on and then lower it.
- Release the parking brake.
- To drive off, press on the accelerator pedal.
- ✓ The device moves forwards and mows.



### Mowing instructions

Do not mow wet grass. Drive slowly.

Mowing excessively tall or wet grass may lead to uneven grass accumulation / blockages in the discharge shaft.

When adjusting the cutting height and travel speed, ensure that the device is not overloaded. Adjust all settings to the prevailing conditions.

## Reverse-mowing function (model-specific) **B**

Depending on the model, the device is equipped with a reverse-mowing function (RCM).



### Mowing instructions

Only use the reverse-mowing function when absolutely necessary and exercise particular caution.

### Switching on the reverse-mowing function

- Switch the device on.
- Switch on the cutter deck.
- Press the PTO switch for the reverse-mowing function **[B]** downwards for a period of three seconds and then release it.
- ✓ A red light around the PTO switch for the reverse-mowing function lights up and you can now mow forwards and backwards.

### Switching off the reverse-mowing function

- Press the PTO switch for the reverse-mowing function **[B]** downwards and then release it.
- ✓ The red light around the switch goes out and the reverse-mowing function is switched off.



### Mowing instructions

The reverse-mowing function stays activated until

- the reverse-mowing switch is pressed again
- or
- the safety locking system automatically switches off the cutter deck / the device upon leaving the driver's seat
- or
- the device is switched off.



## Mulching (model-specific)

With mulching, the grass is cut into small pieces (approx. 1 cm) during mowing and is left on the ground. This means lots of nutrients are retained in the lawn.

To obtain optimum results, the grass must be kept short.

Follow the instructions for mulching below:

- Do not mow wet grass.
- Never cut more than 2 cm of the total grass length.
- Mow slowly.
- Clean the cutter deck regularly.

→ Ask your specialist dealer for appropriate mulching accessories.

## Attaching the optional mulching accessories (mulch locking part)

### WARNING!



Risk of injury posed by the cutting tool

→ Risk of accidents

➤ Wear safety gloves.

- Set the cutting height adjustment lever to "1" (cutter deck bottom).
- Remove the deflector flap **[A]**.
- Attach the mulch locking part **[B]**.

## Tips on lawn care

A lawn comprises various grass types. If you mow more frequently, the grown of strongly-rooting grasses is favoured resulting in firm turf.

If you mow only rarely, the growth of tall grasses and other weeds (e.g. clover, daisies) is encouraged.

To ensure you lawn grows healthily and uniformly, without any lines, the cutting stripes must always overlap by a couple of inches/several centimetres.

- The normal height of the grass is 40–50 mm. Cut approximately one third of the overall height as soon as the lawn has reached a height of 60–70 mm.
- Do not cut the lawn shorter than 40 mm as otherwise the turf can be damaged during dry periods.
- Cut long grass in stages until normal height is reached.

## Switching on the headlamp (model-specific)

- To switch on the headlamp, press the light switch **[F]** on the control module and then release it.
- ✓ The headlamp lights up.



### Notice

*The headlamp can only be switched on if the safety key is fully inserted in the control module.*



### Note

*The headlamp will be illuminated until the switch is pressed again or the device is switched off with the safety key.*

## USB ports (model-specific)

### Attention!

- When starting the tractor, no other devices may be connected to the USB ports because this can lead to damage to the connected devices.

The two USB ports **[A]** are located on the left side of the device near the control module. The two USB ports are each provided with a charge current of 2.1 A. You can charge your phone or run other USB devices through the two ports, for example.

## Parking the device

- Stop the device.
- Switch the cutter deck off.
- Bring the cutter deck to the top position.
- Switch the parking brake on.
- Switch the device off and remove the safety key.

## Pushing the device

Only push the device slowly by hand with the safety key withdrawn and the parking brake switched off.



### Note

*Never tow the device – serious damage could be incurred to the device as a result.*

## Servicing

### ⚠ WARNING!



- Risk of injuries or material damage
- Perform all servicing and cleaning work only with the device switched off.
  - Pull out the safety key.
  - Wait until all moving parts have come to a complete stop.
  - Wait until the device has cooled down (approx. 15 minutes).
  - Never reach into the rotating cutter blades.
  - Only have repair and maintenance work and the replacement of safety components performed by a qualified specialist or a specialist service centre.
  - Only have the cutter blades replaced or re-sharpened by a specialist service centre.
  - Have all work on the cutter deck – such as disassembly and assembly – performed by a service centre only.
  - Clean the device and all attachment and accessory parts after every instance of use. Collections of very dry dirt and mowing residues can present a risk of fire.
  - Have all work on the power pack, charger or the electrics performed by a service centre only.
  - Have all maintenance work performed to schedule in line with the specifications (reaching the relevant number of operating hours).

### Cleaning the device

### ⚠ WARNING!



- Risk of property damage.
- Do not use water to clean the tractor, the power pack or the charger.
  - Do not use any strong cleaning agents / household detergents or other solvents because they could damage the plastic parts on the device.

- ➔ Park the mower on firm and level ground.
- ➔ Switch the parking brake on.
- ➔ Clean the device with a scrubbing brush, hand brush or a cloth.



#### Note

*Make sure that no dirt accumulates around fuses, cable harnesses or cable connections.*

*Always remove these regularly after each instance of use.*

### Cleaning the cutter deck

### ⚠ DANGER!



Sharp, moving cutting tools

- ➔ Risk of injury
- Wear protective gloves.
- Clean the cutting tools carefully.

- ➔ Bring the cutter deck to the top position.
- ➔ Clean the cutting chamber with a scrubbing brush, hand brush or a cloth.
- ➔ Bring the cutter deck to the top position.
- ➔ Clean the top of the cutter deck carefully with a scrubbing brush, hand brush or a cloth.

### Cleaning the drive motor / rear axle

- ➔ Clean the rear axle area around the drive motor / gearbox with a scrubbing brush, hand brush or a cloth.

### Servicing the device

- ➔ At the end of the season, have the device inspected and serviced by a service centre.



#### Note

*The device is equipped with a permanently installed Li-Ion power pack.*

*Have the power pack removed in a service centre and dispose of it before the device is scrapped at the end of its service life.*

## Tyre pressure

### ⚠ WARNING!



Increased tyre pressure

- ➔ Risk of accident and damage to the device
- Never exceed the permitted tyre pressure (see tyre wall).

➔ Check the tyre pressure and correct it where necessary.

Front	1.0 bar
Rear	0.7 bar



### Note

Excessive tyre pressure reduces the service life of the tyres. Check the tyre pressure prior to every instance of use.

## After 5 operating hours (S01)

➔ Have the blade fixing screw checked for firm fitting – tightening torque 52–68 Nm.

## Every 5 operating hours (S02)

➔ Check the tyre pressure.

## Every 10 operating hours (S03)

➔ Lubricate all rotating and bearing points of the accelerator pedal, brake pedal and cutting height adjustment lever with a few drops of light oil.

## Every 25 operating hours (S04)

- ➔ Lubricate the teeth of the steering gear and the steering rack with multi-purpose grease.
- ➔ Lubricate the wheel bearings and front wheel axles at the lubricating nozzles using a multi-purpose grease.
- ➔ Have the cutter deck checked to make sure it is set correctly.



### Note

Excess lubrication can become accumulation points for dirt deposits, thus contributing to an elevated risk of fire.

## Every 50 operating hours (S05)

➔ Have the blade fixing screws checked for firm fitting – tightening torque 52–68 Nm.

## Every 100 operating hours (S06)

➔ Check that all screw connections and attachment parts are firmly fitting.



### Note

Upon reaching the relevant number of operating hours, a service notification is shown in the form of a symbol on the LCD display when the device is turned on.

Example:

 = Servicing work that is required every 5 operating hours must be performed.

"S01 to S06" behind the tool key represents the corresponding number of operating hours.

The service notification shown on the LCD display can be deleted by pressing the cruise control switch.

## If required

### Charge power pack

- ➔ Charge the power pack after each instance of use.
- ➔ Check the power pack charge status before each instance of use and charge it if required.



### Note

You can find all the instructions on charging the power pack in the "Start-up" section.

Follow the instructions in the operating manual for the charger.

Have the battery replaced once the battery capacity falls below 50 % of the original capacity.

### Replace fuses



### Note

Defective fuses may only be replaced by a service centre.

## Once a season

- ➔ The rear axles must be lubricated with a special-purpose, water-repellent grease by a service centre.
- ➔ Have the cutter deck repaired only by a service centre.
- ➔ Have the device checked and serviced by a service centre so as always to keep the device in a condition ready for operation.



## Storage

### Attention!

- Allow the device to cool outdoors prior to storage.
  - Do not store the device near to flammable materials (e.g. clothing, wood or chemicals), naked flames or other potential sources of ignition (furnaces, water heaters or other types of heating devices).
  - Remove all flammable materials from the device prior to storage.
  - Store the device in a clean, dry, enclosed space (recommended storage temperature approx. 0°C–23°C).
  - Protect the device from rust when storing it for lengthy periods of time.
  - Protect the device from frost.
- 
- ➔ Clean the device and the grass catcher.
  - ➔ Wipe all metal parts down with a lubricated cloth to protect them from rust.
  - ➔ Check if the tyre pressure tallies with the specifications.
  - ➔ Charge the power pack before and after storage of the device (even out of season).



#### Note

The power pack should only have around 50 % charge status when going into storage.

## Transport



#### Note

The device is not approved for public thoroughfares in accordance with national road legislation (StVO).

## Short distances

- ➔ Switch the cutter deck off and put it into the highest position before driving the device.
- ➔ Drive the device only short distances to change its location of use.

## Long distances

### ⚠ WARNING!



Danger posed by unstable and unsecured ramps

- ➔ Risk of serious injury to people and severe damage to property
- If you are pushing the device onto a trailer or into a lorry, first make sure that the ramp is stable and secure.

### ⚠ WARNING!



Danger posed by inadequate fastening

- ➔ Turbulence during transport
- If you are transporting the device in a trailer or lorry, fasten and secure it sufficiently.

- ➔ Switch the device off and remove the safety key.
- ➔ Allow the device to cool.
- ➔ Transport the device on a transport vehicle over long distances.
- ➔ Manually push the device in neutral into/onto the transport vehicle.
- ➔ Apply the parking brake and secure the device against slipping / rolling away; with lashing straps for example.

## Troubleshooting

### ⚠ WARNING!





Risk of injuries or material damage

- In case of doubt always take your mower to a specialist workshop.
- Shut the device down prior to all checks and all work on the cutting blades.
- Protect yourself against injury by doing the following prior to all on the device:
  - switch the device off
  - remove the safety key
  - Engage the parking brake
  - wait until all rotating parts have come to a standstill
  - wait until the device has cooled down (approx. 15 minutes).

Problem	Possible cause	Remedy
Device cannot be switched on.	Safety locking system has actuated.	Sit on the driver's seat. Depress the brake pedal fully and activate the parking brake. Switch the device on again. See the section "Switching the device on" and follow all the instructions.
	Fault/defect in the electric system.	Switch the device off and repeat the starting process. If the fault remains, seek a service centre.
Strong vibrations.	Damaged blade shaft or defective cutter.	Switch the device off immediately. Have defective parts replaced in a service centre.
Cutter deck does not discharge grass or cuts unevenly.	Device overloaded and cutter deck has switched off.	Allow the device to cool down and set the cutter deck higher for mowing.
	Travelling speed too high.	Reduce travelling speed.
	Cutting blade is blunt.	Have the cutting blades sharpened or replaced by a service centre.
Low travelling speed.	Low power pack charge status.	Charge power pack.
	Device overloaded.	Charge power pack. Set the cutter deck higher for mowing.



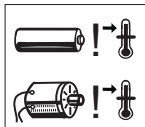
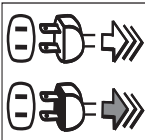















## Other error messages / instructions on the LCD display of the control module and what they mean

### Error messages and instructions as symbols

Error message / instruction	Meaning
	<b>Battery temperature tool low:</b> Move the device to a warmer place so that the temperature of the battery can increase. If the problem persists, refer to a service centre.
	<b>Battery, drive motor or cutter deck motor too high:</b> Switch the device off, allow the device to cool down and then switch the device back on again. If the problem persists, refer to a service centre.
	<b>Battery charger charging cable is inserted into the charging socket.</b> Prior to switching on the device, the charging cable must be removed and the cover of the charging socket must be shut.
	<b>Cruise control is switched on.</b>
	<b>Cutter deck overloaded:</b> the cutter deck and travel drive have been switched off. Switch the device off, clean the underside of the cutter deck and then switch the device back on again. Set the cutting height higher / reduce travelling speed while mowing. If the problem persists, refer to a service centre.

## Error messages as a 4-digit code

The first digit (after "E") refers to the affected subsystem.  
 These faults can shut down the deck, the drive or the entire tractor.  
 In this case, switch off the tractor, let it cool down and then restart the tractor.  
 If the fault persists, refer to a service centre.

Error message / instruction	Meaning
 <b>E100</b> 	Fault in the control module
 <b>E200</b> 	Fault with the cutter deck motor / left cutter deck motor (model-specific)
 <b>E300</b> 	Fault with the right cutter deck motor (model-specific)
 <b>E400</b> 	Fault with the centre cutter deck motor (model-specific)
 <b>E500</b> 	Fault with the travel drive motor / left travel drive motor (model-specific)
 <b>E600</b> 	Fault with the right travel drive motor (model-specific)
 <b>E700</b> 	Fault with the power pack
 <b>E800</b> 	Fault with the power pack
 <b>E900</b> 	Fault with the power pack

### Warranty

The warranty conditions of our local company or importer apply in all countries. Under the terms of the warranty we will repair faults on your device free of charge, insofar as material or manufacturing defects are the cause. To make a claim under warranty please contact your seller or your nearest branch.

### CE Declaration of Conformity



*Further details about the device are contained on the separately enclosed CE Declaration of Conformity, which forms part of this instruction manual.*

### Environmentally-friendly disposal



Old devices, power tools, accessories and packaging must be routed to an environmentally sound recycling chain.

#### Power packs/batteries:

Have the power pack removed in a service centre before disposing of the device in a service centre and dispose of it separately from the device. Do not dispose of power packs/batteries in domestic waste, by burning or throwing into water. Power packs/batteries must be collected, recycled or disposed of in an environmentally-friendly manner.

#### Old devices / power tools:

Do not throw the device away with the domestic waste. Take it to a disposal facility.

## Table des matières

Signification des symboles .....	28
Pour votre sécurité .....	29
Consignes de sécurité .....	30
Utilisation conforme .....	36
Dispositifs de sécurité .....	36
Montage .....	37
Éléments de commande .....	37
Mise en service .....	37
Fonctionnement .....	39
Maintenance .....	43
Entreposage .....	45
Transport .....	45
Dépannage .....	45
Garantie .....	47
Déclaration de conformité CE .....	47
Élimination conforme aux impératifs écologiques .....	47

## Signification des symboles



**AVERTISSEMENT !**  
Pour réduire le risque de blessures,  
lire la notice d'utilisation !



**Avertissement ! Risque d'éjection  
d'objets !**  
Les autres personnes doivent être te-  
nues à l'écart de la zone de travail.



**Prudence !**  
**Projection d'objets**  
Des objets peuvent être happés et proje-  
tés par l'appareil.



**Avertissement ! Risque de reverse-  
ment**  
Ne faites pas fonctionner l'appareil sur  
des pentes présentant une inclinaison  
supérieure à 20 %.



**Prudence !**  
Portez des lunettes de protection.



**Avertissement !**  
**Maintenir les mains et les pieds à  
distance des lames.** La rotation des  
lames continue après la mise hors circuit  
du moteur.



**Avertissement !**  
Ne jamais charger l'accumulateur ni  
utiliser l'appareil dans un environnement  
humide ou par temps de pluie.



**Avertissement ! Risque de brûlures  
dû à l'électrolyte liquide.**



**Danger ! Il est interdit de faire un feu,  
des étincelles, d'utiliser une flamme  
nue et de fumer !**



**Attention !**  
Ne jetez pas les accumulateurs dans les  
ordures ménagères.

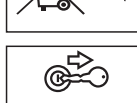

**Avertissement !**  
**Avant les travaux de maintenance,  
retirez le dispositif de blocage.**  
Assurez-vous d'enlever la clé de sûreté  
avant tous travaux sur l'appareil.



**Attention !**  
Ne pas marcher sur le mécanisme de  
coupe ni sur les éléments de revêtement  
ou de protection de l'appareil.



**Avertissement ! Surface brûlante**



**Avertissement !**  
N'utiliser cet appareil que si la trappe  
d'éjection, la pièce oturatrice pour le  
paillage ou l'ensemble 'dispositif de ré-  
cupération d'herbe + goulotte d'éjection'  
sont installés.

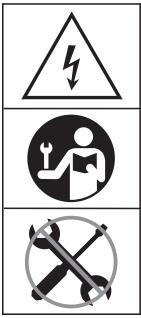

**Avertissement ! Risque d'électrocution**

Ne jamais enlever le couvercle de l'accumulateur de l'appareil. Confier toute intervention sur l'accumulateur à un technicien qualifié.

**Remarque**

Conserver les pictogrammes toujours en bon état de lisibilité. Remplacez les pictogrammes détériorés ou illisibles.

**Pour votre sécurité****Niveaux de danger des mentions d'avertissement**

Les niveaux de danger suivants sont utilisés dans la présente notice d'utilisation pour attirer l'attention sur des situations potentiellement dangereuses :

**⚠ DANGER !**

La situation dangereuse décrite est imminente et provoquera, lorsque les mesures ne sont pas observées, de graves blessures, voire la mort.

**⚠ AVERTISSEMENT !**

La situation dangereuse décrite peut survenir et provoquer, lorsque les mesures ne sont pas observées, de graves blessures, voire la mort.

**⚠ PRUDENCE !**

La situation dangereuse décrite peut survenir et provoquer, lorsque les mesures ne sont pas observées, des blessures légères ou mineures.

**Attention !**

Une situation potentiellement dangereuse peut survenir et provoquer, à moins de l'éviter, des dommages matériels.

**Structure des consignes de sécurité****⚠ DANGER !**

- Nature et source du danger !
- ➔ Conséquences en cas de non-observation
- Mesure à prendre afin d'éviter le danger



**AVERTISSEMENT**  
**Avant la première utilisation de l'appareil, veuillez attentivement lire la présente notice d'utilisation et observer les instructions qu'elle contient.**

- ➔ Veuillez lire l'ensemble des consignes de sécurité, instructions, schémas et données techniques indiqués sur l'appareil ou fournis dans la documentation. Le non-respect des instructions suivantes peut entraîner une électrocution, un incendie et / ou de graves blessures. Conserver toutes les instructions et consignes de sécurité pour toute future référence.
- ➔ Le terme « outil électrique » utilisé dans les consignes de sécurité désigne les outils électriques à fonctionnement sur secteur (avec fil/câble) et sur accumulateur (sans fil/câble).
- ➔ La tondeuse autoportée alimentée par accumulateur et décrite dans cette notice d'utilisation appartient au groupe des outils électriques. Le terme « outil électrique » est pour cette raison utilisé dans les consignes de sécurité.
- ➔ Veuillez impérativement lire les consignes de sécurité avant la première mise en service ! Le non-respect de la notice d'utilisation et des consignes de sécurité peut endommager l'appareil et engendrer des dangers pour l'utilisateur et d'autres personnes.
- ➔ Familiarisez-vous avec tous les éléments de commande et avec leur utilisation correcte.
- ➔ Toutes les personnes chargées de la mise en service, de l'utilisation et de la maintenance de l'appareil doivent disposer des qualifications requises.

**Interdiction de procéder à des modifications et transformations arbitraires**

Il est interdit de transformer l'appareil ou de fabriquer des appareils supplémentaires à partir de ce dernier. De telles modifications peuvent provoquer des dommages corporels et être à l'origine de dysfonctionnements.

- ➔ Seules des personnes mandatées et formées sont autorisées à réparer l'appareil. Utilisez toujours des pièces de rechange d'origine. Cela permet de préserver la sécurité de l'appareil.

## Pour votre sécurité

### Symboles d'information figurant dans la présente notice

Les repères et symboles figurant dans la présente notice vous aident à garantir une prise en main rapide et une utilisation en toute sécurité de l'appareil.



#### Remarque

Informations à propos de la méthode d'utilisation la plus efficace ou la plus pratique de l'appareil.

#### → Étape de la procédure

Vous invite à réaliser une action.

#### ✓ Résultat de la procédure

Vous trouverez ici le résultat d'une séquence d'étapes de la procédure.

#### [1]N° de position

Les numéros de position apparaissent dans le texte entre crochets [ ].

#### A Identification des illustrations

Les illustrations sont identifiées par des lettres qui apparaissent dans le texte.

#### ① N° de l'étape de la procédure

Les suites d'étapes d'une procédure sont identifiées par des numéros qui apparaissent dans le texte.

## Consignes de sécurité

### Consignes de sécurité générales pour les appareils électriques

#### Sécurité au lieu du travail

- **Gardez votre zone de travail propre et bien éclairée.** Le désordre et un éclairage insuffisant du périmètre de travail peuvent provoquer des accidents.
- **Ne travaillez pas avec l'outil électrique en environnement explosif dans lequel se trouvent des liquides, des gaz ou des poussières inflammables.** Les outils électriques génèrent des étincelles pouvant enflammer poussières et vapeurs.
- **Tenez les enfants et autres personnes à distance pendant l'utilisation de l'outil électrique.** Toute distraction peut vous faire perdre le contrôle de cet outil électrique.

#### Sécurité de personnes

- **Soyez attentif, faites attention à ce que vous faites et utilisez l'outil électrique de manière raisonnable. N'utilisez pas l'outil électrique si vous êtes fatigué ou sous l'emprise de drogues, d'alcool ou de médicaments.** Un moment d'inattention pendant l'emploi de l'outil électrique peut entraîner de sérieuses blessures.
- **Portez votre équipement de protection individuelle et toujours des lunettes de protection.** Le port d'un équipement de protection individuelle (masque anti-poussière, chaussures de sécurité antidérapantes, casque de sécurité, protection acoustique...) réduit le risque de blessures.
- **Enlevez les outils de réglage ou les clés de serrage avant la mise en marche de l'outil électrique.**

La présence d'un outil ou d'une clé dans une pièce rotative de l'appareil peut provoquer des blessures.

- **Évitez toute posture anormale.** Cela vous permettra de mieux contrôler l'outil électrique dans les situations inattendues.
- **Portez des vêtements appropriés. Ne portez pas de vêtements amples ou de bijoux. Tenez les cheveux, vêtements ou gants à l'écart de pièces mobiles.** Les vêtements amples, les bijoux et les cheveux longs peuvent être happés par les pièces en mouvement.
- **Même après avoir acquis une certaine expérience dans l'utilisation de cet outil électrique, ne fiez-vous pas à un faux sentiment de sécurité en négligeant les règles de sécurité.** Le non-respect des règles de sécurité peut immédiatement causer de graves dommages physiques.

#### Utilisation et manipulation de l'outil électrique

- **Ne pas surcharger l'appareil. Utilisez toujours l'outil électrique prévu pour le travail envisagé.** L'utilisation d'un outil électrique spécifique dans les conditions prévues augmente la performance et la sécurité.
- **Ne pas utiliser un outil électrique dont l'interrupteur est défectueux.** Un outil électrique qui ne peut plus être mis en marche ou arrêté est dangereux et doit être réparé.
- **Avant de modifier les réglages de l'appareil, de changer des pièces de l'outil d'application ou de ranger l'outil électrique, retirez la fiche de la prise et / ou l'accumulateur amovible de l'appareil.** Cette mesure de sécurité évite un démarrage accidentel de l'outil électrique.



## Consignes de sécurité

- **S'ils ne sont pas utilisés, les outils électriques doivent être gardés hors de la portée d'enfants. Ne laissez pas des personnes utiliser l'outil électrique qui ne sont pas familières avec ce dernier ou qui n'ont pas lu ces instructions.** Les outils électriques sont dangereux quand ils sont utilisés par des personnes inexpérimentées.
- **Les outils électriques doivent être entretenus avec soin. Vérifier que les éléments mobiles sont en parfait état de fonctionnement. Ils ne doivent pas être coincés, cassés ou endommagés de façon à mettre en péril le fonctionnement de l'outil électrique. Veuillez faire réparer d'éventuels éléments ou modules endommagés d'un appareil avant de l'utiliser.** Les outils électriques mal entretenus sont souvent à l'origine d'accidents.
- **Maintenez les outils de coupe en état aiguisé et propre.** Des outils de coupe soignés avec précaution avec arêtes coupantes se coincent moins souvent.
- **Utilisez l'outil électrique, les accessoires et les outils de l'application conformément aux présentes instructions. Tenez compte ce faisant des conditions de travail et de la tâche à effectuer.** L'utilisation d'outils électriques à des fins non prévues peut provoquer des situations dangereuses.
- **Veillez à ce que les poignées et surfaces de préhension restent sèches, propres et exemptes d'huile et de graisse.** Les poignées ou surfaces de préhension glissantes ne permettent pas d'utiliser ni de contrôler l'outil électrique dans des situations inattendues.

#### Utilisation et manipulation de l'outil à accumulateur

- **Pour charger les accumulateurs, n'utilisez que les chargeurs recommandés par le fabricant.** Les chargeurs sont adaptés à un certain type d'accumulateur et le risque d'incendie n'est pas exclu s'ils sont utilisés avec d'autres accumulateurs.
- **Utilisez uniquement l'outil électrique avec les accumulateurs qui lui sont destinés.** L'utilisation d'autres accumulateurs peut provoquer des blessures et présenter un risque d'incendie.
- **Tenez l'accumulateur que vous n'utilisez pas à distance des trombones, des pièces de monnaie, des clés, des clous, des vis ou de tout autre petit objet métallique qui pourrait provoquer un court-circuit des contacts.** Un court-circuit entre les contacts de l'accumulateur peut provoquer des brûlures ou un incendie.

- **Toute utilisation erronée peut entraîner une fuite du liquide contenu dans l'accumulateur. Évitez tout contact avec ce liquide. En cas de contact accidentel, rincer les zones concernées à l'eau. Si ce liquide entre en contact avec les yeux, consulter aussi un médecin.** Le liquide qui fuit des accumulateurs peut irriter la peau ou provoquer des brûlures.
- **Ne jamais utiliser un accumulateur modifié ou endommagé.** Les accumulateurs modifiés ou endommagés risquent d'avoir un comportement imprévisible - risque d'incendie, d'explosion et de blessure !
- **Ne jamais exposer un accumulateur au feu ou à la chaleur extrême.** Risque d'explosion en cas de feu ou si les températures sont supérieures à 130° C.
- **Observer toutes les consignes concernant le chargement de l'accumulateur. Ne jamais charger l'accumulateur ou l'outil à accumulateur en dehors de la plage de température indiquée.** Risque de destruction de l'accumulateur et d'incendie si le chargement ne s'effectue pas conformément aux exigences (ou s'il est effectué en dehors de la plage de température indiquée).

#### Service

- **Faites réparer votre outil électrique uniquement par des personnes qualifiées et veillez à l'utilisation de pièces de rechange d'origine.** Cela permet de préserver la sécurité de l'outil électrique.
- **Ne jamais soumettre à la maintenance des accumulateurs endommagés.** L'ensemble des travaux de maintenance sur les accumulateurs doit être confié au fabricant ou à un service clientèle autorisé.
- **Observer toutes les remarques et consignes concernant le chargement de l'accumulateur. Elles sont fournies dans cette notice d'utilisation et dans celle du chargeur.**
- **Pour des raisons de sécurité, le démontage et la mise au rebut de l'accumulateur Li-ion doivent être confiés à un atelier spécialisé.**

#### Consignes de sécurité concernant les tondeuses (tondeuses autoportées)

- **Ne pas utiliser la tondeuse par mauvais temps et surtout pas en cas d'orage.** Ceci réduit la probabilité d'être frappé par la foudre.
- **Scruter le terrain à tondre pour l'éventuelle présence d'animaux sauvages.** Les animaux sauvages risqueraient d'être blessés par la machine en fonctionnement.

## Consignes de sécurité

- **Scruter le terrain à tondre pour le libérer de pierres, bâtons, fils, os et autres objets ou corps étrangers.** Les objets propulsés risqueraient de provoquer des blessures.
  - **Toujours contrôler le mécanisme de coupe et les lames avant l'utilisation de la machine, pour savoir s'ils sont usés ou endommagés.** Les pièces usées ou endommagées augmentent le risque de blessure.
  - **Si votre modèle est équipé d'un bac de ramassage d'herbe (disponible en option), veuillez le contrôler régulièrement pour l'éventuelle présence de traces d'usure.** Un bac de ramassage usé ou endommagé augmente le risque de blessure.
  - **Ne pas enlever des caches, carters ou autres dispositifs de protection. Les dispositifs de protection doivent être correctement fixés et rester opérationnels.** Le risque de blessure augmente si un dispositif de protection est mal fixé, endommagé ou s'il ne fonctionne pas conformément aux exigences.
  - **Éviter l'encrassement des fentes d'aération.** Risque de surchauffe et d'incendie si les fentes d'aération sont bloquées ou encrassées.
  - **Toujours porter des chaussures antidérapantes pendant l'utilisation de la machine. Ne jamais travailler pieds-nus ou en sandales ouvertes.** Cette mesure de précaution réduit le risque de blessure aux pieds en cas de contact avec les lames en rotation.
  - **Toujours porter des pantalons longs pendant l'utilisation de la machine.** Sinon, le risque de blessure augmente par des objets propulsés contre la peau nue.
  - **Ne pas utiliser la machine sur des pentes extrêmes.** Cette mesure de précaution réduit le risque de perdre le contrôle de la machine, ce qui pourrait provoquer des blessures.
  - **Ne pas toucher des lames ou d'autres éléments dangereux en mouvement.** Vous réduisez ainsi le risque de blessure aux éléments en rotation.
  - **Assurez-vous que tous les commutateurs sont déconnectés et retirez le dispositif de blocage avant de retirer le matériel coincé ou de nettoyer la machine.** Un démarrage inopiné de la machine peut provoquer de graves blessures.
  - **Si le mécanisme de coupe percute un corps étranger (p. ex. une pierre) ou si l'appareil commence à vibrer anormalement, arrêtez immédiatement l'appareil et tirez la clé de sûreté. Attendez l'arrêt de tous les éléments mobiles. Avant de redémarrer l'appareil, vérifiez qu'il ne présente aucun dommage et que tous les éléments sont bien en place et fixés. Remettez les éléments en place et les fixer selon les besoins. Si l'appareil est endommagé, ne continuez pas à l'utiliser mais faites-le réparer par un atelier spécialisé.**
- Protection de l'utilisateur et des personnes**
- **Pour des raisons de sécurité, il est interdit aux enfants et aux autres personnes qui ne connaissent pas le contenu de la notice d'utilisation d'utiliser l'appareil.**
  - **Il est interdit aux personnes de moins de 16 ans d'utiliser cet appareil ou d'y effectuer des interventions et travaux tels que la maintenance, le nettoyage et le réglage.** L'âge minimum des utilisateurs peut être établi par des dispositions locales.
  - **N'utilisez pas l'appareil sans formation adéquate ou si vous êtes fatigué ou malade.**
  - **Soyez prudents et ne mettez pas les mains dans les lames de coupe.**
  - **N'oubliez pas que l'utilisateur est responsable de tout accident impliquant d'autres personnes ou leurs biens.**
  - **Cet appareil peut être utilisé par des personnes ayant des capacités psychiques, sensorielles ou mentales réduites ou bien manquant d'expérience et de connaissances, si elles ont été contrôlées ou instruites quant à l'emploi sûr de l'appareil et qu'elles comprennent les dangers liés à son utilisation.**
  - **Ne mettez pas l'appareil en service si des personnes (en particulier des enfants) ou des animaux se trouvent à proximité immédiate.**
  - **Veillez à ce que des enfants ne jouent pas avec l'appareil.**
  - **Stoppez l'appareil dès que des personnes (en particulier des enfants) ou des animaux se trouvent à proximité de l'appareil.**



## Consignes de sécurité

- **Pendant les travaux avec ou sur l'appareil, portez toujours des chaussures robustes et un pantalon ainsi que tous les équipements de protection individuelle appropriés (lunettes de protection, casque antibruit, gants de travail, etc.).** Le port d'équipements de protection individuelle permet de réduire le risque de blessures. Évitez de porter des vêtements amples ou présentant des cordons ou des ceintures pendants. Le fait de travailler sans casque anti-bruit peut provoquer une surdité.
- **Ne mettez l'appareil en service qu'à condition de disposer des notices d'utilisation fournies avec le chargeur et d'avoir compris et observé leur contenu.**

## Avant l'utilisation

- **Avant le début des travaux, familiarisez-vous avec l'appareil et ses éléments de commande ainsi qu'avec son maniement.**
- **Vérifiez que tous les éléments de fixation (écrous, boulons et vis etc.) sont bien serrés pour vous assurer que l'appareil va fonctionner en toute sécurité.**
- **Ne faites fonctionner l'appareil que s'il est dans un état techniquement irréprochable.** Confiez la réparation à un technicien qualifié ou à un atelier spécialisé.
- **N'utilisez jamais un appareil avec des dispositifs de protection endommagés ou manquants.** Demandez à un technicien qualifié ou à un atelier spécialisé de les réparer ou de les remplacer le cas échéant.
- **N'utilisez jamais l'appareil avec des dispositifs de sécurité endommagés ou défectueux.** Les dispositifs de sécurité servent à vous protéger et doivent toujours être opérationnels. Il est interdit d'apporter des modifications aux dispositifs de sécurité ou de détourner leur fonction.
- **Assurez-vous (en effectuant un contrôle visuel) que les lames de coupe et leur matériel de fixation ne sont pas émoussés, endommagés ou déformés.**
- **Accouplez les remorques ou l'équipement rapporté conformément aux prescriptions.** L'équipement rapporté, la remorque ou les poids de ballast ainsi que les dispositifs de récupération d'herbe remplis influencent la conduite de l'appareil, notamment sa capacité de braquage, de freinage et sa stabilité au basculement.
- **Vérifiez le fonctionnement correct de l'ensemble des dispositifs anti-démarrage ainsi que des touches et/ou boutons de commande.** N'utilisez pas l'appareil s'il y a un dispositif endommagé ou non opérationnel, mais faites-le contrôler (et éventuellement remplacer) par un atelier spécialisé.

## Durant l'utilisation

- **Ne tondez aucune surface gazonnée où les brins d'herbe dépassent une hauteur de 25 cm.**
- **Roulez prudemment.** Réduisez la vitesse avant d'amorcer un virage.
- **Soyez particulièrement prudent lorsque vous tondez en marche arrière ou que vous reculez.** Pour éviter des accidents, roulez lentement et regardez alors en arrière par terre.
- **Ne modifiez la hauteur de coupe que lorsque l'appareil se trouve à l'arrêt et lorsque les lames de coupe sont immobilisées.**
- **Ne jamais enlever la trappe d'éjection, la pièce obturatrice pour le paillage (en option) ou le dispositif de ramassage d'herbe (en option) lorsque l'appareil est ON.**
- **Ne roulez jamais sur du gravier ou sur des chemins piétonniers avec le mécanisme de coupe en marche.** Risque de projection de pierres !
- **Ne tondez pas de l'herbe haute et sèche (comme p. ex. dans un pâturage) ou par-dessus des tas de feuilles sèches. Ne garez pas l'appareil sur de l'herbe ou du feuillage secs.** Risque d'incendie au contact d'éléments chauds de l'appareil, ou si de l'herbe ou des feuilles séchées s'accumulent sur le mécanisme de coupe chaud.
- **Attention à la circulation lorsque vous travaillez le long d'une route ou en la traversant.** L'appareil n'est pas homologué pour une utilisation sur la voie publique.
- **Ne videz jamais le dispositif de récupération d'herbe quand le mécanisme de coupe est en marche.** La projection d'herbe coupée ou d'objets fait encourir un risque de blessure à vous ou à d'autres personnes au moment de vider le dispositif de récupération d'herbe.
- **Soyez particulièrement prudent en ouvrant et en fermant le dispositif de récupération d'herbe en raison du risque d'écrasement.**
- **Gardez une distance suffisante lors de la tonte dans des zones limitrophes, p. ex. à proximité de pentes abruptes, de fossés ou sous les arbres, près des buissons et des haies.**
- **Ne vous mettez jamais devant les ouvertures d'éjection de l'herbe.**
- **Éteignez l'appareil et retirez la clé de sûreté avant de débloquer ou de déboucher le canal d'éjection.**

## Consignes de sécurité

- **Avant d'enlever la clé de sûreté : toujours arrêter l'appareil, serrer le frein de stationnement puis mettre l'appareil hors tension.**
- **Ne jamais actionner la touche MARCHE/ARRÊT pendant que l'appareil se déplace.**
- **Conduisez toujours prudemment pour éviter de perdre le contrôle de l'appareil, car cela peut provoquer des blessures graves, voire mortelles.**
- **Ne jamais utiliser l'appareil avec des mains mouillées.**
- **Pendant le fonctionnement, évitez tout contact corporel avec les conducteurs mis à la terre, tels que des tuyaux métalliques ou des clôtures métalliques, de manière à éviter tout risque d'électrocution.**

### Remarques relatives aux vibrations et à l'émission sonore

- **Les vibrations peuvent causer des lésions aux nerfs et perturber la circulation sanguine des mains et des bras.**
- **Lors de travaux effectués en environnement froid, portez des vêtements chauds et maintenez vos mains au chaud et au sec.**
- **Faites des pauses.**
- **Si vous constatez que la peau de vos doigts ou de vos mains s'engourdit, picote, fait mal ou blanchit, arrêtez immédiatement de travailler avec la machine et consultez éventuellement un médecin.**
- **Portez un casque antibruit (ou un autre dispositif de protection acoustique adéquate).** Le fait de travailler sans casque anti-bruit peut provoquer une surdité.
- **Les valeurs de vibration et d'émission sonore indiquées :**
  - Ont été mesurées selon un procédé de contrôle normalisé.
  - Permettent une estimation des émissions de l'outil électrique et de comparer différents outils électriques. La charge effective peut varier en fonction des conditions d'utilisation, de l'état de l'outil électrique ou des outils utilisés. Pour l'estimation, veuillez tenir compte des temps de pause et des phases de charge moindre. En cas de valeurs estimées adaptées, veuillez fixer des mesures de protection, par ex. des mesures d'ordre organisationnel.

### Tonte sur les pentes escarpées

- **Ne tondez pas et ne circulez pas sur les pentes présentant une inclinaison supérieure à 20 %.**

- **Circulez toujours en travers de la pente et non de haut en bas. Ne faites pas demi-tour en pleine pente.** Le travail sur les pentes est dangereux. L'appareil risque de basculer ou de glisser.
- **Adoptez toujours la conduite la plus douce possible sur un terrain en pente et freinez prudemment.** Ne jamais éteindre l'appareil lorsque vous descendez une pente, et roulez lentement. Soyez très prudent lorsque vous changez de direction.
- **Le dispositif de ramassage d'herbe disponible en option ne doit pas être utilisé sur les pentes présentant une inclinaison supérieure à 14 %.**
- **N'utilisez aucun équipement rapporté lourd sur les pentes d'une inclinaison supérieure à 9 %, comme p. ex. une remorque de transport ou des rouleaux à gazon.**
- **En mode de remorquage, ne dépassez pas les valeurs maximales suivantes :**
  - Charge d'appui max. au point d'attelage de la remorque : 22 kg
  - Charge remorquée max. (remorque et chargement) : 110 kg

### Après l'utilisation

- ➔ **Toujours mettre l'appareil hors circuit avant de quitter son siège.** Retirez toujours la clé de sûreté et activez le frein de stationnement.
- **Laissez refroidir l'appareil (min. 15 minutes) avant de le ranger.**

### Avant tous les travaux sur l'appareil

- **Pour vous protéger des blessures avant d'exécuter des travaux sur l'appareil**
  - éteignez l'appareil,
  - enlevez la clé de sûreté,
  - enclenchez le frein de stationnement,
  - attendez que toutes les pièces mobiles se soient entièrement immobilisées.
  - laissez refroidir l'appareil (env. 15 minutes).

### Consignes de sécurité générales

- **Les pièces de rechange et les accessoires doivent satisfaire aux exigences définies par le fabricant.** Utilisez donc exclusivement des pièces de rechange / accessoires d'origine ou agréés par le fabricant. En cas de remplacement, observez toujours les instructions de montage jointes. L'utilisation de pièces de rechange ou d'accessoires non agréés par le fabricant peut constituer un risque considérable pour la sécurité.

## Consignes de sécurité

- **Confiez exclusivement les réparations à un technicien qualifié ou à un atelier spécialisé.**  
Vous trouverez les adresses des ateliers sur notre site internet.
- **N'emmenez aucun passager sur l'appareil.**  
L'appareil n'est pas homologué pour le transport de personnes.
- **Cet appareil est prévu pour entretenir des surfaces enherbées et engazonnées dans le secteur privé.** L'appareil ne doit pas être utilisé à des fins dévoyées, car cela risquerait de porter atteinte à l'intégrité physique de l'utilisateur ou d'autres personnes.
- **N'utilisez l'appareil qu'en plein jour ou en présence d'un bon éclairage artificiel.** Gardez votre zone de travail propre et bien éclairée.
- **Faites toujours exécuter les travaux de maintenance dans les temps afin de maintenir l'appareil dans un parfait état de fonctionnement.**
- **Les moteurs d'entraînement deviennent très chauds et risquent de provoquer des brûlures.** Ne pas toucher !
- **N'utilisez l'appareil que par temps sec.** N'exposez pas l'appareil à la pluie ou à l'humidité. L'appareil risque de déraper sur l'herbe humide en raison de sa moindre adhérence au sol.
- **Lorsqu'une erreur survient sur le système ou en cas de perte complète de la puissance de la batterie, l'appareil peut perdre son entraînement et les roues d'entraînement se trouvent alors en course libre.** Appuyez sur la pédale de frein pour garder le contrôle de l'appareil et pour l'arrêter. Démarrez l'appareil encore une fois. Si le problème perdure, consultez un atelier spécialisé.
- **Chaque plaquette d'avertissement endommagée ou illisible doit être remplacée.**
- **Chargez l'accumulateur uniquement dans un environnement sec.**
- **Respectez toutes les consignes indiquées dans la notice d'utilisation du chargeur.**
- **Pour charger l'accumulateur, utilisez uniquement le chargeur compris dans la livraison.**  
  
**Le type de chargeur est indiqué dans la déclaration de conformité CE.** L'utilisation d'un autre chargeur, qui n'est pas adapté au type de batterie, peut provoquer des dommages de l'appareil et engendrer un risque d'incendie.
- **Tous les travaux sur l'accumulateur (démontage, installation, remplacement etc.) ne doivent être effectués que par un atelier spécialisé.**
- **N'essayez pas de charger un accumulateur endommagé.**
- **Ne pas utiliser ni charger un accumulateur humide ou présentant des traces de corrosion.**
- **Un accumulateur mal utilisé peut provoquer des incendies ou des brûlures chimiques.**  
**Ne jamais désassembler ni surchauffer ni brûler l'accumulateur.**
- **L'accumulateur peut perdre son étanchéité en service dur, sous des conditions de chargement ou de température extrêmes ou s'il est endommagé.** Un accumulateur endommagé et/ou non étanche risque de provoquer de graves blessures.
- **En cas de contact cutané ou de pénétration dans les yeux du liquide contenu dans l'accumulateur, prenez les mesures suivantes :**
  - Immédiatement laver à l'eau et au savon.
  - Immédiatement rincer les yeux à l'eau pure pendant au moins 20 minutes, puis consulter un médecin sans délai.
- **En cas de contamination des vêtements ou chaussures avec le liquide contenu dans l'accumulateur, prenez les mesures suivantes :**
  - **Enlevez immédiatement les vêtements et/ou chaussures concernés pour les laver soigneusement.**
- **Il est interdit d'utiliser l'appareil avec un accumulateur endommagé.** Consulter immédiatement un atelier spécialisé.
- **Ne remorquez jamais l'appareil.** Sinon, l'appareil risque d'être gravement endommagé.
- **Assurez-vous à intervalles réguliers que les lames de coupe s'immobilisent env. cinq secondes après la mise hors circuit du mécanisme de coupe (immobilisation audible car les lames de coupe rotatives produisent un bruit de vent).** Si les lames de coupe ne s'arrêtent pas dans le délai prévu, il est recommandé de demander à un atelier spécialisé de contrôler l'appareil.
- **Manipulez et utilisez les accumulateurs toujours avec précaution pour éviter leur contact avec des bagues, bracelets, clés ou autres objets pouvant provoquer des court-circuits.**
- **L'accumulateur et les bornes risquent d'être chauds - danger de brûlure !**

## Utilisation conforme

- Cet appareil est destiné à servir
- de tondeuse autoportée pour tondre les surfaces gazonnées du jardin de la maison et d'un jardin d'agrément,
  - avec des accessoires expressément homologués pour cet appareil.
  - conformément aux descriptions et aux consignes de sécurité figurant dans la présente notice d'utilisation.

Toute autre utilisation est considérée comme non conforme.

Toute utilisation non conforme à la destination prévue implique la perte de la garantie et le refus du fabricant d'assumer une quelconque responsabilité. L'utilisateur répond des dommages causés aux tiers et à leurs biens.

Les modifications apportées arbitrairement à l'appareil dégagent le fabricant de toute responsabilité à l'égard des dommages en résultant. Cet appareil n'est pas autorisé à fonctionner sur la voie publique ni à transporter des passagers.

## Plaque signalétique **J**

### Emplacement

La plaque signalétique se trouve sous/à l'avant du siège conducteur.



#### Remarque

*Le marquage a valeur de document officiel et il est interdit de le modifier ou de le rendre illisible.*

### Structure

- 1 Numéro de modèle
- 2 Nom du modèle
- 3 Poids
- 4 Marquage CE
- 5 Fabricant
- 6 Désignation de l'appareil
- 7 Puissance / vitesse du moteur en min<sup>-1</sup>
- 8 Numéro de série
- 9 Année de construction
- 10 Tension nominale, type de courant
- 11 Classe/type de protection
- 12 Mention relative à la mise au rebut
- 13 Type de la batterie
- 14 Puissance acoustique garantie

## Dispositifs de sécurité

### Clapet d'éjection / pièce obturatrice pour le mulching **I**

#### ⚠ PRUDENCE !



Contact avec la lame de coupe et objets catapultés

⤷ Risque de blessure

➤ L'appareil ne pourra être exploité qu'avec la trappe d'éjection **[A]** montée ou avec la pièce obturatrice pour le paillage **[B]**.

Ces pièces vous protègent contre les blessures par la lame ou par des objets catapultés. L'appareil ne pourra être exploité qu'avec la trappe d'éjection **[A]** montée ou avec la pièce obturatrice pour le paillage **[B]**.



#### Remarque

*Le système de coupure de sécurité ne permet le démarrage du moteur que si la trappe d'éjection, la pièce obturatrice pour le paillage ou le dispositif de ramassage d'herbe (disponible en option) sont montés.*

### Clé de sûreté (dispositif de blocage) **F**

#### ⚠ AVERTISSEMENT !



Risque de blessures ou de dommages matériels

➤ La clé de sûreté **[A]** doit être insérée dans le module de commande **[B]** juste avant la mise en service.

➤ Enlevez la clé de sûreté de l'appareil :

- en cas d'interruption et à la fin des travaux
- avant de charger l'accumulateur
- avant tous les travaux de maintenance, de réglage, de nettoyage etc. sur l'appareil

La clé de sûreté (dispositif de blocage) contribue à votre sécurité et empêche également toute utilisation non autorisée de l'appareil.



#### Remarque

*Pour pouvoir activer l'alimentation électrique du module de commande et ainsi mettre en service l'appareil, la clé de sûreté doit être complètement insérée dans le module de commande.*

– *En cas de retrait de la clé de sûreté du module de commande, l'alimentation électrique complète du module de commande est interrompue et l'appareil ne fonctionne plus.*



## Système de coupure de sécurité

Le système de coupure de sécurité ne permet de démarrer l'appareil que

- si le conducteur a pris place sur son siège,
- s'il a appuyé à fond sur la pédale de frein ou qu'il a actionné le frein de stationnement en position garée,
- si la pédale d'accélérateur n'est pas serrée (= position N).
- le câble du chargeur n'est pas raccordé à la prise de charge de l'appareil et / ou le couvercle de la prise de charge n'est pas ouvert ou démonté.
- le clapet d'éjection, la pièce obturatrice pour le paillage ou le canal d'éjection sont montés.

Le système de coupure de sécurité éteint le mécanisme de coupe et arrête l'entraînement de l'appareil (en le mettant sur OFF) dès que le conducteur quitte son siège, indépendamment du fait que le frein de stationnement a oui ou non été serré.

On doit refermer l'interrupteur MARCHE/ARRÊT intégré dans le module de commande avant de pouvoir réutiliser les fonctions de déplacement et de tonte de l'appareil.

**Sur les appareils sans marche arrière ou à fonction de marche arrière désactivée**, le système de coupure de sécurité empêche toute marche arrière avec mécanisme de coupe activé (arrêt automatique du mécanisme de coupe).

→ Désactivez le mécanisme de coupe avant de circuler en marche arrière.

### Indications de direction



Les indications de direction visualisées sur l'appareil (p. ex. à gauche, à droite) se réfèrent toujours au sens de la marche avant.

### Montage

Le montage de l'appareil est illustré par des figures à la fin de la notice d'utilisation ou sur un encart. Dans le détail, les illustrations graphiques peuvent différer de l'appareil acheté.

### Éléments de commande

#### Vue d'ensemble de l'appareil **A**

- A** Pédale de marche avant 
- B** Levier pour frein de stationnement
- C** Pédale de marche arrière 
- D** Trappe d'éjection
- E** Levier de réglage de la hauteur de coupe
- F** Dispositif d'attelage (selon le modèle)
- G** Prise de charge
- H** Compartiment de rangement / porte-gobelet
- I** Module de commande
- J** Ports USB (selon le modèle)
- K** Volant
- L** Phare (selon le modèle)
- M** Pédale de frein

#### Vue d'ensemble du module de commande **B**

- A** Écran à cristaux liquides pour différents indicateurs, comme p. ex. le niveau de charge de l'accumulateur, les consignes et les messages d'erreur
- B** Interrupteur PTO pour la fonction de tonte en marche arrière
- C** Interrupteur du régulateur de vitesse
- D** Interrupteur MARCHE/ARRÊT
- E** Clé de sûreté
- F** Interrupteur d'éclairage\*
- G** Interrupteur PTO pour la fonction de tonte en marche avant



#### Remarque

Lorsque la clé de sûreté est insérée, différentes informations sont affichées sur l'écran à cristaux liquides, comme p. ex. :

- Le nombre total d'heures de service
- État de charge de l'accumulateur
- Messages de défaut / remarques



#### Remarque

Témoin lumineux lorsque l'appareil peut être mis en marche :

- Un cercle bleu clignote autour de l'interrupteur MARCHE/ARRÊT et signale ainsi que l'appareil peut être mis en marche.

Témoins lumineux en cas d'activation de fonctions :

- Lorsque l'appareil est en marche, c.-à-d. lorsque l'interrupteur MARCHE/ARRÊT est enfoncé, un cercle bleu est allumé tout autour de l'interrupteur MARCHE/ARRÊT.
- Lorsque l'interrupteur PTO pour la fonction de tonte en marche avant (mécanisme de coupe enclenché) est enclenché, une lumière verte est allumée tout autour de l'interrupteur PTO.
- Lorsque l'interrupteur PTO pour la fonction de tonte en marche arrière (mécanisme de coupe enclenché en marche arrière) est enclenché, une lumière rouge est allumée tout autour de l'interrupteur PTO.

### Mise en service

#### Avant chaque utilisation

Observer toutes les consignes contenues dans cette notice d'utilisation. Contrôler aussi :

- l'intégralité et l'état opérationnel de l'ensemble des dispositifs de protection et de sécurité
- l'état de charge de l'accumulateur
- la pression des pneus
- plusieurs éléments et modules (protections, équipement rapporté) ainsi que l'éventuelle présence de salissures et de déchets de tonte sur l'appareil

## Charger l'accumulateur **B** **C**

### DANGER !



L'accumulateur contient des liquides corrosifs et des substances toxiques.

- ➔ Risque de blessure
- Tenir les enfants à l'écart.
- Ne pas transpercer, démonter, endommager ni brûler l'accumulateur.
- Ne fumez pas, éloignez les objets enflammés et brûlants.
- Observez toutes les consignes indiquées dans la notice d'utilisation du chargeur.
- Uniquement recharger l'accumulateur avec le chargeur fourni avec cet appareil. La désignation du modèle du chargeur est indiquée dans la déclaration de conformité CE. Un chargeur, qui n'est pas compatible avec cet appareil, peut endommager l'accumulateur ou engendrer un risque d'incendie.
- Rechargez uniquement l'accumulateur dans un environnement sec.
- Rechargez uniquement l'accumulateur en présence d'une température ambiante comprise entre 0 et 40 °C.
- Avant chaque chargement, retirez toujours la clé de sûreté

### Attention !

- L'appareil est équipé d'un accumulateur Li-ion non amovible. Lors de la livraison de l'appareil, l'accumulateur n'est que particulièrement chargé. Avant la première utilisation, rechargez complètement l'accumulateur à l'aide du chargeur compris dans l'étendue de la livraison de l'appareil afin de garantir la puissance maximale de l'accumulateur.



#### Remarque



*La puissance / capacité des batteries rechargeables diminue au fil des années. Un remplacement de l'accumulateur peut éventuellement s'avérer nécessaire. En vue du remplacement de l'accumulateur, adressez-vous à un atelier spécialisé.*

- ➔ Ouvrez le couvercle **C** **[A]** de la prise de charge de l'appareil **1**.
- ➔ Branchez le connecteur **C** **[C]** du chargeur dans la prise de charge **C** **[B]** **2**.
- ➔ Branchez l'autre connecteur du chargeur **C** **[E]** dans une prise de courant 230 V appropriée **C** **[D]** conformément aux indications sur le chargeur **3**.
- ✓ L'accumulateur est en cours de charge. Pour une charge intégrale, le chargement dure env. quatre heures

- ➔ Après le chargement, retirez le connecteur du chargeur de batterie, cela signifie que vous devez d'abord le débrancher de la prise de courant 230 V puis de la prise de charge de l'appareil.



#### Remarque

*Pendant le chargement, le symbole de l'accumulateur  et le symbole :  clignotent en permanence sur l'écran à cristaux liquides **B** **[A]** et le pourcentage de chargement est simultanément affiché. L'accumulateur est complètement rechargé dès que l'indicateur affiche 100 %.*

*Dès que l'accumulateur est complètement rechargé, l'écran à cristaux liquides bascule automatiquement en mode veille au bout d'env. 3 minutes, cela signifie que l'écran à cristaux liquides s'éteint.*

En cas d'affichage d'un message d'erreur à un moment quelconque au cours du chargement, procédez comme suit :

- ➔ Débranchez le chargeur de la source de courant **1**.
- ➔ Débranchez le chargeur de la prise de charge de l'appareil **2**.
- ➔ Rebranchez le chargeur à la source de courant **3**.
- ➔ Raccordez à nouveau le chargeur à la prise de charge de l'appareil **4**.

Si le problème persiste, adressez-vous à un atelier spécialisé.



#### Autres remarques

- *Avant le stockage de l'appareil (hors de la saison de tonte), il est recommandé de recharger l'accumulateur avec env. 50 % de la charge maximale.*
- *Débranchez toujours d'abord le chargeur de batterie (ou la rallonge le cas échéant) de la prise de courant 230 V puis la prise de charge de l'appareil.*
- *Il est recommandé de complètement recharger l'accumulateur après chaque utilisation. Le stockage des accumulateurs à l'état déchargé pourrait diminuer la capacité future de l'accumulateur.*
- *L'accumulateur n'est pas endommagé lorsqu'il est raccordé pendant plus de 4 heures au chargeur. Il est cependant recommandé de débrancher le chargeur dès que l'accumulateur est complètement rechargé.*
- *L'accumulateur ne développe pas « d'effet de mémoire » et ne doit pas complètement être déchargé avant la recharge.*
- *Ne pas laisser l'accumulateur dans un état déchargé pendant une durée prolongée. L'accumulateur risquerait d'être durablement endommagé.*



## Vérification de la pression des pneus



### Remarque

Pour des raisons liées à la production, la pression des pneus peut être supérieure au niveau requis.

→ Vérifiez la pression des pneus et corrigez-la, si nécessaire.

avant 1,0 bar

arrière 0,7 bar

## Réglage du siège conducteur **D**

→ Ajuster le siège dans la position souhaitée conformément à la figure.

## Réglage du volant **E** (selon le modèle)

→ Enfoncer le bouton de blocage puis ajuster le volant dans la position souhaitée (a, b, c).



### Remarque

Veiller à un enclenchement correct du bouton de blocage !

## Fonctionnement

### ⚠ AVERTISSEMENT !



Risque de blessure

- Pendant le fonctionnement, ne quittez jamais le siège du conducteur
  - sans actionnement préalable de l'interrupteur PTO afin de déconnecter le mécanisme de coupe,
  - sans actionnement de la pédale de frein et sans enclenchement du frein de stationnement.
- Lorsque vous quittez ou arrêtez l'appareil, toujours d'abord
  - enclenchez le frein de stationnement,
  - couper l'appareil et retirer la clé de sûreté.



### Remarque

Observez les règlements nationaux/communaux relatifs aux horaires d'utilisation (renseignez-vous auprès des autorités compétentes, le cas échéant).

## Activation ou désactivation du frein de stationnement **G**

→ Pour activer le frein de stationnement, enfoncez complètement la pédale de frein **[B]** **1** puis actionnez le levier **[A]** en position **(P)** **2**.

✓ Le frein de stationnement est activé et vous pouvez retirer le pied de la pédale de frein.

→ Pour désactiver le frein de stationnement, enfoncez complètement la pédale de frein **1** puis actionnez le levier **[A]** en position **(R)** **3**.

## Mise en marche de l'appareil (basculement de l'appareil en mode de fonctionnement)

→ Retirer le chargeur de batterie (si raccordé) puis fermer le couvercle de la prise de charge sur l'appareil (si ouvert).

→ Asseyez-vous sur le siège du conducteur.

→ Activez le frein de stationnement ou enfoncez complètement la pédale de frein.

→ Insérez complètement la clé de sûreté dans le module de commande.

✓ Un cercle bleu clignote autour de l'interrupteur MARCHE/ARRÊT et signale ainsi que l'appareil peut être mis en marche.

→ Appuyez sur l'interrupteur MARCHE/ARRÊT sur le module de commande puis relâchez-le.

✓ 2 bips sonores retentissent et l'appareil se met en marche.



### Remarque

Si le câble de raccordement du chargeur de batterie doit encore être branché sur la prise de charge de l'appareil pendant l'insertion de la clé de sûreté, cela est indiqué par un symbole de mise en garde sur l'écran à cristaux liquides.



### Remarque

Les indications suivantes s'affichent sur l'écran à cristaux liquides :

- l'état de charge de l'accumulateur en pourcentage, p. ex. 80 %
- l'état de charge avec affichage de barres dans le symbole de l'accumulateur (env. 20 % par barre) p. ex. : 
- le nombre total d'heures de service

## Mise à l'arrêt de l'appareil (basculement de l'appareil en mode arrêt)

→ Appuyez sur l'interrupteur MARCHE/ARRÊT sur le module de commande puis relâchez-le.

✓ Un bip sonore retentit et l'appareil est arrêté.

ou

→ Retirez la clé de sûreté du module de commande.

✓ L'appareil est OFF.

## Conduite

### ⚠ AVERTISSEMENT !



Risque induit par un démarrage brutal, un arrêt brusque et une conduite à vitesse trop élevée

- ➔ Risque d'accident
- Roulez et freinez lentement.
- Ne roulez pas à une vitesse excessive.
- Ne changez jamais de sens de conduite sans avoir auparavant immobilisé l'appareil.
- Ne jamais effectuer des réglages sur l'appareil pendant qu'il se déplace.

- ➔ Démarrez l'appareil.
- ➔ Desserrez le frein de stationnement puis relâchez la pédale de frein.
- ➔ Pour démarrer, appuyez sur la pédale d'accélérateur **A** [A] ou **A** [C].
- ✓ L'appareil se déplace.



#### Remarque

Plus vous enfoncez la pédale d'accélérateur, plus l'appareil roule rapidement.



#### Remarque

En cas de relâchement de la pédale d'accélérateur, cette dernière retourne automatiquement en position initiale « N » (position neutre) et l'appareil s'immobilise lentement.



#### Remarque

En cas d'actionnement de la pédale d'accélérateur, la pédale de frein ne doit pas être actionnée.

## Conduite avec le régulateur de vitesse **B** (selon le modèle)

### Activer le régulateur de vitesse.

- ➔ Pendant la conduite, actionner l'interrupteur du régulateur de vitesse **[C]** intégré dans le module de commande. Maintenez l'interrupteur enfoncé pendant env. 2 secondes avant de le relâcher.
- ✓ Sur l'écran à cristaux liquides du module de commande, le symbole  apparaît.
- ✓ L'appareil conserve la vitesse de marche avant momentanément sélectionnée (mais non la vitesse maximale).
- ✓ Vous pouvez lever le pied de la pédale d'accélérateur.



#### Remarque

Le régulateur de vitesse ne peut être activé qu'en marche avant.

## Désactiver le régulateur de vitesse

- ➔ Brièvement appuyer sur l'interrupteur du régulateur de vitesse **[C]** intégré dans le module de commande **ou**
- ➔ appuyer sur la pédale d'accélérateur **ou**
- ➔ appuyer sur la pédale de frein.
- ✓ Le régulateur de vitesse est désactivé.

## Arrêter l'appareil **A**

- ➔ Relevez le pied de la pédale d'accélérateur **[A]** ou **[C]**.
- ➔ Appuyez sur la pédale de frein **[M]** jusqu'à ce que l'appareil s'immobilise.



#### Remarque

Lorsque vous actionnez la pédale de frein, vous arrêtez aussi en même temps le régulateur de vitesse.

Si l'appareil devait encore se déplacer bien que la pédale de frein soit complètement enfoncée ou que le frein de stationnement soit enclenché :

- ➔ N'utilisez pas l'appareil et contactez un atelier spécialisé.

## Mise en/hors circuit du mécanisme de coupe **B**

### Mise en circuit

L'interrupteur PTO **[G]** sert à activer et désactiver le mécanisme de coupe en marche avant.

- ➔ Démarrez l'appareil.
- ➔ Pour mettre le mécanisme de coupe en circuit, actionnez l'interrupteur PTO **[G]**, puis maintenez-le enfoncé pendant environ 2 secondes avant de le relâcher.
- ✓ Le mécanisme de coupe est enclenché et une lumière verte est allumée tout autour de l'interrupteur PTO.

### Mise hors circuit

- ➔ Pour mettre le mécanisme de coupe hors circuit, actionnez l'interrupteur PTO **[G]**, puis maintenez-le enfoncé pendant une seconde avant de le relâcher.
- ✓ La lumière verte tout autour de l'interrupteur PTO s'éteint et le mécanisme de coupe s'arrête.



#### Remarque

Lorsque le mécanisme de coupe est enclenché pendant la conduite en marche arrière (sans fonction de tonte en marche arrière activée), le système de coupure de sécurité déconnecte automatiquement le mécanisme de coupe ou l'appareil.

## Réglage de la hauteur de coupe **A**

→ Pour régler la hauteur de coupe, actionnez le levier de réglage de la hauteur de coupe **[E]**.



### Remarque

« 5 » correspond à la hauteur de coupe maximale (env. 10 cm), le mécanisme de coupe se trouve en position supérieure.

« 1 » correspond à la hauteur de coupe minimale (env. 3 cm), le mécanisme de coupe se trouve en position inférieure.

## Tonte

### **PRUDENCE !**



Projection d'objets (débris d'herbe coupée, pièces etc.)

➔ Risque de blessure

➤ Videz uniquement le dispositif de ramassage d'herbe (selon le modèle) lorsque le mécanisme de coupe est arrêté et que l'appareil est immobilisé.

➤ Ne faites fonctionner l'appareil qu'avec la trappe d'éjection, la pièce obturatrice pour le paillage ou un dispositif de ramassage d'herbe dûment montés.

### Attention !

➤ Si le mécanisme de coupe percute un corps étranger (p. ex. une pierre) ou si l'appareil commence à vibrer anormalement, arrêtez immédiatement l'appareil.

➤ Vérifiez que l'appareil ne présente aucun dommage avant de continuer à l'utiliser. N'utilisez plus l'appareil en cas de détériorations et faites-le réparer par un atelier spécialisé avant tout nouvel emploi.

➤ N'embrayez pas le mécanisme de coupe dans de l'herbe haute.

➤ Ne tondez pas d'herbe trop haute ni très sèche et ne roulez pas sur des accumulations de feuilles sèches lorsque le mécanisme de coupe est enclenché, car cela peut engendrer un risque d'incendie accru sur l'appareil en raison de l'accumulation d'impuretés et de restes de tonte très secs.

→ Démarrez l'appareil.

→ Embrayez le mécanisme de coupe et abaissez-le.

→ Desserrez le frein de stationnement.

→ Pour démarrer, appuyez sur la pédale de marche avant.

✓ L'appareil se déplace en tondant.



### Remarque

Ne tondez pas de l'herbe mouillée. Roulez lentement.

Le fait de tondre de l'herbe trop haute ou mouillée peut provoquer une accumulation excessive / une obstruction dans le carter d'éjection.

Lors du réglage de la hauteur de coupe et de la vitesse de marche, veiller à ce que l'appareil ne soit pas surchargé. Adapter tous les réglages aux circonstances respectives.

## Fonction de tonte en marche arrière (selon le modèle) **B**

Selon le modèle, l'appareil est équipé d'une fonction de tonte en marche arrière (RCM).



### Remarques relatives à la tonte

Utilisez uniquement la fonction de tonte en marche arrière lorsque cela s'avère absolument nécessaire et en faisant preuve d'une grande prudence.

## Activation de la fonction de tonte en marche arrière

→ Démarrez l'appareil.

→ Enclenchez le mécanisme de coupe.

→ Enfoncez l'interrupteur PTO pour la fonction de tonte en marche arrière **[B]** pendant trois secondes vers le bas puis relâchez-le.

✓ Une lumière rouge s'allume autour de l'interrupteur PTO pour la fonction de tonte en marche arrière et vous pouvez maintenant tondre en marche avant ou en marche arrière.

## Désactivation de la fonction de tonte en marche arrière

→ Enfoncez l'interrupteur PTO pour la fonction de tonte en marche arrière **[B]** vers le bas puis relâchez-le.

✓ La lumière rouge tout autour de l'interrupteur s'éteint et la fonction de tonte en marche arrière est désactivée.



### Remarques relatives à la tonte

La fonction de tonte en marche arrière reste enclenchée

– jusqu'à un nouvel actionnement du commutateur de tonte en marche arrière  
**OU**

– jusqu'à ce que le système de coupure de sécurité arrête automatiquement le mécanisme de coupe ou l'appareil lorsque le conducteur quitte son siège  
**OU**

– jusqu'à ce que l'appareil soit arrêté.

## Mulching (selon le modèle)

Lors du mulchage ou paillis, l'herbe coupée en petits morceaux (d'env. 1 cm) à l'issue de la tonte jonche le sol. De cette manière, la pelouse conserve de nombreuses substances nutritives.

Afin d'obtenir un résultat optimal, la pelouse doit toujours être courte.

Pendant le mulching, observer les remarques suivantes :

- Ne pas tondre d'herbe mouillée.
- Ne jamais tondre plus de 2 cm de la longueur totale de l'herbe.
- Rouler lentement.
- Nettoyer régulièrement le mécanisme de coupe.

→ Demandez à votre distributeur quels sont les accessoires appropriés au mulchage.

## Montage de l'accessoire optionnel pour le mulching (pièce obturatrice pour le paillage) **I**

### **AVERTISSEMENT !**



Risque de blessure par l'outil de coupe

→ Risque d'accident

➤ Porter des gants de sécurité.

- Régler le levier de réglage de la hauteur de coupe sur « 1 » (mécanisme de coupe en bas).
- Retirez la trappe d'éjection **[A]**
- Monter la pièce obturatrice pour le paillage **[B]**.

## Conseils pour l'entretien de la pelouse

La pelouse se compose de différents types d'herbes. Si vous tondez fréquemment, les herbes tendant à prendre fortement racine et à former une couche végétale ferme pousseront davantage. Si vous tondez moins fréquemment, les herbes qui poussent en hauteur et les autres herbes sauvages pousseront davantage (p. ex. trèfles, pâquerettes). Afin que votre pelouse pousse sans mauvaises herbes et de manière homogène et afin d'éviter l'apparition de bandes de gazon, les voies de coupe doivent toujours se chevaucher de plusieurs centimètres.

- La hauteur normale de la pelouse est comprise entre 40 et 50 mm env. Dès que l'herbe atteint une hauteur de 60-70 mm, tondez environ un tiers de la hauteur totale.
- Ne coupez jamais l'herbe à une hauteur inférieure à 40 mm, la couche herbeuse risquerait sinon d'être endommagée en cas de sécheresse.
- Coupez l'herbe haute en plusieurs étapes jusqu'à atteindre une hauteur normale.

## Activation du phare (selon le modèle) **B**

→ Pour allumer le phare, actionnez puis relâchez l'interrupteur d'éclairage **[F]**.

✓ Le phare est allumé.



### **Remarque**

Pour l'allumage du phare, il est nécessaire que la clé de sûreté soit entièrement insérée dans le module de commande.



### **Remarque**

Le phare reste allumé jusqu'à ce que l'interrupteur soit réutilisé, ou si l'on arrête l'appareil via la clé de sûreté.

## Ports USB (selon le modèle) **H**

### **Attention !**

- Ne laisser aucun dispositif ou périphérique connecté aux ports USB au moment de démarrer la machine. Sinon, il risque d'être endommagé.

Les deux ports USB **[A]** sont intégrés sur le côté gauche de l'appareil, en proximité du module de commande. Ils fonctionnent chacun avec un courant de charge de 2,1 A. Ils peuvent être utilisés p. ex. pour charger un téléphone portable ou pour connecter d'autres dispositifs et/ou périphériques USB.

## Arrêt de l'appareil

- Stoppez l'appareil.
- Débrayez le mécanisme de coupe.
- Mettez le mécanisme de coupe en position supérieure.
- Activez le frein de stationnement.
- Éteignez l'appareil et retirez la clé de sûreté.

## Pousser l'appareil

Pousser l'appareil lentement et à la main après avoir retiré la clé de sûreté et desserré le frein de stationnement.



### **Remarque**

Ne jamais remorquer l'appareil. Sinon, il risque d'être gravement endommagé.

## Maintenance

**⚠ AVERTISSEMENT !**

Risque de blessures ou de dommages matériels

- Mettre l'appareil hors circuit avant de le soumettre à des opérations de maintenance et de nettoyage.
- Retirez la clé de sûreté.
- Attendez l'arrêt de toutes les pièces mobiles.
- Laisser refroidir l'appareil (env. 15 minutes).
- Ne mettez jamais les mains dans les lames de coupe rotatives.
- Ne confiez les travaux de réparation et de maintenance ainsi que le remplacement d'éléments de sécurité qu'à un spécialiste qualifié ou à un atelier spécialisé.
- Ne faites remplacer ou réaffûter les lames de coupe que par un atelier spécialisé.
- Tous les travaux sur le mécanisme de coupe (démontage, installation etc.) doivent être confiés à un atelier spécialisé.
- Nettoyez l'appareil ainsi que tout l'équipement rapporté et les accessoires après chaque utilisation. Les accumulations d'impuretés et de restes de tonte très secs peuvent engendrer un danger potentiel d'incendie.
- Tous les travaux sur l'accumulateur, sur le chargeur et sur le système électrique doivent être confiés à un atelier spécialisé.
- Faites réaliser les travaux de maintenance conformément aux spécifications (lorsque les heures de service dévolues sont atteintes) en temps voulu.

## Nettoyage de l'appareil

**⚠ AVERTISSEMENT !**

Risque de dommages matériels

- Le tracteur, l'accumulateur et le chargeur ne doivent jamais être lavés à l'eau.
- Ne pas utiliser des détergents domestiques ni autres détergents agressifs, qui risqueraient d'endommager les surfaces en plastique de l'appareil.

- ➔ Garez l'appareil sur un sol ferme et plan.
- ➔ Activez le frein de stationnement.
- ➔ Nettoyez l'appareil avec une brosse, une balayette ou un chiffon.

**Remarque**

*Éviter aussi les dépôts d'impuretés autour des fusibles, des câbles et leurs connecteurs.*

*Toujours nettoyer ces endroits après utilisation.*

## Nettoyage du mécanisme de coupe

**⚠ DANGER !**

Lames de coupe mobiles et tranchantes

➔ Risque de blessure

- Portez des gants de protection.
- Nettoyez avec précaution les outils de coupe.

- ➔ Mettez le mécanisme de coupe en position supérieure.
- ➔ Nettoyez la chambre de coupe avec une brosse, une balayette ou un chiffon.
- ➔ Mettez le mécanisme de coupe en position basse.
- ➔ Nettoyez la face supérieure du mécanisme de coupe à l'aide d'une brosse, d'une balayette ou d'un chiffon.

## Nettoyage du moteur d'entraînement / essieu arrière

- ➔ La zone de l'essieu arrière autour du moteur d'entraînement et de l'engrenage peut être nettoyé avec une brosse, une balayette ou un chiffon.

## Maintenance de l'appareil

- ➔ Faites reviser et entretenir l'appareil par un atelier spécialisé en fin de saison.

**Remarque**

*L'appareil dispose d'un accumulateur Li-ion non amovible.*

*Avant la mise à la ferraille de l'appareil à la fin de sa durée de vie, demandez à un atelier spécialisé de démonter et d'éliminer l'accumulateur.*



## Pression des pneus

### ⚠ AVERTISSEMENT !



Pression élevée des pneus

- ➔ Risque d'accident et endommagement de l'appareil
- Ne dépassez jamais la pression admissible (spécifiée sur le flanc des pneus).

➔ Vérifiez la pression des pneus et corrigez-la, si nécessaire.

avant 1,0 bar  
arrière 0,7 bar



#### Remarque

Une pression excessive réduit la durée de vie des pneus. Contrôlez la pression des pneus avant chaque mise en marche.

## Après 5 heures de service (S01)

➔ Faites contrôler le serrage ferme des vis de fixation de la lame (couple de serrage 52 - 68 Nm).

## Toutes les 5 heures de service (S02)

➔ Vérifiez la pression des pneus.

## Toutes les 10 heures de service (S03)

➔ Tous les points d'appui et de rotation des pédales (accélérateur / frein) et du levier de réglage de hauteur de coupe peuvent être lubrifiés avec quelques gouttes d'huile légère.

## Toutes les 25 heures de service (S04)

- ➔ Lubrifiez les dents du mécanisme de direction et la crémaillère de direction en utilisant une graisse polyvalente.
- ➔ Lubrifiez les paliers de roue et essieux des roues avant au niveau des graisseurs avec une graisse multi-usages.
- ➔ Faites contrôler le réglage du mécanisme de coupe.



#### Remarque

Un graissage excessif peut provoquer des accumulations d'impuretés et ainsi engendrer un risque d'incendie accru.

## Toutes les 50 heures de service (S05)

➔ Faites contrôler le serrage ferme des vis de fixation de la lame (couple de serrage 52 - 68 Nm).

## Toutes les 100 heures de service (S06)

➔ S'assurer que tous les raccords filetés sont bien serrés et que les éléments et/ou modules rapportés sont correctement en place.



#### Remarque

Lorsque les heures de service dévolues sont atteintes, un message de service s'affiche sur l'écran à cristaux liquides sous forme d'un symbole lors de la mise en marche de l'appareil.

Exemple :

 = obligation d'exécuter les travaux de maintenance nécessaires après 5 heures de service.

Le sigle « S01 » ... « S06 » derrière la clé affichée indique l'intervalle écoulé.

Vous pouvez faire disparaître le message service sur l'écran à cristaux liquides en actionnant l'interrupteur du régulateur de vitesse.

## Selon les besoins

### Charger l'accumulateur

- ➔ L'accumulateur doit être rechargé après chaque utilisation.
- ➔ Veuillez contrôler l'état de charge avant chaque utilisation et recharger l'accumulateur en cas de besoin.



#### Remarque

Toutes les informations et consignes concernant le chargement de l'accumulateur sont réunies dans la section « Mise en service ».

Respectez toutes les consignes indiquées dans la notice d'utilisation du chargeur.

Faites remplacer la batterie dès que sa capacité chute à une valeur inférieure à 50 % de sa capacité initiale.

### Remplacer des fusibles



#### Remarque

Les fusibles défectueux ne doivent être remplacés que par un atelier spécialisé.

## Une fois par saison

- ➔ Faites lubrifier les essieux arrière par un atelier spécialisé avec une graisse spéciale hydrophobe.
- ➔ Faites affûter ou remplacer les lames de coupe par un atelier spécialisé.



- Demandez à un atelier spécialisé de contrôler et d'entretenir l'appareil afin de maintenir l'appareil dans un état irréprochable du point de vue de sa sécurité d'exploitation.

### Entreposage

#### Attention !

- Laissez refroidir l'appareil en plein air avant de le ranger.
- Ne pas entreposer l'appareil à proximité de matériaux combustibles (p. ex. vêtements, bois, substances chimiques), de flammes ouvertes ou d'autres sources d'inflammation (fours, chauffe-eaux, toute sorte d'appareils de chauffage).
- Avant l'entreposage de l'appareil, retirez tous les matériaux inflammables.
- Rangez l'appareil dans un local propre et sec (température de stockage recommandée env. 0 °C - 23 °C).
- Protégez l'appareil contre la rouille en cas d'entreposage prolongé.
- Protégez l'appareil contre le gel.

- Nettoyez l'appareil et le dispositif de récupération d'herbe.
- Pour les protéger de la rouille, essuyez toutes les pièces avec un chiffon imprégné d'huile.
- Vérifier la conformité de la pression des pneus.
- L'accumulateur doit être rechargé avant et après chaque période d'entreposage (aussi hors saison)



#### Remarque

L'accumulateur doit être chargé à env. 50% avant le stockage.

### Transport



#### Remarque

L'appareil ne possède aucune autorisation à la circulation routière selon le code de la route allemand StVO.

### Courtes distances

- Arrêtez le mécanisme de coupe et mettez-le sur la position la plus haute avant de circuler avec l'appareil.
- N'utilisez l'appareil que sur de courtes distances pour changer de lieu d'intervention.

### Grandes distances

#### ⚠ AVERTISSEMENT !



Danger induit par des rampes d'accès instables et non bloquées

- Risque de graves dommages corporels et matériels
- Si vous poussez l'appareil sur une remorque ou un camion, assurez-vous que la rampe d'accès est suffisamment robuste et bien bloquée.

#### ⚠ AVERTISSEMENT !



Danger induit par une fixation insuffisante

- Secousses durant le transport
- Lorsque vous transportez l'appareil dans une remorque ou un poids lourd, fixez-le et sécurisez-le suffisamment.

- Éteignez l'appareil et retirez la clé de sûreté.
- Laissez refroidir l'appareil.
- Utilisez un véhicule de transport pour parcourir de grandes distances.
- Poussez l'appareil au ralenti à la main dans ou sur le véhicule de transport.
- Activez le frein de stationnement de l'appareil et arrimez-le (p. ex. avec des sangles) pour l'empêcher de rouler ou de glisser.

### Dépannage

#### ⚠ AVERTISSEMENT !





Risque de blessures ou de dommages matériels

- En cas de doute, adressez-vous toujours à un atelier spécialisé.
- Arrêtez l'appareil avant toute inspection ou tout travail à accomplir sur les lames de coupe.
- Pour vous protéger des blessures avant d'exécuter des travaux sur l'appareil
  - éteignez l'appareil,
  - enlevez la clé de sûreté,
  - enclenchez le frein de stationnement,
  - attendez que toutes les pièces mobiles se soient entièrement immobilisées,
  - laisser refroidir l'appareil (env. 15 minutes).

Problème	Cause possible	Solution
Impossible de mettre l'appareil en marche.	Le système de coupure de sécurité s'est déclenché.	Asseyez-vous sur le siège du conducteur, puis bien enfoncer la pédale de frein / activer le frein de stationnement. Répétez la procédure de démarrage de l'appareil. Voir section « Mise en marche de l'appareil » et observez toutes les remarques.
	Erreur / panne dans le système électrique.	Éteindre l'appareil, puis répéter la procédure de démarrage. Si le problème perdure, contacter un atelier spécialisé.
Fortes vibrations.	Arbre de palier de lame endommagé ou lame de coupe défectueuse.	Arrêtez immédiatement l'appareil. Faites remplacer les pièces défectueuses dans un atelier spécialisé.
Le mécanisme de coupe n'éjecte pas d'herbe ou la coupe n'est pas régulière.	L'appareil est surchargé, ce qui a provoqué l'arrêt du mécanisme de coupe.	Laisser refroidir l'appareil puis régler le mécanisme de coupe à une hauteur supérieure pendant la tonte.
	Vitesse de conduite trop élevée.	Réduisez la vitesse de marche.
	Lames de coupe émoussées.	Faites affûter ou remplacer les lames de coupe dans un atelier spécialisé.
Faible vitesse de marche	Faible charge de l'accumulateur.	Charger l'accumulateur.
	Faible charge de l'accumulateur.	Charger l'accumulateur.
	Appareil surchargé.	Régler le mécanisme de coupe à une hauteur supérieure pendant la tonte.

## Autres messages de défaut / consignes sur l'écran à cristaux liquides du module de commande

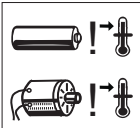
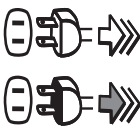
### Messages de défaut et consignes sous forme de symboles



















Message de défaut / remarque	Signification
	<b>Température de batterie insuffisante :</b> Mettre l'appareil dans un endroit plus chaud pour augmenter la température de la batterie. Si le problème perdure, contacter un atelier spécialisé.
	<b>Surchauffe de la batterie ou d'un moteur (de traction, du mécanisme de coupe) :</b> Mettez l'appareil hors circuit et laissez-le refroidir avant de le remettre en marche. Si le problème perdure, contacter un atelier spécialisé.
	<b>Le câble du chargeur de batterie est branché sur la prise de charge.</b> Le câble du chargeur doit être débranché et le couvercle de la prise de charge doit être fermé avant la mise en circuit de l'appareil.
	<b>Le régulateur de vitesse est activé.</b>
	<b>Mécanisme de coupe surchargé :</b> Le mécanisme de coupe et l'entraînement ont été arrêtés. Mettez l'appareil hors circuit avant de nettoyer le fond du mécanisme de coupe, puis remettez l'appareil en marche. Régler la hauteur de coupe à une plus grande hauteur ou réduire la vitesse de marche pendant la tonte. Si le problème perdure, contacter un atelier spécialisé.

## Messages de défaut sous forme d'un code à 4 caractères

Le chiffre immédiatement à droite de la lettre « E » indique le sous-système concerné.

Ces messages signalent des défauts pouvant provoquer l'arrêt du plateau de coupe, de l'entraînement ou de l'ensemble du tracteur.

Veillez dans ce cas mettre le tracteur hors circuit (pour le laisser refroidir) et le remettre en marche ensuite. Si le défaut persiste, contacter un atelier spécialisé.

Message de défaut / remarque	Signification
 <b>E100</b> 	Défaut sur le module de commande
 <b>E200</b> 	Défaut sur le moteur du mécanisme de coupe (ou sur le moteur gauche du mécanisme de coupe, selon le modèle)
 <b>E300</b> 	Défaut sur le moteur droit du mécanisme de coupe (selon le modèle)
 <b>E400</b> 	Défaut sur le moteur central du mécanisme de coupe (selon le modèle)
 <b>E500</b> 	Défaut sur le moteur d'entraînement (ou sur le moteur d'entraînement gauche, selon le modèle)
 <b>E600</b> 	Défaut sur le moteur d'entraînement droit (selon le modèle)
 <b>E700</b> 	Défaut sur l'accumulateur
 <b>E800</b> 	Défaut sur l'accumulateur
 <b>E900</b> 	Défaut sur l'accumulateur

### Garantie

Les dispositions de la garantie publiées par notre société ou notre importateur dans le pays respectif doivent être observées. À condition que la panne résulte d'un vice de matière ou de fabrication, l'appareil sera réparé à titre gracieux durant la période de couverture. En cas de recours à la garantie, veuillez vous adresser à votre revendeur ou à notre succursale la plus proche.

### Déclaration de conformité CE



*La déclaration de conformité CE jointe séparément contient des informations complémentaires à propos de l'appareil. La déclaration fait partie intégrante de la notice d'utilisation.*

### Élimination conforme aux impératifs écologiques

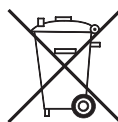

Les appareils usagés, outils électriques, accessoires et emballages doivent faire l'objet d'un recyclage respectueux de l'environnement.

#### Accumulateurs / batteries :

Avant l'élimination de l'appareil, demandez à un atelier spécialisé de démonter l'accumulateur et éliminez-le séparément de l'appareil.

Ne jetez pas les accumulateurs/batteries aux ordures ménagères, dans le feu ou dans l'eau.

Les accumulateurs / batteries doivent faire l'objet d'une collecte, être recyclés ou éliminés de manière écologique.

#### Appareils usagés / outils électriques :

Ne jetez pas l'appareil avec les ordures ménagères ! Remettez-le à un point de collecte approprié.

Inhalt	
Bedeutung der Symbole .....	48
Zu Ihrer Sicherheit .....	49
Sicherheitshinweise .....	50
Bestimmungsgemäße Verwendung .....	56
Sicherheitseinrichtungen .....	56
Montage .....	57
Bedienelemente .....	57
Inbetriebnahme .....	57
Betrieb .....	59
Wartung .....	63
Lagerung .....	65
Transport .....	65
Beseitigung von Störungen .....	65
Garantie .....	67
EG-Konformitätserklärung .....	67
Umweltgerechte Entsorgung .....	67

## Bedeutung der Symbole



**WARNUNG!**  
Zur Verringerung eines Verletzungsrisikos Betriebsanleitung lesen!



**Warnung! Vorsicht vor ausgeworfenen Objekten.**  
Halten Sie Umstehende fern.



**Vorsicht!**  
**Herumgeschleuderte Gegenstände**  
Gegenstände können vom Gerät erfasst und herumgeschleudert werden.



**Warnung! Umsturzgefahr**  
Betreiben Sie das Gerät nicht auf Gefälle mit einer Steigung über 20 %.



**Vorsicht!**  
Tragen Sie eine Schutzbrille.



**Warnung!**  
**Halten Sie Hände und Füße von den Messern fern.** Die Messer laufen nach dem Abschalten des Motors weiter.



**Warnung!**  
In feuchter Umgebung oder bei Regen niemals den Akku laden oder das Gerät benutzen.



**Warnung! Verätzungsgefahr durch Batterieflüssigkeit.**



**Gefahr! Feuer, Funken, offenes Licht und Rauchen verboten!**



**Achtung!**  
Entsorgen Sie Akkus nicht im Hausmüll.

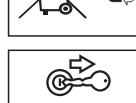

**Warnung!**  
**Entfernen Sie die Sperrvorrichtung vor Wartungsarbeiten.**  
Ziehen Sie vor allen Arbeiten am Gerät den Sicherheitsschlüssel ab.



**Achtung!**  
Treten Sie nicht auf das Schneidwerk oder auf andere Abdeckungen am Gerät.



**Warnung! Heiße Oberfläche**



**Warnung!**  
Das Gerät darf nur mit angebauter Auswurfklappe, dem Mulchverschluss teil oder einer Grasfangeinrichtung in Verbindung mit dem Auswurfkanal betrieben werden.



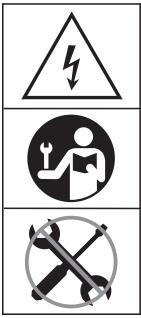

**Warnung! Stromschlaggefahr**  
Entfernen Sie niemals die Akkuabdeckung am Gerät. Alle Arbeiten an dem Akku dürfen nur von einer Fachkraft durchgeführt werden.



**Hinweis**  
Halten Sie diese Symbole immer in einem lesbaren Zustand. Ersetzen Sie beschädigte oder nicht lesbare Symbole.

## Zu Ihrer Sicherheit

### Gefahrenstufen von Warnhinweisen

In dieser Betriebsanleitung werden die folgenden Gefahrenstufen verwendet, um auf potenzielle Gefahrensituationen hinzuweisen:

#### **GEFAHR !**



Die gefährliche Situation steht unmittelbar bevor und führt, wenn die Maßnahmen nicht befolgt werden, zu schweren Verletzungen bis hin zum Tod.

#### **WARNUNG !**



Die gefährliche Situation kann eintreten und führt, wenn die Maßnahmen nicht befolgt werden, zu schweren Verletzungen bis hin zum Tod.

#### **VORSICHT !**



Die gefährliche Situation kann eintreten und führt, wenn die Maßnahmen nicht befolgt werden, zu leichten oder geringfügigen Verletzungen.



#### **Achtung !**

Eine möglicherweise schädliche Situation kann eintreten und führt, wenn sie nicht gemieden wird, zu Sachschäden.

### Aufbau von Sicherheitshinweisen

#### **GEFAHR !**



Art und Quelle der Gefahr!  
 Folgen bei Nichtbeachtung  
 Maßnahme zur Gefahrenabwehr



**WARNUNG**  
**Lesen Sie vor der ersten Benutzung Ihres Gerätes diese Betriebsanleitung sorgfältig und handeln Sie danach. Bewahren Sie diese Betriebsanleitung für späteren Gebrauch oder Nachbesitzer auf.**

- Lesen Sie alle Sicherheitshinweise, Anweisungen, Bebilderungen und technischen Daten, mit denen dieses Gerät versehen ist. Versäumnisse bei der Einhaltung der nachfolgenden Anweisungen können elektrischen Schlag, Brand und/oder schwere Verletzungen verursachen. Bewahren Sie alle Sicherheitshinweise und Anweisungen für die Zukunft auf.
- Der in den Sicherheitshinweisen verwendete Begriff „Elektrowerkzeug“ bezieht sich auf netzbetriebene Elektrowerkzeuge (mit Netzkabel) und auf akkubetriebene Elektrowerkzeuge (ohne Netzkabel).
- Der in dieser Bedienungsanleitung beschriebene akkubetriebene Aufsitzrasenmäher fällt unter anderem normativ unter die Gruppe der Elektrowerkzeuge. Somit wird unter anderem der Begriff „Elektrowerkzeug“ in den Sicherheitshinweisen verwendet.
- Lesen Sie vor der ersten Inbetriebnahme unbedingt die Sicherheitshinweise!  
Bei Nichtbeachtung der Betriebsanleitung und der Sicherheitshinweise können Schäden am Gerät und Gefahren für den Bediener und andere Personen entstehen.
- Machen Sie sich mit allen Bedienelementen und ihrer richtigen Anwendung vertraut.
- Alle Personen, die mit der Inbetriebnahme, Bedienung und Wartung des Gerätes zu tun haben, müssen entsprechend qualifiziert sein.

### Verbot eigenmächtiger Veränderungen und Umbauten

- Es ist verboten, Veränderungen am Gerät durchzuführen oder Zusatzgeräte daraus herzustellen. Solche Änderungen können zu Personenschäden und Fehlfunktionen führen.
- Reparaturen am Gerät dürfen nur von hierzu beauftragten und geschulten Personen durchgeführt werden. Verwenden Sie hierbei stets die Originalersatzteile. Damit wird sichergestellt, dass die Sicherheit des Gerätes erhalten bleibt.

## Zu Ihrer Sicherheit

### Informationssymbole dieser Anleitung

Die Zeichen und Symbole in dieser Anleitung sollen Ihnen helfen, die Anleitung und das Gerät schnell und sicher zu benutzen.



#### **Hinweis**

*Informationen über die effektivste bzw. praktikabelste Nutzung des Gerätes.*

#### → **Handlungsschritt**

Fordert Sie zum Handeln auf.

#### ✓ **Handlungsergebnis**

Hier finden Sie das Ergebnis einer Abfolge von Handlungsschritten.

#### [1] **Positionsnummer**

Positionsnummern sind im Text mit eckigen Klammern [ ] gekennzeichnet.

#### **A** **Illustrationskennzeichnung**

Illustrationen sind mit Buchstaben nummeriert und im Text gekennzeichnet.

#### **1** **Handlungsschrittnummer**

Die definierte Abfolge von Handlungsschritten ist nummeriert und im Text gekennzeichnet.

## Sicherheitshinweise

### Allgemeine Sicherheitshinweise für Elektrogeräte

#### Arbeitsplatzsicherheit

- **Halten Sie Ihren Arbeitsbereich sauber und gut beleuchtet.** Unordnung oder unbeleuchtete Arbeitsbereiche können zu Unfällen führen.
- **Arbeiten Sie mit dem Elektrowerkzeug nicht in explosionsgefährdeter Umgebung, in der sich brennbare Flüssigkeiten, Gase oder Stäube befinden.** Elektrowerkzeuge erzeugen Funken, die den Staub oder die Dämpfe entzünden können.
- **Halten Sie Kinder und andere Personen während der Benutzung des Elektrowerkzeugs fern.** Bei Ablenkung können Sie die Kontrolle über das Elektrowerkzeug verlieren.

#### Elektrische Sicherheit

- **Betreiben Sie die Maschine nicht bei Regen oder Nässe.** Dies kann das Risiko eines elektrischen Schlages erhöhen.

#### Sicherheit von Personen

- **Seien Sie aufmerksam, achten Sie darauf, was Sie tun, und gehen Sie mit Vernunft an die Arbeit mit einem Elektrowerkzeug. Benutzen Sie kein Elektrowerkzeug, wenn Sie müde sind oder unter dem Einfluss von Drogen, Alkohol oder Medikamenten stehen.** Ein Moment der Unachtsamkeit beim Gebrauch des Elektrowerkzeugs kann zu ernsthaften Verletzungen führen.
- **Tragen Sie persönliche Schutzausrüstung und immer eine Schutzbrille.** Das Tragen persönlicher Schutzausrüstung, wie Staubmaske, rutschfeste Sicherheitsschuhe, Schutzhelm oder Gehörschutz, je nach Art und Einsatz des Elektrowerkzeugs, verringert das Risiko von Verletzungen.

- **Entfernen Sie Einstellwerkzeuge oder Schraubenschlüssel, bevor Sie das Elektrowerkzeug einschalten.** Ein Werkzeug oder Schlüssel, der sich in einem drehenden Geräteteil befindet, kann zu Verletzungen führen.
- **Vermeiden Sie eine abnormale Körperhaltung.** Dadurch können Sie das Elektrowerkzeug in unerwarteten Situationen besser kontrollieren.
- **Tragen Sie geeignete Kleidung. Tragen Sie keine weite Kleidung oder Schmuck. Halten Sie Haare, Kleidung und Handschuhe fern von sich bewegenden Teilen.** Lockere Kleidung, Schmuck oder lange Haare können von sich bewegenden Teilen erfasst werden.
- **Wiegen Sie sich nicht in falscher Sicherheit und setzen Sie sich nicht über die Sicherheitsregeln für Elektrowerkzeuge hinweg, auch wenn Sie nach vielfachem Gebrauch mit dem Elektrowerkzeug vertraut sind.** Achtloses Handeln kann binnen Sekundenbruchteilen zu schweren Verletzungen führen.

#### Verwendung und Behandlung des Elektrowerkzeugs

- **Überlasten Sie das Gerät nicht. Verwenden Sie für Ihre Arbeit das dafür bestimmte Elektrowerkzeug.** Mit dem passenden Elektrowerkzeug arbeiten Sie besser und sicherer im angegebenen Leistungsbereich.
- **Benutzen Sie kein Elektrowerkzeug, dessen Schalter defekt ist.** Ein Elektrowerkzeug, das sich nicht mehr ein- oder ausschalten lässt, ist gefährlich und muss repariert werden.
- **Ziehen Sie den Stecker aus der Steckdose und/oder entfernen Sie einen abnehmbaren Akku, bevor Sie Geräteeinstellungen vornehmen, Einsatzwerkzeugteile wechseln oder das Elektrowerkzeug weglegen.** Diese



## Sicherheitshinweise

Vorsichtsmaßnahme verhindert den unbeabsichtigten Start des Elektrowerkzeugs.

- **Bewahren Sie unbenutzte Elektrowerkzeuge außerhalb der Reichweite von Kindern auf. Lassen Sie keine Personen das Elektrowerkzeug benutzen, die mit diesem nicht vertraut sind oder diese Anweisungen nicht gelesen haben.** Elektrowerkzeuge sind gefährlich, wenn Sie von unerfahrenen Personen benutzt werden.
- **Pflegen Sie Elektrowerkzeuge mit Sorgfalt. Kontrollieren Sie, ob bewegliche Teile einwandfrei funktionieren und nicht klemmen, ob Teile gebrochen oder so beschädigt sind, dass die Funktion des Elektrowerkzeugs beeinträchtigt ist. Lassen Sie beschädigte Teile vor dem Einsatz des Gerätes reparieren.** Viele Unfälle haben ihre Ursache in schlecht gewarteten Elektrowerkzeugen.
- **Halten Sie Schneidwerkzeuge scharf und sauber.** Sorgfältig gepflegte Schneidwerkzeuge mit scharfen Schneidkanten verklemmen sich weniger.
- **Verwenden Sie Elektrowerkzeug, Zubehör, Einsatzwerkzeuge usw. entsprechend diesen Anweisungen. Berücksichtigen Sie dabei die Arbeitsbedingungen und die auszuführende Tätigkeit.** Der Gebrauch von Elektrowerkzeugen für andere als die vorgesehenen Anwendungen kann zu gefährlichen Situationen führen:
- **Halten Sie Griffe und Griffflächen trocken, sauber und frei von Öl und Fett.** Rutschige Griffe und Griffflächen erlauben keine sichere Bedienung und Kontrolle des Elektrowerkzeugs in unvorhergesehenen Situationen.

### Verwendung und Behandlung des Akkuwerkzeugs

- **Laden Sie die Akkus nur mit Ladegeräten auf, die vom Hersteller empfohlen werden.** Durch ein Ladegerät, das für eine bestimmte Art von Akkus geeignet ist, besteht Brandgefahr, wenn es mit anderen Akkus verwendet wird.
- **Verwenden Sie nur die dafür vorgesehenen Akkus in den Elektrowerkzeugen.** Der Gebrauch von anderen Akkus kann zu Verletzungen und Brandgefahr führen.
- **Halten Sie den nicht benutzten Akku fern von Büroklammern, Münzen, Schlüsseln, Nägeln, Schrauben oder anderen kleinen Metallgegenständen, die eine Überbrückung der Kontakte verursachen könnten.** Ein Kurzschluss zwischen den Akkukontakten kann Verbrennungen oder Feuer zur Folge haben.

- **Bei falscher Anwendung kann Flüssigkeit aus dem Akku austreten. Vermeiden Sie den Kontakt damit. Bei zufälligem Kontakt mit Wasser abspülen. Wenn die Flüssigkeit in die Augen kommt, nehmen Sie zusätzlich ärztliche Hilfe in Anspruch.** Austretende Akkuflüssigkeit kann zu Hautreizungen oder Verbrennungen führen.
- **Benutzen Sie keinen beschädigten oder veränderten Akku.** Beschädigte oder veränderte Akkus können sich unvorhersehbar verhalten und zu Feuer, Explosion oder Verletzungsgefahr führen.
- **Setzen Sie einen Akku keinem Feuer oder zu hohen Temperaturen aus.** Feuer oder Temperaturen über 130 °C können eine Explosion hervorrufen.
- **Befolgen Sie alle Anweisungen zum Laden und laden Sie den Akku oder das Akkuwerkzeug niemals außerhalb des in der Betriebsanleitung angegebenen Temperaturbereichs.** Falsches Laden oder Landen außerhalb des zugelassenen Temperaturbereichs kann den Akku zerstören und die Brandgefahr erhöhen.

### Service

- **Lassen Sie Ihr Elektrowerkzeug nur von qualifiziertem Fachpersonal und nur mit Original-Ersatzteilen reparieren.** Damit wird sichergestellt, dass die Sicherheit des Elektrowerkzeugs erhalten bleibt.
- **Warten Sie niemals beschädigte Akkus.** Sämtliche Wartung von Akkus sollte nur durch den Hersteller oder bevollmächtigte Kundendienststellen erfolgen.
- **Beachten Sie alle Hinweise zum Ladens des Akkus in dieser Bedienungsanleitung sowie in der separaten Bedienungsanleitung des Ladegerätes.**
- **Ein Ausbau sowie die Entsorgung des Li-Ion Akkus darf aus Sicherheitsgründen nur durch eine Fachwerkstatt erfolgen.**

### Sicherheitshinweise für Rasenmäher (Aufsitzrasenmäher)

- **Verwenden Sie den Rasenmäher nicht bei schlechtem Wetter, besonders nicht bei Gewitter.** Dies reduziert die Gefahr von einem Blitz getroffen zu werden.
- **Untersuchen Sie den Mähbereich gründlich nach Wildtieren.** Wildtiere können durch die laufende Maschine verletzt werden.

## Sicherheitshinweise

- **Untersuchen Sie den Mähbereich gründlich und entfernen Sie alle Steine, Stöcke, Drähte, Knochen und andere Fremdkörper.** Herausgeschleuderte Teile können zu Verletzungen führen.
  - **Kontrollieren Sie vor Gebrauch der Maschinen immer, ob das Mähmesser und das Mähwerk nicht abgenutzt oder beschädigt sind.** Abgenutzte oder beschädigte Teile erhöhen das Verletzungsrisiko.
  - **Prüfen Sie den Grasauffangbehälter (falls vorhanden - je nach Modell optional erhältlich) regelmäßig auf Verschleiß oder Abnutzung.** Ein abgenutzter oder beschädigter Grasauffangbehälter erhöht das Risiko von Verletzungen.
  - **Belassen Sie Schutzabdeckungen an ihrem Platz. Schutzabdeckungen müssen einsatzfähig und ordnungsgemäß befestigt sein.** Eine lose, beschädigte oder nicht richtig funktionierende Schutzabdeckung kann zu Verletzungen führen.
  - **Halten Sie Lufteintrittsöffnungen frei von Ablagerungen.** Blockierte Lufteinlässe und Ablagerungen können zu Überhitzungen oder Brandgefahr führen.
  - **Tragen Sie beim Betrieb der Maschine immer rutschfeste Sicherheitsschuhe. Niemals Barfuß oder mit offenen Sandalen arbeiten.** Dadurch vermindern Sie die Gefahr einer Fußverletzung beim Kontakt mit dem rotierenden Mähmesser.
  - **Tragen Sie beim Betrieb der Maschine immer lange Hosen.** Bloße Haut erhöht die Wahrscheinlichkeit von Verletzungen durch herausgeschleuderte Objekte.
  - **Betreiben Sie die Maschine nicht auf übermäßig steilen Hängen.** Damit wird das Risiko vermindert, die Kontrolle zu verlieren, was zu Verletzungen führen könnte.
  - **Berühren Sie keine Messer oder andere gefährliche Teile, die sich noch bewegen.** Damit vermindern Sie das Risiko einer Verletzung durch sich drehende Teile.
  - **Stellen Sie sicher, dass alle Schalter ausgeschaltet sind, und entfernen Sie die Sperrvorrichtung, bevor Sie eingeklemmtes Material entfernen oder die Maschine reinigen.** Ein unerwarteter Betrieb der Maschine kann zu ernsthaften Verletzungen führen.
  - **Wenn ein Fremdkörper (z. B. Stein) vom Schneidwerk getroffen wird oder falls das Gerät anfängt ungewöhnlich zu vibrieren, schalten Sie das Gerät sofort aus und ziehen Sie den Sicherheitschlüssel ab. Warten Sie den Stillstand aller bewegliche Teile ab und untersuchen Sie das Gerät vor weiterem Betrieb auf Schäden oder lose Teile. Befestigen Sie lose Teile. Lassen Sie das Gerät bei Beschädigungen, vor dem weiteren Betrieb, von einer Fachwerkstatt instand setzen.**
- ### Selbst- und Personenschutz
- **Aus Sicherheitsgründen dürfen Kinder oder Personen, die die Gebrauchsanweisung nicht kennen, das Gerät nicht benutzen.**
  - **Personen unter 16 Jahren dürfen das Gerät nicht bedienen oder sonstige Arbeiten, wie z. B. Warten, Reinigen, Einstellen an dem Gerät ausführen.** Örtliche Bestimmungen können das Mindestalter der Benutzer festlegen.
  - **Verwenden Sie das Gerät nicht ohne angemessene Schulung oder bei Müdigkeit oder Krankheit.**
  - **Seien Sie vorsichtig und greifen Sie nicht in die Schneidmesser.**
  - **Denken Sie daran, dass der Bediener für Unfälle mit anderen Personen oder deren Eigentum verantwortlich ist.**
  - **Dieses Gerät kann von Personen mit verringerten physischen, sensorischen oder mentalen Fähigkeiten oder Mangel an Erfahrung und Wissen benutzt werden, wenn sie beaufsichtigt oder bezüglich des sicheren Gebrauchs des Gerätes unterwiesen wurden und die daraus resultierenden Gefahren verstehen.**
  - **Nehmen Sie das Gerät nicht in Betrieb, wenn sich Personen (insbesondere Kinder) oder Tiere in unmittelbarer Nähe befinden.**
  - **Achten Sie darauf, dass Kinder nicht mit dem Gerät spielen.**
  - **Unterbrechen Sie die Fahrt, wenn Sie bemerken, dass Personen (insbesondere Kinder) oder Haustiere in der Nähe sind.**

## Sicherheitshinweise

- **Tragen Sie bei Arbeiten mit oder am Gerät immer feste Schuhe und lange Hosen sowie weitere entsprechende geeignete persönliche Schutzausrüstung (Schutzbrille, Gehörschutz, Arbeitshandschuhe etc.).** Das Tragen von persönlicher Schutzausrüstung verringert das Risiko von Verletzungen. Vermeiden Sie das Tragen loser Kleidung oder Kleidung mit hängenden Schnüren oder Gürteln. Arbeiten ohne Gehörschutz kann zu Hörverlust führen.
- **Nehmen Sie das Gerät erst in Betrieb, wenn Ihnen die mitgelieferte Betriebsanleitung des Ladegerätes vorliegt und Sie diese verstanden und beachtet haben.**

**Vor dem Einsatz**

- **Machen Sie sich vor Arbeitsbeginn mit dem Gerät und seinen Bedienelementen sowie mit seiner Bedienung vertraut.**
- **Überprüfen Sie, ob alle Befestigungselemente (Muttern, Bolzen und Schrauben etc.) festsitzen, um sicherzustellen, dass das Gerät sicher betrieben wird.**
- **Betreiben Sie das Gerät nur in technisch einwandfreiem Zustand.** Lassen Sie Schäden von einer qualifizierten Fachkraft oder in einer Fachwerkstatt reparieren.
- **Verwenden Sie niemals ein Gerät mit beschädigten oder fehlenden Schutzeinrichtungen.** Lassen Sie diese von einer qualifizierten Fachkraft oder Fachwerkstatt reparieren oder ggf. austauschen.
- **Benutzen Sie das Gerät niemals mit defekten oder beschädigten Sicherheitseinrichtungen.** Sicherheitseinrichtungen dienen Ihrem Schutz und müssen immer funktionsfähig sein. Sie dürfen keine Veränderungen an Sicherheitseinrichtungen vornehmen oder deren Funktion umgehen.
- **Prüfen Sie (Sichtprüfung), ob die Schnittmesser und deren Befestigungsmittel stumpf, beschädigt oder deformiert sind.**
- **Kuppeln Sie Anhänger oder Anbaugeräte vorschriftsmäßig an.** Anbaugeräte, Anhänger, Ballastgewichte sowie gefüllte Grasfangeinrichtungen beeinflussen das Fahrverhalten, insbesondere Lenkbarkeit, Bremsfähigkeit und Kippverhalten.
- **Überprüfen Sie, dass alle Startarretierungen und Tastschalter/Bedienschalter ordnungsgemäß funktionieren.** Benutzen Sie das Gerät nicht, wenn diese fehlerhaft oder beschädigt sind. Lassen Sie diese von einer Fachwerkstatt überprüfen bzw. ersetzen.

**Beim Einsatz**

- **Mähen Sie keine Rasenflächen mit einer Halmhöhe von mehr als 25 cm.**
- **Fahren Sie vorsichtig.** Reduzieren Sie die Geschwindigkeit, bevor Sie eine Kurve fahren.
- **Seien Sie besonders vorsichtig, wenn Sie rückwärts mähen oder fahren.** Um Unfälle zu vermeiden, fahren Sie langsam und blicken Sie dabei nach hinten auf den Bodenbereich.
- **Verstellen Sie die Schnitthöhe nur bei stehendem Gerät und stillstehendem Schneidwerkzeug.**
- **Entfernen Sie nie die Auswurfklappe, das optionale Mulchverschlussstück oder die optionale Grasfangeinrichtung, während das Gerät eingeschaltet ist.**
- **Fahren Sie nie mit laufendem Schneidwerk über Kies oder Gehwege.** Es besteht die Gefahr des Steinschlags!
- **Mähen Sie nicht über hochgewachsenes, trockenes Gras (z. B. Weidegras) oder über trockene Laubhaufen.** Stellen Sie das Gerät nicht auf trockenem Gras oder Laub ab. Feuergefahr durch Kontakt mit heißen Teilen und wenn sich getrocknetes Gras oder Laub auf dem heißen Mähwerk ansammelt.
- **Achten Sie beim Arbeiten an Straßen oder bei der Überquerung einer Straße auf den Verkehr.** Das Gerät ist nicht zum Einsatz auf öffentlichen Straßen vorgesehen.
- **Entleeren Sie die Grasfangeinrichtung nie bei laufendem Schneidwerk.** Beim Entleeren der Grasfangeinrichtung können Sie oder andere durch herausgeschleudertes Mähgut oder Gegenstände verletzt werden.
- **Seien Sie besonders vorsichtig beim Öffnen und Schließen der Grasfangeinrichtung – es besteht Quetschgefahr.**
- **Halten Sie beim Mähen in Grenzbereichen, wie z. B. in der Nähe von steilen Abhängen, Gräben oder unter Bäumen, an Büschen und Hecken, genügend Abstand.**
- **Stellen Sie sich nie vor die Grasauswurföffnungen.**
- **Schalten Sie das Gerät aus und ziehen Sie den Sicherheitsschlüssel, bevor Sie Blockierungen lösen oder Verstopfungen im Auswurfkanal beseitigen.**
- **Entfernen Sie niemals den Sicherheitsschlüssel ohne das Gerät vorher anzuhalten, die Feststellbremse zu arretieren und das Gerät ausgeschaltet zu haben.**
- **Drücken Sie niemals die Start / Stopp-Taste während das Gerät fährt.**

## Sicherheitshinweise

- **Fahren Sie immer bedacht um nicht die Kontrolle über das Gerät zu verlieren, da dies zu schweren Verletzungen oder zum Tod führen kann.**
  - **Benutzen Sie das Gerät nicht mit nassen Händen.**
  - **Vermeiden Sie während des Betriebes Körperberührungen mit geerdeten Leitern wie Metallrohren oder Drahtzäunen, um das Risiko eines Stromschlags zu verringern.**
- Hinweise zu Vibrationen und Lärm**
- **Die Einwirkung von Schwingungen kann Schädigungen an den Nerven und Störungen der Blutzirkulation in Händen und Armen verursachen.**
  - **Tragen Sie bei Arbeiten in kalter Umgebung warme Kleidung und halten Sie Ihre Hände warm und trocken.**
  - **Machen Sie Pausen.**
  - **Falls Sie feststellen, dass die Haut an Ihren Fingern oder Händen taub wird, kribbelt, schmerzt oder sich weiß verfärbt, stellen Sie die Arbeit mit der Maschine ein und konsultieren Sie gegebenenfalls einen Arzt.**
  - **Tragen Sie einen geeigneten Gehörschutz.**  
Arbeiten ohne Gehörschutz kann zu Hörverlust führen.
  - **Die angegebenen Schwingungs- und Lärmemissionswerte:**
    - Wurden nach einem genormten Prüfverfahren gemessen.
    - Ermöglichen die Abschätzung der Emissionen des Elektrowerkzeugs und den Vergleich verschiedener Elektrowerkzeuge. Je nach Einsatzbedingung, Zustand des Elektrowerkzeugs oder der Einsatzwerkzeuge kann die tatsächliche Belastung höher oder geringer ausfallen. Berücksichtigen Sie zur Abschätzung Arbeitspausen und Phasen geringerer Belastung. Legen Sie aufgrund entsprechend angepasster Schätzwerte Schutzmaßnahmen fest, z.B. organisatorische Maßnahmen.

## Hinweise zu Vibrationen und Lärm

- **Verwenden Sie an Hängen mit einer Neigung von mehr als 14% keine optional erhältliche Grasfangeinrichtungen.**
- **Verwenden Sie an Hängen mit einer Neigung von mehr als 9 % keine schweren Anbaugeräte wie z. B. Transportanhänger oder Rasenwalzen.**
- **Überschreiten Sie bei Anhängerbetrieb die folgenden Maximalwerte nicht:**  
**Max. Stützlast an der Anhängerkupplung:**  
**22 kg**  
**Max. Anhängelast (Anhänger und Ladung):**  
**110 kg**

## Nach dem Einsatz

- ➔ **Wenn Sie den Sitz des Gerätes verlassen, schalten Sie das Gerät immer ab.** Ziehen Sie immer den Sicherheitsschlüssel ab und schalten Sie die Feststellbremse ein.
- **Lassen Sie das Gerät abkühlen (min. 15 Minuten), bevor Sie das Gerät lagern.**

## Vor allen Arbeiten am Gerät

- **Schützen Sie sich vor Verletzungen, indem Sie vor allen Arbeiten am Gerät**
  - das Gerät ausschalten,
  - den Sicherheitsschlüssel abziehen,
  - die Feststellbremse einschalten,
  - abwarten, bis alle beweglichen Teile vollständig zum Stillstand gekommen sind,
  - warten, bis das Gerät abgekühlt ist (ca. 15 Minuten).

## Allgemeine Sicherheitshinweise

- **Ersatzteile und Zubehör müssen den vom Hersteller festgelegten Anforderungen entsprechen.** Verwenden Sie daher nur Original-Ersatzteile/-Zubehöerteile oder die vom Hersteller zugelassenen Ersatzteile/Zubehöerteile. Bitte beachten Sie beim Austausch immer die mitgelieferten Einbauhinweise. Die Verwendung von nicht vom Hersteller freigegebenen Ersatzteilen oder Zubehör kann ein erhebliches Sicherheitsrisiko darstellen.
- **Lassen Sie Reparaturen ausschließlich von einer qualifizierten Fachkraft oder in einer Fachwerkstatt durchführen.** Adressen von Fachwerkstätten finden Sie auf unserer Internetseite.
- **Nehmen Sie keine Beifahrer auf dem Gerät mit.** Das Gerät ist für den Personentransport nicht zugelassen.

## Mähen an steilen Hängen

- **Mähen oder fahren Sie nicht an Gefällen, die eine Neigung über 20 % haben.**
- **Fahren Sie immer auf- und abwärts zum Gefälle und nicht quer zum Gefälle. Wenden Sie nicht am Hang.** Das Arbeiten an Hängen ist gefährlich. Das Gerät kann kippen oder rutschen.
- **Fahren Sie an Hängen immer möglichst sanft an und bremsen Sie vorsichtig.** Wenn Sie abwärts fahren, lassen Sie das Gerät eingeschaltet und fahren Sie langsam. Üben Sie besondere Vorsicht beim Richtungswechsel.



## Sicherheitshinweise

- **Dieses Gerät ist für die Pflege von Gras- und Rasenflächen im privaten Bereich vorgesehen.** Wegen körperlicher Gefährdung des Benutzers oder anderer Personen darf das Gerät nicht für artfremde Zwecke eingesetzt werden.
- **Verwenden Sie das Gerät nur bei Tageslicht oder unter guter künstlicher Beleuchtung.** Halten Sie Ihren Arbeitsbereich sauber und gut beleuchtet.
- **Lassen Sie immer alle Wartungsarbeiten termingerecht ausführen, um das Gerät in einem sicheren Betriebszustand zu halten.**
- **Antriebsmotoren werden heiß und können Verbrennungen verursachen.** Nicht berühren!
- **Verwenden Sie das Gerät nur bei trockenen Wetterbedingungen.** Halten Sie das Gerät von Regen oder Nässe fern. In feuchtem Gras kann das Gerät durch verminderte Bodenhaftung rutschen.
- **Bei einem Systemfehler oder einem vollständigen Verlust der Batterieleistung kann das Gerät den Antrieb verlieren und die Antriebsräder befinden sich im Freilauf. Drücken Sie das Bremspedal, um die Kontrolle zu behalten und das Gerät zu stoppen. Starten Sie das Gerät neu. Wenn das Problem weiterhin besteht, wenden Sie sich an eine Fachwerkstatt.**
- **Ersetzen Sie alle abgenutzten oder beschädigten Hinweisschilder an dem Gerät.**
- **Laden Sie den Akku nur in trockener Umgebung.**
- **Beachten Sie alle Hinweise in der Bedienungsanleitung des Ladegerätes.**
- **Verwenden Sie zum Laden des Akkus nur das sich im Lieferumfang des Gerätes befindliche Ladegerät. Die Typenbezeichnung des Ladegerätes können Sie der EG-Konformitätserklärung entnehmen. Ein anderes Ladegerät, das für den Batterietyp nicht geeignet ist, kann zu Schäden am Gerät führen und ein Brandrisiko darstellen.**
- **Alle Arbeiten an dem Akku, wie z.B. Ausbau/ Einbau/Austausch dürfen nur von einer Fachwerkstatt durchgeführt werden.**
- **Versuchen Sie nicht, einen beschädigten Akku aufzuladen.**
- **Verwenden oder laden Sie keine nassen Akkus oder ein Akku, welcher Anzeichen von Korrosion zeigt.**
- **Bei unsachgemäßer Verwendung kann der Akku Feuer oder Verätzungen verursachen. Nehmen Sie den Akku nicht auseinander, überhitzen oder verbrennen Sie ihn nicht.**
- **Undichtigkeiten am Akku können bei extremer Beanspruchung, Lade- oder Temperaturbedingungen auftreten, oder wenn der Akku beschädigt ist.** Undichtigkeiten oder sonstigen Beschädigungen am Akku können zu schweren Verletzungen führen.
- **Wenn auslaufendes Material des Akkus auf die Haut oder in die Augen gelangt, führen Sie die folgenden Schritte aus:**
  - Waschen Sie den Bereich sofort mit Wasser und Seife ab.
  - Augen sofort mindestens 20 Minuten mit sauberem Wasser spülen und sofort einen Arzt aufsuchen.
- **Wenn auslaufendes Material des Akkus auf Kleidung oder Schuhe gelangt, führen Sie die folgenden Schritte aus:**
  - Ziehen Sie die kontaminierten Kleidungsstücke/Schuhe umgehend aus und waschen Sie diese gründlich.
- **Das Gerät darf nicht mit einem beschädigten Akku betrieben werden. Wenden Sie sich umgehend an eine Fachwerkstatt.**
- **Schleppen Sie das Gerät niemals ab.** Das kann schwere Geräteschäden zur Folge haben.
- **Vergewissern Sie sich in regelmäßigen Abständen, dass die Schneidmesser ca. fünf Sekunden nach dem Ausschalten des Schneidwerks zum Stillstand kommen (akustisch erkennbar, da drehende Schneidmesser Windgeräusche erzeugen).** Wenn die Schneidmesser nicht innerhalb des Zeitrahmens stoppen, sollte das Gerät von einer Fachwerkstatt überprüft werden.
- **Seien Sie beim Umgang mit Akkus vorsichtig, um diese nicht mit leitfähigen Materialien wie Ringen, Armbändern und Schlüsseln kurzzuschließen.**
- **Akku oder Leiterpole könnte heiß sein und Verbrennungen verursachen.**



## Bestimmungsgemäße Verwendung

Dieses Gerät ist bestimmt zur Verwendung

- als Aufsitzrasenmäher zum Mähen von Rasenflächen des Haus- und Freizeitgartens,
- mit Zubehör, das ausdrücklich für dieses Gerät zugelassen ist.
- entsprechend den in dieser Betriebsanleitung gegebenen Beschreibungen und Sicherheitshinweisen.

Jeder darüber hinausgehende Gebrauch gilt als nicht bestimmungsgemäß. Der nicht bestimmungsgemäße Gebrauch hat den Verfall der Garantie und die Ablehnung jeglicher Verantwortung seitens des Herstellers zur Folge. Der Benutzer haftet für Schäden an Dritten und deren Eigentum.

Eigenmächtige Veränderungen an dem Gerät schließen eine Haftung des Herstellers für daraus resultierende Schäden aus. Dieses Gerät ist nicht für den Betrieb auf öffentlichen Straßen und nicht für den Transport von Personen zugelassen.

## Typenschild **J**

### Lage

Das Typenschild befindet sich unter/vor dem Fahrersitz.



### Hinweis

Die Kennzeichnung besitzt Urkundenwert und darf nicht verändert oder unkenntlich gemacht werden.

### Aufbau

- 1 Modellnummer
- 2 Modellname
- 3 Gewicht
- 4 CE-Kennzeichnung
- 5 Hersteller
- 6 Gerätebezeichnung
- 7 Leistung / Motordrehzahl in min<sup>-1</sup>
- 8 Seriennummer
- 9 Baujahr
- 10 Nennspannung, Stromart
- 11 Schutzklasse/Schutzart
- 12 Entsorgungshinweis
- 13 Batterietyp
- 14 Schallleistung garantiert

## Sicherheitseinrichtungen

### Auswurfklappe/Mulchverschluss **I**

#### ⚠ VORSICHT !



Kontakt mit dem Schneidmesser und herausgeschleuderte Gegenstände

☞ Verletzungsgefahr

- Das Gerät darf nur mit angebauter Auswurfklappe **[A]** oder dem Mulchverschluss **[B]** betrieben werden.

Diese Teile schützen Sie vor Verletzungen durch das Schneidmesser oder herausgeschleuderte Gegenstände. Das Gerät darf nur mit angebauter Auswurfklappe **[A]** oder dem Mulchverschluss **[B]** betrieben werden.



### Hinweis

Das Sicherheitssystem ermöglicht das Starten des Geräts nur, wenn die Auswurfklappe, das Mulchverschluss (optional) oder eine Grasfangeinrichtung (optional) montiert ist.

### Sicherheitsschlüssel (Sperrvorrichtung) **F**

#### ⚠ WARNUNG !



Gefahr von Verletzungen oder Sachschäden

- Setzen Sie den Sicherheitsschlüssel **[A]** unmittelbar vor Inbetriebnahme in das Kontroll-/Bedienmodul **[B]** ein.

- Entfernen Sie den Sicherheitsschlüssel am Gerät bei:

- jeder Unterbrechung oder Beendigung der Arbeiten
- vor dem Laden des Akkus
- vor allen Wartungs-, Einstell-, Reinigungs- oder sonstigen Arbeiten am Gerät.

Der Sicherheitsschlüssel (Sperrvorrichtung) dient ihrer Sicherheit und unterbindet auch ein unbefugtes Benutzen des Gerätes.



### Hinweis

Um das Kontroll-/Bedienmodul mit Strom zu versorgen und somit das Gerät in Betrieb nehmen zu können, muss der Sicherheitsschlüssel ganz in das Kontroll-/Bedienmodul eingesteckt werden.

- Wird der Sicherheitsschlüssel aus dem Kontroll-/Bedienmodul herausgezogen, wird jegliche Stromversorgung zum Kontroll-/Bedienmodul unterbrochen und das Gerät kann nicht betrieben werden.

## Sicherheitssperresystem

Das Sicherheitssperresystem ermöglicht das Starten des Geräts nur, wenn

- der Fahrer seinen Platz auf dem Sitz eingenommen hat,
- das Bremspedal durchgetreten bzw. die Feststellbremse in Parkstellung ist,
- das Fahrpedal nicht betätigt wird (= N-Stellung),
- das Ladekabel nicht an der Ladebuchse des Gerätes angeschlossen ist und / oder die Abdeckung der Ladebuchse nicht geöffnet oder entfernt ist.
- die Auswurfklappe, das Mulchverschlussstück oder eine Grasfangeinrichtung (optional) montiert ist.

Das Sicherheitssperresystem schaltet automatisch das Schneidwerk und den Fahrtrieb (durch Abschalten des Gerätes) ab, sobald der Bediener während des Betriebes den Sitz verlässt unabhängig davon, ob vorher die Feststellbremse eingeschaltet wurde.

Zur Reaktivierung der Nutzbarkeit Fahren bzw. Mähen muss das Gerät durch Betätigung des Start-/Stoppschalters am Bedienmodul zuerst wieder eingeschaltet werden.

### Bei Geräten ohne Rückwärtsmähfunktion (RCM) bzw. bei deaktivierter Rückwärtsmähfunktion

verhindert das Sicherheitssperresystem das Rückwärtsfahren mit eingeschaltetem Schneidwerk (automatische Abschaltung vom Schneidwerk).

- Schalten Sie vor dem Rückwärtsfahren das Schneidwerk aus.

## Richtungsangaben





Die Richtungsangaben am Gerät (z. B. links, rechts) beziehen sich immer auf Vorwärtsfahrtrichtung.

## Montage

Am Ende der Bedienungsanleitung oder als Beiblatt ist die Montage des Gerätes in Bildern dargestellt. Die grafische Darstellung kann in Details vom erworbenen Gerät abweichen.

## Bedienelemente

### Übersicht Gerät **A**

- A** Vorwärtsfahrpedal 
- B** Hebel für Feststellbremse 
- C** Rückwärtsfahrpedal 
- D** Auswurfklappe 
- E** Schnitthöheneinstellhebel 
- F** Anhängervorrichtung (je nach Modell)
- G** Ladebuchse
- H** Ablagefach/Dosenhalter
- I** Kontroll-/Bedienmodul
- J** USB Anschlussbuchsen (je nach Modell)
- K** Lenkrad
- L** Scheinwerfer (je nach Modell)
- M** Bremspedal

## Übersicht Kontroll-/Bedienmodul **B**

- A** LCD-Display für diverse Anzeigen wie z.B. für Akkuladezustand, Hinweise und Fehlermeldungen u.s.w.
- B** PTO-Schalter für Rückwärtsmähfunktion
- C** Tempomatschalter
- D** Start-/Stoppschalter
- E** Sicherheitsschlüssel
- F** Lichtschalter
- G** PTO-Schalter für Vorwärtsmähfunktion



### Hinweis

Auf dem LCD-Display werden, bei eingestecktem Sicherheitsschlüssel, diverse Informationen angezeigt, wie z.B. :

- Geleistete Betriebsstunden
- Akkuladezustand
- Fehlermeldungen/Hinweise



### Hinweis

Leuchthinweis, wenn das Gerät zum Einschalten bereit ist:

- Ein blauer Kreis um den Start-/Stoppschalter blinkt und zeigt somit an, dass das Gerät eingeschaltet werden kann.

Leuchthinweise bei eingeschalteten Funktionen:

- Bei eingeschaltetem Gerät, d.h. bei gedrücktem Start-/Stoppschalter leuchtet ein blauer Kreis rund um den Start/Stoppschalter.
- Bei eingeschaltetem PTO-Schalter für die Vorwärtsmähfunktion (eingeschaltetem Schneidwerk) leuchtet ein grünes Licht rund um den PTO-Schalter.
- Bei eingeschaltetem PTO-Schalter für die Rückwärtsmähfunktion (eingeschaltetes Schneidwerk während des Rückwärtsfahrens) leuchtet ein rotes Licht rund um den PTO-Schalter.

## Inbetriebnahme

### Vor jedem Betreiben

Befolgen Sie alle Hinweise der Bedienungsanleitung und kontrollieren Sie zusätzlich:

- alle Schutz- und Sicherheitseinrichtungen auf Funktion und Unversehrtheit
- den Ladezustand des Akkus
- Reifendruck
- Verkleidungen, Anbaugeräte und Gerät auf Schmutz und Mähreste.

## Akku aufladen **B** **C**

### ⚠ GEFAHR !



Der Akku enthält ätzende Flüssigkeiten und giftige Stoffe.

- ➔ Verletzungsgefahr
- Von Kindern fernhalten.
- Den Akku nicht durchstechen, zerlegen, verstümmeln oder verbrennen.
- Rauchen Sie nicht, halten Sie brennende und heiße Gegenstände fern.
- Beachten Sie alle Hinweise in der Bedienungsanleitung des Ladegerätes.
- Nur mit dem mit diesem Gerät gelieferten Ladegerät den Akku aufladen. Die Typenbezeichnung des Ladegerätes können Sie der EG-Konformitätserklärung entnehmen. Ein Ladegerät, das nicht für dieses Gerät geeignet ist, kann den Akku beschädigen oder ein Brandrisiko verursachen.
- Laden Sie den Akku nur in trockener Umgebung.
- Laden Sie den Akku nur in einer Umgebungstemperatur von 0° bis 40° C.
- Entfernen Sie vor jedem Ladevorgang immer den Sicherheitsschlüssel

### Achtung !

- Das Gerät ist mit einem fest verbauten Li-Ion Akku ausgerüstet. Der Akku ist bei Auslieferung des Gerätes nur teilgeladen. Laden Sie den Akku mit dem Ladegerät, welches sich im Lieferumfang des Gerätes befindet, vor dem ersten Einsatz vollständig auf, um die volle Leistung des Akkus zu gewährleisten.



#### Hinweis

Wiederaufladbare Batterien nehmen über die Jahre an Leistung / Kapazität ab. Möglicherweise muss der Akku dann ausgetauscht werden. Wenden Sie sich an eine Fachwerkstatt, um den Akku ersetzen zu lassen.

- ➔ Öffnen Sie die Abdeckung **C** **[A]** der Ladebuchse des Gerätes **1**.
- ➔ Stecken Sie den Stecker **C** **[C]** des Ladegerätes in die Ladebuchse **C** **[B]** **2**.
- ➔ Stecken Sie den anderen Stecker des Ladegerätes **C** **[E]** in eine geeignete 230V-Steckdose **C** **[D]** gem. den Angaben auf dem Ladegerät **3**.
- ✓ Der Akku wird geladen.  
Der Ladevorgang dauert für eine Vollladung ca. vier Stunden

- ➔ Entfernen Sie nach dem Ladevorgang die Stecker des Batterieladegerätes, d. h. zuerst von der 230 V-Steckdose und dann an der Ladebuchse des Gerätes.



#### Hinweis

Auf dem LCD-Display **B** **[A]** blinken kontinuierlich während des Ladevorgangs das Akkusymbol  und das Symbol:  und gleichzeitig wird der Prozentsatz der Ladung angezeigt. Der Akku ist vollständig aufgeladen, wenn die Anzeige 100 % anzeigt.

Nach Erreichen der Vollladung, schaltet sich die LCD-Anzeige nach ca. 3 Minuten automatisch in den Ruhemodus, d.h. die LCD-Anzeige erlischt.

Wenn Sie zu irgendeinem Zeitpunkt eine Fehlermeldung beim Ladevorgang erhalten, gehen Sie folgendermaßen vor:

- ➔ Trennen Sie das Ladegerät von der Stromquelle **1**.
- ➔ Trennen Sie das Ladegerät von der Ladebuchse am Gerät **2**.
- ➔ Verbinden Sie das Ladegerät wieder mit der Stromquelle **3**.
- ➔ Verbinden Sie das Ladegerät wieder mit der Ladebuchse am Gerät **4**.

Wenn das Problem weiterhin besteht, wenden Sie sich an eine Fachwerkstatt.



#### Weitere Hinweise

- Es wird empfohlen, den Akku vor der Lagerung des Gerätes (außerhalb der Saison) mit ca. 50% der Maximalladung aufzuladen.
- Trennen Sie immer zuerst das Batterieladegerät (oder das Verlängerungskabel, falls verwendet) von der 230 V-Steckdose und anschließend von der Ladebuchse am Gerät.
- Es wird empfohlen, den Akku nach jedem Gebrauch vollständig aufzuladen. Akkus in einem entladenen Zustand zu lagern, könnte die zukünftige Kapazität des Akkus beeinträchtigen.
- Wenn Sie den Akku länger als 4 Stunden am Ladegerät angeschlossen lassen, wird der Akku nicht beschädigt. Jedoch sollte das Ladegerät abgeklemmt werden sobald der Akku komplett geladen ist.
- Der Akku entwickelt keinen „Memory-Effekt“ und muss vor dem Aufladen nicht vollständig entladen werden.
- Den Akku nicht für längere Zeit in einem entladenen Zustand belassen. Der Akku könnte dauerhaft beschädigt werden.

## Reifendruck überprüfen



### Hinweis

Aus Produktionsgründen kann der Reifendruck höher als erforderlich sein.

→ Überprüfen Sie den Reifendruck und korrigieren Sie ihn bei Bedarf.

vorn 1,0 bar  
hinten 0,7 bar

## Fahrersitz einstellen **D**

→ Sitz gem. Abbildung in die gewünschte Position bringen.

## Lenkrad einstellen **E** (je nach Modell)

→ Arretierungsknopf drücken und Lenkrad in die gewünschte Position (a, b, c) bringen.



### Hinweis

Auf korrekte Einrastung des Arretierungsknopfes achten!

## Betrieb

### ⚠️ WARNUNG !



Verletzungsgefahr

- Verlassen Sie nie während des Betriebes den Fahrersitz
  - ohne zuerst den PTO-Schalter gedrückt zu haben, um das Schneidwerk auszuschalten,
  - ohne das Bremspedal zu betätigen und die Feststellbremse einzuschalten.
- Beim Verlassen bzw. Abstellen des Gerätes immer zuvor
  - die Feststellbremse einschalten,
  - das Gerät ausschalten und den Sicherheitsschlüssel abziehen.



### Hinweis

Beachten Sie die nationalen/kommunalen Vorschriften bezüglich der Nutzungszeiten (ggf. bei Ihrer zuständigen Behörde erfragen).

## Feststellbremse ein- bzw. ausschalten **G**

→ Um die Feststellbremse einzuschalten, drücken Sie das Bremspedal **[B]** ganz durch **1** und schieben Sie den Hebel **[A]** auf Position **(P)** **2**.

✓ Die Feststellbremse ist eingeschaltet und Sie können den Fuß vom Bremspedal nehmen.

→ Um die Feststellbremse auszuschalten, drücken Sie das Bremspedal ganz durch **1** und schieben Sie den Hebel **[A]** auf Position **(N)** **3**.

## Gerät einschalten (Gerät in Betriebsmodus bringen)

- Batterieladegerät entfernen (falls angeschlossen) und Abdeckung der Ladebuchse am Gerät schließen (falls geöffnet).
- Setzen Sie sich auf den Fahrersitz.
- Schalten Sie die Feststellbremse ein oder drücken Sie das Bremspedal ganz durch.
- Stecken Sie den Sicherheitsschlüssel bis zum Anschlag in das Kontroll-/Bedienmodul.
- ✓ Ein blauer Kreis um den Start-/Stoppschalter blinkt und zeigt somit an, dass das Gerät eingeschaltet werden kann.
- Drücken Sie den Start-/Stoppschalter am Kontroll-/Bedienmodul und lassen Sie ihn dann los.
- ✓ Es ertönen 2 Pieptöne und das Gerät ist eingeschaltet.



### Hinweis

Sollte sich das Anschlusskabel des Batterieladegerätes beim Einstecken des Sicherheitsschlüssels noch an der Ladebuchse des Gerätes befinden, wird dies durch ein Hinweissymbol im LCD-Display angezeigt.



### Hinweis

Auf dem LCD-Display erscheinen folgende Anzeigen:

- Ladezustand des Akkus in Prozentangabe z. B. 80 %
- Ladezustand mit angezeigten Balken in dem Akkusymbol (je Balken ca.20%) z. B: 
- geleistete Betriebsstunden

## Gerät ausschalten (Gerät in den Ausmodus bringen)

- Drücken Sie den Start-/Stoppschalter am Kontroll-/Bedienmodul und lassen Sie ihn dann los.
- ✓ Es ertönt ein Piepton und das Gerät ist ausgeschaltet.
- oder**
- Ziehen Sie den Sicherheitsschlüssel aus dem Kontroll-/Bedienmodul.
- ✓ Das Gerät ist ausgeschaltet.



## Fahren

### ⚠️ WARNUNG !



Gefahr durch abruptes Anfahren, plötzliches Anhalten und Fahren mit zu hoher Geschwindigkeit

- ➔ Unfallgefahr
- Fahren Sie langsam an und bremsen Sie langsam ab.
- Fahren Sie nicht mit überhöhter Geschwindigkeit.
- Wechseln Sie nie die Fahrtrichtung ohne das Gerät vorher zum Stehen zu bringen.
- Führen Sie nie Einstellungen am Gerät durch während das Gerät fährt.

- ➔ Schalten Sie das Gerät ein.
- ➔ Lösen Sie Feststellbremse und lassen Sie das Bremspedal los.
- ➔ Um loszufahren, treten Sie auf das Fahrpedal **A** [A] bzw. **A** [C].
- ✓ Das Gerät fährt.



#### **Hinweis**

*Je weiter Sie auf das Fahrpedal treten, desto schneller fährt das Gerät.*



#### **Hinweis**

*Beim Loslassen des Fahrpedals kehrt dieses automatisch in die Ausgangsstellung „N“ (Neutralstellung) zurück und das Gerät kommt langsam zum Stehen.*



#### **Hinweis**

*Beim Betätigen des Fahrpedals darf das Bremspedal nicht getreten sein.*

## Fahren mit Tempomat **B** (je nach Modell)

### Tempomat einschalten

- ➔ Drücken Sie beim Fahren den Tempomatschalter **[C]** am Kontroll-/Bedienmodul für ca. 2 Sekunden und lassen Sie ihn dann los.
- ✓ Auf dem LCD-Display des Kontroll-/Bedienmoduls wird das Symbol angezeigt.
- ✓ Die zu diesem Zeitpunkt gewählte Vorwärtsgeschwindigkeit (jedoch nicht die Maximalgeschwindigkeit) wird beibehalten.
- ✓ Sie können den Fuß vom Fahrpedal nehmen.



#### **Hinweis**

*Der Tempomat kann nur bei Vorwärtsfahrt aktiviert werden.*

### Tempomat ausschalten

- ➔ Drücken Sie kurz den Tempomatschalter **[C]** am Kontroll-/Bedienmodul
- oder**
- ➔ drücken Sie das Fahrpedal
- oder**
- ➔ betätigen Sie das Bremspedal.
- ✓ Der Tempomat ist ausgeschaltet.

### Gerät anhalten **A**

- ➔ Nehmen Sie den Fuß vom Fahrpedal **[A]** bzw. **[C]**.
- ➔ Treten Sie auf das Bremspedal **[M]**, bis das Gerät zum Stehen kommt.



#### **Hinweis**

*Wenn Sie auf das Bremspedal treten, schalten Sie damit gleichzeitig auch den Tempomat aus.*

Sollte das Gerät bei ganz gedrücktem Bremspedal oder bei eingeschalteter Feststellbremse sich noch bewegen:

- ➔ Gerät nicht weiter benutzen und eine Fachwerkstatt kontaktieren.

### Schneidwerk ein- bzw. ausschalten **B**

#### Einschalten

Mit dem PTO-Schalter **[G]** wird das Schneidwerk für die Vorwärtsmähfunktion ein- und ausgeschaltet.

- ➔ Schalten Sie das Gerät ein.
- ➔ Um das Schneidwerk einzuschalten, drücken Sie den PTO-Schalter **[G]** für ca. 2 Sekunden nach unten und lassen Sie ihn dann los.
- ✓ Das Schneidwerk ist eingeschaltet und ein grünes Licht rund um den PTO-Schalter leuchtet auf.

#### Ausschalten

- ➔ Um das laufende Schneidwerk auszuschalten, drücken Sie den PTO-Schalter **[G]** eine Sekunde nach unten und lassen Sie ihn dann los.
- ✓ Das grüne Licht rund um den PTO-Schalter erlischt und das Schneidwerk ist ausgeschaltet.



#### **Hinweis**

*Beim Rückwärtsfahren mit eingeschaltetem Schneidwerk (ohne aktivierte Rückwärtsmähfunktion) wird durch das Sicherheitsperrsystem automatisch das Schneidwerk bzw. das Gerät ausgeschaltet.*



## Schnitthöhe einstellen **A**

→ Um die Schnitthöhe einzustellen, betätigen Sie den Schnitthöheneinstellhebel **[E]**.



### Hinweis

"5" ist die größte mögliche Schnitthöhe (ca. 10 cm), das Schneidwerk befindet sich ganz oben.

"1" ist die kleinste Schnitthöhe (ca. 3 cm), das Schneidwerk befindet sich ganz unten.

## Mähen

### **⚠ VORSICHT !**



Herausgeschleuderte Gegenstände (Mähgut, Steine etc.)

☞ Verletzungsgefahr

- Entleeren Sie eine Grasfangeinrichtung (je nach Modell) nur bei ausgeschaltetem Schneidwerk und stehendem Gerät.
- Betreiben Sie das Gerät nur mit angebauter Auswurfklappe, einem Mulchverschlusssteil oder einer angebauten Grasfangeinrichtung.

### **Achtung !**

- Wenn ein Fremdkörper (z. B. Stein) vom Schneidwerk getroffen wird oder falls das Gerät anfängt ungewöhnlich zu vibrieren, schalten Sie das Gerät sofort aus.
- Untersuchen Sie das Gerät vor weiterem Betrieb auf Schäden. Benutzen Sie das Gerät bei Schäden nicht weiter und lassen Sie es vor dem nächsten Gebrauch von einer Fachwerkstatt instandsetzen.
- Schalten Sie das Schneidwerk nicht im hohen Gras ein.
- Mähen Sie kein zu hohes Gras, sehr trockenes Gras oder fahren Sie nicht mit eingeschaltetem Schneidwerk über Ansammlungen von trockenen Blättern, da all dies zu einer erhöhten Brandgefahr am Gerät durch Ansammlungen von sehr trockenem Schmutz und Mähresten führen kann.

- Schalten Sie das Gerät ein.
- Schalten Sie das Schneidwerk ein und lassen Sie es ab.
- Lösen Sie die Feststellbremse.
- Um loszufahren, treten Sie auf das Vorwärtsfahrpedal.
- ✓ Das Gerät fährt und mäht.



### Hinweise zum Mähen

Mähen Sie kein nasses Gras. Fahren Sie langsam.

Mähen von zu hohem bzw. nassem Gras kann zu einer übermäßigen Grasansammlung/Verstopfung im Auswurfschacht führen.

Bei der Einstellung von Schnitthöhe und Fahrgeschwindigkeit darauf achten, dass das Gerät nicht überlastet wird. Alle Einstellungen den Gegebenheiten anpassen.

## Rückwärtsmähfunktion (je nach Modell) **B**

Je nach Modell ist das Gerät mit einer Rückwärtsmähfunktion (RCM) ausgestattet.



### Hinweise zum Mähen

Benutzen Sie die Rückwärtsmähfunktion nur, wenn unbedingt erforderlich und seien Sie besonders vorsichtig.

## Rückwärtsmähfunktion einschalten

- Schalten Sie das Gerät ein.
- Schalten Sie das Schneidwerk ein.
- Drücken Sie den PTO-Schalter für die Rückwärtsmähfunktion **[B]** für die Dauer von drei Sekunden nach unten und lassen Sie ihn dann los.
- ✓ Ein rotes Licht rund um den PTO-Schalter für die Rückwärtsmähfunktion leuchtet auf und Sie können jetzt in Vorwärts- und Rückwärtsfahrt mähen.

## Rückwärtsmähfunktion ausschalten

- Drücken Sie den PTO-Schalter für die Rückwärtsmähfunktion **[B]** nach unten und lassen Sie ihn dann los.
- ✓ Das rote Licht rund um den Schalter erlischt und die Rückwärtsmähfunktion ist ausgeschaltet.



### Hinweise zum Mähen

Die Rückwärtsmähfunktion bleibt eingeschaltet bis

- der Rückwärtsmähschalter nochmals gedrückt wird **oder**
- das Sicherheitssperrsystem beim Verlassen des Fahrersitzes das Schneidwerk bzw. das Gerät automatisch abschaltet **oder**
- das Gerät ausgeschaltet wird.

## Mulchen (je nach Modell)

Beim Mulchen wird das Gras beim Mähen in kleine Stücke (ca. 1 cm) geschnitten und bleibt liegen. So bleiben dem Rasen viele Nährstoffe erhalten.

Für ein optimales Ergebnis muss der Rasen stets kurz gehalten werden.

Nachfolgende Hinweise beim Mulchen beachten:

- Kein nasses Gras mähen.
- Nie mehr als max. 2 cm der Gesamtgraslänge abmähen.
- Langsam fahren.
- Schneidwerk regelmäßig reinigen.

→ Fragen Sie bei Ihrem Fachhändler nach entsprechendem Zubehör zum Mulchen.

## Optionales Mulchzubehör (Mulchverschluss- teil) montieren **[B]**

### **! WARNUNG !**



Verletzungsgefahr durch Schneidwerkzeug

→ Unfallgefahr

→ Sicherheitshandschuhe tragen.

- Schnitthöheinstellhebel auf „1“ stellen (Schneidwerk unten).
- Auswurfklappe **[A]** entfernen.
- Mulchverschluss **[B]** montieren.

## Tipps zur Rasenpflege

Der Rasen besteht aus verschiedenen Grasarten. Wenn Sie häufig mähen, wachsen verstärkt Gräser, die stark wurzeln und eine feste Grasnarbe bilden. Wenn Sie selten mähen, entwickeln sich verstärkt hochwachsende Gräser und andere Wildkräuter (z. B. Klee, Gänseblümchen).

Damit Ihr Rasen gesund und gleichmäßig wachsen kann und keine Rasenstreifen entstehen, müssen sich die Schneidbahnen immer um einige Zentimeter überdecken.

- Die Normalhöhe des Rasens liegt bei etwa 40–50 mm. Mähen Sie etwa ein Drittel der Gesamthöhe, sobald der Rasen eine Höhe von 60–70 mm erreicht hat.
- Schneiden Sie den Rasen nicht kürzer als 40 mm, da sonst die Grasnarbe bei Trockenheit geschädigt werden kann
- Schneiden Sie hochgewachsenes Gras etappenweise auf Normalhöhe.

## Scheinwerfer einschalten (je nach Modell) **[B]**

- Um den Scheinwerfer einzuschalten, drücken Sie den Lichtschalter **[F]** am Kontroll-/Bedienmodul und lassen Sie ihn dann los.
- ✓ Der Scheinwerfer leuchtet.



### **Hinweis**

*Der Scheinwerfer kann nur eingeschaltet werde, wenn sich der Sicherheitsschlüssel ganz eingesteckt im Kontroll-/ Bedienmodul befindet.*



### **Hinweis**

*Der Scheinwerfer leuchtet solange bis der Schalter erneut gedrückt wird oder das Gerät mit dem Sicherheitsschlüssel ausgeschaltet wird.*

## USB Anschlussbuchsen (je nach Modell) **[H]**

### **Achtung !**

- Beim Starten des Traktors dürfen keine Geräte an den USB-Anschlussbuchsen angeschlossen sein, da dies zu Beschädigungen an den angeschlossenen Geräten führen kann.

Die beiden USB-Anschlussbuchsen **[A]** befinden sich an der linken Seite des Gerätes, nahe des Kontroll-/Bedienmoduls. Die beiden USB-Anschlussbuchsen werden mit einem Ladestrom von je 2,1 A betrieben. Über die beiden Anschlüsse können Sie z. B. Ihr Telefon aufladen oder andere USB-Geräte betreiben.

## Gerät abstellen

- Halten Sie das Gerät an.
- Schalten Sie das Schneidwerk aus.
- Bringen Sie das Schneidwerk in die oberste Position.
- Schalten Sie die Feststellbremse ein.
- Schalten Sie das Gerät aus und ziehen Sie den Sicherheitsschlüssel ab.

## Gerät schieben

Gerät mit nur mit abgezogenem Sicherheitsschlüssel und ausgeschalteter Feststellbremse langsam von Hand schieben.



### **Hinweis**

*Gerät niemals abschleppen - schwerwiegende Geräteschäden können hierbei entstehen.*

## Wartung

**⚠️ WARNUNG !**

Gefahr von Verletzungen oder Sachschäden

- Führen Sie alle Wartungs- und Reinigungsarbeiten nur bei ausgeschaltetem Gerät durch.
- Ziehen Sie den Sicherheitsschlüssel ab.
- Warten Sie, bis alle beweglichen Teile zum Stillstand gekommen sind.
- Warten Sie, bis das Gerät abgekühlt ist (ca. 15 Minuten).
- Greifen Sie niemals in die rotierenden Schnittmesser.
- Lassen Sie Reparatur- und Wartungsarbeiten sowie den Austausch von Sicherheitselementen nur von einer qualifizierten Fachkraft oder einer Fachwerkstatt durchführen.
- Lassen Sie das Auswechseln oder Nachschleifen von Schneidmessern nur von einer Fachwerkstatt ausführen.
- Lassen Sie alle Arbeiten am Schneidwerk, wie z.B. Demontage / Montage nur durch eine Fachwerkstatt ausführen.
- Reinigen Sie das Gerät und alle Anbau- und Zubehörteile nach jedem Gebrauch. Ansammlungen von sehr trockenem Schmutz und Mähresten können eine potentielle Brandgefahr darstellen.
- Lassen Sie alle Arbeiten an dem Akku, Ladegerät oder an der Elektrik nur von einer Fachwerkstatt ausführen.
- Lassen Sie alle Wartungsarbeiten gemäß den Vorgaben (Erreichung der entsprechenden Betriebsstunden) termingerecht durchführen.

## Gerät reinigen

**⚠️ WARNUNG !**

Gefahr von Sachschäden

- Verwenden Sie kein Wasser zum Reinigen des Traktors, des Akkus oder des Ladegerätes.
- Verwenden Sie keine starken Reinigungsmittel/Haushaltsreiniger, sowie andere Lösungsmittel, da diese die Kunststoffteile am Gerät beschädigen können.

- ➔ Stellen Sie das Gerät auf einem festen und ebenen Untergrund ab.
- ➔ Schalten Sie die Feststellbremse ein.
- ➔ Reinigen Sie das Gerät mit einer Bürste, einem Handbesen oder einem Lappen.

**Hinweis**

*Achten Sie auch darauf, dass sich keine Schmutzansammlungen rund um Sicherungen, Kabelstränge und Kabelverbindungen ansammeln.*

*Entfernen Sie diese immer regelmäßig nach jedem Gebrauch.*

## Schneidwerk reinigen

**⚠️ GEFAHR !**

Scharfe, bewegliche Schneidwerkzeuge

➔ Verletzungsgefahr

- Tragen Sie Schutzhandschuhe.
- Reinigen Sie die Schneidwerkzeuge vorsichtig.

- ➔ Bringen Sie das Schneidwerk in die oberste Position.
- ➔ Reinigen Sie den Schneidraum mit einer Bürste, einem Handbesen oder einem Lappen.
- ➔ Bringen Sie das Schneidwerk in die unterste Position.
- ➔ Reinigen Sie die Schneidwerkoberseite sorgfältig mit einer Bürste, einem Handbesen oder einem Lappen.

## Antriebsmotor/Hinterachse reinigen

- ➔ Reinigen Sie den Hinterachsbereich rund um den Antriebsmotor-/Getriebe mit einer Bürste, einem Handbesen oder einem Lappen.

## Gerät warten

- ➔ Lassen Sie das Gerät am Ende der Saison von einer Fachwerkstatt überprüfen und warten.

**Hinweis**

*Das Gerät ist mit einem fest verbauten Li-Ion Akku ausgestattet.*

*Lassen Sie den Akku in einer Fachwerkstatt ausbauen und entsorgen bevor das Gerät am Ende seiner Lebensdauer verschrottet wird.*

## Reifendruck

### ⚠️ WARNUNG !



Erhöhter Reifendruck

- ➔ Unfallgefahr und Beschädigungen am Gerät
- Überschreiten Sie niemals den zulässigen Reifendruck (siehe Reifenwandung).

➔ Überprüfen Sie den Reifendruck und korrigieren Sie ihn bei Bedarf.

vorn 1,0 bar  
hinten 0,7 bar



#### **Hinweis**

Überhöhter Reifendruck reduziert die Lebensdauer der Reifen. Kontrollieren Sie den Reifendruck vor jeder Fahrt.

## Nach 5 Betriebsstunden (S01)

➔ Lassen Sie die Messerbefestigungsschraube auf festen Sitz überprüfen - Anzugsdrehmoment 52 - 68 Nm.

## Alle 5 Betriebsstunden (S02)

➔ Überprüfen Sie den Reifendruck.

## Alle 10 Betriebsstunden (S03)

➔ Schmieren Sie alle Dreh- und Lagerstellen der Fahr- und Bremspedale und des Schnitt Höheneinstellhebels mit einigen Tropfen Leichtöl.

## Alle 25 Betriebsstunden (S04)

- ➔ Schmieren Sie die Zähne des Lenkgetriebes sowie die Zahnstange der Lenkung mit einem Mehrzweckfett.
- ➔ Schmieren Sie die Radlager und Achsen der Vorderräder an den Schmiernippeln mit einem Mehrzweckfett.
- ➔ Lassen Sie das Schneidwerk auf korrekte Einstellung überprüfen.



#### **Hinweis**

Überschüssige Schmierung kann zu Sammelstellen für Schmutzablagerungen werden und somit zu einer erhöhten Brandgefahr beitragen.

## Alle 50 Betriebsstunden (S05)

➔ Lassen Sie die Messerbefestigungsschrauben auf festen Sitz überprüfen - Anzugsdrehmoment 52 - 68 Nm.

## Alle 100 Betriebsstunden (S06)

➔ Überprüfen Sie alle Schraubverbindungen und Anbauteile auf festen Sitz.



#### **Hinweis**

Bei Erreichen der entsprechenden Betriebsstunden wird beim Einschalten des Gerätes ein Servicehinweis in Form eines Symbols auf dem LCD-Display angezeigt.

Beispiel:



= Wartungsarbeiten welche alle 5 Betriebsstunden erforderlich sind, müssen ausgeführt werden.

„S01 bis S06“ hinter dem Werkzeugschlüssel steht jeweils für die entsprechenden Betriebsstunden.

Der angezeigte Servicehinweis auf dem LCD-Display kann durch drücken des Tempomatschalters gelöscht werden.

## Nach Bedarf

### Akku aufladen

- ➔ Akku nach jedem Gebrauch aufladen.
- ➔ Akkuladestatus vor jedem Gebrauch prüfen und falls erforderlich aufladen.



#### **Hinweis**

Alle Hinweise zum Aufladen des Akkus finden Sie im Abschnitt „Inbetriebnahme“.

Beachten Sie die Hinweise in der Bedienungsanleitung des Akkuladegerätes.

Lassen Sie die Batterie ersetzen, sobald die Batteriekapazität unter 50% der ursprünglichen Kapazität fällt.

### Sicherungen ersetzen



#### **Hinweis**

Defekte Sicherungen dürfen nur von einer Fachwerkstatt ausgetauscht werden.

## Einmal pro Saison

- ➔ Lassen Sie die hinteren Radachsen von einer Fachwerkstatt mit wasserabweisendem Spezialfett schmieren.
- ➔ Lassen Sie das Schneidwerkzeug von einer Fachwerkstatt schärfen bzw. ersetzen.
- ➔ Lassen Sie das Gerät von einer Fachwerkstatt prüfen und warten, um das Gerät immer in einem betriebssicheren Zustand zu halten.

## Lagerung

### Achtung !

- Lassen Sie das Gerät vor dem Lagern im Freien abkühlen.
- Lagern Sie das Gerät nicht in der Nähe von brennbaren Materialien (z.B. Kleidung, Holz oder Chemikalien), offenen Flammen oder anderen potenziellen Zündquellen (Ofen, Warmwasserbereiter oder andere Arten von Heizgeräten).
- Entfernen Sie alle brennbaren Materialien vor der Lagerung vom Gerät.
- Lagern Sie das Gerät in einem sauberen und trockenen Raum. (Empfohlene Lagertemperatur ca. 0 °C - 23 °C).
- Schützen Sie das Gerät bei längerer Lagerung vor Rost.
- Schützen Sie das Gerät vor Frost.

- ➔ Reinigen Sie das Gerät und die Grasfangeinrichtung.
- ➔ Wischen Sie alle Metallteile zum Schutz vor Rost mit einem geölten Lappen ab.
- ➔ Prüfen Sie ob der Reifendruck den Vorgaben entspricht.
- ➔ Laden Sie den Akku vor und nach der Lagerung des Gerätes (auch außerhalb der Saison) auf.



#### Hinweis

Zur Lagerung sollte der Akku einen Ladezustand von ca. 50 % haben.

## Transport



#### Hinweis

Das Gerät besitzt keine Straßenzulassung gemäß StVO.

## Kurzstrecken

- ➔ Schalten Sie das Schneidwerk ab und stellen Sie es in die höchste Position, bevor Sie mit dem Gerät fahren.
- ➔ Fahren Sie zum Wechsel des Einsatzortes nur kurze Strecken mit dem Gerät.

## Langstrecken

### ⚠ WARNUNG !



Gefahr durch instabile und ungesicherte Rampen

- ➔ Gefahr von schweren Personen- und Sachschäden
- Wenn Sie das Gerät auf einen Anhänger oder Lastwagen schieben, stellen Sie vorher sicher, dass die Rampe stabil und gesichert ist.

### ⚠ WARNUNG !



Gefahr durch unzureichende Befestigung

- ➔ Turbulenzen während dem Transport
- Wenn Sie das Gerät in einem Anhänger oder Lastwagen transportieren, befestigen und sichern Sie es ausreichend.

- ➔ Schalten Sie das Gerät aus und ziehen Sie den Sicherheitsschlüssel ab.
- ➔ Lassen Sie das Gerät abkühlen.
- ➔ Verwenden Sie für größere Entfernungen ein Transportfahrzeug.
- ➔ Schieben Sie das Gerät von Hand im Leerlauf in/ auf das Transportfahrzeug.
- ➔ Schalten Sie die Feststellbremse ein und sichern Sie das Gerät z.B. mit Spanngurten gegen Verrutschen/Wegrollen.

## Beseitigung von Störungen

### ⚠ WARNUNG !



Gefahr von Verletzungen oder Sachschäden



- Suchen Sie im Zweifelsfall immer eine Fachwerkstatt auf.
- Stellen Sie vor jeder Prüfung oder vor Arbeiten an den Schnittmessern das Gerät ab.
- Schützen Sie sich vor Verletzungen, indem Sie vor allen Arbeiten am Gerät
  - das Gerät ausschalten,
  - den Sicherheitsschlüssel abziehen,
  - die Feststellbremse einschalten,
  - abwarten, bis alle beweglichen Teile vollständig zum Stillstand gekommen sind,
  - warten, bis das Gerät abgekühlt ist (ca. 15 Minuten).



Problem	Mögliche Ursache	Abhilfe
Gerät lässt sich nicht einschalten.	Sicherheitssystem hat ausgelöst.	Nehmen Sie auf dem Fahrersitz Platz, drücken Sie das Bremspedal ganz durch bzw. schalten Sie die Feststellbremse ein. Schalten Sie das Gerät wieder ein. Siehe Abschnitt „Gerät einschalten“ und beachten Sie alle Hinweise.
	Fehler/Defekt im elektrischen System.	Gerät ausschalten und den Startvorgang wiederholen. Bei bleibender Störung eine Fachwerkstatt aufsuchen.
Starke Vibrationen.	Beschädigte Messerwelle oder defektes Schneidmesser.	Schalten Sie das Gerät sofort aus. Lassen Sie defekte Teile in einer Fachwerkstatt austauschen.
Schneidwerk wirft kein Gras aus oder Schnitt ist unsauber.	Gerät überlastet und Schneidwerk hat sich abgeschaltet.	Gerät abkühlen lassen und Schneidwerk beim Mähen höher stellen.
	Zu hohe Fahrgeschwindigkeit.	Reduzieren Sie die Fahrgeschwindigkeit.
	Schneidmesser stumpf.	Lassen Sie die Schneidmesser in einer Fachwerkstatt schärfen oder ersetzen.
Geringe Fahrgeschwindigkeit	Niedriger Akkuladestatus.	Akku aufladen.
	Niedriger Akkuladestatus. Gerät überlastet.	Akku aufladen Schneidwerk beim Mähen höher stellen.



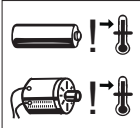
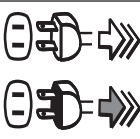















## Weitere Fehlermeldungen/ Hinweise auf dem LCD-Display des Kontroll-/Bedienmoduls und deren Bedeutung

### Fehlermeldungen und Hinweise als Symbol

Fehlermeldung/ Hinweis	Bedeutung
	<b>Zu niedrige Batterietemperatur:</b> Bewegen Sie das Gerät zu einem wärmeren Platz, damit sich die Temperatur der Batterie erhöhen kann. Wenn das Problem weiterhin besteht, kontaktieren Sie eine Fachwerkstatt.
	<b>Zu hohe Temperatur von Batterie, Fahrmotor oder Schneidwerkmotor:</b> Schalten Sie das Gerät aus, lassen Sie das Gerät abkühlen und schalten Sie das Gerät erneut ein. Wenn das Problem weiterhin besteht, kontaktieren Sie eine Fachwerkstatt.
	<b>Ladekabel des Batterieladegerätes ist an der Ladebuchse eingesteckt.</b> Vor dem Einschalten des Gerätes muss das Ladekabel abgezogen und die Abdeckung der Ladebuchse geschlossen werden.
	<b>Tempomat ist eingeschaltet.</b>
	<b>Schneidwerk überlastet:</b> Das Schneidwerk und der Fahrtrieb wurden ausgeschaltet. Schalten Sie das Gerät aus, reinigen Sie die Schneidwerksunterseite und schalten Sie das Gerät erneut ein. Schnitthöhe höher einstellen bzw. Fahrgeschwindigkeit beim Mähen reduzieren. Wenn das Problem weiterhin besteht, kontaktieren Sie eine Fachwerkstatt.

## Fehlermeldungen als 4-stelliger Code

Die erste Zahl (nach „E“) bezieht sich auf das betroffene Subsystem.  
Diese Fehler können das Deck und den Antrieb oder den gesamten Traktor ausschalten.  
In diesem Fall den Traktor ausschalten, abkühlen lassen und dann den Traktor neu starten.  
Wenn der Fehler weiterhin besteht, kontaktieren Sie eine Fachwerkstatt.

Fehlermeldung/ Hinweis	Bedeutung
 <b>E100</b> 	Fehler im Bedien-/Kontrollmodul
 <b>E200</b> 	Fehler am Schneidwerkmotor / linken Schneidwerkmotor (je nach Ausführung)
 <b>E300</b> 	Fehler am rechten Schneidwerkmotor (je nach Ausführung)
 <b>E400</b> 	Fehler am mittleren Schneidwerkmotor (je nach Ausführung)
 <b>E500</b> 	Fehler am Fahrtriebmotor / linken Fahrtriebmotor (je nach Ausführung)
 <b>E600</b> 	Fehler am rechten Fahrtriebmotor (je nach Ausführung)
 <b>E700</b> 	Fehler am Akku
 <b>E800</b> 	Fehler am Akku
 <b>E900</b> 	Fehler am Akku

### Garantie

In jedem Land gelten die von unserer Gesellschaft oder dem Importeur herausgegebenen Garantiebestimmungen. Störungen beseitigen wir an ihrem Gerät im Rahmen der Gewährleistung kostenlos, sofern ein Material- oder Herstellungsfehler die Ursache sein sollte. Im Garantiefall wenden Sie sich bitte an Ihren Verkäufer oder die nächstgelegene Niederlassung.

### EG-Konformitätserklärung



Weitere Angaben zum Gerät finden Sie auf der separat beigelegten EG-Konformitätserklärung, die ein Bestandteil dieser Betriebsanleitung ist.

### Umweltgerechte Entsorgung

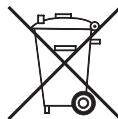

Altgeräte, Elektrowerkzeuge, Zubehör und Verpackungen sollen einer umweltgerechten Wiederverwertung zugeführt werden.

#### Akkus/Batterien:

Lassen Sie den Akku vor der Entsorgung des Gerätes in einer Fachwerkstatt ausbauen und entsorgen Sie ihn getrennt vom Gerät.

Werfen Sie Akkus/Batterien nicht in den Hausmüll, ins Feuer oder ins Wasser. Akkus/ Batterien sollen gesammelt, recycelt oder auf umweltfreundliche Weise entsorgt werden.

#### Altgeräte/Elektrowerkzeuge:

Werfen Sie das Gerät nicht in den Hausmüll! Geben Sie es in einer geeigneten Entsorgungseinrichtung ab.

## Inhoud

Betekenis van de symbolen.....	68
Voor uw veiligheid.....	69
Veiligheidsaanwijzingen.....	70
Beoogd gebruik .....	76
Veiligheidsvoorzieningen.....	76
Montage.....	77
Bedieningselementen.....	77
Ingebruikneming .....	77
Gebruik.....	79
Onderhoud.....	83
Opslag .....	85
Transport .....	85
Verhelpen van storingen.....	85
Garantie.....	87
EG-conformiteitsverklaring .....	87
Milieuvriendelijke verwijdering.....	87

## Betekenis van de symbolen



**WAARSCHUWING!**  
Lees ter vermindering van gevaar voor verwondingen de gebruikshandleiding!



**Waarschuwing! Voorzichtig voor uitgeworpen objecten.**  
Houd omstanders uit de buurt.



**Voorzichtig!**  
**Rondgeslingerde voorwerpen**  
Voorwerpen kunnen door de machine worden gegrepen en weggeslingerd.



**Waarschuwing! Gevaar voor omvallen**  
Gebruik het apparaat niet op hellingen met een stijging van meer dan 20 %.



**Voorzichtig!**  
Draag een veiligheidsbril.



**Waarschuwing!**  
**Houd handen en voeten uit de buurt van de messen.** De messen lopen na het uitschakelen van de motor verder.



**Waarschuwing!**  
In een vochtige omgeving of bij regen nooit de accu laden of het apparaat gebruiken.



**Waarschuwing! Gevaar van chemische brandwonden door batterijvloei-stof.**



**Gevaar! Vuur, vonken, open licht en roken verboden!**



**Let op!**  
Gooi de accu niet in het huishoudelijk afval.

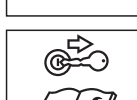

**Waarschuwing!**  
**Verwijder de blokkeervoorziening voor onderhoudswerkzaamheden.**  
Trek voor alle werkzaamheden aan het apparaat de veiligheidsleutel eruit.



**Let op!**  
Stap niet op het snijmechanisme of andere afdekkingen aan het apparaat.



**Waarschuwing! Heet oppervlak**



**Waarschuwing!**  
Het apparaat mag alleen worden gebruikt met aangebouwde uitwerpklep, het mulchafsluitdeel of een grasopvangvoorziening in combinatie met het uitwerpkanaal.

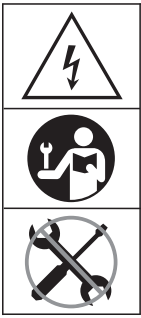

**Waarschuwing! Gevaar voor een elektrische schok**

Verwijder nooit de accuafdekking aan het apparaat. Alle werkzaamheden aan de accu mogen alleen worden uitgevoerd door een vakman.

**Aanwijzing**

*Houd deze symbolen altijd in een leesbare toestand. Vervang beschadigde of niet leesbare symbolen.*

## Voor uw veiligheid

### Gevarenniveaus van waarschuwingaanwijzingen

In deze gebruikshandleiding worden de volgende gevarenniveaus gebruikt om op potentieel gevaarlijke situaties te wijzen:

#### **GEVAAR!**



De gevaarlijke situatie doet zich onmiddellijk voor en leidt, indien de maatregelen niet worden opgevolgd, tot ernstige verwondingen tot dodelijk letsel.

#### **WAARSCHUWING!**



De gevaarlijke situatie kan ontstaan en leidt, indien de maatregelen niet worden opgevolgd, tot ernstig letsel of de dood.

#### **VOORZICHTIG!**



De gevaarlijke situatie kan ontstaan en leidt, indien de maatregelen niet worden opgevolgd, tot licht of matig letsel.

#### **Let op!**

Een mogelijk schadelijke situatie kan ontstaan en leidt, indien deze niet wordt vermeden, tot materiele schade.

- Lees alle veiligheidsaanwijzingen, aanwijzingen, illustraties en technische gegevens, waarmee dit apparaat is voorzien. Verzuimen bij de naleving van de volgende aanwijzingen kunnen een elektrische schok, brand en/of zware verwondingen veroorzaken. Bewaar alle veiligheidsaanwijzingen en instructies voor toekomstig gebruik.
- Het in de veiligheidsaanwijzingen gebruikte begrip "elektrisch gereedschap" heeft betrekking op elektrisch gereedschap dat op het stopcontact wordt aangesloten (met netsnoer) en op elektrisch gereedschap dat met een accu werkt (zonder netsnoer).
- De in deze bedieningshandleiding beschreven accu-aangedreven zitmaaier valt onder andere normatief onder de groep elektrische gereedschappen. Zodoende wordt onder andere het begrip „elektrisch gereedschap“ in de veiligheidsaanwijzingen gebruikt.
- Lees vóór de eerste ingebruikname absoluut de veiligheidsaanwijzingen!  
Bij niet-naleving van de gebruikshandleiding en de veiligheidsaanwijzingen kunnen beschadigingen aan het apparaat en gevaren voor de bediener en andere personen ontstaan.
- Maak uzelf vertrouwd met alle bedieningselementen en hun juiste gebruik.
- Alle personen, die met de ingebruikname, bediening en onderhoud van het apparaat te maken hebben, moeten overeenkomstig zijn gekwalificeerd.

### Opbouw van de veiligheidsaanwijzingen

#### **GEVAAR!**



Soort en bron van het gevaar!  
 ➔ Gevolgen bij niet naleven  
 ➤ Maatregel voor de veiligheid



**WAARSCHUWING!**  
**Lees voor het eerste gebruik van uw apparaat deze gebruikshandleiding zorgvuldig en handel daarnaar. Bewaar deze gebruikshandleiding voor later gebruik of de volgende eigenaar.**

### Verbod op eigenmachtige wijzigingen en ombouw

Het is verboden wijzigingen aan het apparaat aan te brengen of hier aanbouwapparaten van te maken. Zulke wijzigingen kunnen leiden tot persoonlijk letsel en storingen.

→ Reparaties aan het apparaat mogen alleen worden uitgevoerd door hiertoe opgedragen en opgeleide personen. Gebruik hierbij altijd de originele reserveonderdelen. Daarmee wordt verzekerd, dat de veiligheid van het apparaat in stand wordt gehouden.

## Voor uw veiligheid

### Informatiesymbolen in deze handleiding

De tekens en symbolen in deze handleiding moeten u helpen, de handleiding en het apparaat snel en veilig te gebruiken.



#### **Aanwijzing**

*Informatie over het meest effectieve of praktische gebruik van het apparaat.*

#### → Actiestap

Vraagt u om een actie.

#### ✓ Actieresultaat

Hier vindt u het resultaat van een reeks actiestappen.

#### [1] Positienummer

Positienummers zijn in de tekst met vierkante haakjes [ ] aangegeven.

#### A Illustratiemarkering

Illustraties zijn met letters aangegeven en in de tekst gemarkeerd.

#### ① Actiestapnummer

De vermelde volgorde van actiestappen is met nummers aangegeven in de tekst.

## Veiligheidsaanwijzingen

### Algemene veiligheidsaanwijzingen voor elektrische apparaten

#### Veiligheid op de werkplek

- **Houd uw werkgebied schoon en goed verlicht.** Rommelige of onverlichte werkomgevingen kunnen leiden tot ongevallen.
- **Werk met het elektrisch gereedschap niet in een explosiegevaarlijke omgeving, waarin zich brandbare vloeistoffen, gassen of stof bevinden.** Het apparaat kan vonken veroorzaken, die het stof of de dampen kunnen ontsteken.
- **Houd kinderen en andere personen tijdens het gebruik van het elektrisch gereedschap uit de buurt.** Bij afleiding kunt u de controle over het elektrisch gereedschap verliezen.

#### Elektrische veiligheid

- **Gebruik de machine niet bij regen of vocht.** Dit kan het risico van een elektrische schok verhogen.

#### Veiligheid van personen

- **Wees voorzichtig, let altijd op wat u doet en ga met verstand te werk met een elektrisch gereedschap. Gebruik geen elektrisch gereedschap, als u moe bent of onder invloed bent van drugs, alcohol of medicijnen.** Bij gebruik van elektrisch gereedschap kan een moment van onoplettendheid tot ernstig letsel leiden.

- **Draag een persoonlijke beschermingsuitrusting en altijd een veiligheidsbril.** Het dragen van persoonlijke beschermingsmiddelen zoals stofmasker, slipbestendige veiligheidsschoenen, veiligheidshelm of gehoorbescherming, afhankelijk van de aard en het gebruik van het elektrisch gereedschap, vermindert het risico op letsels.
- **Verwijder instelgereedschap of sleutels voordat u het elektrisch gereedschap inschakelt.** Een stuk gereedschap of sleutel dat/die zich in een draaiend onderdeel van het apparaat bevindt, kan tot verwondingen leiden.
- **Vermijd een abnormale lichaamshouding.** Zo kunt u het elektrisch gereedschap in onverwachte situaties beter onder controle houden.
- **Draag geschikte kleding. Draag geen wijde kledij of sieraden. Houd haren, kleding en handschoenen uit de buurt van bewegende delen.** Losse kleding, sieraden of lang haar, kunnen worden gegrepen door bewegende onderdelen.
- **Waan u niet in een vals gevoel van veiligheid en negeer de veiligheidsregels voor elektrisch gereedschap niet, ook wanneer u na veelvuldig gebruik vertrouwd bent met het elektrische apparaat.** Achteloos handelen kan in fracties van seconden leiden tot zware verwondingen.



## Veiligheidsaanwijzingen

### Gebruik en behandeling van het elektrisch gereedschap

- **Het apparaat niet overbelasten. Gebruik voor uw werkzaamheden het hiervoor bedoelde elektrisch gereedschap.** Met een geschikt elektrisch gereedschap werkt u beter en veiliger binnen het opgegeven prestatiebereik.
- **Gebruik geen elektrisch gereedschap, waarvan de schakelaar defect is.** Een elektrisch gereedschap, dat niet meer kan worden in- en uitgeschakeld, is gevaarlijk en moet worden gerepareerd.
- **Trek de stekker uit het stopcontact en/of verwijder een afneembare accu, voordat u apparaatinstellingen uitvoert, reservegereedschapsdelen wisselt of het elektrisch apparaat weglegt.** Met deze voorzorgsmaatregel wordt onbedoeld starten van het elektrisch gereedschap voorkomen.
- **Bewaar elektrisch gereedschap dat niet wordt gebruikt buiten het bereik van kinderen. Laat het elektrisch gereedschap niet gebruiken door personen, die er niet mee vertrouwd zijn of deze instructies niet hebben gelezen.** Elektrisch gereedschap is gevaarlijk als het wordt gebruikt door onervaren personen.
- **Verzorg elektrisch gereedschap zorgvuldig. Controleer of bewegende onderdelen correct functioneren en niet klemmen, of onderdelen gebroken of zodanig beschadigd zijn dat dit afbreuk doet aan het functioneren van het elektrisch gereedschap. Laat beschadigde onderdelen voor gebruik van het apparaat repareren.** Veel ongelukken worden veroorzaakt door slecht onderhouden elektrisch gereedschap.
- **Houd de snijgereedschappen scherp en schoon.** Zorgvuldig verzorgde snijgereedschappen met scherpe snijranden klemmen zich minder snel vast.
- **Gebruik het elektrisch gereedschap, accessoires, werkgereedschappen, etc. volgens deze aanwijzingen. Houd hierbij rekening met de werkomstandigheden en de uit te voeren werkzaamheden.** Het gebruik van elektrisch gereedschap voor andere dan de bedoelde toepassingen, kan leiden tot gevaarlijke situaties.
- **Houd grepen en greepvlakken droog, schoon en vrij van olie en vet.** Gladde grepen en greepvlakken maken geen veilige bediening en controle van het elektrisch gereedschap in onvoorziene situaties mogelijk.

### Gebruik en behandeling van het accugereedschap

- **Laad de accu's alleen op met laadapparaten, die door de fabrikant worden aanbevolen.** Door een laadapparaat, dat geschikt is voor een bepaald type accu, bestaat brandgevaar, wanneer het met andere accu's wordt gebruikt.
- **Gebruik uitsluitend de hiervoor bedoelde accu's in de elektrische gereedschappen.** Het gebruik van andere accu's kan leiden tot letsel en brandgevaar.
- **Houd de niet gebruikte accu uit de buurt van paperclips, munten, sleutels, spijkers, schroeven of andere kleine metalen voorwerpen die een overbrugging van de contacten zouden kunnen veroorzaken.** Een kortsluiting tussen de accucontacten kan verbrandingen of brand tot gevolg hebben.
- **Bij verkeerd gebruik kan vloeistof uit de accu weglekken. Vermijd contact hiermee. Bij toevallig contact met water afspoelen. Komt de vloeistof in de ogen, bezoek dan direct een arts.** Weglekkende accuvloeistof kan leiden tot huidirritaties en verbrandingen.
- **Gebruik geen beschadigde of veranderde accu.** Beschadigde of veranderde accu's kunnen zich onvoorspelbaar gedragen en leiden tot brand, explosie of verwondingsgevaar.
- **Stel een accu niet bloot aan brand of hoge temperaturen.** Brand of temperaturen boven 130° C kunnen een explosie veroorzaken.
- **Volg alle aanwijzingen voor het laden en laad de accu of het accugereedschap nooit buiten het in de gebruikshandleiding aangegeven temperatuurbereik.** Verkeerd laden of laden buiten het toegelaten temperatuurbereik kan de accu vernietigen en brandgevaar verhogen.

## Veiligheidsaanwijzingen

### Service

- **Laat uw elektrisch gereedschap uitsluitend door gekwalificeerd vakpersoneel repareren en alleen met originele reserveonderdelen.** Daardoor wordt gegarandeerd dat de veiligheid van het elektrisch gereedschap behouden blijft.
- **Onderhoud nooit beschadigde accu's.** Al het onderhoud aan accu's dient te gebeuren door de fabrikant of erkende servicecentra.
- **Neem alle aanwijzingen voor het laden van de accu in deze gebruiksaanwijzing alsmede in de afzonderlijke bedieningshandleiding van het laadapparaat in acht.**
- **Uitbouw en afvoer van de Li-ion accu mag om veiligheidsredenen alleen gebeuren door een gespecialiseerde werkplaats.**

### Veiligheidsaanwijzingen voor grasmaaiers (zitmaaiers)

- **Gebruik de grasmaaier niet bij slecht weer, in het bijzonder niet bij onweer.** Dit reduceert het gevaar te worden getroffen door een bliksemflits.
- **Onderzoek het maaibereik grondig op wilde dieren.** Wilde dieren kunnen worden verwond door de draaiende machine.
- **Onderzoek het maaibereik grondig en verwijder alle stenen, stokken, draden, botten en andere vreemde voorwerpen.** Naar buiten geslingerde delen kunnen leiden tot verwondingen.
- **Controleer voor gebruik van de machines altijd, of het maaimes en het maaiwerk niet versleten of beschadigd zijn.** Versleten of beschadigde delen verhogen het verwondingsrisico.
- **Controleer de opvangcontainer (indien aanwezig - afhankelijk van het model optioneel verkrijgbaar) regelmatig op slijtage of scheuren.** Een versleten of beschadigde opvangcontainer verhoogt het risico van verwondingen.
- **Laat beschermende afdekkingen op hun plaats. Beschermende afdekkingen moeten klaar voor gebruik en goed bevestigd zijn.** Een losse, beschadigde of niet correct functionerende beschermende afdekking kan leiden tot verwondingen.
- **Houd luchtinlaten vrij van afzettingen.** Geblokeerde luchtinlaten en afzettingen kunnen leiden tot oververhittingen of brandgevaar.
- **Draag bij gebruik van de machine altijd antislip veiligheidsschoenen. Nooit blootsvoets of met open sandalen werken.** Daardoor vermindert u het gevaar van een voetwonding bij contact met het draaiende maaimes.

- **Draag bij gebruik van de machine altijd een lange broek.** Blote huid verhoogt de waarschijnlijkheid van verwondingen door naar buiten geslingerde objecten.
- **Gebruik de machine niet op overmatig steile hellingen.** Daarmee wordt het risico vermindert, de controle te verliezen, wat kan leiden tot verwondingen.
- **Raak geen mes of andere gevaarlijke delen, die nog bewegen.** Daarmee vermindert u het risico van een verwonding door draaiende delen.
- **Zorg ervoor, dat alle schakelaars zijn uitgeschakeld en verwijder de vergrendeling, voor u ingeklemd materiaal verwijdert of de machine reinigt.** Onverwacht bedrijf van de machine kan leiden tot ernstige verwondingen.
- **Als een vreemd voorwerp (bijv. een steen) wordt geraakt door het snijmechanisme of in het geval het apparaat ongewoon begint te trillen, schakelt u het apparaat onmiddellijk uit en trekt de veiligheidssleutel eruit. Wacht de stilstand van alle bewegende delen af en onderzoek het apparaat voor verder gebruik op schade of losse delen. Bevestig de losse delen. Laat het apparaat bij beschadigingen, voor verder gebruik, repareren door een gespecialiseerde werkplaats.**

### Bescherming van uzelf en andere personen

- **Om veiligheidsredenen mogen kinderen of andere personen, die de gebruiksaanwijzing niet kennen, het apparaat niet gebruiken.**
- **Personen onder de 16 jaar mogen het apparaat niet bedienen of andere werkzaamheden, zoals bijv. het onderhouden, reinigen en instellen van het apparaat. Plaatselijke voorschriften kunnen de minimumleeftijd van de gebruiker vastleggen.**
- **Gebruik het apparaat niet zonder passende scholing of bij vermoeidheid of ziekte.**
- **Wees voorzichtig en grijp niet in het snijmes.**
- **Denk eraan, dat de bediener verantwoordelijk is voor ongevallen met andere personen of hun eigendommen.**
- **Dit apparaat kan door personen met lichamelijke, sensorische of mentale beperkingen of een gebrek aan ervaring en kennis worden gebruikt, als ze onder toezicht staan of instructies hebben gekregen over de veilige omgang met het apparaat en bekend zijn met de mogelijke gevaren hiervan.**
- **Neem het apparaat niet in gebruik, wanneer er personen (vooral kinderen) of dieren dicht in de buurt zijn.**

## Veiligheidsaanwijzingen

- **Let er op, dat kinderen niet met het apparaat spelen.**
- **Onderbreek de het rijden, als u merkt, dat er personen (vooral kinderen) of huisdieren in de buurt zijn.**
- **Draag bij het werken met of aan de machine altijd stevige, dichte schoenen en een lange broek en andere geschikte persoonlijke beschermingsmiddelen (veiligheidsbril, gehoorbescherming, werkhandschoenen, enz.).** Het dragen van persoonlijke beschermingsmiddelen vermindert het gevaar voor letsel. Vermijd het dragen van losse kleding of kleding met koorden of loshangende riemen en dergelijke. Werken zonder gehoorbescherming kan tot gehoorverlies leiden.
- **Neem het apparaat pas in gebruik, wanneer u de meegeleverde gebruikshandleiding van het laadapparaat hebt en u deze hebt begrepen en in acht genomen.**

### Vóór het gebruik

- **Maak u vertrouwd met het apparaat, zijn bedieningselementen en de bediening ervan, voordat u met het werk begint.**
- **Controleer, of alle bevestigingselementen (moeren, bouten en schroeven enz.) vastzitten, om er zeker van te zijn, dat het apparaat veilig gebruikt kan worden.**
- **Gebruik het apparaat alleen in technisch perfecte staat.** Laat beschadigingen door een gekwalificeerd vakman of een gespecialiseerde werkplaats repareren.
- **De machine mag nooit worden gebruikt met beschadigde of ontbrekende veiligheidsvoorzieningen.** Laat deze door een hiervoor gekwalificeerd vakman of gespecialiseerde werkplaats repareren of indien nodig vervangen.
- **Gebruik het apparaat nooit met defecte of beschadigde veiligheidsvoorzieningen.** Veiligheidsvoorzieningen dienen voor uw veiligheid en moeten altijd in goed werkende toestand zijn. U mag geen wijzigingen aan veiligheidsvoorzieningen uitvoeren of de werking hiervan omzeilen.
- **Controleer (op het oog), of de snijmessen en hun bevestigingsmiddelen stomp, beschadigd of vervormd zijn.**
- **Koppel de aanhanger of aanbouwapparaten volgens de voorschriften aan.** Aanbouwapparaten, aanhangers, ballastgewichten en gevulde grasopvangvoorzieningen beïnvloeden het rijgedrag, met name de wendbaarheid, het remvermogen en neiging tot kantelen.
- **Controleer, of alle startvergrendelingen en drukschakelaar/bedieningsschakelaar correct functioneren.** Gebruik het apparaat niet, wanneer deze defect of beschadigd zijn. Laat deze controleren resp. vervangen door een gespecialiseerde werkplaats.

### Tijdens het gebruik

- **Maai geen grasoppervlakken met een halmhoogte van meer dan 25 cm.**
- **Rij voorzichtig.** Verminder de snelheid, voordat u een bocht neemt.
- **Wees bijzonder voorzichtig, wanneer u achteruit maait of rijdt.** Rij daarbij langzaam en kijk naar achteren naar de grond, om ongevallen te voorkomen.
- **Verstel de maaihoogte alleen bij stilstaand apparaat en stilstaand snijgereedschap.**
- **Verwijder nooit de uitwerpklep, het optionele mulchafsluitdeel of de optionele grasopvangvoorziening, terwijl het apparaat is ingeschakeld.**
- **Rij nooit met draaiend snijmechanisme over grind of voetpaden.** Er bestaat dan gevaar voor steenslag!
- **Maai niet over hoog gegroeid, droog gras (bijv. weidegras) of zeer droge stapels bladeren. Parkeer het apparaat niet op droog gras of droge bladeren.** Brandgevaar door contact met hete delen en wanneer er zich gedroogd gras of blad op het hete maaiwerk verzamelt.
- **Let bij het werken langs straten of bij het oversteken van een straat op het verkeer.** Het apparaat is niet voorzien voor gebruik op openbare wegen.
- **Leeg de grasopvangvoorziening nooit bij lopend snijmechanisme.** Bij het legen van de grasvangbak kunt u of anderen worden verwond door weggeslingerd maaigoed of voorwerpen.
- **Wees bijzonder voorzichtig bij het openen en sluiten van de grasopvang - er bestaat gevaar voor beknelling.**
- **Houd bij het maaien in de buurt van bijv. steile hellingen, sloten of onder bomen, langs struiken en heggen, voldoende afstand.**
- **Ga nooit voor de openingen, waar het gras wordt uitgeworpen, staan.**
- **Schakel het apparaat uit en trek de veiligheidssleutel eruit, voor u blokkades oplost of verstoppingen in het uitwerpkanaal verhelpt.**
- **Verwijder nooit de veiligheidssleutel zonder het apparaat eerst te stoppen, de parkeerrem te vergrendelen en het apparaat uitgeschakeld te hebben.**

## Veiligheidsaanwijzingen

- **Druk nooit de Start / stop-toets terwijl het apparaat rijdt.**
- **Rijd altijd voorzichtig om de controle over het apparaat niet te verliezen, omdat dit kan leiden tot zware verwondingen of de dood.**
- **Gebruik het apparaat niet met natte handen.**
- **Vermijd tijdens het gebruik lichaamscontact met geaarde geleiders zoals metalen buizen of draadomheiningen, om het risico van een elektrische schok te verminderen.**

### Opmerkingen over trillingen en lawaai

- **De effecten van trillingen kunnen schade aan zenuwen en storingen in de bloedcirculatie in handen en armen veroorzaken.**
- **Draag bij het werken in een koude omgeving warme kleding en houdt uw handen warm en droog.**
- **Pauzes houden.**
- **Merkt u dat de huid bij uw vingers of handen gevoelloos wordt, jeukt, zeer doet of wit verkleurd, stop dan met werken met de machine en bezoek eventueel een arts.**
- **Draag een geschikte gehoorbescherming.**  
Werken zonder gehoorbescherming kan tot gehoorverlies leiden.
- **De aangegeven trilling- en lawaai-emissiewaarden:**
  - Zijn volgens een genormeerde testprocedure gemeten.
  - Maken de inschatting van de emissies van het elektrische gereedschap en de vergelijking verschillende elektrische gereedschappen mogelijk. Afhankelijk van de gebruiksomstandigheden, de toestand van het elektrisch gereedschap of de werkgereedschappen, kan de werkelijke belasting hoger of lager uitvallen. Houd bij het inschatten rekening met werkonderbrekingen en fasen met een geringere belasting. Definieer beschermingsmaatregelen op basis van de desbetreffende aangepaste geschatte waarden, bijv. organisatorische maatregelen.

### Maaien op hellingen

- **Maai of rij niet op hellingen, die een hellingshoek van meer dan 20 % hebben.**
- **Rijd hellingen altijd op en neer en rijdt niet dwars over de helling. Keer niet op een talud.** Het werken op taluds is gevaarlijk. Het apparaat kan kantelen of wegglijden.
- **Rij op taluds altijd zo zacht mogelijk en rem voorzichtig.** Laat, wanneer u omlaag rijdt, het apparaat ingeschakeld en rijdt langzaam. Wees uiterst voorzichtig bij het veranderen van richting.

- **Gebruik op hellingen met een stijging van meer dan 14% geen optioneel verkrijgbare grasopvangvoorzieningen.**
- **Gebruik op hellingen met een hellingshoek van meer dan 9 % geen zware aanbouwapparaten zoals bijv. transportaanhangers of grasroller.**
- **Overschrijd bij gebruik van een aanhanger de volgende maximumwaarden niet:**  
max. verticale belasting op de aanhangerkoppeling: 22 kg  
max. aanhangerlast (aanhanger en lading): 110 kg

### Na het gebruik

- ➔ **Schakel het apparaat altijd uit, wanneer u de zitting van het apparaat verlaat.** Trek altijd de veiligheidssleutel eruit en schakel de parkeerrem in.
- **Laat het apparaat afkoelen (min. 15 minuten), voor u het apparaat opslaat.**

### Voor alle werkzaamheden aan de machine

- **Bescherm u tegen verwondingen, door vóór alle werkzaamheden aan het apparaat**
  - het apparaat uitschakelen,
  - de veiligheidssleutel eruit trekken,
  - de parkeerrem in te schakelen,
  - af te wachten, tot alle bewegende delen volledig tot stilstand zijn gekomen,
  - wachten, tot het apparaat is afgekoeld (ca. 15 minuten).

### Algemene veiligheidsaanwijzingen

- **Vervangingsonderdelen en toebehoren moeten voldoen aan de door de fabrikant vastgelegde eisen.** Gebruik daarom alleen originele reserveonderdelen/toebehoren of de door de fabrikant goedgekeurde reserveonderdelen/toebehoren. Neem bij het vervangen altijd de meegeleverde inbouw instructies in acht. Het gebruik van niet door de fabrikant vrijgegeven reserveonderdelen of toebehoren kan een aanzienlijk veiligheidsrisico vormen.
- **Laat reparaties uitsluitend door een gekwalificeerd vakman of een gespecialiseerde werkplaats uitvoeren.** Adressen van gespecialiseerde werkplaatsen vindt u op onze internetpagina.
- **Neem geen passagier op het apparaat mee.** Het apparaat is niet toegelaten voor personenvervoer.



## Veiligheidsaanwijzingen

- **Dit apparaat is bestemd voor de verzorging van gazons en grasvelden in de privésector.** Wegens gevaar voor lichamelijk letsel van de gebruiker of andere personen mag het apparaat niet voor andere doeleinden worden gebruikt.
- **Gebruik het apparaat alleen bij daglicht of goede kunstmatige verlichting.** Houd uw werkgebied schoon en goed verlicht.
- **Laat altijd alle onderhoudswerkzaamheden op tijd uitvoeren, om het apparaat in een veilige gebruikstoestand te houden.**
- **Aandrijfmotoren worden heet en kunnen brandwonden veroorzaken.** Niet aanraken!
- **Gebruik het apparaat alleen bij droog weer.** Het apparaat niet blootstellen aan regen of nattigheid. In vochtig gras kan het apparaat door minder grip op de grond slippen.
- **Bij een systeemfout of een volledig verlies van het batterijvermogen kan het apparaat de aandrijving verliezen en de aangedreven wielen bevinden zich in de vrijloop. Duw op het rempedaal, om de controle te behouden en het apparaat te stoppen. Start het apparaat opnieuw. Neem, wanneer het probleem blijft bestaan, contact op met een gespecialiseerde werkplaats.**
- **Vervang alle versleten of beschadigde aanwijzingsborden op het apparaat.**
- **Laad de accu alleen in een droge omgeving.**
- **Neem alle opmerkingen in de bedieningshandleiding van het laadapparaat in acht.**
- **Gebruik voor het laden van de accu alleen het zich in de leveringsomvang van het apparaat bevindende laadapparaat. De typeaanduiding van het laadapparaat kunt u vinden in de EG-conformiteitsverklaring.** Een ander laadapparaat, dat niet geschikt is voor het accu type, kan leiden tot schade aan het apparaat en een brandgevaar betekenen.
- **Alle werkzaamheden aan de accu, zoals bijv. uitbouw/inbouw/vervanging mogen alleen worden uitgevoerd door een gespecialiseerde werkplaats.**
- **Probeer niet, een beschadigde accu op te laden.**
- **Gebruik of laad geen natte accu's of een accu, die symptomen van corrosie vertoont.**
- **Bij ondeskundig gebruik kan de accu brand of brandwonden veroorzaken. Haal de accu niet uit elkaar, oververhit of verbrand hem niet.**
- **Lekken aan de accu kunnen optreden bij extreme belasting, laad- of temperaturomstandigheden, of wanneer de accu is beschadigd.** Lekken of andere beschadigingen aan de accu kunnen leiden tot zware verwondingen.
- **Wanneer uitlopend materiaal van het accu op de huid of in de ogen komt, voert u de volgende stappen uit:**
  - Was het bereik direct met water en zeep.
  - Ogen onmiddellijk minstens 20 minuten met schoon water spoelen en onmiddellijk een arts raadplegen.
- **Wanneer uitlopend materiaal van het accu op kleding of schoenen komt, voert u de volgende stappen uit:**
  - Trek de verontreinigde kledingstukken/schoenen onmiddellijk uit en was deze grondig.
- **Het apparaat mag niet worden gebruikt met een beschadigde accu. Neem onmiddellijk contact op met een gespecialiseerde werkplaats.**
- **Sleep het apparaat nooit.** Dit kan ernstige schade aan het apparaat tot gevolg hebben.
- **Zorg er met regelmatige tussenpozen voor dat de snijmessen ongeveer vijf seconden na het uitschakelen van het snijmechanisme tot stilstand komen (hoorbaar omdat draaiende snijmessen windgeruis genereren).** Als de snijmessen niet binnen het tijdframe stoppen, moet de machine door een gespecialiseerde werkplaats worden gecontroleerd.
- **Wees voorzichtig bij de omgang met accu's, om deze niet met geleidende materialen zoals ringen, armbanden en sleutels kort te sluiten.**
- **Accu of geleiderpolen kunnen heet zijn en brandwonden veroorzaken.**



## Beoogd gebruik

Deze machine is bestemd voor het gebruik

- als zitmaaier voor het maaien van gazons in particuliere tuinen,
- met toebehoren dat uitdrukkelijk voor dit machine is toegelaten.
- volgens de beschrijvingen en veiligheidsvoorschriften in deze gebruiksaanwijzing.

Elk ander of verdergaand gebruik geldt als niet beoogd.

Onbedoeld gebruik heeft het vervallen van de garantie en afwijzing van elke verantwoordelijkheid van de fabrikant tot gevolg. De gebruiker is aansprakelijk voor schade aan derden en aan hun eigendommen.

Eigenmachtige wijzigingen aan de machine sluiten aansprakelijkheid van de fabrikant voor de hierdoor ontstane schade uit.

Deze machine mag niet worden gebruikt op de openbare weg en is niet bestemd voor het vervoer van personen.

## Typeplaatje **J**

### Positie

Het typeplaatje bevindt zich onder/voor de bestuurdersstoel.



### Aanwijzing

*De markering bezit officiële waarde en mag niet gewijzigd of onleesbaar gemaakt worden.*

### Opbouw

- 1 Modelnummer
- 2 Modelnaam
- 3 Gewicht
- 4 CE-markering
- 5 Fabrikant
- 6 Apparaataanduiding
- 7 Vermogen / motortoerental in min<sup>-1</sup>
- 8 Serienummer
- 9 Bouwjaar
- 10 Nominale spanning, stroomtype
- 11 Beschermingsklasse/beschermingssoort
- 12 Afvoeraanwijzing
- 13 Accutype
- 14 Gegarandeerde geluidsemisatie

## Veiligheidsvoorzieningen

### Uitwerpklep/ mulchafsluitdeel **I**

#### ⚠ VOORZICHTIG!



Contact met de snijmesses en weggeslingerde voorwerpen

⚠ Verwondingsgevaar

➤ Het apparaat mag alleen met aangebouwde uitwerpklep **[A]** of het mulchafsluitdeel **[B]** worden gebruikt.

Deze delen beschermen u tegen verwondingen door het snijmes of naar buiten geslingerde voorwerpen. Het apparaat mag alleen met aangebouwde uitwerpklep **[A]** of het mulchafsluitdeel **[B]** worden gebruikt.



### Aanwijzing

*Het veiligheidsblokkeersysteem maakt het starten van het apparaat alleen mogelijk, als de uitwerpklep, het mulchafsluitdeel (optioneel) of een grasopvangvoorziening (optioneel) gemonteerd is.*

### Veiligheidssleutel (vergrendeling) **F**

#### ⚠ WAARSCHUWING!



Gevaar van verwondingen of materiële schade

➤ Plaats de veiligheidssleutel **[A]** direct voor de inbedrijfstelling in de controle-/bedieningsmodule **[B]**.

➤ Verwijder de veiligheidssleutel van het apparaat bij:

- elke onderbreking of beëindiging van de werkzaamheden
- voor het laden van de accu
- voor alle onderhouds-, instel-, reinigings- of andere werkzaamheden aan het apparaat.

De veiligheidssleutel (vergrendeling) dient voor uw veiligheid en verhindert ook onbevoegd gebruik van het apparaat.



### Aanwijzing

*Om de controle-/bedieningsmodule van stroom te voorzien en zodoende het apparaat in bedrijf te kunnen nemen, moet de veiligheidssleutel helemaal in de controle-/bedieningsmodule worden gestoken.*

– *Wordt de veiligheidssleutel uit de controle-/bedieningsmodule getrokken, wordt iedere stroomvoorziening naar de controle-/bedieningsmodule onderbroken en het apparaat kan niet worden gebruikt.*

## Veiligheidsblokkeersysteem

Het veiligheidsblokkeersysteem maakt starten van het apparaat alleen mogelijk, wanneer

- de bestuurder op de stoel heeft plaatsgenomen,
- het rempedaal is ingedrukt resp. de parkeerrem in de parkeerstand staat,
- het gaspedaal niet wordt bediend (= N-positie),
- de laadkabel niet op de laadbus van het apparaat is aangesloten en / of de afdekking van de laadbus niet geopend of verwijderd is.
- de uitwerpklep, het mulchsluitdeel of het grasopvangvoorziening (optioneel) gemonteerd is.

Het veiligheidsblokkeersysteem schakelt automatisch het snijmechanisme en de rijaandrijving (door uitschakelen van het apparaat) uit, zodra de bediener tijdens het gebruik de bestuurdersstoel verlaat onafhankelijk ervan, of eerst de parkeerrem is ingeschakeld.

Voor reactivering van de functie Rijden resp. Maaien moet het apparaat eerst weer worden ingeschakeld door bediening van de Start-/stopschakelaar op de bedieningsmodule.

**Bij apparaten zonder achterwaartse maaifunctie (RCM) resp. bij gedeactiveerde achterwaartse maaifunctie** verhindert het veiligheidsblokkeersysteem het achteruitrijden met ingeschakeld snijmechanisme (automatische uitschakeling van het snijmechanisme).

→ Schakel voor het achteruitrijden het snijmechanisme uit.

### Richtingaanwijzingen

De richtingaanwijzingen op het apparaat (bijv. links, rechts) hebben altijd betrekking op een voorwaartse rijrichting.

### Montage

Aan het einde van de bedieningshandleiding of als bijlage is de montage van het apparaat in afbeeldingen weergegeven. Er kunnen kleine verschillen zijn tussen de afbeeldingen en uw machine.

### Bedieningselementen

#### Overzicht apparaat **A**

- A** Gaspedaal voor vooruitrijden 
- B** Hendel voor parkeerrem
- C** Pedaal voor achteruitrijden 
- D** Uitwerpklep
- E** Instelhendel voor de maaihoogte
- F** Aanhangvoorziening (afhankelijk van het model)
- G** Laadbus
- H** Opbergvak/bekerhouder
- I** Controle-/bedieningsmodule
- J** USB-aansluitbussen (afhankelijk van het model)
- K** Stuurwiel

- I** Koplamp (afhankelijk van het model)
- M** Rempedaal

#### Overzicht controle-/bedieningsmodule **B**

- A** Lcd-display voor diverse indicatoren zoals bijv. voor laadniveau van de accu, aanwijzingen en foutmeldingen enz.
- B** PTO-schakelaar voor achterwaartse maaifunctie
- C** Cruise control schakelaar
- D** Start-/stopschakelaar
- E** Veiligheidssleutel
- F** Lichtschakelaar
- G** PTO-schakelaar voor voorwaartse maaifunctie



#### Aanwijzing

Op de lcd-display wordt, bij ingestoken veiligheidssleutel, diverse informatie weergegeven, zoals bijv. :

- Geleverde bedrijfsuren
- Laadniveau van de accu
- Foutmeldingen/aanwijzingen



#### Aanwijzing

Verlichte indicator, wanneer het apparaat gereed is om in te schakelen:

- Een blauwe cirkel rond de start-/stopschakelaar knippert en geeft daarmee aan, dat het apparaat kan worden ingeschakeld.

Verlichte indicatoren bij ingeschakelde functies:

- Bij ingeschakeld apparaat, d.w.z. bij ingedrukte start-/stopschakelaar brandt een blauwe cirkel rond de start-/stopschakelaar.
- Bij ingeschakelde PTO-schakelaar voor de voorwaartse maaifunctie (ingeschakeld snijmechanisme) brandt een groen licht rond de PTO-schakelaar.
- Bij ingeschakelde PTO-schakelaar voor de achterwaartse maaifunctie (ingeschakelde snijmechanisme tijdens het achteruit rijden) brandt een rood licht rond de PTO-schakelaar.

### Ingebruikneming

#### Vóór elk gebruik

Volg alle aanwijzingen van de bedieningshandleiding en controleer bovendien:

- alle bescherm- en veiligheidsinrichting op functie en onbeschadigdheid
- de laadtoestand van de accu
- Bandenspanning
- Bekledingen, aanbouwapparaten en apparaat op vuil en maairesten.

## Accu opladen **B** **C**

### GEVAAR!



De accu bevat bijtende vloeistoffen en giftige stoffen.

- ➔ Verwondingsgevaar
- Buiten het bereik van kinderen houden.
- De accu niet doorboren, demonteren, vervormen of verbranden.
- Rook niet en houd brandende en hete voorwerpen uit de buurt.
- Neem alle opmerkingen in de bedieningshandleiding van het laadapparaat in acht.
- De accu alleen opladen met het met dit apparaat geleverde laadapparaat. De typeaanduiding van het laadapparaat kunt u vinden in de EG-conformiteitsverklaring. Een laadapparaat, dat niet geschikt is voor dit apparaat, kan de accu beschadigen of een brandgevaar veroorzaken.
- Laad de accu alleen in een droge omgeving.
- Laad de accu alleen in een omgevingstemperatuur van 0° tot 40° C.
- Verwijder voor ieder laadproces altijd de veiligheidssleutel

### Let op!

- Het apparaat is uitgerust met een vast geïnstalleerde Li-ion-accu. De accu is bij uitlevering van het apparaat slechts gedeeltelijk geladen. Laad de accu met het laadapparaat, dat zich in de leveringsomvang van het apparaat bevindt, voor het eerste gebruik volledig op, om de volledige capaciteit van de accu te waarborgen.



#### Aanwijzing

Opladbare accu's verliezen door de jaren heen vermogen / capaciteit. Mogelijk moet de accu dan worden vervangen. Neem contact op met een gespecialiseerde werkplaats, om de accu te laten vervangen.

- ➔ Open de afdekking **C** **[A]** van de laadbus van het apparaat **1**.
- ➔ Steek de stekker **C** **[C]** van het laadapparaat in de laadbus **C** **[B]** **2**.
- ➔ Steek de andere stekker van het laadapparaat **C** **[E]** in een geschikte 230V-stekkerdoos **C** **[D]** cf. de informatie op het laadapparaat **3**.
- ✓ De accu wordt geladen.  
Het laadproces duurt voor een volledige lading ca. vier uur

- ➔ Verwijder na het laadproces de stekker van de acculader, d.w.z. eerst van de 230 V-stekkerdoos en dan aan de laadbus van het apparaat.



#### Aanwijzing

Op het lcd-display **B** **[A]** knipperen voortdurend tijdens het laadproces het accusymbool  en het symbool:  en gelijktijdig wordt het percentage van de lading weergegeven. De accu is volledig opgeladen, als de indicator 100 % aangeeft.

Na het bereiken van de volledige lading, schakelt het lcd-display zich na ca. 3 minuten automatisch in de slaapstand, d.w.z. het lcd-display gaat uit.

Wanneer u op enig moment een foutmelding bij het laadproces krijgt, gaat u als volgt te werk:

- ➔ Scheid het laadapparaat van de stroombron **1**.
- ➔ Scheid het laadapparaat van de laadbus aan het apparaat **2**.
- ➔ Verbind het laadapparaat weer met de stroombron **3**.
- ➔ Verbind het laadapparaat weer met de laadbus aan het apparaat **4**.

Neem, wanneer het probleem blijft bestaan, contact op met een gespecialiseerde werkplaats.



#### Verdere aanwijzingen

- Er wordt aangeraden, de accu voor opslag van het apparaat (buiten het seizoen) met ca. 50% van de maximale lading op te laden.
- Scheid altijd eerst de acculader (of de verlengkabel, indien gebruikt) van de 230 V-stekkerdoos en vervolgens van de laadbus aan het apparaat.
- Er wordt aangeraden, de accu na elk gebruik volledig op te laden. Accu's in een ontladen toestand bewaren, kan de toekomstige capaciteit van de accu nadelig beïnvloeden.
- Wanneer u de accu langer dan 4 uur aan het laadapparaat aangesloten laat, wordt de accu niet beschadigd. Echter moet het laadapparaat worden afgekoppeld zodra de accu volledig is geladen.
- De accu ontwikkelt geen „geheugeneffect“ en hoeft voor het opladen niet volledig te worden ontladen.
- De accu niet voor langere tijd in een ontladen toestand laten. De accu kan permanent worden beschadigd.

## Bandenspanning controleren



### Aanwijzing

*Vanwege productieredenen kan de bandenspanning hoger zijn dan noodzakelijk.*

→ Controleer de bandenspanning en corrigeer deze indien nodig.

voor 1,0 bar  
achter 0,7 bar

## Bestuurdersstoel instellen **D**

→ Stoel cf. de afbeelding in de gewenste positie brengen.

## Stuurwiel instellen **E** (afhankelijk van het model)

→ Vergrendelingsknop indrukken en stuurwiel in de gewenste positie (a, b, c) brengen.



### Aanwijzing

*Op correcte vergrendeling van de vergrendelingsknop letten!*

## Gebruik

### ⚠ WAARSCHUWING!



Verwondingsgevaar

- Verlaat de bestuurdersstoel nooit tijdens bedrijf
  - zonder eerst de PTO-schakelaar te hebben gedrukt, om het snijmechanisme uit te schakelen,
  - zonder het rempedaal te bedienen en de parkeerrem in te schakelen.
- Bij het verlaten resp. uitschakelen van het apparaat altijd eerst
  - de parkeerrem in te schakelen,
  - het apparaat uitschakelen en de veiligheidssleutel eruit trekken.



### Aanwijzing

*Neem de nationale/gemeentelijke voorschriften met betrekking tot de gebruikstijden in acht (evt. bij uw verantwoordelijke instantie opvragen).*

## Parkeerrem in- resp. uitschakelen **G**

→ Om de parkeerrem in te schakelen, drukt u het rempedaal **[B]** helemaal in **1** en schuift u de hendel **[A]** op positie **(P)** **2**.

✓ De parkeerrem is ingeschakeld en u kunt de voet van het rempedaal nemen.

→ Om de parkeerrem uit te schakelen, drukt u het rempedaal helemaal in **1** en schuift de hendel **[A]** op positie **(N)** **3**.

## Apparaat inschakelen (apparaat in bedrijfsmodus brengen)

→ Acculader verwijderen (indien aangesloten) en afdekking van de laadbus aan het apparaat sluiten (indien geopend).

→ Ga op de bestuurdersstoel zitten.

→ Schakel de parkeerrem in of druk het rempedaal helemaal in.

→ Steek de veiligheidssleutel tot de aanslag in de controle-/bedieningsmodule.

✓ Een blauwe cirkel rond de start-/stopschakelaar knippert en geeft daarmee aan, dat het apparaat kan worden ingeschakeld.

→ Druk de start-/stopschakelaar op de controle-/bedieningsmodule en laat hem dan los.

✓ Er klinken 2 pieptonen en het apparaat is ingeschakeld.



### Aanwijzing

*Indien de aansluitkabel van de acculader bij het insteken van de veiligheidssleutel nog aan de laadbus van het apparaat zit, wordt dit aangegeven door aan indicatiesymbool op het lcd-display.*



### Aanwijzing

*Op het lcd-display verschijnen de volgende indicaties:*

- Laadtoestand van de accu in een percentage bijv. 80 %
- Laadtoestand met weergegeven balken in het accusymbool (per balk ca.20%)  
bijv.:
- geleverde bedrijfsuren

## Apparaat uitschakelen (apparaat in de uitmodus brengen)

→ Druk de start-/stopschakelaar op de controle-/bedieningsmodule en laat hem dan los.

✓ Er klinkt een pieptoon en het apparaat is uitgeschakeld.

**of**

→ Trek de veiligheidssleutel uit de controle-/bedieningsmodule.

✓ Het apparaat is uitgeschakeld.



## Rijden

### WAARSCHUWING!



Gevaar door abrupt opstarten, plotseling stoppen en rijden met een te hoge snelheid

- ➔ Gevaar voor ongevallen
- Rij langzaam weg en rem langzaam af.
- Rij niet met een te hoge snelheid.
- Verander nooit van rijrichting zonder de machine eerst tot stilstand te brengen.
- Voer nooit instellingen aan het apparaat uit terwijl het apparaat rijdt.

- ➔ Schakel het apparaat in.
- ➔ Maak de parkeerrem los en laat het rempedaal los.
- ➔ Om weg te rijden, trapt u op het rijpedaal **A** [**A**] resp. **A** [**C**].
- ✓ Het apparaat rijdt.



#### **Aanwijzing**

*Hoe verder u het rijpedaal intrapt, des te sneller rijdt het apparaat.*



#### **Aanwijzing**

*Bij het loslaten van het rijpedaal keert dit automatisch terug in de uitgangspositie „N“ (neutrale stand) en het apparaat komt langzaam tot stilstand.*



#### **Aanwijzing**

*Bij het bedienen van het rijpedaal mag het rempedaal niet zijn ingetrapt.*

## Rijden met cruise control **B** (afhankelijk van het model)

### Cruise control inschakelen

- ➔ Druk tijdens het rijden de cruise control schakelaar [**C**] op de controle-/bedieningsmodule ca. 2 seconden en laat hem dan los.
- ✓ Op het lcd-display van de controle-/bedieningsmodule wordt het symbool  weergegeven.
- ✓ De op dit tijdstip gekozen voorwaartse snelheid (echter niet de maximumsnelheid) wordt gehandhaafd.
- ✓ U kunt de voet van het gaspedaal nemen.



#### **Aanwijzing**

*De cruise control kan alleen worden geactiveerd bij vooruit rijden.*

### Cruise control uitschakelen

- ➔ Druk kort de cruise controle schakelaar [**C**] op de controle-/bedieningsmodule
- of**
- ➔ Druk het rijpedaal
- of**
- ➔ bedien het rempedaal.
- ✓ De cruise control is uitgeschakeld.

### Apparaat stilzetten **A**

- ➔ Neem de voet van het rijpedaal [**A**] resp. [**C**].
- ➔ Trap op het rempedaal [**M**], tot het apparaat tot stilstand komt.



#### **Aanwijzing**

*Wanneer u op het rempedaal trapt, schakelt u daarmee gelijktijdig ook de cruise control uit.*

Als het apparaat bij helemaal ingedrukt rempedaal of bij ingeschakelde parkeerrem nog beweegt:

- ➔ apparaat niet verder gebruiken en een contact opnemen met gespecialiseerde werkplaats.

### Snijmechanisme in- resp. uitschakelen **B**

#### Inschakelen

Met de PTO-schakelaar [**G**] wordt het snijmechanisme voor de voorwaartse maaifunctie in- en uitgeschakeld.

- ➔ Schakel het apparaat in.
- ➔ Om het snijmechanisme in te schakelen, drukt u de PTO-schakelaar [**G**] ca. 2 seconden naar beneden en laat hem dan los.
- ✓ Het snijmechanisme is ingeschakeld en een groen licht rond de PTO-schakelaar licht op.

#### Uitschakelen

- ➔ Om het lopende snijmechanisme uit te schakelen, drukt u de PTO-schakelaar [**G**] een seconde naar beneden en laat hem dan los.
- ✓ Het groene licht rond de PTO-schakelaar dooft en het snijmechanisme is uitgeschakeld.



#### **Aanwijzing**

*Bij het achteruitrijden met ingeschakeld snijmechanisme (zonder geactiveerde achterwaartse maaifunctie) wordt door het veiligheidsblokkeersysteem automatisch het snijmechanisme resp. het apparaat uitgeschakeld.*



## Maaihoogte instellen **A**

→ Om de maaihoogte in te stellen, bedient u de hendel voor het instellen van de maaihoogte **[E]**.



### Aanwijzing

"5" is de grootst mogelijke maaihoogte (ca. 10 cm), het snijmechanisme bevindt zich helemaal boven.

"1" is de kleinste maaihoogte (ca. 3 cm), het snijmechanisme bevindt zich helemaal onder.

## Maaien

### **⚠ VOORZICHTIG!**



Weggeslingerde voorwerpen (maaigoed, stenen etc.)

☞ Verwondingsgevaar

- Leeg een grasopvangvoorziening (afhankelijk van het model) alleen bij uitgeschakeld snijmechanisme en stilstaand apparaat.
- Gebruik het apparaat alleen met aangebouwde uitwerplep, een mulchafsluitdeel of een gemonteerde grasopvangvoorziening.

### **Let op!**

- Als een vreemd voorwerp (bijv. een steen) door het snijmechanisme wordt geraakt of wanneer het apparaat abnormaal begint te trillen, schakelt u het apparaat onmiddellijk uit.
- Controleer het apparaat op beschadiging voordat u er verder mee werkt. Gebruik het apparaat bij beschadiging niet verder en laat het vóór het volgende gebruik door een gespecialiseerde werkplaats herstellen.
- Schakel het snijmechanisme niet in hoog gras in.
- Maai geen te hoog gras, zeer droog gras of rijd niet met ingeschakeld snijmechanisme over ophopingen van droge bladeren, omdat dit allemaal kan leiden tot een verhoogd brandgevaar aan het apparaat door ophopingen van zeer droog vuil en maaresten.

- Schakel het apparaat in.
- Schakel het snijmechanisme in en laat het zakken.
- Ontgrendel de parkeerrem.
- Om weg te rijden, trapt u op het gaspedaal voor vooruitrijden.
- ✓ Het apparaat rijdt en maait.



### Aanwijzingen voor het maaien

Maai geen nat gras. Rijd langzaam.

Maaien van te hoog of nat gras kan leiden tot een overmatige ophoping of verstopping van gras in de uitworpschacht.

Zorg bij het instellen van de maaihoogte en rijsnelheid dat de machine niet wordt overbelast. Alle instellingen aanpassen aan de omstandigheden.

## Achterwaartse maaifunctie (afhankelijk van het model) **B**

Afhankelijk van het model is het apparaat uitgerust met een achterwaartse maaifunctie (RCM).



### Aanwijzingen voor het maaien

Gebruik de achterwaartse maaifunctie alleen, indien absoluut nodig en wees bijzonder voorzichtig.

## Achterwaartse maaifunctie inschakelen

- Schakel het apparaat in.
- Schakel het snijmechanisme in.
- Druk de PTO-schakelaar voor de achterwaartse maaifunctie **[B]** voor de duur van drie seconden naar beneden en laat hem dan los.
- ✓ Een rood licht rond de PTO-schakelaar voor de achterwaartse maaifunctie licht op en u kunt nu tijdens voorwaarts/ en achterwaarts rijden maaien.

## Achterwaartse maaifunctie uitschakelen

- Druk de PTO-schakelaar voor de achterwaartse maaifunctie **[B]** naar beneden en laat hem dan los.
- ✓ Het rode licht rond de schakelaar dooft en de achterwaartse maaifunctie is uitgeschakeld.



### Aanwijzingen voor het maaien

De achterwaartse maaifunctie blijft ingeschakeld tot

- de schakelaar voor achterwaarts maaien nogmaals wordt gedrukt
- of**
- het veiligheidsblokkeersysteem bij het verlaten van de bestuurdersstoel het snijmechanisme resp. het apparaat automatisch uitschakelt
- of**
- het apparaat wordt uitgeschakeld.

## Mulchen (afhankelijk van het model)

Bij het mulchen wordt het gras bij het maaien in kleine stukjes (ca. 1 cm) gesneden en blijft het liggen. Zo blijven veel voedingsstoffen voor het gazon behouden.

Voor een optimaal resultaat moet het gras steeds kort worden gehouden.

De volgende aanwijzingen bij het mulchen opvolgen:

- Geen nat gras maaien.
- Nooit meer dan 2 cm van de totale lengte van het gras afmaaien.
- Langzaam rijden.
- Reinig het snijmechanisme regelmatig.

→ Informeer bij uw dealer naar het toebehoren voor mulchen.

## Optionele mulchtoebehoren (mulchafsluitdeel) monteren **I**

### **WAARSCHUWING!**



Verwondingsgevaar door snijgereedschap

→ Gevaar voor ongevallen

→ Draag werkhandschoenen.

- Zet de hendel voor het instellen van de maaihoogte op „1” (snijmechanisme onder).
- Uitwerpklep **[A]** verwijderen.
- Mulchsluitdeel **[B]** monteren.

## Tips voor gazononderhoud

Het gazon bestaat uit verschillende grassoorten. Wanneer u vaak maait, wordt de groei van sterk wortelend gras bevordert en wordt een stevige grasmat gevormd.

Wanneer u zelden maait, neemt de ontwikkeling van hooggroeiend gras en andere wilde gewassen toe (bijv. klaver en madeliefjes).

Om uw gras gezond en gelijkmatig te laten groeien en geen banen te laten ontstaan, moet u de gemaaide banen altijd enkele centimeters laten overlappen.

- De normale hoogte van het gras ligt ongeveer bij 40–50 mm. Maai ca. een derde van de totale hoogte af, zodra het gras een hoogte van 60–70 mm heeft bereikt.
- Maai het gras niet korter dan 40 mm, omdat anders de grasmat bij droogte beschadigd kan raken.
- Maai hoog gegroeid gras in etappes tot de normale hoogte.

## Koplamp inschakelen (afhankelijk van het model) **B**

- Om de koplamp in te schakelen, drukt u de lichtschakelaar **[F]** op de controle-/bedieningsmodule en laat hem dan los.
- ✓ De koplamp brandt.



### **Aanwijzing**

*De koplamp kan alleen worden ingeschakeld, wanneer de veiligheidssleutel zich helemaal ingestoken in de controle-/bedieningsmodule bevindt.*



### **Aanwijzing**

*De koplamp brandt zolang tot de schakelaar opnieuw wordt gedrukt of het apparaat met de veiligheidssleutel wordt uitgeschakeld.*

## USB-aansluitbussen (afhankelijk van het model) **I**

### **Let op!**

- Bij het starten van de tractor mogen geen apparaten op de USB-aansluitbussen zijn aangesloten, omdat dit kan leiden tot beschadigingen aan de aangesloten apparaten.

De beide USB-aansluitbussen **[A]** bevinden zich aan de linkerkant van het apparaat, dichtbij de controle-/bedieningsmodule. De beide USB-aansluitbussen worden bediend met een laadstroom van 2,1 A. Via de beide aansluitingen kunt u bijv. uw telefoon opladen of andere USB-apparaten gebruiken.

## Machine uitzetten

- Breng het apparaat tot stilstand.
- Schakel het snijmechanisme uit.
- Breng het snijmechanisme in de bovenste positie.
- Schakel de parkeerrem in.
- Schakel het apparaat uit en trek de veiligheidssleutel eruit.

## Machine duwen

Apparaat met alleen met uitgetrokken veiligheidssleutel en uitgeschakelde parkeerrem langzaam met de hand duwen.



### **Aanwijzing**

*Apparaat nooit wegslepen - hierbij kan ernstige schade aan het apparaat ontstaan.*

## Onderhoud

**⚠ WAARSCHUWING!**

Gevaar van verwondingen of materiële schade

- Voer alle onderhouds- en reinigingswerkzaamheden alleen uit bij uitgeschakeld apparaat.
- Trek de veiligheidssleutel eruit.
- Wacht, tot alle bewegende delen tot stilstand zijn gekomen.
- Wacht, tot het apparaat is afgekoeld (ca. 15 minuten).
- Grijp nooit in de roterende snijmesses.
- Laat reparatie- en onderhoudswerkzaamheden en het vervangen van veiligheidselementen alleen door een gekwalificeerd vakman of door een gespecialiseerde werkplaats uitvoeren.
- Laat het vervangen of scherpens van de snijmesses alleen door een gespecialiseerde werkplaats uitvoeren.
- Laat alle werkzaamheden aan het snijmechanisme, zoals bijv. demontage / montage alleen uitvoeren door een gespecialiseerde werkplaats.
- Reinig het apparaat en alle aanbouwdelen en toebehoren na elk gebruik. Ophopingen van zeer droog vuil en maaresten kunnen een potentieel brandgevaar opleveren.
- Laat alle werkzaamheden aan accu, laadapparaat of aan de elektrische installatie alleen uitvoeren door een gespecialiseerde werkplaats.
- Laat alle onderhoudswerkzaamheden overeenkomstig de specificaties (bereiken van de bijbehorende bedrijfsuren) op tijd uitvoeren.

## Apparaat reinigen

**⚠ WAARSCHUWING!**

Gevaar van materiële schade

- Gebruik geen water voor het reinigen van de tractor, de accu of het laadapparaat.
- Gebruik geen sterke reinigingsmiddelen/huishoudelijk reinigingsmiddel, alsmede andere oplosmiddelen, omdat deze de kunststofdelen aan het apparaat kunnen beschadigen.

- ➔ Zet het apparaat op een stevige en vlakke ondergrond.
- ➔ Schakel de parkeerrem in.
- ➔ Reinig het apparaat met een borstel, een handveger of een lap.

**Aanwijzing**

*Let er ook op, dat zich geen vuilophopingen rondom zekeringen, kabelbomen en kabelverbindingen ophopen.*

*Verwijder deze altijd regelmatig na elk gebruik.*

## Snijmechanisme reinigen

**⚠ GEVAAR!**

Scherpe, bewegende snijgereedschappen

➔ Verwondingsgevaar

- Veiligheidshandschoenen dragen.
- Reinig de snijgereedschappen voorzichtig.

- ➔ Breng het snijmechanisme in de bovenste positie.
- ➔ Reinig de ruimte van het snijwerk met een borstel, een handveger of een lap.
- ➔ Breng het snijmechanisme in de onderste positie.
- ➔ Reinig de bovenkant van het snijmechanisme zorgvuldig met een borstel, een handveger of een doek.

## Aandrijfmotor/achteras reinigen

- ➔ Reinig het bereik van de achteras rondom de aandrijfmotor-/transmissie met een borstel, een handveger of een doek.

## Apparaat onderhouden

- ➔ Laat de machine aan het einde van het seizoen nakijken en onderhouden door een gespecialiseerde werkplaats.

**Aanwijzing**

*Het apparaat is uitgerust met een vast geïnstalleerde Li-ion-accu.*

*Laat de accu in een gespecialiseerde werkplaats uitbouwen en afvoeren voor het apparaat aan het einde van zijn levensduur wordt verschroot.*

## Bandenspanning

### WAARSCHUWING!



Verhoogde bandenspanning

- ➔ Gevaar voor ongevallen en beschadigingen aan het apparaat
- Overschrijd nooit de toegestane bandenspanning (zie etikettering).

➔ Controleer de bandenspanning en corrigeer deze indien nodig.

voor 1,0 bar  
achter 0,7 bar



### **Aanwijzing**

*Te hoge bandenspanning verkort de levensduur van de banden. Controleer vóór elke rit de bandenspanning.*

### Na 5 bedrijfsuren (S01)

➔ Laat de mesbevestigingsbout controleren op goed vastzitten - aanhaalmoment 52 - 68 Nm.

### Iedere 5 bedrijfsuren (S02)

➔ Controleer de bandenspanning.

### Iedere 10 bedrijfsuren (S03)

➔ Smeer alle draai- en lagerpunten van rij- en rempedaal en de hendel voor het instellen van de maaioogte met enkele druppels lichte olie.

### Iedere 25 bedrijfsuren (S04)

- ➔ Smeer de tanden van het stuurhuis en de tandheugel van de besturing met een multifunctioneel vet.
- ➔ Smeer de wiellagers en assen van de voorwielen via de smeernippels met een multipurpose-vet.
- ➔ Laat het snijmechanisme controleren op correcte instelling.



### **Aanwijzing**

*Overtollige smering kan leiden tot verzamelplaatsen voor vuilafzettingen en zodoende bijdragen aan een verhoogd brandgevaar.*

### Iedere 50 bedrijfsuren (S05)

➔ Laat de mesbevestigingsbout controleren op goed vastzitten - aanhaalmoment 52 - 68 Nm.

### Iedere 100 bedrijfsuren (S06)

➔ Controleer alle schroefverbindingen en aanbouwdelen op goed vastzitten.



### **Aanwijzing**

*Bij bereiken van de betreffende bedrijfsuren wordt bij het inschakelen van het apparaat een service-instructie in de vorm van een symbool aangegeven op het lcd-display.*

Voorbeeld:

 S02 = Onderhoudswerkzaamheden die iedere 5 bedrijfsuren nodig zijn, moeten worden uitgevoerd.

*„S01 tot S06“ achter de gereedschapsleutel staat telkens voor de betreffende bedrijfsuren.*

*De aangegeven service-instructie op het lcd-display kan door drukken van de cruisecontrol schakelaar worden gewist.*

## Indien noodzakelijk

### Accu opladen

- ➔ Accu na elk gebruik opladen.
- ➔ Laadniveau van de accu voor elk gebruik controleren en indien nodig opladen.



### **Aanwijzing**

*Alle aanwijzingen voor het opladen van de accu vindt u in de paragraaf „Inbedrijfstelling“.*

*Neem de aanwijzingen in de bedieningshandleiding van het laadapparaat van de accu in acht.*

*Laat de accu vervangen, zodra de accucapaciteit onder 50% van de oorspronkelijke capaciteit daalt.*

### Zekeringen vervangen



### **Aanwijzing**

*Defecte zekeringen mogen alleen worden vervangen door een gespecialiseerde werkplaats.*

### Eenmaal per seizoen

- ➔ Laat de achterste wielassen door een gespecialiseerde werkplaats met waterafstotend speciaal vet smeren.
- ➔ Laat het snijgereedschap door een gespecialiseerde werkplaats slijpen resp. vervangen.
- ➔ Laat het apparaat controleren en onderhouden door een gespecialiseerde werkplaats, om het apparaat steeds in een bedrijfsveilige toestand te houden.

## Opslag

### Let op!

- Laat het apparaat voor het opslaan buiten afkoelen.
- Sla het apparaat niet op in de buurt van brandbare materialen (bijv. kleding, hout of chemicaliën), open vuur of andere potentiële ontstekingsbronnen (oven, boiler of andere soorten verwarmingsapparaten).
- Verwijder alle brandbare materialen voor de opslag van het apparaat.
- Sla het apparaat op in een schone en droge ruimte. (Aanbevolen opslagtemperatuur ca. 0 °C - 23 °C).
- Bescherm het apparaat bij langere opslagduur tegen roest.
- Bescherm het apparaat tegen vorst.

- ➔ Reinig het apparaat en de grasopvangvoorziening.
- ➔ Veeg alle metalen delen ter bescherming tegen roest af met een lap met olie.
- ➔ Controleer of de bandenspanning voldoet aan de specificaties.
- ➔ Laad de accu voor en na de opslag van het apparaat (ook buiten het seizoen).



#### Aanwijzing

*De accu moet bij opslag een laadtoestand van ca. 50 % hebben.*

## Transport



#### Aanwijzing

*Het apparaat heeft geen goedkeuring voor de openbare weg conform de Wegenverkeerswet.*

## Korte afstanden

- ➔ Schakel het snijmechanisme af en plaats het in de hoogste positie, voor u met het apparaat rijdt.
- ➔ Rij slechts korte stukken met de machine wanneer u deze op aan andere plaats wilt gebruiken.

## Lange afstanden

### ⚠ WAARSCHUWING!



Gevaar door onstabiele en ongezekerde oprijplaten

- ➔ Gevaar voor ernstig persoonlijk letsel en materiële schade
- Wanneer u het apparaat op een aanhanger of in een vrachtwagen schuift, wees er dan vooraf zeker van, dat de oprijplaat stabiel en beveiligd is.

### ⚠ WAARSCHUWING!



Gevaar door ontoereikende bevestiging

- ➔ Turbulentie tijdens het transport
- Vervoert u de machine in een aanhanger of vrachtwagen, deze voldoende bevestigen en beveiligen.

- ➔ Schakel het apparaat uit en trek de veiligheids-sleutel eruit.
- ➔ Laat het apparaat afkoelen.
- ➔ Gebruik voor grote afstanden een transportvoertuig.
- ➔ Duw het apparaat stationair draaiend met de hand in/op het transportvoertuig.
- ➔ Schakel de parkeerrem in en beveilig het apparaat bijv. met spanbanden tegen wegglijden/wegrollen.

## Verhelpen van storingen

### ⚠ WAARSCHUWING!



Gevaar van verwondingen of materiële schade

- Bezoek bij twijfel altijd een gespecialiseerde werkplaats.
- Zet vóór elke controle of vóór werkzaamheden aan de snijmessen het apparaat uit.
- Bescherm u tegen verwondingen, door vóór alle werkzaamheden aan het apparaat



- het apparaat uitschakelen,
- de veiligheidssleutel eruit trekken,
- de parkeerrem in te schakelen,
- af te wachten, tot alle bewegende delen volledig tot stilstand zijn gekomen,
- wachten, tot het apparaat is afgekoeld (ca. 15 minuten).



Probleem	Mogelijke oorzaak	Oplossing
Apparaat kan niet worden ingeschakeld.	Veiligheidsblokkeersysteem is geactiveerd.	Ga op de bestuurdersstoel zitten, trap het rempedaal helemaal in of schakel de parkeerrem in. Schakel het apparaat weer in. Zie de paragraaf „Apparaat inschakelen“ en neem alle aanwijzingen in acht.
	Fout/defect in het elektrische systeem.	Apparaat uitschakelen en de startprocedure herhalen. Bij aanhoudende storing een gespecialiseerde werkplaats opzoeken.
Sterke trillingen.	Beschadigde mesas of defect snijmes.	Schakel het apparaat onmiddellijk uit. Laat defecte onderdelen in een gespecialiseerde werkplaats vervangen.
Snijmechanisme werpt geen gras uit of maait onzuiver.	Apparaat overbelast en snijmechanisme is uitgeschakeld.	Apparaat laten afkoelen en snijmechanisme bij het maaien hoger zetten.
	Rijsnelheid te hoog.	Verlaag de rijsnelheid.
	Snijmessen stomp.	Laat de snijmessen in een gespecialiseerde werkplaats scherpener of vervangen.
Geringe rijsnelheid	Laag laadniveau van de accu.	Accu opladen.
	Laag laadniveau van de accu.	Accu opladen.
	Apparaat overbelast.	Snijmechanisme bij het maaien hoger zetten.



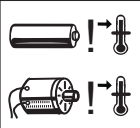
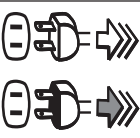















## Andere foutmeldingen/ aanwijzingen op het lcd-display van de controle-/bedieningsmodule en hun betekenis

### Foutmeldingen en aanwijzingen als symbool

Foutmelding/ aanwijzing	Betekenis
	<b>Te lage accutemperatuur:</b> Breng het apparaat naar een warmere plaats, zodat de temperatuur van de accu kan oplopen. Neem, wanneer het probleem blijft bestaan, contact op met een gespecialiseerde werkplaats.
	<b>Te hoge temperatuur van accu, rijmotor of motor van het snijmechanisme:</b> Schakel het apparaat uit, laat het apparaat afkoelen en schakel het apparaat opnieuw in. Neem, wanneer het probleem blijft bestaan, contact op met een gespecialiseerde werkplaats.
	<b>Laadkabel van het accu-laadapparaat is in de laadbus gestoken.</b> Voor het inschakelen van het apparaat moet de laadkabel losgetrokken en de afdekking van de laadbus gesloten worden.
	<b>Cruise control is ingeschakeld.</b>
	<b>Snijmechanisme overbelast:</b> Het snijmechanisme en de rijaandrijving zijn uitgeschakeld. Schakel het apparaat uit, reinig de onderkant van het snijmechanisme en schakel het apparaat opnieuw in. Maaihoogte hoger instellen resp. rijsnelheid bij het maaien verlagen. Neem, wanneer het probleem blijft bestaan, contact op met een gespecialiseerde werkplaats.

## Foutmeldingen als 4-cijferige code

Het eerste getal (na „E“) verwijst naar het betreffende subsysteem. Deze fouten kunnen het dek en de aandrijving of de complete tractor uitschakelen. In dit geval de tractor uitschakelen, laten afkoelen en dan de tractor opnieuw starten. Neem, wanneer de fout blijft bestaan, contact op met een gespecialiseerde werkplaats.

Foutmelding/ aanwijzing	Betekenis
 <b>E100</b> 	Fout in de bedienings-/controlemodule
 <b>E200</b> 	Fout aan de motor van het snijmechanisme / linker motor van het snijmechanisme (afhankelijk van de uitvoering)
 <b>E300</b> 	Fout aan de rechter motor van het snijmechanisme (afhankelijk van de uitvoering)
 <b>E400</b> 	Fout aan de middelste motor van het snijmechanisme (afhankelijk van de uitvoering)
 <b>E500</b> 	Fout aan de aandrijvingsmotor / linker aandrijvingsmotor (afhankelijk van de uitvoering)
 <b>E600</b> 	Fout aan de rechter aandrijvingsmotor (afhankelijk van de uitvoering)
 <b>E700</b> 	Fout aan de accu
 <b>E800</b> 	Fout aan de accu
 <b>E900</b> 	Fout aan de accu

### Garantie

In elk land gelden de door ons bedrijf of door de importeur uitgegeven garantiebepalingen. Storingen aan uw apparaat verhelpen wij kosteloos in het kader van de garantie, indien een materiaal- of productiefout hiervan de oorzaak is. Neem voor garantie contact op met uw verkoper of de dichtstbijzijnde vestiging.

### EG-conformiteitsverklaring



Meer informatie over het apparaat vindt u in de apart bijgevoegde EG-conformiteitsverklaring, die een bestanddeel van de gebruikshandleiding is.

### Milieuvriendelijke verwijdering



Oude apparaten, elektrische gereedschappen, toebehoren en verpakkingen moeten op een milieuvriendelijke manier worden gerecycled.

#### Accu's/batterijen:

Laat de accu voor de afvoer van het apparaat in een gespecialiseerde werkplaats uitbouwen en voer hem gescheiden van het apparaat af.

Gooi accu's/batterijen niet weg in het huishoudelijk afval, in vuur of in het water. Accu's/batterijen moeten worden verzameld, gerecycled of op milieuvriendelijke wijze worden gerecycled.

Oude apparaten/elektrische gereedschappen: Gooi het apparaat niet in het huishoudelijk afval! Het voor het recyclen inleveren bij een geschikt inzamelpunt.

## Indice

Significato dei simboli .....	88
Per la vostra sicurezza .....	89
Avvertenze sulla sicurezza .....	90
Utilizzo a norma .....	96
Dispositivi di sicurezza .....	96
Montaggio .....	97
Elementi di comando .....	97
Messa in funzione .....	97
Funzionamento .....	99
Manutenzione .....	103
Rimessaggio .....	105
Trasporto .....	105
Risoluzione delle anomalie .....	105
Garanzia .....	107
Dichiarazione di conformità CE .....	107
Smaltimento ecocompatibile .....	107

## Significato dei simboli



**AVVERTENZA!**  
Per ridurre il rischio di lesioni, leggere le istruzioni per l'uso!



**Avvertenza! Attenzione alla proiezione di oggetti.**  
Tenere lontane le eventuali altre persone presenti.



**Attenzione!**  
**Proiezione di oggetti**  
Gli oggetti possono venire afferrati dall'apparecchio e proiettati all'esterno.



**Avvertenza! Pericolo di ribaltamento**  
Non usare l'apparecchio su pendenze superiori al 20%.



**Attenzione!**  
Indossare occhiali di protezione.



**Avvertenza!**  
**Tenere mani e piedi lontano dalle lame.** Allo spegnimento del motore le lame continuano a girare.



**Avvertenza!**  
Non ricaricare mai la batteria e non utilizzare l'apparecchio in ambienti umidi o quando piove.



**Avvertenza! Rischio di ustioni chimiche in caso di contatto con il liquido della batteria.**



**Pericolo! Vietato accendere fuochi.** Evitare la formazione di scintille e fiamme libere. Non fumare.



**Avviso!**  
Non smaltire le batterie nei rifiuti domestici.



**Avvertenza!**  
**Prima di effettuare gli interventi di manutenzione rimuovere il dispositivo di blocco.**

Prima di qualsiasi lavoro sull'apparecchio estrarre la chiave di sicurezza.



**Avviso!**  
Non salire sul gruppo di taglio o su altre coperture dell'apparecchio.



**Avvertenza! Superficie molto calda**



**Avvertenza!**  
Utilizzare l'apparecchio solo previo montaggio del deflettore di scarico, dell'elemento di chiusura per la pacciamatura o di un raccogliherba in abbinamento al canale di espulsione.



**Avvertenza! Pericolo di scossa elettrica**

Non rimuovere mai il coperchietto della batteria sull'apparecchio. Eventuali interventi sulla batteria possono essere svolti solo da un tecnico qualificato.

**Nota**

Mantenere sempre questi simboli in condizione leggibile. Sostituire i simboli danneggiati o non più leggibili.

## Per la vostra sicurezza

**Livelli di pericolo delle avvertenze**

Nelle presenti istruzioni per l'uso, per segnalare le potenziali situazioni pericolose vengono utilizzati i seguenti livelli di pericolo:

### ⚠ PERICOLO !



Situazione di pericolo imminente che, se non evitata, provoca gravi lesioni, potenzialmente mortali.

### ⚠ AVVERTENZA !



Situazione potenzialmente pericolosa che, se non evitata, può provocare gravi lesioni, potenzialmente mortali.

### ⚠ ATTENZIONE !



Situazione potenzialmente pericolosa che, se non evitata, può provocare lesioni di minore o modesta entità.

### Avviso !

Situazione potenzialmente negativa che, se non evitata, può causare danni materiali.

**Struttura delle avvertenze sulla sicurezza**

### ⚠ PERICOLO !



Tipo e origine del pericolo!  
 ➔ Conseguenze della mancata osservanza  
 ➤ Cosa fare per prevenire il pericolo

**AVVERTENZA**

**Prima di utilizzare l'apparecchio per la prima volta, leggere attentamente queste istruzioni per l'uso e comportarsi di conseguenza. Conservare queste istruzioni per l'uso in modo da poterle consultare all'occorrenza o consegnare ai successivi proprietari.**

- ➔ Leggere tutte le avvertenze sulla sicurezza, le istruzioni, le immagini e i dati tecnici in relazione al presente apparecchio. Il mancato rispetto delle seguenti istruzioni può causare scosse elettriche, incendi e/o gravi lesioni. Conservare tutte le avvertenze sulla sicurezza e le istruzioni per ogni futura consultazione.
- ➔ Il termine "elettroutensile" utilizzato nelle avvertenze sulla sicurezza si riferisce sia agli elettroutensili alimentati dalla rete elettrica (con cavo di alimentazione) che a quelli alimentati a batteria (senza cavo di alimentazione).
- ➔ Dal punto di vista normativo la falciatrice semovente a batteria descritta nelle presenti istruzioni per l'uso rientra nel gruppo degli elettroutensili. Pertanto nelle avvertenze sulla sicurezza verrà utilizzato anche il termine "elettroutensile".
- ➔ Prima della prima messa in funzione leggere assolutamente le avvertenze sulla sicurezza! La mancata osservanza delle istruzioni per l'uso e delle avvertenze sulla sicurezza può provocare danni all'apparecchio e mettere in pericolo l'utente e altre persone.
- ➔ Prendere dimestichezza con tutti gli elementi di comando e il rispettivo utilizzo corretto.
- ➔ Tutte le persone che si occupano della messa in funzione, dell'utilizzo e della manutenzione dell'apparecchio devono essere opportunamente qualificate.

**Divieto di apportare modifiche e trasformazioni arbitrarie**

È vietato apportare modifiche all'apparecchio o utilizzarlo per ottenerne apparecchi supplementari. Tali modifiche possono provocare lesioni personali e determinare malfunzionamenti.

➔ Eventuali riparazioni all'apparecchio possono essere effettuate solo da persone appositamente incaricate e addestrate. A tale scopo utilizzare sempre ricambi originali. In questo modo si è certi di preservare la sicurezza dell'apparecchio.

## Per la vostra sicurezza

**Simboli associati alle informazioni di queste istruzioni per l'uso**

I segnali e i simboli presenti in queste istruzioni per l'uso servono a consentire un utilizzo rapido e sicuro delle istruzioni per l'uso e dell'apparecchio.

**Nota**

*Informazioni per rendere l'utilizzo dell'apparecchio il più possibile efficace e pratico.*

**→ Operazione**

Richiede l'intervento da parte dell'operatore.

**✓ Risultato dell'operazione**

Mostra il risultato di una sequenza di operazioni.

**[1] Numero di posizione**

All'interno del testo i numeri di posizione sono inseriti tra parentesi quadre [ ].

**A Identificativo figura**

All'interno del testo le figure sono identificate e numerate con delle lettere.

**① Numero operazione**

All'interno del testo la sequenza definita delle operazioni è opportunamente numerata.

## Avvertenze sulla sicurezza

**Avvertenze generali sulla sicurezza per gli apparecchi elettrici****Sicurezza sul posto di lavoro**

- **L'area di lavoro deve essere pulita e ben illuminata.** Zone di lavoro scarsamente illuminate o in disordine possono causare infortuni.
- **Non utilizzare l'elettrotensile in ambienti a rischio di esplosione, in cui sono presenti liquidi, gas o polveri infiammabili.** Gli elettrotensili generano scintille che possono far infiammare la polvere o i vapori.
- **Durante l'utilizzo dell'elettrotensile mantenere a distanza i bambini e le altre persone.** In caso di distrazione si potrebbe perdere il controllo dell'elettrotensile.

**Sicurezza elettrica**

- **Non utilizzare la macchina in presenza di pioggia o umidità.** In caso contrario vi è un maggiore rischio di scossa elettrica.

**Sicurezza delle persone**

- **Prestare attenzione a ciò che si fa e procedere con cautela quando si lavora con un elettrotensile. Non utilizzare elettrotensili quando si è stanchi oppure sotto l'effetto di droghe, alcol o farmaci.** Un momento di disattenzione durante l'uso dell'elettrotensile può causare lesioni gravi.
- **Indossare dispositivi di protezione individuale e portare sempre gli occhiali di protezione.** Indossando dispositivi di protezione individuale, come la mascherina contro la polvere, calzature di sicurezza antiscivolo, casco protettivo o cuffie insonorizzanti, a seconda del tipo e dell'uso dell'elettrotensile, si riduce il rischio di lesioni.

- **Prima di accendere l'elettrotensile, rimuovere gli eventuali utensili utilizzati per la regolazione o le chiavi presenti.** Un utensile o una chiave presenti in una parte rotante dell'apparecchio possono provocare lesioni.
- **Evitare di tenere una postura innaturale.** In questo modo si riuscirà a meglio controllare l'elettrotensile nel caso in cui si dovessero presentare situazioni inaspettate.
- **Indossare indumenti adeguati. Non indossare indumenti larghi o gioielli. Tenere capelli, indumenti e guanti lontani dalle parti in movimento.** Indumenti svolazzanti, gioielli o capelli lunghi potrebbero restare intrappolati nelle parti mobili.
- **Evitare di farsi indurre in un falso senso di sicurezza e attenersi sempre alle regole di sicurezza, anche quando si è acquisita una buona dimestichezza con l'elettrotensile per via di un uso ripetuto.** Un uso sconsiderato può causare gravi lesioni nel giro di poche frazioni di secondo.

**Utilizzo e trattamento dell'elettrotensile**

- **Non sovraccaricare l'apparecchio. Utilizzare l'elettrotensile specifico per il lavoro da eseguire.** Con l'elettrotensile adatto si lavora meglio e in maggiore sicurezza nel regime di potenza indicato.
- **Non utilizzare elettrotensili con interruttore difettoso.** Un elettrotensile che non può essere acceso o spento è pericoloso e deve essere riparato.



## Avvertenze sulla sicurezza

- **Prima di modificare le impostazioni dell'apparecchio, sostituire parti dell'apparecchio o riporre via l'apparecchio, staccare la spina dalla presa di corrente e/o estrarre la batteria removibile.** Questa misura precauzionale impedisce l'avviamento accidentale dell'elettro-utensile.
- **Conservare gli elettro-utensili inutilizzati fuori dalla portata dei bambini. Non permettere che l'elettro-utensile venga utilizzato da persone che non hanno familiarità con lo stesso o che non hanno letto queste istruzioni.** Gli elettro-utensili sono pericolosi se vengono utilizzati da persone inesperte.
- **Gli elettro-utensili devono essere trattati con cura. Controllare che le parti mobili funzionino correttamente e non s'incastrino e che non vi siano parti rotte o danneggiate tali da compromettere la funzionalità dell'elettro-utensile. Predisporre la riparazione delle parti danneggiate prima di utilizzare l'apparecchio.** La causa di molti incidenti risiede nella pessima manutenzione degli elettro-utensili.
- **Gli apparati falcianti devono essere puliti e affilati.** Gli apparati falcianti trattati con cura e con i bordi affilati s'incastrano con minore frequenza.
- **Utilizzare l'elettro-utensile, gli accessori, gli inserti ecc. in conformità alle presenti istruzioni. Tenere conto delle condizioni di lavoro e dell'attività da eseguire.** L'utilizzo di elettro-utensili per scopi diversi da quelli previsti può portare a situazioni pericolose.
- **Le impugnature e le superfici di presa devono essere mantenute asciutte, pulite e prive di tracce d'olio e grasso.** Impugnature e superfici di presa scivolose non consentono di comandare e controllare in modo sicuro l'elettro-utensile in situazioni impreviste.

**Utilizzo e trattamento dell'utensile a batteria**

- **Ricaricare le batterie solo con i caricabatteria consigliati dal costruttore.** L'impiego di un caricabatteria incompatibile con il tipo di batteria da ricaricare costituisce pericolo d'incendio.
- **Utilizzare solo le batterie previste per gli elettro-utensili.** L'uso di altre batterie può comportare lesioni e pericolo di incendio.
- **Tenere le batterie inutilizzate lontano da grafite, monete, chiavi, chiodi, viti o altri piccoli oggetti metallici che potrebbero mettere in collegamento i contatti.** Un cortocircuito fra i contatti della batteria può causare ustioni o un incendio.
- **L'uso improprio può causare la fuoriuscita di liquido dalla batteria. Evitare il contatto con il liquido. In caso di contatto accidentale risciacquare con acqua. In caso di contatto con gli occhi, rivolgersi a un medico.** La fuoriuscita di liquido dalla batteria può causare ustioni o irritazioni cutanee.
- **Non utilizzare batterie danneggiate o trasformate.** Se danneggiate o trasformate, le batterie possono presentare un comportamento imprevedibile e dare origine a incendi, esplosioni o rischio di lesioni.
- **Non esporre la batteria a fiamme libere o temperature troppo alte.** Le fiamme libere o le temperature superiori ai 130 °C possono innescare un'esplosione.
- **Attenersi alle istruzioni per la messa in ricarica e non ricaricare la batteria o l'utensile a batteria al di fuori dell'intervallo di temperature indicato nelle istruzioni per l'uso.** Una messa in ricarica effettuata in modo scorretto o la ricarica al di fuori dell'intervallo di temperature ammesse può distruggere la batteria e aumentare il rischio di incendio.

**Assistenza**

- **Far riparare l'elettro-utensile esclusivamente da personale tecnico qualificato ed esclusivamente con pezzi di ricambio originali.** In questo modo si è certi di preservare la sicurezza dell'elettro-utensile.
- **Non effettuare mai la manutenzione di batterie danneggiate.** Tutti gli interventi di manutenzione alle batterie devono essere effettuati esclusivamente da parte del costruttore o dei centri d'assistenza autorizzati.
- **Per la messa in ricarica della batteria attenersi a tutte le indicazioni riportate nelle presenti istruzioni per l'uso e nelle istruzioni per l'uso separate del caricabatteria.**
- **Per motivi di sicurezza lo smontaggio e lo smaltimento della batteria agli ioni di litio possono essere effettuati solo da un'officina specializzata..**

## Avvertenze sulla sicurezza

**Avvertenze sulla sicurezza relative al tosaerba (falciatrice semovente)**

- **Non utilizzare il tosaerba in caso di maltempo, in particolare in presenza di temporali.** Ciò riduce il rischio di venire colpiti da un fulmine.
- **Assicurarsi che nel campo da rasare non vi siano animali selvatici.** Vi è il rischio che gli animali selvatici presenti vengano feriti dalla macchina in movimento.
- **Controllare accuratamente il campo da rasare e rimuovere tutte le pietre, i bastoni, i fili di ferro, gli ossi ed eventuali altri corpi estranei.** Eventuali oggetti proiettati all'esterno possono causare lesioni.
- **Prima di iniziare a usare la macchina, controllare sempre che la lama di falciatura e l'apparato falciante non siano usurati o danneggiati.** Eventuali parti usurate o danneggiate incrementano il rischio di lesioni.
- **Periodicamente controllare che il cesto di raccolta erba (se presente - disponibile opzionalmente a seconda del modello) non sia usurato o logorato.** Se usurato o danneggiato, il cesto di raccolta erba aumenta il rischio di lesioni.
- **Lasciare le coperture di protezione al loro posto. Le coperture di protezione devono essere fissate correttamente in modo da essere operative.** Una copertura di protezione lasca, danneggiata o non funzionante correttamente può causare lesioni.
- **Tenere pulite le aperture d'ingresso dell'aria.** Le prese d'aria bloccate e su cui si sono accumulati depositi di sporcizia possono provocare surriscaldamenti e il rischio di incendio.
- **Quando si utilizza la macchina indossare sempre scarpe antinfortunistiche antiscivolo. Non lavorare mai a piedi nudi o con indosso sandali aperti.** In questo modo si evita il rischio di ferirsi i piedi a contatto con la lama di falciatura rotante.
- **Quando si utilizza la macchina indossare sempre pantaloni lunghi.** Lavorare con indosso indumenti che lasciano nuda la pelle aumenta la probabilità di lesioni causate degli oggetti proiettati all'esterno.
- **Non utilizzare la macchina su pendii troppo ripidi.** In questo modo si riduce il rischio di perdere il controllo, con conseguenti lesioni.
- **Non toccare le lame o altre parti pericolose ancora in movimento.** In questo modo si riduce il rischio di lesioni da contatto con parti rotanti.
- **Assicurarsi che tutti gli interruttori siano stati disinseriti e rimuovere il dispositivo di blocco prima di provare a togliere il materiale rimasto incastrato o pulire la macchina.** Se la macchina si rimette in moto in modo inatteso, vi è il rischio di gravi lesioni.
- **Se un corpo estraneo (ad es. una pietra) colpisce il gruppo di taglio, oppure se l'apparecchio comincia a vibrare in modo insolito, spegnere immediatamente l'apparecchio ed estrarre la chiave di sicurezza. Attendere che tutte le parti mobili si siano fermate e, prima di rimettere l'apparecchio in funzione, controllare la presenza di eventuali danni o parti che si sono allentate. Fissare le parti che si sono allentate. Se danneggiato, far riparare l'apparecchio da un'officina specializzata prima di utilizzarlo nuovamente.**

**Protezione personale e di terzi**

- **Per motivi di sicurezza, non consentire l'uso dell'apparecchio a bambini o persone che non conoscano il manuale d'uso.**
- **L'uso dell'apparecchio o l'esecuzione di lavori come ad es. la manutenzione, la pulizia, la regolazione sono vietati alle persone di età inferiore ai 16 anni.** È possibile che l'età minima dell'utente sia stabilita da disposizioni locali.
- **Non utilizzare l'apparecchio se privi di adeguata formazione o in caso di stanchezza o malattia.**
- **Agire con cautela e non introdurre gli arti nella zona delle lame di taglio.**
- **Si ricorda che l'operatore è responsabile degli incidenti ai danni di altre persone o proprietà delle stesse.**
- **Questo apparecchio può essere utilizzato da persone con limitate capacità fisiche, sensoriali o mentali oppure con scarsa esperienza e scarse conoscenze, a condizione che l'uso avvenga sotto la supervisione di una persona responsabile o che vengano impartite istruzioni su come utilizzare in modo sicuro l'apparecchio e che si comprendano i pericoli risultanti.**
- **Non mettere in funzione l'apparecchio in presenza di persone (in particolare bambini) o animali nelle immediate vicinanze.**
- **Assicurarsi che i bambini non giochino con l'apparecchio.**
- **Interrompere la marcia se nei paraggi si nota la presenza di altre persone (in particolare bambini) o animali domestici.**

## Avvertenze sulla sicurezza

- **Quando si lavora con l'apparecchio e si eseguono interventi su di esso, indossare sempre scarpe robuste e pantaloni lunghi, nonché gli altri necessari dispositivi di protezione individuale (occhiali di protezione, cuffie insonorizzanti, guanti da lavoro, ecc.).** L'uso di dispositivi di protezione individuale riduce il rischio di lesioni. Evitare di indossare indumenti larghi o con cordoni o cinture penzolanti. Lavorare senza cuffie insonorizzanti può portare alla perdita dell'udito.
- **Mettere in funzione l'apparecchio solo se si dispone delle istruzioni per l'uso in dotazione del caricabatteria e se queste sono state comprese e vengono rispettate.**

**Prima dell'uso**

- **Prima di iniziare il lavoro, prendere confidenza con l'apparecchio, con i relativi elementi di comando e con il loro uso.**
- **Controllare che tutti gli elementi di fissaggio (dadi, bulloni e viti ecc.) siano ben saldi per accertarsi che l'apparecchio venga utilizzato in sicurezza.**
- **Utilizzare l'apparecchio solo se in perfette condizioni tecniche.** Far riparare i danni da un tecnico qualificato o presso un'officina specializzata.
- **Non utilizzare mai l'apparecchio se i dispositivi di protezione sono danneggiati o assenti.** Farli riparare o se necessario sostituire da un tecnico qualificato o un'officina specializzata.
- **Non utilizzare mai l'apparecchio con dispositivi di sicurezza difettosi o danneggiati.** I dispositivi di sicurezza servono alla vostra protezione e devono essere sempre funzionanti. Non apportare mai modifiche ai dispositivi di sicurezza né aggirarne la funzione.
- **Controllare (controllo visivo) che le lame di taglio e i relativi elementi di fissaggio non siano smussati, danneggiati o deformati.**
- **Agganciare rimorchi o attrezzi portati conformemente alle disposizioni.** Attrezzi portati, rimorchi, pesi zavorra e raccoglierba pieni incidono sul comportamento di marcia, in particolare sulla manovrabilità, la capacità di frenata e il comportamento in caso di ribaltamento.
- **Controllare che tutti i dispositivi di blocco dell'avviamento e gli interruttori a pulsante/ interruttori di comando funzionino correttamente.** Non usare l'apparecchio se difettoso o danneggiato. Farlo controllare/sostituire da un'officina specializzata.

**Durante l'uso**

- **Non falciare superfici erbose con un'altezza dell'erba superiore a 25 cm.**
- **Procedere con cautela.** Ridurre la velocità prima di percorrere una curva.
- **Fare molta attenzione durante la falciatura o il movimento in retromarcia.** Per evitare incidenti guidare lentamente e guardare indietro in modo da vedere dove si sta andando.
- **Regolare l'altezza di taglio solo con apparecchio fermo e apparato falciante fermo.**
- **Con apparecchio acceso non rimuovere mai il deflettore di scarico, l'elemento opzionale di chiusura per la pacciamatura o il raccoglierba opzionale.**
- **Con gruppo di taglio in funzione non percorrere mai tratti su ghiaia o sentieri.** Pericolo di lancio di pietre.
- **Non falciare mai l'erba troppo alta e secca (ad es. erba da pascolo) o i mucchi di foglie. Non parcheggiare l'apparecchio su erba e foglie secche.** Pericolo di incendio in caso di contatto con parti dalla superficie molto calda e di accumulo di erba o foglie secche sull'apparato falciante caldo.
- **Fare attenzione al traffico quando si lavora in prossimità di strade o durante l'attraversamento di una strada.** L'apparecchio non è pensato per l'utilizzo su strade pubbliche.
- **Non vuotare mai il raccoglierba con gruppo di taglio in moto.** Durante lo svuotamento del raccoglierba, il materiale falciato o eventuali oggetti proiettati verso l'esterno possono ferire l'utente o terzi.
- **Prestare particolare attenzione durante l'apertura e la chiusura del raccoglierba per via del pericolo di schiacciamento.**
- **Mantenere una distanza di sicurezza quando si effettua la falciatura in zone limite, ad es. in prossimità di pendii ripidi, fossati oppure sotto gli alberi, vicino a cespugli e siepi.**
- **Non mettersi mai di fronte alle aperture di espulsione dell'erba.**
- **Spegnere l'apparecchio ed estrarre la chiave di sicurezza prima di provare a rimuovere eventuali inceppamenti o intasamenti nel canale di espulsione.**
- **Non estrarre mai la chiave di sicurezza prima di aver arrestato l'apparecchio, tirato il freno di stazionamento e disinserito l'apparecchio.**
- **Non premere mai il tasto Start/Stop con apparecchio in moto.**

## Avvertenze sulla sicurezza

- **Procedere sempre con cautela in modo da non perdere il controllo dell'apparecchio, che altrimenti potrebbe causare lesioni gravi, potenzialmente mortali.**
- **Non utilizzare l'apparecchio con mani bagnate.**
- **Durante l'uso evitare di toccare con il proprio corpo cavi messi a terra come tubi di metallo o reti metalliche di recinzione, così da evitare il rischio di scossa elettrica.**

### Note sulle vibrazioni e il rumore

- **Le vibrazioni possono causare danni al sistema nervoso e disturbi della circolazione sanguigna a livello di mani e braccia.**
- **Quando si lavora in ambienti freddi indossare indumenti caldi e tenere le mani calde e asciutte.**
- **Fare delle pause.**
- **Se la pelle delle dita o delle mani presenta intorpidimento, formicolio, dolore o diventa pallida, smettere di lavorare con la macchina e consultare eventualmente un medico.**
- **Indossare cuffie insonorizzanti di tipo idoneo.** Lavorare senza cuffie insonorizzanti può portare alla perdita dell'udito.
- **I livelli di emissione acustica e vibrazioni indicati:**
  - Sono stati misurati con un metodo di prova a norma.
  - Consentono di stimare le emissioni dell'elettrotensile e di confrontare tra loro diversi elettrotensili. A seconda della condizione di utilizzo, dello stato dell'elettrotensile o degli inserti, la sollecitazione effettiva può risultare maggiore o minore. Per la stima tenere conto di pause di lavoro e fasi a sollecitazione ridotta. Stabilire delle misure di protezione per l'utente in base ai valori stimati, ad esempio misure organizzative.

### Taglio dell'erba su terreni con forte pendenza

- **Non falciare o guidare su pendii con una pendenza superiore al 20%.**
- **Guidare sempre in salita e in discesa rispetto al pendio e mai trasversalmente ad esso. Non svoltare su terreni in pendenza.** Lavorare su terreni in pendenza è pericoloso. L'apparecchio potrebbe ribaltarsi o scivolare.
- **Su terreni in pendenza procedere sempre il più dolcemente possibile e frenare con cautela.** In discesa lasciare l'apparecchio acceso e guidare lentamente. Prestare particolare attenzione nei cambi di direzione.

- **Su terreni con pendenza superiore al 14% non montare i raccogliherba disponibili opzionalmente.**
- **Sui pendii con una pendenza superiore al 9% non utilizzare attrezzi portati pesanti, come ad es. rimorchi per il trasporto o rulli per prati.**
- **Per il traino di un rimorchio non superare i seguenti valori massimi:**  
**Carico di appoggio max. sul gancio di traino: 22 kg**  
**Peso rimorchiabile (rimorchio e carico) max: 110 kg**

### Al termine dell'uso

- ➔ **Spegnere sempre l'apparecchio quando si lascia il sedile dell'apparecchio.** Estrarre sempre la chiave di sicurezza e inserire il freno di stazionamento.
- **Far raffreddare l'apparecchio (min. 15 minuti) prima di riporlo via.**

### Prima di qualsiasi lavoro sull'apparecchio

- **Prima di qualsiasi lavoro sull'apparecchio, proteggersi dal rischio di lesioni**
  - spegnere l'apparecchio,
  - estrarre la chiave di sicurezza,
  - inserire il freno di stazionamento,
  - attendere che tutte le parti mobili si siano fermate completamente,
  - attendere che l'apparecchio si sia raffreddato (ca. 15 minuti).

### Avvertenze generali sulla sicurezza

- **I ricambi e gli accessori devono avere i requisiti stabiliti dal costruttore.** Pertanto usare solo ricambi/accessori originali, oppure ricambi/accessori autorizzati dalla casa produttrice. Per la sostituzione attenersi sempre alle indicazioni fornite per il montaggio. L'utilizzo di ricambi o accessori non autorizzati dal costruttore può costituire un notevole rischio per la sicurezza.
- **Far eseguire le riparazioni esclusivamente da un tecnico qualificato o presso un'officina specializzata.** Gli indirizzi delle officine specializzate si trovano sul nostro sito Internet.
- **Non trasportare mai altre persone sull'apparecchio.** L'apparecchio non è omologato per il trasporto di persone.



## Avvertenze sulla sicurezza

- **Questo apparecchio è pensato per la cura di superfici erbose e prati in ambito privato.** Dato il rischio di lesioni a cui sono esposti l'utente o altre persone, l'apparecchio non deve essere utilizzato per altri scopi.
- **Usare l'apparecchio solo alla luce del giorno oppure con una buona illuminazione artificiale.** L'area di lavoro deve essere pulita e ben illuminata.
- **Far eseguire sempre tutti i lavori di manutenzione entro i termini stabiliti in modo da mantenere l'apparecchio in uno stato d'esercizio sicuro.**
- **Il motore raggiunge temperature elevate e può causare ustioni.** Non toccare!
- **Utilizzare l'apparecchio solo in condizioni di tempo secco.** Non esporre l'apparecchio alla pioggia e all'umidità. Sull'erba bagnata l'apparecchio può slittare a causa della minore aderenza al suolo.
- **In caso di errore di sistema o di perdita completa della capacità della batteria l'apparecchio può perdere la sua forza motrice e le ruote motrici girano solo per inerzia.** Premere il pedale del freno per mantenere il controllo e arrestare l'apparecchio. Riavviare l'apparecchio. Se il problema persiste, rivolgersi a un'officina specializzata.
- **Sostituire tutti i segnali di indicazione usurati o danneggiati presenti sull'apparecchio.**
- **Ricaricare la batteria solo in ambienti secchi.**
- **Osservare tutte le indicazioni riportate nelle istruzioni per l'uso del caricabatteria.**
- **Per ricaricare la batteria utilizzare solo il caricabatteria fornito in dotazione con l'apparecchio.** La designazione del tipo di caricabatteria è indicata nella dichiarazione di conformità CE. L'impiego di caricabatterie diversi, non idonei per il tipo di batterie previste per l'apparecchio, può provocare il danneggiamento dell'apparecchio e costituire un rischio di incendio.
- **Qualsiasi intervento sulla batteria, come ad esempio le operazioni di smontaggio/montaggio/sostituzione, deve essere svolto solo da un'officina specializzata.**
- **Non provare a ricaricare una batteria danneggiata.**
- **Non utilizzare o mettere in ricarica batterie bagnate o che presentano segni di corrosione.**
- **In caso di uso improprio la batteria può causare incendio o ustioni chimiche.** Non aprire la batteria, non farla surriscaldare e non gettarla nel fuoco.
- **Sulla batteria possono emergere difetti di tenuta a seguito di sollecitazioni e condizioni climatiche o di ricarica estreme, o se la batteria è danneggiata.** La presenza di difetti di tenuta o di altri tipi di danneggiamento della batteria può provocare gravi lesioni.
- **Se del materiale fuoriuscito dalla batteria dovesse finire sulla pelle o negli occhi, procedere nel seguente modo:**
  - Sciacquare immediatamente l'area con acqua e sapone.
  - Sciacquare immediatamente gli occhi, per minimo 20 minuti, con acqua pulita e consultare subito un medico.
- **Se del materiale fuoriuscito dalla batteria dovesse finire sugli indumenti o sulle scarpe, procedere nel seguente modo:**
  - Togliersi subito i capi d'abbigliamento/le scarpe contaminati e lavarli accuratamente.
- **Non utilizzare l'apparecchio con batteria danneggiata.** Rivolgersi immediatamente a un'officina specializzata.
- **Non trainare mai l'apparecchio.** In caso contrario si rischia di danneggiare gravemente l'apparecchio.
- **A intervalli regolari, assicurarsi che le lame si fermino circa cinque secondi dopo lo spegnimento del dispositivo di taglio (riconoscibile dal rumore simile al vento prodotto dalle lame in rotazione).** Se le lame non si fermano entro tale lasso di tempo, far controllare l'apparecchio da un'officina specializzata.
- **Prestare attenzione nel maneggiare le batterie, in modo da evitare cortocircuiti con materiali conduttivi come anelli, braccialetti e chiavi.**
- **La batteria, così come i poli conduttori, può diventare molto calda e provocare ustioni.**



## Utilizzo a norma

- Questo apparecchio è destinato all'uso
- come falciatrice semovente, per la falciatura di superfici erbose del giardino domestico e ricreativo,
  - con accessori espressamente approvati per questo apparecchio.
  - secondo le descrizioni ed istruzioni di sicurezza fornite in questo libretto di istruzioni per l'uso.

Ogni altro uso diverso da questo è considerato non a norma.

L'uso irregolare comporta l'estinzione della garanzia e la riacquiescenza di qualsiasi responsabilità da parte del costruttore. L'utente risponde di tutti i danni ai terzi ed alle loro proprietà.

Le modifiche abusive apportate all'apparecchio escludono una responsabilità della casa produttrice per i danni da esse risultanti.

Questo apparecchio non è ammesso alla circolazione sulla pubblica strada, né omologato per il trasporto di persone.

## Targhetta **J**

### Posizione

La targhetta si trova sotto/davanti al sedile del conducente.



### Nota

La marcatura ha valore di documento legale e non deve essere modificata o resa irriconoscibile.

## Struttura

- 1 Numero modello
- 2 Nome modello
- 3 Peso
- 4 Marcatura CE
- 5 Costruttore
- 6 Denominazione dell'apparecchio
- 7 Potenza / numero di giri del motore in min<sup>-1</sup>
- 8 Numero di serie
- 9 Anno di costruzione
- 10 Tensione nominale, tipo di corrente
- 11 Classe/grado di protezione
- 12 Avvertenza per lo smaltimento
- 13 Tipo di batteria
- 14 Livello di potenza sonora garantito

## Dispositivi di sicurezza

### Deflettore di scarico/elemento di chiusura per la pacciamatura **I**

#### ⚠ ATTENZIONE !



Contatto con la lama di taglio e proiezione di oggetti all'esterno

⚠ Rischio di lesioni

- Utilizzare l'apparecchio solo previo montaggio del deflettore di scarico **[A]** o dell'elemento di chiusura per la pacciamatura **[B]**.

Questi elementi proteggono da lesioni provocate dalle lame di taglio o da oggetti proiettati verso l'esterno. Utilizzare l'apparecchio solo previo montaggio del deflettore di scarico **[A]** o dell'elemento di chiusura per la pacciamatura **[B]**.



### Nota

Il sistema di blocco di sicurezza consente di avviare l'apparecchio solo previo montaggio del deflettore di scarico, dell'elemento di chiusura per la pacciamatura (opzionale) o di un raccogliherba (opzionale).

### Chiave di sicurezza (dispositivo di blocco) **F**

#### ⚠ AVVERTENZA !



Rischio di lesioni o danni materiali

- Appena prima della messa in funzione collocare la chiave di sicurezza **[A]** nel modulo di controllo/comando **[B]**.

- Estrarre dall'apparecchio la chiave di sicurezza nei seguenti casi:

- ogni volta che si interrompe il lavoro oppure al termine dei lavori
- prima di ricaricare la batteria
- prima di eseguire sull'apparecchio qualsiasi intervento di manutenzione/regolazione/pulizia o altri lavori.

La chiave di sicurezza (dispositivo di blocco) serve per la vostra sicurezza e impedisce l'uso dell'apparecchio da parte di persone non autorizzate.



### Nota

Per alimentare il modulo di controllo/comando e mettere così in funzione l'apparecchio, la chiave di sicurezza va inserita fino in fondo nel modulo di controllo/comando.

- Quando si estrae la chiave di sicurezza dal modulo di controllo/comando, si interrompe ogni tipo di alimentazione elettrica al modulo di controllo/comando e non si può più mettere in funzione l'apparecchio.

## Sistema di blocco di sicurezza

Il sistema di blocco di sicurezza consente l'avviamento dell'apparecchio solo se

- il conducente è seduto sul sedile,
- il pedale del freno è premuto fino in fondo o il freno di stazionamento è in posizione di parcheggio,
- il pedale dell'acceleratore non viene premuto (= posizione neutra),
- il cavo per la messa in ricarica non è collegato alla presa di carica dell'apparecchio e/o il coperchietto della presa di carica non è aperto o rimosso.
- il deflettore di scarico, l'elemento di chiusura per la pacciamatura o il raccogliherba (opzionale) sono montati.

Il sistema di blocco di sicurezza disinserisce automaticamente il gruppo di taglio e la trazione (spegnendo l'apparecchio) non appena l'operatore lascia il sedile con apparecchio ancora in funzione, anche se aveva attivato il freno di stazionamento.

Per riattivare la funzione di marcia / falciatura, occorre prima di tutto riaccendere l'apparecchio premendo l'interruttore Start/Stop presente sul modulo di comando.

**Sugli apparecchi privi della funzione di falciatura in retromarcia (RCM) o con funzione di falciatura in retromarcia disattivata**, il sistema di blocco di sicurezza impedisce la guida in retromarcia quando il gruppo di taglio è attivo (spegnimento automatico del gruppo di taglio).

→ Prima di mettere la retromarcia, spegnere il gruppo di taglio.

### Indicazioni di direzione











Le indicazioni di direzione sull'apparecchio (ad es. lato sinistro, lato destro) si riferiscono sempre al senso di marcia in avanti.

### Montaggio

In fondo alle istruzioni per l'uso, oppure nell'allegato fornito, le operazioni di montaggio dell'apparecchio sono illustrate tramite immagini. La rappresentazione grafica può differire in qualche dettaglio dall'apparecchio acquistato.

### Elementi di comando

#### Vista d'insieme dell'apparecchio **A**

- A** Pedale di marcia avanti 
- B** Leva del freno di stazionamento 
- C** Pedale di retromarcia 
- D** Deflettore di scarico 
- E** Leva di regolazione dell'altezza di taglio 
- F** Gancio di traino (a seconda del modello) 
- G** Presa di carica 
- H** Vano portaoggetti/portalettine 
- I** Modulo di controllo/comando 
- J** Prese USB (a seconda del modello) 

- K** Volante
- L** Faro (a seconda del modello)
- M** Pedale del freno

#### Vista d'insieme del modulo di controllo/comando **B**

- A** Display LCD per i diversi indicatori, come ad es. capacità della batteria, indicazioni e messaggi d'errore, ecc.
- B** Interruttore PTO per la funzione di falciatura in retromarcia
- C** Interruttore cruise control
- D** Interruttore Start/Stop
- E** Chiave di sicurezza
- F** Interruttore luci
- G** Interruttore PTO per la funzione di falciatura in avanti



#### Nota

Con chiave di sicurezza inserita, sul display LCD vengono visualizzate diverse informazioni, come ad es.:

- Ore di funzionamento effettuate
- Capacità della batteria
- Messaggi d'errore/indicazioni



#### Nota

Indicazione luminosa che segnala quando l'apparecchio è pronto per essere acceso:

- Un cerchio blu attorno all'interruttore Start/Stop lampeggia a indicare che l'apparecchio può essere acceso.

Indicazione luminosa con funzioni attive:

- Con apparecchio acceso, ossia con interruttore Start/Stop premuto, attorno all'interruttore Start/Stop si accende un cerchio blu.
- Con interruttore PTO inserito per la funzione di falciatura in avanti (gruppo di taglio attivo) si accende una luce verde attorno all'interruttore PTO.
- Con interruttore PTO inserito per la funzione di falciatura in retromarcia (gruppo di taglio attivo durante la retromarcia) si accende una luce rossa attorno all'interruttore PTO.

### Messa in funzione

#### Prima di ogni uso

Seguire tutte le indicazioni riportate nelle istruzioni per l'uso e, in più, controllare i seguenti punti:

- Corretto funzionamento e integrità di tutti i dispositivi di protezione e di sicurezza
- Stato di carica della batteria
- Pressione dei pneumatici
- Rivestimenti, attrezzi portati e apparecchio privi di sporco e residui di falciatura.

## Ricaricare la batteria **B** **C**

### ⚠ PERICOLO !



La batteria contiene liquidi corrosivi e sostanze tossiche.

- **Rischio di lesioni**
- Tenere lontano dalla portata dei bambini.
- Non provare a bucare, aprire, danneggiare o bruciare la batteria.
- Non fumare, tenere lontano oggetti ardenti e molto caldi.
- Osservare tutte le indicazioni riportate nelle istruzioni per l'uso del caricabatteria.
- Per la ricarica della batteria utilizzare solo il caricabatteria fornito in dotazione con l'apparecchio. La designazione del tipo di caricabatteria è indicata nella dichiarazione di conformità CE. L'impiego di un caricabatteria non idoneo per l'apparecchio può danneggiare la batteria o provocare un rischio di incendio.
- Ricaricare la batteria solo in ambienti secchi.
- Ricaricare la batteria solo con una temperatura ambiente compresa tra 0° e 40 °C.
- Prima di ogni fase di ricarica estrarre sempre la chiave di sicurezza

### Avviso !

- L'apparecchio è dotato di una batteria agli ioni di litio fissa. Alla consegna dell'apparecchio la batteria risulta solo parzialmente carica. Prima del primo utilizzo ricaricare completamente la batteria con il caricabatteria in dotazione all'apparecchio, in modo da garantire le massime prestazioni della batteria.



#### Nota



Col passare degli anni le batterie ricaricabili perdono parte della loro potenza / capacità. Se necessario sostituire la batteria. Per far sostituire la batteria rivolgersi a un'officina specializzata.

- ➔ Aprire il coperchietto **C** **[A]** della presa di carica dell'apparecchio **1**.
- ➔ Inserire il connettore **C** **[C]** del caricabatteria nella presa di carica **C** **[B]** **2**.
- ➔ Inserire la spina del caricabatteria **C** **[E]** in una presa elettrica da 230 V di tipo idoneo **C** **[D]**, secondo le indicazioni riportate sul caricabatteria **3**.
- ✓ La batteria viene ricaricata.  
La fase di ricarica richiede ca. quattro ore per raggiungere una carica completa.

- ➔ Al termine della fase di ricarica estrarre prima di tutto la spina del caricabatteria dalla presa elettrica da 230 V, e solo dopo scollegare il connettore dalla presa di carica dell'apparecchio.



#### Nota

Sul display LCD **B** **[A]**, durante la fase di ricarica lampeggiano in continuo l'icona della batteria  e l'icona:  contemporaneamente viene visualizzato l'avanzamento in percentuale della ricarica. La batteria è completamente carica quando viene visualizzato il valore 100 %.

Al raggiungimento della carica completa, dopo ca. 3 minuti il display LCD commuta automaticamente in modalità di riposo, ossia si spegne.

Se a un certo punto durante la fase di ricarica compare un messaggio d'errore, procedere nel seguente modo:

- ➔ Scollegare il caricabatteria dalla sorgente di corrente **1**.
- ➔ Scollegare il caricabatteria dalla presa di carica sull'apparecchio **2**.
- ➔ Ricollegare il caricabatteria alla sorgente di corrente **3**.
- ➔ Ricollegare il caricabatteria alla presa di carica sull'apparecchio **4**.

Se il problema persiste, rivolgersi a un'officina specializzata.



#### Ulteriori indicazioni

- Prima di effettuare il rimessaggio dell'apparecchio (a fine stagione) si consiglia di ricaricare la batteria a ca. il 50% della sua capacità massima.
- Scollegare sempre prima di tutto il caricabatteria (o la prolunga, se presente) dalla presa a 230 V e solo dopo scollegarlo dalla presa di carica sull'apparecchio.
- Si consiglia di ricaricare completamente la batteria dopo ogni uso. Se si effettua il rimessaggio con batteria scarica, si rischia di compromettere la futura capacità della batteria.
- La batteria non viene danneggiata se la si lascia collegata al caricabatteria per più di 4 ore. Tuttavia è opportuno scollegare il caricabatteria nel momento in cui la batteria è completamente carica.
- La batteria non è soggetta all'effetto "memory" e, per poterla ricaricare, non è necessario scaricarla del tutto.
- Non lasciare a lungo la batteria in condizione scarica. La batteria potrebbe venire danneggiata in modo permanente.

## Controllo della pressione dei pneumatici



### Nota

Per motivi di produzione la pressione dei pneumatici potrebbe essere superiore a quella necessaria.

- Controllare la pressione dei pneumatici e se necessario correggerla.
- anteriore 1,0 bar
- posteriore 0,7 bar

## Regolazione del sedile del conducente **D**

- Portare il sedile nella posizione desiderata come mostrato in figura.

## Regolazione del volante **E** (a seconda del modello)

- Premere il pulsante di arresto e portare il volante nella posizione desiderata (a, b, c).



### Nota

Assicurarsi che il pulsante di arresto si innesti correttamente!

## Funzionamento

### ⚠ AVVERTENZA !



#### Rischio di lesioni

- Non lasciare mai il sedile del conducente con apparecchio in funzione
  - senza aver prima premuto l'interruttore PTO per il disinserimento del gruppo di taglio,
  - senza aver prima premuto il pedale del freno e inserito il freno di stazionamento.
- Prima di allontanarsi/parcheggiare l'apparecchio occorre sempre
  - inserire il freno di stazionamento,
  - spegnere l'apparecchio ed estrarre la chiave di sicurezza.



### Nota

Attenersi alle disposizioni nazionali/comunali riguardanti gli orari consentiti per l'uso (chiedere eventualmente all'autorità competente).

## Inserimento/disinserimento del freno di stazionamento **G**

- Per inserire il freno di stazionamento premere il pedale del freno **[B]** fino in fondo **1** e spingere la leva **[A]** in posizione **(P)** **2**.
- ✓ Il freno di stazionamento viene così inserito e si può togliere il piede dal pedale del freno.

- Per disinserire il freno di stazionamento premere il pedale del freno fino in fondo **1** e spingere la leva **[A]** in posizione **(R)** **3**.

## Accensione dell'apparecchio (portare l'apparecchio in modalità operativa)

- Rimuovere il caricabatteria (se collegato) e chiudere il coperchietto della presa di carica sull'apparecchio (se aperto).
- Prendere posto sul sedile del conducente.
- Inserire il freno di stazionamento o premere il pedale del freno fino in fondo.
- Inserire la chiave di sicurezza fino a battuta nel modulo di controllo/comando.
- ✓ Un cerchio blu attorno all'interruttore Start/Stop lampeggia a indicare che l'apparecchio può essere acceso.
- Premere l'interruttore Start/Stop sul modulo di controllo/comando e rilasciarlo subito dopo.
- ✓ Vengono emessi 2 bip e l'apparecchio è ora acceso.



### Nota

Se quando si inserisce la chiave di sicurezza il cavo di collegamento del caricabatteria risulta ancora collegato alla presa di carica dell'apparecchio, sul display LCD viene visualizzato un simbolo di avviso.



### Nota

Sul display LCD compaiono i seguenti indicatori:

- Stato di carica della batteria in percentuale, ad es. 80%
- Stato di carica con icona della batteria suddivisa in barre (ogni barra corrisponde a ca. il 20%) ad es: 
- Ore di funzionamento effettuate

## Spegnimento dell'apparecchio (portare l'apparecchio in modalità Off)

- Premere l'interruttore Start/Stop sul modulo di controllo/comando e rilasciarlo subito dopo.
- ✓ Viene emesso un bip e l'apparecchio si spegne.
- Oppure**
- Estrarre la chiave di sicurezza dal modulo di controllo/comando.
- ✓ L'apparecchio è ora spento.



## Guida

### ⚠ AVVERTENZA !



Pericolo in caso di partenza repentina, arresto improvviso e marcia a velocità eccessiva

- ⤷ Pericolo di incidenti
- Guidare lentamente e frenare dolcemente.
- Non guidare a velocità eccessiva.
- Non cambiare mai direzione di movimento senza aver prima fermato l'apparecchio.
- Non modificare mai le impostazioni sull'apparecchio con apparecchio in movimento.

- Accendere l'apparecchio.
- Rilasciare il freno di stazionamento e il pedale del freno.
- Per partire premere il pedale dell'acceleratore **A** [A] / **A** [C].
- ✓ L'apparecchio si mette in marcia.



#### Nota

Più si preme a fondo il pedale dell'acceleratore, maggiore è la velocità di avanzamento dell'apparecchio.



#### Nota

Quando si rilascia il pedale dell'acceleratore, questo torna automaticamente in posizione di partenza "N" (posizione neutra) e l'apparecchio si ferma lentamente.



#### Nota

Quando si preme il pedale dell'acceleratore, il pedale del freno non deve essere azionato.

## Guida con il cruise control **B** (a seconda del modello)

### Inserire il cruise control

- Durante la guida tenere premuto per ca. 2 secondi l'interruttore del cruise control **[C]** sul modulo di controllo/comando e poi rilasciarlo.
- ✓ Sul display LCD del modulo di controllo/comando viene visualizzata l'icona .
- ✓ In questo modo si mantiene la velocità di marcia avanti attualmente selezionata (ma non la velocità massima).
- ✓ Si può togliere il piede dal pedale dell'acceleratore.



#### Nota

Il cruise control può essere attivato solo per la marcia in avanti.

## Spegnimento del cruise control

- Premere brevemente l'interruttore del cruise control **[C]** sul modulo di controllo/comando **oppure**
- premere il pedale dell'acceleratore **oppure**
- premere il pedale del freno.
- ✓ Il cruise control si disinserisce.

## Arresto dell'apparecchio **A**

- Togliere il piede dal pedale dell'acceleratore **[A]** / **[C]**.
- Premere il pedale del freno **[M]** fino a fermare l'apparecchio.



#### Nota

Premendo il pedale del freno si disattiva contemporaneamente anche il cruise control.

Se con pedale del freno premuto fino a fondo corsa o con freno di stazionamento inserito l'apparecchio dovesse continuare a muoversi:

- Non continuare a usare l'apparecchio e contattare un'officina specializzata.

## Inserimento/disinserimento del gruppo di taglio **B**

### Accensione

Con l'interruttore PTO **[G]** si inserisce e disinserisce il gruppo di taglio per la funzione di falciatura in avanti.

- Accendere l'apparecchio.
- Per inserire il gruppo di taglio, tenere premuto verso il basso l'interruttore PTO **[G]** per ca. 2 secondi e poi rilasciarlo.
- ✓ Il gruppo di taglio è attivo e si accende una luce verde attorno all'interruttore PTO.

### Spegnimento

- Per disinserire il gruppo di taglio in funzione, tenere premuto un secondo verso il basso l'interruttore PTO **[G]** e poi rilasciarlo.
- ✓ La luce verde attorno all'interruttore PTO si spegne e il gruppo di taglio viene disinserito.



#### Nota

All'inserimento della retromarcia con gruppo di taglio attivo (senza funzione di falciatura in retromarcia attivata), il sistema di blocco di sicurezza disinserisce automaticamente il gruppo di taglio/l'apparecchio.



## Regolazione dell'altezza di taglio **A**

→ Per regolare l'altezza di taglio utilizzare la leva di regolazione dell'altezza di taglio **[E]**.



### Nota

“5” è l'altezza di taglio massima (circa 10 cm), il gruppo di taglio è nella posizione più alta possibile.

“1” è l'altezza di taglio minima (circa 3 cm), il gruppo di taglio è nella posizione più bassa possibile.

## Falciatura

### ⚠ ATTENZIONE !



Oggetti proiettati all'esterno (materiale falciato, pietre ecc.)

- ➔ Rischio di lesioni
- Svuotare il raccogliherba (a seconda del modello) solo con gruppo di taglio disinserito e apparecchio fermo.
- L'uso dell'apparecchio è consentito solo previo montaggio del deflettore di scarico, dell'elemento di chiusura per la pacciamatura o di un raccogliherba.

### Avviso !

- Se un corpo estraneo (ad es. una pietra) colpisce il gruppo di taglio, oppure se l'apparecchio comincia a vibrare in modo insolito, spegnere immediatamente l'apparecchio.
- Controllare la presenza di eventuali danni prima di rimettere l'apparecchio in funzione. Non continuare a utilizzare l'apparecchio in caso di danni e farlo riparare da un'officina specializzata prima del successivo utilizzo.
- Non attivare il gruppo di taglio nell'erba alta.
- Non falciare erba troppo alta, troppo secca e, con gruppo di taglio inserito, non passare sopra mucchi di foglie secche, poiché tutto ciò incrementa il rischio di incendio sull'apparecchio per via dell'accumularsi di sporcizia e residui di falciatura molto secchi.

- Accendere l'apparecchio.
- Inserire il gruppo di taglio e abbassarlo.
- Rilasciare il freno di stazionamento.
- Per mettersi in marcia, premere il pedale di marcia avanti.
- ✓ L'apparecchio si mette in marcia e inizia a falciare.



### Nota sulla falciatura

Non falciare l'erba bagnata. Guidare lentamente.

La falciatura di erba troppo alta o bagnata può causare un eccessivo accumulo di erba/ intasamento nel convogliatore di scarico.

Nel regolare l'altezza di taglio e la velocità di marcia fare attenzione a non sovraccaricare l'apparecchio. Adattare tutte le impostazioni in base alla situazione.

## Funzione di falciatura in retromarcia (a seconda del modello) **B**

A seconda del modello l'apparecchio è dotato di una funzione per la falciatura in retromarcia (RCM).



### Nota sulla falciatura

Utilizzare la funzione di falciatura in retromarcia solo se assolutamente necessario e procedere con la massima attenzione.

## Inserimento della funzione di falciatura in retromarcia

- Accendere l'apparecchio.
- Inserire il gruppo di taglio.
- Tenere premuto verso il basso l'interruttore PTO per la funzione di falciatura in retromarcia **[B]** per la durata di tre secondi e rilasciarlo.
- ✓ Attorno all'interruttore PTO per la funzione di falciatura in retromarcia si accende una luce rossa a indicare che è possibile effettuare la falciatura con marcia avanti / in retromarcia.

## Disinserimento della funzione di falciatura in retromarcia

- Premere verso il basso l'interruttore PTO per la funzione di falciatura in retromarcia **[B]** e rilasciarlo.
- ✓ La luce rossa attorno all'interruttore si spegne e la funzione di falciatura in retromarcia viene disattivata.



### Nota sulla falciatura

La funzione di falciatura in retromarcia rimane attiva fino a quando

- non si preme nuovamente l'interruttore per la falciatura in retromarcia **oppure**
- il sistema di blocco di sicurezza spegne automaticamente il gruppo di taglio / l'apparecchio nel momento in cui l'utente si alza dal sedile del conducente **oppure**
- l'apparecchio viene spento.

## Pacciamatura (a seconda del modello)

Nella pacciamatura l'erba viene tagliata a pezzettini (di circa 1 cm) e resta sul terreno. In questo modo il prato continua ad avere a disposizione numerose sostanze nutritive.

Per un risultato ottimale, l'erba del prato va sempre tenuta bassa.

Per la pacciamatura osservare le seguenti indicazioni:

- Non falciare l'erba bagnata.
- Falciare massimo 2 cm dell'intera lunghezza dell'erba.
- Guidare lentamente.
- Pulire regolarmente il gruppo di taglio.

→ Richiedere al proprio rivenditore specializzato gli accessori adatti alla pacciamatura.

## Montaggio dell'accessorio opzionale per la pacciamatura (elemento di chiusura per la pacciamatura)

### AVVERTENZA !



Rischio di lesioni in caso di contatto con l'apparato falciante

➔ Pericolo di incidenti

➤ Indossare guanti di sicurezza.

- Mettere la leva di regolazione dell'altezza di taglio su "1" (gruppo di taglio abbassato).
- Rimuovere il deflettore di scarico **[A]**.
- Montare l'elemento di chiusura per la pacciamatura **[B]**.

## Consigli per la cura del prato

Il prato è costituito da diversi tipi di erbe. Se si usa il tosaerba frequentemente, si favorisce la crescita dell'erba, con radici più forti e un manto erboso più compatto.

Se invece l'erba viene tagliata solo raramente, si sviluppano soprattutto erbe alte ed erbe selvatiche (ad es. trifoglio, margheritine)

Affinché il prato possa crescere in modo sano e uniforme senza strisce erbose, le corsie di taglio vanno sempre sovrapposte di qualche centimetro.

- Di norma l'altezza del prato è di ca. 40–50 mm. Se il prato ha raggiunto un'altezza di 60–70 mm, falciare circa un terzo dell'altezza totale.
- Non tagliare il prato a un'altezza inferiore ai 40 mm, altrimenti il manto erboso può danneggiarsi in caso di siccità.
- Se l'erba è cresciuta troppo alta, tagliarla a tappe fino a portarla all'altezza normale.

## Accensione del faro (a seconda del modello)

→ Per accendere il faro, premere l'interruttore luci **[F]** sul modulo di controllo/comando e rilasciarlo subito dopo.

✓ Il faro si accende.



### Nota

*Il faro può essere acceso solo con chiave di sicurezza inserita fino in fondo nel modulo di controllo/comando.*



### Nota

*Il faro rimane acceso fino a quando non si preme nuovamente l'interruttore o si spegne l'apparecchio con la chiave di sicurezza.*

## Prese USB (a seconda del modello)

### Avviso !

➤ Quando si avvia il trattorino non vi devono essere dispositivi collegati alle prese USB, altrimenti vi è il rischio di danneggiare i dispositivi collegati.

Entrambe le prese USB **[A]** si trovano sul lato sinistro dell'apparecchio, vicino al modulo di controllo/comando. Ciascuna delle due prese USB funziona con una corrente di carica di 2,1 A. Queste due prese permettono ad es. di mettere in ricarica il telefono o di utilizzare altri dispositivi USB.

## Spegnimento dell'apparecchio

- Fermare l'apparecchio.
- Disinserire il gruppo di taglio.
- Portare il gruppo di taglio nella posizione più in alto.
- Inserire il freno di stazionamento.
- Spegnerne l'apparecchio ed estrarre la chiave di sicurezza.

## Spingere l'apparecchio

L'apparecchio può essere spinto lentamente a mano solo con chiave di sicurezza estratta e freno di stazionamento rilasciato.



### Nota

*Non trainare mai l'apparecchio - rischio di gravi danni all'apparecchio.*

## Manutenzione

### ⚠ AVVERTENZA !



Rischio di lesioni o danni materiali

- Tutti gli interventi di manutenzione e pulizia vanno effettuati esclusivamente con apparecchio spento.
- Estrarre la chiave di sicurezza.
- Attendere che tutte le parti mobili si siano fermate.
- Attendere che l'apparecchio si sia raffreddato (ca. 15 minuti).
- Non mettere mai le mani nelle lame di taglio in rotazione.
- Far eseguire i lavori di riparazione e manutenzione, nonché la sostituzione degli elementi di sicurezza, solo da un tecnico qualificato o presso un'officina specializzata.
- Far eseguire la sostituzione o l'affilatura delle lame di taglio solo presso un'officina specializzata.
- Far eseguire eventuali interventi al gruppo di taglio, ad es. le operazioni di smontaggio / montaggio, solo da un'officina specializzata.
- Pulire l'apparecchio e tutti i componenti applicati e gli accessori dopo ogni uso. Gli accumuli di sporco e i residui di falciatura molto secchi possono costituire un potenziale pericolo di incendio.
- Far eseguire eventuali interventi sulla batteria, sul caricabatteria o sull'impianto elettrico solo da un'officina specializzata.
- Far eseguire per tempo tutti gli interventi di manutenzione prescritti (al raggiungimento delle relative ore di funzionamento).

### Pulizia dell'apparecchio

#### ⚠ AVVERTENZA !



Rischio di danni materiali

- Non utilizzare acqua per pulire il trattorino, la batteria o il caricabatteria.
- Non utilizzare prodotti per la pulizia/de-tergenti domestici, o altri tipi di solventi, in quanto potrebbero danneggiare le parti in plastica dell'apparecchio.

- ➔ Posizionare l'apparecchio su una superficie stabile e in piano.
- ➔ Inserire il freno di stazionamento.
- ➔ Pulire l'apparecchio con una spazzola, una scopetta o un panno.



#### Nota

*Controllare che non si formino accumuli di sporcizia attorno a fusibili, cablaggi e raccordi dei cavi.*

*Provvedere a rimuoverli regolarmente dopo ogni uso.*

### Pulizia del gruppo di taglio

#### ⚠ PERICOLO !



Apparato falciante mobile e affilato

➔ Rischio di lesioni

- Indossare guanti protettivi.
- Pulire accuratamente l'apparato falciante.

- ➔ Portare il gruppo di taglio nella posizione più in alto.
- ➔ Pulire il vano di taglio con una spazzola, una scopetta o un panno.
- ➔ Portare il gruppo di taglio nella posizione più in basso.
- ➔ Pulire il lato superiore del gruppo di taglio con una spazzola, una scopetta o un panno.

### Pulizia del motore di azionamento/retrotreno

- ➔ Pulire la zona del retrotreno attorno al motore di azionamento/il meccanismo di trasmissione con una spazzola, una scopetta o un panno.

### Manutenzione dell'apparecchio

- ➔ A fine stagione, far controllare e sottoporre a manutenzione l'apparecchio da un'officina specializzata.



#### Nota

*L'apparecchio è dotato di una batteria agli ioni di litio fissa.*

*Far smontare la batteria presso un'officina specializzata e provvedere a smaltirla correttamente prima di rottamare l'apparecchio giunto al termine della sua vita utile.*

## Pressione dei pneumatici

### ⚠ AVVERTENZA !



Pressione dei pneumatici elevata

- ➔ Pericolo di incidenti e danneggiamento dell'apparecchio
- Non superare mai la massima pressione dei pneumatici ammessa (vedi fianchi dei pneumatici).

➔ Controllare la pressione dei pneumatici e se necessario correggerla.

anteriore 1,0 bar

posteriore 0,7 bar



### Nota

Una pressione eccessiva dei pneumatici riduce la loro durata utile. Controllare la pressione dei pneumatici ogni volta prima di mettersi alla guida.

## Dopo 5 ore di funzionamento (S01)

➔ Far controllare il corretto serraggio della vite di fissaggio della lama - coppia di serraggio 52 - 68 Nm.

## Ogni 5 ore di funzionamento (S02)

➔ Controllare la pressione dei pneumatici.

## Ogni 10 ore di funzionamento (S03)

➔ Lubrificare con una goccia di olio leggero tutti i punti di rotazione e di supporto del pedale di marcia, del freno e della leva di regolazione dell'altezza di taglio

## Ogni 25 ore di funzionamento (S04)

- ➔ Lubrificare con del grasso multiuso i denti del comando dello sterzo e la cremagliera dello sterzo.
- ➔ Lubrificare con del grasso multiuso, attraverso gli ingrassatori, i cuscinetti delle ruote e gli assi delle ruote anteriori.
- ➔ Far controllare la corretta regolazione del gruppo di taglio.



### Nota

Una lubrificazione eccessiva può portare alla formazione di punti in cui si accumulano depositi di sporco, aumentando così il rischio di incendio.

## Ogni 50 ore di funzionamento (S05)

➔ Far controllare il corretto serraggio delle viti di fissaggio delle lame - coppia di serraggio 52 - 68 Nm.

## Ogni 100 ore di funzionamento (S06)

➔ Controllare che tutti i collegamenti a vite e gli accessori siano ben saldi.



### Nota

Al raggiungimento delle relative ore di funzionamento, quando si accende l'apparecchio sul display LCD viene visualizzato un avviso di manutenzione sotto forma di icona.

Esempio:

 = eseguire tutti gli interventi di manutenzione richiesti ogni 5 ore di funzionamento.

“Da S01 a S06” in corrispondenza del simbolo della chiave inglese indica le relative ore di funzionamento.

L'avviso di manutenzione visualizzato sul display LCD può essere cancellato premendo l'interruttore del cruise control.

## All'occorrenza

### Ricaricare la batteria

- ➔ Ricaricare la batteria dopo ogni uso.
- ➔ Controllare la capacità della batteria prima di ogni uso e se necessario mettere in ricarica.



### Nota

Tutte le indicazioni per la messa in ricarica della batteria sono riportate al capitolo “Messa in funzione”.

Osservare le indicazioni riportate nelle istruzioni per l'uso del caricabatteria.

Far sostituire la batteria non appena la sua capacità scende sotto il 50% del valore iniziale.

### Sostituzione dei fusibili



### Nota

I fusibili difettosi possono essere sostituiti solo da un'officina specializzata.

## Una volta a stagione

- ➔ Far lubrificare da un'officina specializzata, con grasso speciale idrorepellente, gli assi delle ruote posteriori.
- ➔ Far affilare o sostituire l'apparato falciante da un'officina specializzata.
- ➔ Per mantenere l'apparecchio in condizione di operare sempre in sicurezza, farlo controllare e sottoporre a manutenzione da parte di un'officina specializzata.

## Rimessaggio

### Avviso !

- Prima di effettuare il rimessaggio, far raffreddare l'apparecchio all'aperto.
  - Non riporre l'apparecchio vicino a materiali infiammabili (ad es. vestiti, legname o sostanze chimiche), fiamme libere o altre potenziali fonti di innesco (forni, scaldacqua o altri tipi di apparecchi di riscaldamento).
  - Nel luogo in cui si andrà a riporre l'apparecchio dovranno essere rimossi tutti i materiali infiammabili.
  - Il rimessaggio dell'apparecchio deve avvenire in un ambiente pulito e asciutto. (Temperatura consigliata per il rimessaggio ca. 0 °C - 23 °C).
  - Proteggere l'apparecchio contro la ruggine in caso di rimessaggio prolungato.
  - Proteggere l'apparecchio dal gelo.
- ➔ Pulire l'apparecchio e il raccoglierba.
  - ➔ Strofinare tutte le parti metalliche con uno straccio unto d'olio in modo da proteggerle dalla ruggine.
  - ➔ Controllare che la pressione dei pneumatici corrisponda ai valori prescritti.
  - ➔ Ricaricare la batteria prima e dopo il rimessaggio dell'apparecchio (anche fuori stagione).



#### Nota

Per il rimessaggio, la batteria deve presentare uno stato di carica di ca. il 50%.

## Trasporto



#### Nota

L'apparecchio non è omologato per l'uso su strada secondo il codice stradale.

## Percorsi brevi

- ➔ Prima di mettersi in marcia con l'apparecchio, disinserire il gruppo di taglio e portarlo nella sua posizione più alta.
- ➔ Con questo apparecchio si possono percorrere solo brevi distanze necessarie per recarsi presso il nuovo luogo d'impiego.

## Percorsi lunghi

### ⚠ AVVERTENZA !



Pericolo a causa di rampe instabili e non fissate

- ➔ Pericolo di gravi danni alle persone e danni materiali
- Per spingere l'apparecchio sopra un rimorchio o un autocarro, assicurarsi prima che la rampa sia stabile e ben fissata.

### ⚠ AVVERTENZA !



Pericolo a causa di fissaggio insufficiente

- ➔ Turbolenze durante il trasporto
- Se si trasporta l'apparecchio su un rimorchio o su un autocarro, fissarlo e assicurarlo adeguatamente.

- ➔ Spegner l'apparecchio ed estrarre la chiave di sicurezza.
- ➔ Far raffreddare l'apparecchio.
- ➔ Per distanze maggiori utilizzare un veicolo per il trasporto.
- ➔ Spingere a mano l'apparecchio in folle in modo da posizionarlo sul veicolo scelto per il trasporto.
- ➔ Inserire il freno di stazionamento e fissare l'apparecchio, ad es. con delle cinghie di fissaggio, per evitare che scivoli/si sposti.

## Risoluzione delle anomalie

### ⚠ AVVERTENZA !



Rischio di lesioni o danni materiali



- In caso di dubbio rivolgersi sempre a un'officina specializzata.
- Spegner l'apparecchio prima di ogni controllo o lavoro sulle lame di taglio.
- Prima di qualsiasi lavoro sull'apparecchio, proteggersi dal rischio di lesioni
  - spegnere l'apparecchio,
  - estrarre la chiave di sicurezza,
  - inserire il freno di stazionamento,
  - attendere che tutte le parti mobili si siano fermate completamente,
  - attendere che l'apparecchio si sia raffreddato (ca. 15 minuti).



Problema	Possibile causa	Rimedio
Non si riesce ad accendere l'apparecchio.	Si è attivato il sistema di blocco di sicurezza.	Prendere posto sul sedile del conducente, premere il pedale del freno fino in fondo e inserire il freno di stazionamento. Riprovare ad accendere l'apparecchio. Vedere il paragrafo "Accensione dell'apparecchio" e attenersi a tutte le indicazioni.
	Errore/guasto al sistema elettrico.	Spegnere l'apparecchio e ripetere il processo di avvio. Se l'anomalia persiste contattare un'officina specializzata.
Forti vibrazioni.	Albero della lama danneggiato o lama di taglio difettosa.	Spegnere subito l'apparecchio. Far sostituire le parti difettose in un'officina specializzata.
Il gruppo di taglio non espelle erba, oppure il taglio non è regolare.	Sovraccarico dell'apparecchio: il gruppo di taglio si è disinserito.	Far raffreddare l'apparecchio e regolare il gruppo di taglio su una posizione più alta per la falciatura.
	Velocità di marcia troppo alta.	Ridurre la velocità di marcia.
	La lama di taglio è consumata.	Far affilare o sostituire le lame di taglio presso un'officina specializzata.
	Capacità della batteria bassa.	Ricaricare la batteria.
Velocità di marcia ridotta	Capacità della batteria bassa.	Ricaricare la batteria
	Apparecchio sovraccarico	Regolare il gruppo di taglio su una posizione più alta per la falciatura.

## Ulteriori messaggi d'errore/avvisi sul display LCD del modulo di controllo/comando e relativo significato

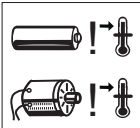
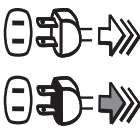
### Messaggi d'errore e avvisi sotto forma di icone

Messaggio d'errore/avviso	Significato
	<b>Temperatura della batteria troppo bassa:</b> Spostare l'apparecchio in un luogo più caldo, in modo che la temperatura della batteria possa aumentare. Se il problema persiste, contattare un'officina specializzata.
	<b>Temperatura troppo alta di batteria, motore di trazione o motore del gruppo di taglio:</b> Spegnere l'apparecchio, farlo raffreddare e riaccenderlo. Se il problema persiste, contattare un'officina specializzata.
	<b>Il cavo di ricarica del caricabatteria è collegato alla presa di carica.</b> Prima di accendere l'apparecchio scollegare il cavo per la messa in ricarica e chiudere il coperchietto della presa di carica.
	<b>Il cruise control è attivo.</b>
	<b>Gruppo di taglio sovraccarico:</b> Il gruppo di taglio e la trazione sono stati disinseriti. Spegnere l'apparecchio, pulire il lato inferiore del gruppo di taglio e riaccendere l'apparecchio. Regolare l'altezza di taglio a un valore maggiore e/o ridurre la velocità di marcia durante la falciatura. Se il problema persiste, contattare un'officina specializzata.



















## Messaggi d'errore con codice a 4 cifre

La prima cifra (dopo "E") indica il sottosistema interessato.

Questi errori possono portare al disinserimento del piatto falciante e del motore o dell'intero trattorino.

In questo caso spegnere il trattorino, farlo raffreddare e riavviarlo.

Se l'errore persiste, contattare un'officina specializzata.

Messaggio d'errore/avviso	Significato
 <b>E100</b> 	Errore a livello del modulo di comando/controllo
 <b>E200</b> 	Errore a livello del motore del gruppo di taglio / motore sinistro del gruppo di taglio (a seconda del modello)
 <b>E300</b> 	Errore a livello del motore destro del gruppo di taglio (a seconda del modello)
 <b>E400</b> 	Errore a livello del motore centrale del gruppo di taglio (a seconda del modello)
 <b>E500</b> 	Errore a livello del motore di trazione / motore di trazione sinistro (a seconda del modello)
 <b>E600</b> 	Errore a livello del motore di trazione destro (a seconda del modello)
 <b>E700</b> 	Errore a livello della batteria
 <b>E800</b> 	Errore a livello della batteria
 <b>E900</b> 	Errore a livello della batteria

### Garanzia

A seconda del paese fanno fede le condizioni di garanzia emesse dalla nostra società o dal nostro importatore. Nei limiti della garanzia, i guasti all'apparecchio vengono risolti gratuitamente, se originati da difetti di materiale o di fabbricazione. In caso di richiesta di garanzia, rivolgersi al proprio venditore o alla filiale più vicina.

### Dichiarazione di conformità CE



*Ulteriori indicazioni sull'apparecchio sono riportate sulla dichiarazione di conformità CE allegata a parte, che è parte integrante di queste istruzioni per l'uso.*

### Smaltimento ecocompatibile



Rifiuti di apparecchiature, elettrodomestici, accessori e imballaggi devono essere conferiti presso centri di recupero ecocompatibili.

#### Batterie/pile:

Prima di rottamare l'apparecchio, far smontare la batteria presso un'officina specializzata e smaltirla separatamente rispetto all'apparecchio.

Non gettare batterie/pile nei rifiuti domestici, nel fuoco o nell'acqua. Le batterie/pile devono essere raccolte, riciclate o smaltite in modo ecologico.

#### Rifiuti di apparecchiature/elettrodomestici:

Non buttare l'apparecchio nei rifiuti domestici! Conferirlo presso un'adeguata struttura di smaltimento.

## Índice

Significado de los símbolos.....	108
Para su seguridad.....	109
Indicaciones de seguridad.....	110
Uso previsto.....	116
Dispositivos de seguridad.....	116
Montaje.....	117
Elementos de manejo.....	117
Puesta en marcha.....	117
Funcionamiento.....	119
Mantenimiento.....	123
Almacenamiento.....	125
Transporte.....	126
Subsanación de averías.....	127
Garantía.....	127
Declaración de conformidad CE.....	127
Eliminación respetuosa con el medio ambiente.....	127

## Significado de los símbolos



**¡ADVERTENCIA!**  
Para reducir un riesgo de lesiones, leer las instrucciones de funcionamiento.



**¡Advertencia! Precaución con objetos expulsados.**  
Mantenga a personas alejadas de las proximidades.



**¡Precaución!**  
**Objetos proyectados**  
El vehículo puede arrastrar y proyectar objetos.



**¡Advertencia! Peligro de vuelco**  
No utilice el vehículo en pendientes con una inclinación mayor del 20%.



**¡Precaución!**  
Use gafas de protección.



**¡Advertencia!**  
**Mantenga manos y pies lejos de las cuchillas.** Las cuchillas continúan funcionando tras la desconexión del motor.



**¡Advertencia!**  
No cargar nunca la batería ni utilizar el vehículo en un entorno húmedo o en caso de lluvia.



**¡Advertencia! Riesgo de causticación por líquido de batería.**



**¡Peligro! Fuego, chispas, llama al descubierto y fumar prohibido.**



**¡Atención!**  
No tire baterías a la basura doméstica.

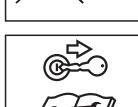

**¡Advertencia!**  
**Retire el dispositivo de bloqueo antes de realizar trabajos de mantenimiento.**

Antes de realizar cualquier trabajo en el vehículo, extraiga la llave de seguridad.



**¡Atención!**  
No pise el mecanismo de corte ni otras cubiertas en el vehículo.



**¡Advertencia! Superficie caliente**



**¡Advertencia!**  
El vehículo sólo debe funcionar con la compuerta de eyección, la pieza de cierre de mantillo o una cesta de recogida de hierba montada en combinación con el canal de expulsión.





## ¡Advertencia! Riesgo de descarga eléctrica

No retire nunca la tapa de batería en el vehículo. Todos los trabajos en la batería deben realizarse exclusivamente por una persona cualificada.



## Indicación

Mantenga siempre estos símbolos en estado legible. Sustituya los símbolos dañados o ilegibles.

## Para su seguridad

### Niveles de peligro de indicaciones de advertencia

En estas instrucciones de funcionamiento se utilizan los siguientes niveles de peligro para advertir sobre situaciones potencialmente peligrosas:



#### ¡PELIGRO!



La situación peligrosa es inminente, y si no se siguen las medidas adecuadas, puede ocasionar lesiones graves o incluso la muerte.



#### ¡ADVERTENCIA!



La situación peligrosa puede producirse, y si no se siguen las medidas adecuadas, puede ocasionar lesiones graves o incluso la muerte.



#### ¡PRECAUCIÓN!



La situación peligrosa puede producirse, y si no se siguen las medidas adecuadas, puede ocasionar lesiones leves o irrelevantes.

#### ¡Atención!

Es posible que se produzca una situación peligrosa, y si no se evita, puede provocar daños materiales.

### Estructura de las indicaciones de seguridad



#### ¡PELIGRO!



Tipo y fuente de peligro  
 ➔ Consecuencias de la inobservancia  
 ➤ Medida para la protección contra el peligro



#### ADVERTENCIA

Antes de la primera utilización de su vehículo, lea detenidamente estas instrucciones de funcionamiento y actúe en consecuencia. Guarde estas instrucciones de funcionamiento para usos o propietarios posteriores.

- ➔ Lea todas las indicaciones de seguridad, instrucciones, ilustraciones y datos técnicos de los que se encuentra provisto este vehículo. El incumplimiento de las instrucciones especificadas a continuación puede originar descarga eléctrica, incendio y/o lesiones graves. Guarde todas las indicaciones de seguridad e instrucciones para el futuro.
- ➔ La expresión "herramienta eléctrica" utilizada en las indicaciones de seguridad hace referencia a herramientas eléctricas alimentadas por la red (con cable de red) y por batería (sin cable de red).
- ➔ El cortacésped con asiento que funciona con batería y se describe en estas instrucciones de uso se incluye normativamente, entre otros, en el grupo de herramientas eléctricas. Con ello, en las indicaciones de seguridad se utiliza, entre otros, la expresión "herramienta eléctrica".
- ➔ Antes de la primera puesta en marcha es imprescindible leer las indicaciones de seguridad. En caso de inobservancia de las instrucciones de funcionamiento y las indicaciones de seguridad pueden producirse daños en el vehículo y riesgos para el usuario y otras personas.
- ➔ Familiarícese con los elementos de manejo y su correcto uso.
- ➔ Todas las personas encargadas de la puesta en marcha, el manejo y mantenimiento del vehículo han de tener una cualificación adecuada.

### Prohibición de modificaciones y cambios no autorizados

Se prohíbe realizar modificaciones en el vehículo o fabricar con el mismo vehículos adicionales. Tales modificaciones pueden provocar daños personales y funciones erróneas.

- ➔ Las reparaciones en el vehículo sólo deben efectuarse por personas encargadas y formadas para ello. A este respecto, utilice siempre las piezas de repuesto originales. Con ello se garantiza que se mantenga la seguridad del vehículo.

## Para su seguridad

### Símbolos de información contenidos en estas instrucciones

Las señales y los símbolos contenidos en estas instrucciones le ayudarán a utilizar de forma rápida y fiable las instrucciones y el vehículo.



#### Indicación

*Información sobre el uso más eficaz y práctico del vehículo.*

#### → Pasos del procedimiento

Le pide que inicie el procedimiento.

#### ✓ Resultado de acción

Aquí encontrará el resultado de una secuencia de pasos de acción.

#### [1] Número de posición

Los números de posición se marcan en el texto con corchetes [ ].

#### A Identificación de ilustración

Las ilustraciones están numeradas y marcadas en el texto con letras.

#### ① Número de paso de acción

La secuencia definida de pasos de acción está numerada y marcada en el texto.

## Indicaciones de seguridad

### Indicaciones de seguridad generales para aparatos eléctricos

#### Seguridad en el lugar de trabajo

- **Mantenga la zona de trabajo limpia y con buena iluminación.** El desorden o las zonas de trabajo no iluminadas pueden provocar accidentes.
- **No trabaje con la herramienta eléctrica en entornos con riesgo de explosión, donde existan líquidos, gases o polvos inflamables.** Las herramientas eléctricas generan chispas que pueden inflamar polvo o vapores.
- **Mantenga a los niños y a otras personas alejadas durante el uso de la herramienta eléctrica.** Si se distrae puede perder el control sobre la herramienta eléctrica.

#### Seguridad eléctrica

- **No utilice la máquina en caso de lluvia o humedad.** Ello puede aumentar el riesgo de descarga eléctrica.

#### Seguridad de personas

- **Esté atento y tenga cuidado con lo que haga, y aplique el sentido común al trabajar con herramientas eléctricas. No utilice herramientas eléctricas si está cansado o bajo la influencia de drogas, alcohol o medicamentos.** Un momento de distracción durante el uso de la herramienta eléctrica puede provocar lesiones serias.
- **Use un equipamiento de protección personal y gafas de protección siempre.** El uso de equipamiento de protección personal, como mascarilla antipolvo, calzado de seguridad antideslizante, casco o protector de oídos, reduce el riesgo de lesiones dependiendo del tipo y la utilización de la herramienta eléctrica.

- **Antes de conectar la herramienta eléctrica, retire herramientas de ajuste o llaves de tornillos.** Una herramienta o llave situada en una pieza giratoria del vehículo puede originar lesiones.
- **Evite una postura corporal anormal.** Ello le permite controlar mejor la herramienta eléctrica en situaciones inesperadas.
- **Use ropa adecuada. No use ropa ancha ni joyas. Mantenga su cabello, ropa y guantes lejos de piezas móviles.** La ropa suelta, las joyas o el cabello largo pueden arrastrarse por piezas móviles.
- **No se pese con falso sentido de la seguridad ni ignore las normas de seguridad para herramientas eléctricas, aunque esté familiarizado con la herramienta eléctrica tras utilizarla en muchas ocasiones.** El comportamiento descuidado puede originar lesiones graves en fracciones de segundos.

#### Uso y manejo de la herramienta eléctrica

- **No sobrecargue el vehículo. Utilice la herramienta eléctrica adecuada para su trabajo.** La herramienta eléctrica adecuada le permite trabajar mejor y con mayor seguridad en el rango de potencia indicado.
- **No utilice herramientas eléctricas con interruptor defectuoso.** Una herramienta eléctrica que no pueda conectarse o desconectarse es peligrosa y tiene que repararse.
- **Antes realizar ajustes en el vehículo, cambiar piezas de la herramienta de inserción o dejar a un lado la herramienta eléctrica, extraiga el enchufe de la toma de corriente y/o retire la batería desmontable.** Esta medida de precaución impide el arranque involuntario de la herramienta eléctrica.



## Indicaciones de seguridad

- **Las herramientas eléctricas no utilizadas han de guardarse fuera del alcance de los niños. No deje que la herramienta eléctrica sea utilizada por personas que no estén familiarizadas con la misma o no hayan leído estas instrucciones.** Las herramientas eléctricas son peligrosas si se utilizan por personas sin experiencia.
- **Trate las herramientas eléctricas con cuidado. Compruebe si las piezas móviles funcionan perfectamente y no se atascan, y si existe alguna pieza rota o dañada que pueda menoscabar el funcionamiento de la herramienta eléctrica. Antes de utilizar el vehículo, encargue la reparación de piezas dañadas.** Muchos accidentes son causados por herramientas eléctricas sometidas a un mantenimiento deficiente.
- **Mantenga las herramientas de corte afiladas y limpias.** Las herramientas de corte con bordes afilados y conservadas adecuadamente se atascan menos.
- **Utilice la herramienta eléctrica, los accesorios, las herramientas de inserción, etc. de acuerdo con estas instrucciones. A este respecto, tenga en cuenta las condiciones de trabajo y la actividad que deba realizarse.** El uso de herramientas eléctricas para aplicaciones distintas a las previstas puede provocar situaciones peligrosas:
- **Mantenga las asas y las superficies de agarre secas, limpias y exentas de aceite y grasa.** Las asas y las superficies de agarre resbaladizas no permiten ningún manejo ni control seguro de la herramienta eléctrica en situaciones imprevistas.
- **En caso de uso erróneo, se puede escapar líquido de la batería. Evite el contacto con el líquido. En caso de contacto accidental, enjuáguese con agua. Si el líquido penetra en los ojos, busque además asistencia médica.** El líquido de batería escapado puede causar irritaciones de piel o quemaduras.
- **No utilice ninguna batería dañada o modificada.** Las baterías dañadas o modificadas pueden comportarse de forma imprevisible y provocar incendio, explosión o riesgo de lesiones.
- **No exponga ninguna batería al fuego ni a altas temperaturas.** El fuego o las temperaturas superiores a 130°C pueden originar explosiones.
- **Siga todas las instrucciones para la carga y no cargue nunca la batería o la herramienta de batería fuera del rango de temperatura indicado en las instrucciones de funcionamiento.** La carga errónea o fuera del rango de temperatura permitido puede originar desperfectos en la batería y aumentar el riesgo de incendio.

## Servicio técnico

- **Deje que su herramienta eléctrica sea reparada solamente por personal técnico cualificado y con piezas de repuesto originales.** Con ello se garantiza que se mantenga la seguridad de la herramienta eléctrica.
- **No inspeccione nunca baterías dañadas.** Cualquier mantenimiento de baterías debería realizarse exclusivamente por el fabricante o por centros de servicio de asistencia al cliente autorizados.
- **Respete todas las indicaciones para la carga de la batería en estas instrucciones de uso, así como en las instrucciones de uso separadas del cargador.**
- **Por motivos de seguridad, el desmontaje y la eliminación de la batería de iones de litio debe realizarse exclusivamente por un taller especializado.**

## Indicaciones de seguridad para cortacésped (cortacésped con asiento)

- **No use el cortacésped con condiciones meteorológicas desfavorables, sobre todo con tormenta.** Ello reduce el riesgo de ser alcanzado por un rayo.
- **Examine exhaustivamente la zona de corte en cuanto a animales salvajes.** Los animales salvajes pueden resultar heridos por la máquina en funcionamiento.
- **Examine exhaustivamente la zona de corte y retire todas las piedras, palos, alambres, huesos y otros cuerpos extraños.** Las piezas proyectadas pueden originar lesiones.

## Uso y manejo de la herramienta de batería

- **Cargue las baterías sólo con cargadores recomendados por el fabricante.** Mediante un cargador que sea adecuado para un determinado tipo de baterías existe riesgo de incendio si se utiliza con otras baterías.
- **En las herramientas eléctricas sólo debe utilizar las baterías previstas para ello.** El uso de otras baterías puede provocar lesiones y riesgo de incendio.
- **Cuando la batería no esté en uso, manténgala alejada de sujetapapeles, monedas, llaves, clavos, tornillos u otros objetos pequeños de metal que puedan puentear los contactos.** Un cortocircuito entre los contactos de la batería puede causar quemaduras o incendios.

## Indicaciones de seguridad

- **Antes de utilizar la máquina, compruebe siempre si la cuchilla y el mecanismo de corte están desgastados o dañados.** Las piezas desgastadas o dañadas aumentan el riesgo de lesiones.
  - **Compruebe regularmente el recipiente colector de hierba (si existe - disponible opcionalmente según el modelo) en cuanto a desgaste o deterioro.** Un recipiente colector de hierba desgastado o dañado aumenta el riesgo de lesiones.
  - **Deje las cubiertas de protección en su sitio. Las cubiertas de protección tienen que estar sujetas de forma adecuada y listas para el uso.** Una cubierta de protección suelta, dañada o que no funcione correctamente puede originar lesiones.
  - **Mantenga las aberturas de entrada de aire exentas de depósitos.** Las entradas de aire bloqueadas y los depósitos pueden originar sobrecalentamiento o riesgo de incendio.
  - **Durante el funcionamiento de la máquina, use siempre calzado de seguridad antideslizante. No trabajar nunca descalzo o con sandalias abiertas.** Con ello reduce el riesgo de lesiones en los pies por contacto con la cuchilla de corte giratoria.
  - **Use siempre pantalones largos durante el funcionamiento de la máquina.** La piel desnuda aumenta la probabilidad de lesiones por objetos proyectados.
  - **No utilice la máquina en pendientes excesivamente empinadas.** Con ello reduce el riesgo de perder el control, lo que podría originar lesiones.
  - **No toque ninguna cuchilla ni otras piezas peligrosas que aún se muevan.** Con ello reduce el riesgo de lesiones por piezas giratorias.
  - **Asegúrese de que todos los interruptores estén desconectados, y retire el dispositivo de bloqueo antes de eliminar material atascado o limpiar la máquina.** Un funcionamiento inesperado de la máquina puede originar lesiones graves.
  - **Si el mecanismo de corte impacta contra un cuerpo extraño (p. ej. piedra) o el vehículo empieza a vibrar de forma inusual, desconecte el vehículo de inmediato y extraiga la llave de seguridad.** Espere hasta que se paren todas las piezas móviles y compruebe el vehículo en cuanto a daños o piezas sueltas antes de reanudar el funcionamiento. Sujete las piezas sueltas. Si el vehículo está dañado, antes de reanudar el funcionamiento, deje que sea reparado por un taller especializado.
- Protección propia y de terceras personas**
- **Por motivos de seguridad, el vehículo no debe utilizarse por niños ni personas que desconozcan sus instrucciones de uso.**
  - **Las personas menores de 16 años no deben manejar el vehículo ni realizar otros trabajos en el mismo, como p. ej. inspección, limpieza o ajuste.** Las ordenanzas locales pueden establecer la edad mínima del usuario.
  - **No utilice el vehículo sin la formación adecuada o si está cansado o enfermo.**
  - **Sea precavido y no meta las manos en la cuchilla de corte.**
  - **Tenga en cuenta que el usuario es responsable de los accidentes que involucran a otras personas o a su propiedad.**
  - **Este vehículo puede utilizarse por personas con capacidades físicas, sensoriales o mentales reducidas o con falta de experiencia y conocimiento si son supervisadas o instruidas sobre el uso seguro del vehículo y comprenden los posibles riesgos resultantes.**
  - **No ponga en marcha el vehículo si se encuentran personas (sobre todo niños) o animales en sus inmediaciones.**
  - **Asegúrese de que los niños no jueguen con el vehículo.**
  - **Interrumpa el desplazamiento si observa que existen personas (sobre todo niños) o animales domésticos en las inmediaciones.**
  - **Durante los trabajos con o en el vehículo, utilice siempre calzado resistente y pantalones largos, así como otros equipamientos de protección personal adecuados (gafas de protección, protector de oídos, guantes de trabajo, etc.).** El uso de equipamiento de protección personal reduce el riesgo de lesiones. Evite el uso de ropa suelta o ropa con cordones o cinturones colgando. El trabajo sin protección para los oídos puede provocar pérdida de audición.
  - **No ponga el vehículo en marcha hasta que haya recibido las instrucciones de funcionamiento suministradas para el cargador y las haya comprendido y considerado.**

## Indicaciones de seguridad

**Antes del uso**

- **Antes de iniciar el trabajo, familiarícese con el vehículo y con sus elementos de control, así como con su manejo.**
- **Verifique si todos los elementos de sujeción (tuercas, pernos, tornillos, etc.) se asientan firmemente, para garantizar que el vehículo se utilice de modo fiable.**
- **El vehículo sólo debe utilizarse en perfecto estado técnico.** Encargue la reparación de daños a una persona cualificada o un taller especializado.
- **No utilice nunca un vehículo con dispositivos de protección dañados o inexistentes.** Encargue su reparación o posible sustitución a una persona cualificada o un taller especializado.
- **No utilice nunca el vehículo con dispositivos de seguridad defectuosos o dañados.** Los dispositivos de seguridad sirven para su protección, y han de estar siempre funcionales. Los dispositivos de seguridad no deben modificarse, ni pasarse por alto su función.
- **Compruebe (comprobación visual) si las cuchillas de corte y sus respectivos elementos de fijación están desafilados, dañados o deformados.**
- **Acople los remolques o accesorios según las prescripciones.** Los accesorios, remolques, pesos de carga y cestas de recogida de hierba llenas influyen en el comportamiento de marcha, sobre todo en la maniobrabilidad, capacidad de frenado y comportamiento de inclinación.
- **Verifique que todos los bloqueos de arranque y pulsadores/interruptores de control funcionan correctamente.** No utilice el vehículo si está defectuoso o dañado. Deje que el mismo sea verificado o sustituido por un taller especializado.

**Durante el uso**

- **No corte las superficies de césped con una longitud mayor a los 25 cm.**
- **Conduzca con cautela.** Reduzca la velocidad antes de entrar en una curva.
- **Sea particularmente cuidadoso al cortar el césped o conducir con el vehículo en marcha atrás.** Para evitar accidentes, conduzca lentamente mirando hacia atrás a la superficie del suelo.
- **Ajuste la altura de corte sólo con el vehículo y la herramienta de corte parados.**
- **No retire nunca la compuerta de eyección, la pieza de cierre de mantillo o la cesta de recogida de hierba opcional mientras el vehículo esté conectado.**
- **No conduzca nunca con el mecanismo de corte en movimiento sobre grava o caminos.**  
¡Existe peligro de impacto de piedras!
- **No corte ni sobre hierba alta o seca (p. ej. pastos), ni sobre un montón de hojas secas. No deje el vehículo sobre hierba u hojas secas.** Riesgo de incendio por contacto con piezas calientes y si se acumula hierba u hojas secas sobre el mecanismo de corte caliente.
- **Preste atención al tráfico durante las tareas en las calles o al cruzar una.** El vehículo no está previsto para uso en vías públicas.
- **No vacíe nunca la cesta de recogida de hierba con el mecanismo de corte en marcha.** Al vaciar la cesta de recogida de hierba puede lesionarse a sí mismo o a otras personas por material cortado (hierba) u objetos proyectados.
- **Sea especialmente cuidadoso al abrir o cerrar la cesta de recogida de hierba, dado que existe peligro de aplastamiento.**
- **Al cortar el césped, mantenga una distancia adecuada en zonas límite, p. ej. cerca de pendientes empinadas, fallas o debajo de árboles, arbustos y setos.**
- **No se coloque nunca delante de la abertura de eyección de hierba.**
- **Desconecte el vehículo y extraiga la llave de seguridad antes de soltar bloqueos o eliminar obstrucciones en el canal de expulsión.**
- **No retire nunca la llave de seguridad sin detener previamente el vehículo, bloquear el freno de estacionamiento y haber desconectado el vehículo.**
- **No presione nunca la tecla de marcha / paro mientras se desplaza el vehículo.**
- **Desplácese siempre con cuidado para no perder el control sobre el vehículo, pues ello puede originar lesiones graves o incluso la muerte.**

## Indicaciones de seguridad

- No utilice el vehículo con manos húmedas.
- Durante el funcionamiento del vehículo, evite contactos corporales con conductores conectados a tierra, como tubos de metal o vallas de alambre, para reducir riesgos de descarga eléctrica.

## Indicaciones sobre vibraciones y ruido

- La influencia de vibraciones puede provocar lesiones en los nervios y disfunciones de la circulación sanguínea en manos y brazos.
- Para trabajos en entornos fríos, use ropa de abrigo y mantenga sus manos calientes y secas.
- Realice pausas.
- Si nota que la piel de sus dedos o manos se entumece, hormiguea, le duele o emblanquece, deje de trabajar con la máquina y consulte a un médico en caso necesario.
- Use un protector de oídos adecuado. El trabajo sin protección para los oídos puede provocar pérdida de audición.
- Los valores indicados de vibración y emisión de ruido:
  - Se han medido según un procedimiento de prueba normalizado.
  - Permiten la estimación de las emisiones de la herramienta eléctrica y la comparación de diferentes herramientas eléctricas. Dependiendo de las condiciones de uso, del estado de la herramienta eléctrica o de las herramientas de inserción, la carga real puede ser mayor o menor. Para la estimación, tenga en cuenta pausas de trabajo y fases de menor carga. En base a valores de estimación adaptados adecuadamente, establezca medidas de protección, p. ej. medidas organizativas.

## Corte de hierba en pendientes empinadas

- No corte el césped ni circule por pendientes con inclinación superior al 20 %.
- En pendientes, circule siempre hacia arriba y hacia abajo, no en sentido transversal. No gire el vehículo en pendientes. El trabajo en pendientes es peligroso. El vehículo puede volcarse o deslizarse.
- Conduzca siempre en pendientes con la mayor suavidad posible y frene con cuidado. Si se desplaza cuesta abajo, deje el vehículo conectado y circule lentamente. Sea especialmente cuidadoso al cambiar de dirección.

- No utilice cestas de recogida de hierba disponibles opcionalmente en pendientes con inclinación superior al 14%.
- En pendientes con inclinación superior al 9%, no use accesorios pesados, como p. ej. remolques de transporte o rodillos para césped.
- No supere los valores máximos siguientes para el funcionamiento con remolque:
  - Máx. carga de apoyo en el acoplamiento de remolque: 22 kg
  - Máx. carga de remolque (remolque y carga): 110 kg

## Después del uso

- ➔ Desconecte siempre el vehículo cuando abandone su asiento. Extraiga siempre la llave de seguridad y active el freno de estacionamiento.
- Deje que el vehículo se enfríe (mín. 15 minutos) antes de guardarlo.

## Antes de realizar cualquier trabajo en el vehículo

- Antes de realizar cualquier trabajo en el vehículo, protéjase contra lesiones, y para ello:
  - desconecte el vehículo,
  - extraiga la llave de seguridad,
  - accione el freno de estacionamiento,
  - espere a que todas las partes móviles se hayan parado,
  - espere hasta que el vehículo se haya enfriado (aprox. 15 minutos).

## Indicaciones de seguridad generales

- Las piezas de repuesto y los accesorios tienen que cumplir los requisitos establecidos por el fabricante. Por ello, utilice exclusivamente piezas de repuesto y accesorios originales o autorizadas por el fabricante. Por favor, en caso de cambio, tenga en cuenta siempre las instrucciones de instalación proporcionadas. El uso de piezas de repuesto o accesorios no autorizados por el fabricante puede originar un riesgo considerable para la seguridad.
- Permita que solo una persona cualificada o un taller especializado realice las reparaciones. En nuestra página web puede encontrar direcciones de talleres especializados.
- No lleve a ningún acompañante en el vehículo. El vehículo no está autorizado para el transporte de personas.



## Indicaciones de seguridad

- **Este vehículo está previsto para la conservación de superficies de hierba y césped en el ámbito privado.** El vehículo no debe utilizarse para otros fines, con objeto de evitar riegos físicos para el usuario u otras personas.
- **Utilice el vehículo exclusivamente con luz diurna o buena iluminación artificial.** Mantenga la zona de trabajo limpia y con buena iluminación.
- **Deje que todos los trabajos de mantenimiento se realicen siempre a su debido tiempo, para conservar el vehículo en un estado de funcionamiento seguro.**
- **Los motores de accionamiento se calientan y pueden originar quemaduras.** ¡No tocar!
- **Utilice el vehículo solamente en condiciones meteorológicas secas.** Mantenga el vehículo lejos de lluvia o humedad. Si la hierba está húmeda, el vehículo puede deslizarse por una menor adherencia al suelo.
- **Si existe un error de sistema o una pérdida completa de la potencia de batería, el vehículo puede perder el accionamiento y las ruedas de accionamiento giran libremente.** Presione el pedal de freno para mantener el control y detener el vehículo. Arranque el vehículo de nuevo. Si el problema persiste, contacte con un taller especializado.
- **Sustituya todos los rótulos de indicación que se encuentren desgastados o dañados en el vehículo.**
- **Cargue la batería sólo en entornos secos.**
- **Respete todas las indicaciones contenidas en las instrucciones de uso del cargador.**
- **Para la carga de la batería, use sólo el cargador que se encuentre en el volumen de suministro del vehículo. La denominación de tipo del cargador puede encontrarla en la declaración de conformidad CE.** Otro cargador que no sea adecuado para el tipo de batería puede originar daños en el vehículo y presentar riesgo de incendio.
- **Todos los trabajos que se realicen en la batería, como p. ej. desmontaje/montaje/ sustitución, deben efectuarse exclusivamente por un taller especializado.**
- **No intente cargar baterías dañadas.**
- **No use ni cargue baterías húmedas o baterías que muestren indicios de corrosión.**
- **Si se usa la batería de forma inadecuada, se puede originar fuego o causticaciones. No desmonte, sobrecaliente ni queme la batería.**
- **En la batería pueden originarse fugas en caso de esfuerzo y condiciones de carga o temperatura extremas, o si la batería está dañada.** Las fugas u otros daños en la batería pueden originar lesiones graves.
- **Si llega material derramado de la batería a su piel o sus ojos, ejecute los pasos siguientes:**
  - **Lave inmediatamente la zona afectada con agua y jabón.**
  - **Enjuague al instante los ojos con agua limpia durante al menos 20 minutos y consulte a un médico de inmediato.**
- **Si llega material derramado de la batería a su ropa o calzado, ejecute los pasos siguientes:**
  - **Quítese inmediatamente las prendas de ropa/el calzado contaminados y lávelos de forma exhaustiva.**
- **El vehículo no debe funcionar con una batería dañada. Contacte inmediatamente con un taller especializado.**
- **No remolque nunca el vehículo.** Ello puede originar daños graves en el vehículo.
- **A intervalos regulares, asegúrese de que las cuchillas de corte se paren aprox. cinco segundos después de la desconexión del mecanismo de corte (parada detectada acústicamente, pues las cuchillas de corte giratorias generan ruido por viento).** Si las cuchillas de corte no se paran dentro del periodo de tiempo necesario, el vehículo debería verificarse por un taller especializado.
- **Sea precavido al manipular baterías, para evitar cortocircuitarlas con materiales conductivos, como anillos, pulseras y llaves.**
- **La batería o los polos de conductores podrían estar calientes y originar quemaduras.**



## Uso previsto

Este vehículo se ha concebido para uso:

- como cortacésped con asiento, para el corte de superficies de césped en jardines de viviendas y jardines de esparcimiento,
- con accesorios que están permitidos expresamente para este vehículo,
- de acuerdo con las descripciones e indicaciones de seguridad contenidas en estas instrucciones de funcionamiento.

Cualquier otro uso se considera inadecuado.

El uso contrario al previsto tiene como consecuencia la pérdida de la garantía y el rechazo de cualquier tipo de responsabilidad por parte del fabricante. El usuario se hace responsable de los daños causados a terceras personas y a su propiedad.

Las modificaciones arbitrarias realizadas en el vehículo excluyen cualquier responsabilidad del fabricante por daños derivados de ello.

Este vehículo no está autorizado para el funcionamiento en vías públicas ni para el transporte de personas.

## Placa de características **J**

### Ubicación

La placa de características se encuentra debajo/delante del asiento del conductor.



#### Indicación

*La identificación tiene el mismo valor que un documento y no debe modificarse ni borrarse.*

### Estructura

- 1 Número de modelo
- 2 Nombre del modelo
- 3 Peso
- 4 Identificación CE
- 5 Fabricante
- 6 Denominación del vehículo
- 7 Potencia / velocidad del motor en rpm
- 8 Número de serie
- 9 Año de fabricación
- 10 Tensión nominal, tipo de corriente
- 11 Clase/tipo de protección
- 12 Indicación de desecho
- 13 Tipo de batería
- 14 Potencia acústica garantizada

## Dispositivos de seguridad

### Compuerta de eyección/pieza de cierre de mantillo **I**

#### ⚠ ¡PRECAUCIÓN!



Contacto con la cuchilla de corte y lanzamiento de objetos

- Riesgo de lesiones
- El vehículo sólo debe utilizarse con la compuerta de eyección **[A]** o la pieza de cierre de mantillo **[B]** montada.

Estas piezas le protegen contra lesiones por la cuchilla de corte u objetos proyectados. El vehículo sólo debe utilizarse con la compuerta de eyección **[A]** o la pieza de cierre de mantillo **[B]** montada.



#### Indicación

*El sistema de bloqueo de seguridad sólo permite el arranque del vehículo si se encuentra montada la compuerta de eyección, la pieza de cierre de mantillo (opcional) o una cesta de recogida de hierba (opcional).*

### Llave de seguridad (dispositivo de bloqueo) **F**

#### ⚠ ¡ADVERTENCIA!



Riesgo de lesiones o daños materiales

- Coloque la llave de seguridad **[A]** en el módulo de control/manejo **[B]** justo antes de la puesta en marcha.
- Retire la llave de seguridad del vehículo:
  - al producirse cualquier interrupción o finalización de los trabajos
  - antes de cargar la batería
  - antes de cualquier trabajo de mantenimiento, ajuste, limpieza u otros trabajos en el vehículo.

La llave de seguridad (dispositivo de bloqueo) sirve para su seguridad, y también evita un uso no autorizado del vehículo.



#### Indicación

*Para alimentar con corriente el módulo de control/manejo y poder poner por tanto el vehículo en funcionamiento, la llave de seguridad tiene que insertarse completamente en el módulo de control/manejo.*

- Si se extrae la llave de seguridad del módulo de control/manejo, cualquier alimentación eléctrica para el módulo de control/manejo se interrumpe y el vehículo no puede funcionar.

## Sistema de bloqueo de seguridad

El sistema de bloqueo de seguridad sólo permite el arranque del vehículo si:

- el conductor se ha sentado en el asiento,
- el pedal de freno está totalmente accionado o bien el freno de estacionamiento está activado,
- el pedal del acelerador no se acciona (= posición N),
- el cable de carga no está conectado en el casquillo de carga del vehículo y/o la tapa del casquillo no está abierta ni retirada.
- se ha montado la compuerta de eyección, la pieza de cierre de mantillo o una cesta de recogida de hierba (opcional).

El sistema de bloqueo de seguridad desconecta automáticamente el mecanismo de corte y el accionamiento de marcha (mediante la desconexión del vehículo) tan pronto como el usuario abandona el asiento durante el funcionamiento, independientemente de si el freno de estacionamiento se ha activado con anterioridad.

Para reactivar la utilidad del desplazamiento o corte de césped, primero tiene que conectarse de nuevo el vehículo accionando el interruptor de marcha/paro en el módulo de control.

**En vehículos sin función de corte de césped hacia atrás (RCM) o con dicha función desactivada**, el sistema de bloqueo de seguridad evita el desplazamiento hacia atrás con el mecanismo de corte conectado (desconexión automática del mecanismo de corte).

→ Desconecte el mecanismo de corte antes del desplazamiento hacia atrás.

### Indicaciones de dirección









Las indicaciones de dirección en el vehículo (p. ej. izquierda, derecha) hacen referencia siempre a la dirección de marcha hacia adelante.

### Montaje

El montaje del vehículo se muestra en imágenes al final de las instrucciones de uso o como hoja adicional. La representación gráfica puede diferir del vehículo adquirido en algunos detalles.

### Elementos de manejo

#### Vista general del vehículo **A**

- A** Pedal del acelerador para avance 
- B** Palanca para freno de estacionamiento 
- C** Pedal del acelerador para retroceso 
- D** Compuerta de eyección 
- E** Palanca de ajuste de altura de corte 
- F** Dispositivo de remolque (según el modelo) 
- G** Casquillo de carga 
- H** Compartimento/portabotes 
- I** Módulo de control/manejo 

- J** Casquillos de conexión USB (según el modelo)
- K** Volante
- L** Faro (según el modelo)
- M** Pedal de freno

#### Vista general del módulo de control/manejo **B**

- A** Display LCD para diversas indicaciones, como p. ej. estado de carga de batería, indicaciones y mensajes de error, etc.
- B** Interruptor PTO para función de corte de césped hacia atrás
- C** Interruptor de Tempomat
- D** Interruptor de marcha/paro
- E** Llave de seguridad
- F** Interruptor de luz
- G** Interruptor PTO para función de corte de césped hacia adelante



#### Indicación

Con la llave de seguridad insertada, en el display LCD se muestra información diversa, como p. ej.:

- Horas de funcionamiento
- Estado de carga de batería
- Mensajes de error/indicaciones



#### Indicación

Indicación luminosa cuando el vehículo esté listo para la conexión:

- Un círculo azul alrededor del interruptor de marcha/paro parpadea e indica con ello que el vehículo puede conectarse.

Indicaciones luminosas con funciones activadas:

- Con el vehículo conectado, esto es, con el interruptor de marcha/paro presionado, alrededor de dicho interruptor luce un círculo azul.
- Con el interruptor PTO conectado para la función de corte de césped hacia adelante (mecanismo de corte conectado), alrededor del interruptor PTO luce una luz verde.
- Con el interruptor PTO conectado para la función de corte de césped hacia atrás (mecanismo de corte conectado durante el desplazamiento hacia atrás), alrededor del interruptor PTO luce una luz roja.

### Puesta en marcha

#### Antes de cada utilización

Siga todas las indicaciones contenidas en las instrucciones de uso y compruebe adicionalmente:

- Todos los dispositivos de protección y seguridad en cuanto a función e integridad
- El estado de carga de la batería
- Presión de los neumáticos
- Revestimientos, accesorios y vehículo en cuanto a suciedad y restos de corte

## Cargar la batería **B** **C**

### ⚠ ¡PELIGRO!



La batería contiene líquidos cáusticos y sustancias tóxicas.

- ➔ Riesgo de lesiones
- Mantener lejos de los niños.
- No perforar, desmontar, deteriorar ni quemar la batería.
- No fume y mantenga alejados objetos en combustión o que están calientes.
- Respete todas las indicaciones contenidas en las instrucciones de uso del cargador.
- Cargar sólo la batería mediante el cargador suministrado con este vehículo. La denominación de tipo del cargador puede encontrarla en la declaración de conformidad CE. Un cargador que no sea adecuado para este vehículo puede originar daños en la batería o riesgo de incendio.
- Cargue la batería sólo en entornos secos.
- Cargue la batería sólo a una temperatura ambiente de 0 a 40°C.
- Antes de cada proceso de carga, retire siempre la llave de seguridad.

### ¡Atención!

- El vehículo está equipado con una batería de iones de litio montada firmemente. La batería sólo está parcialmente cargada durante el suministro del vehículo. Cargue la batería con el cargador, el cual se encuentra en el volumen de suministro del vehículo, antes del primer uso, para garantizar la potencia total de la batería.



#### Indicación



Las baterías recargables reducen su potencia / capacidad con el paso de los años. En ese caso, es posible que la batería tenga que sustituirse. Para sustituir la batería, contacte con un taller especializado.

- ➔ Abra la tapa **C** **[A]** del casquillo de carga del vehículo **1**.
- ➔ Inserte el enchufe **C** **[C]** del cargador en el casquillo de carga **C** **[B]** **2**.
- ➔ Inserte el otro enchufe del cargador **C** **[E]** en una toma de corriente de 230 V adecuada **C** **[D]** de acuerdo con los datos reflejados en el cargador **3**.
- ✓ La batería se carga.  
El proceso de carga dura aprox. cuatro horas para una carga completa.

- ➔ Tras el proceso de carga, retire los enchufes del cargador de batería, esto es, primero de la toma de corriente de 230 V y después en el casquillo de carga del vehículo.



#### Indicación

Durante el proceso de carga, en el display LCD **B** **[A]** parpadea continuamente el símbolo de batería  y el símbolo:  y al mismo tiempo se muestra el porcentaje de la carga. La batería está totalmente cargada cuando el indicador muestra 100%.

Al alcanzar la carga completa, el display LCD cambia automáticamente al modo de reposo al cabo de aprox. 3 minutos, esto es, el display LCD se apaga.

Si en algún momento recibe un mensaje de error durante el proceso de carga, proceda como sigue:

- ➔ Desconecte el cargador de la fuente de corriente **1**.
- ➔ Desconecte el cargador del casquillo de carga en el vehículo **2**.
- ➔ Conecte de nuevo el cargador en la fuente de corriente **3**.
- ➔ Conecte de nuevo el cargador en el casquillo de carga del vehículo **4**.

Si el problema persiste, contacte con un taller especializado.



#### Otras indicaciones

- Se recomienda cargar la batería con aprox. el 50% de la carga máxima antes de guardar el vehículo (fuera de la temporada).
- Desconecte siempre primero el cargador de batería (o el cable alargador si se utiliza) de la toma de corriente de 230 V y después del casquillo de carga del vehículo.
- Se recomienda cargar completamente la batería después de cada uso. Las baterías que se guardan descargadas podrían sufrir menoscabos en su capacidad futura.
- Si deja la batería conectada en el cargador durante más de 4 horas, la misma no sufre ningún daño, pero el cargador debería desembornarse tan pronto como la batería se haya cargado por completo.
- La batería no desarrolla ningún "efecto de memoria" ni tiene que descargarse completamente antes de la carga.
- No deje la batería descargada durante un periodo de tiempo prolongado, pues podría sufrir daños permanentes.

## Control de la presión de los neumáticos



### Indicación

Por motivos de producción, la presión de los neumáticos puede ser mayor de lo necesario.

→ Controle la presión de los neumáticos y si es necesario corríjala.

Delante 1,0 bar

Detrás 0,7 bar

## Ajuste del asiento del conductor **D**

→ Poner el asiento en la posición deseada de acuerdo con la figura.

## Ajuste del volante **E** (según el modelo)

→ Presionar el botón de enclavamiento y poner el volante en la posición deseada (a, b, c).



### Indicación

¡Controlar el encaje correcto del botón de enclavamiento!

## Funcionamiento

### ⚠ ¡ADVERTENCIA!



Riesgo de lesiones

➤ No abandonar nunca el asiento del conductor durante el funcionamiento:

- sin haber presionado primero el interruptor PTO, para desconectar el mecanismo de corte,
- sin accionar el pedal de freno y activar el freno de estacionamiento.

➤ Siempre que abandone o estacione el vehículo, previamente:

- accione el freno de estacionamiento,
- desconecte el vehículo y extraiga la llave de seguridad.



### Indicación

Tenga en cuenta las prescripciones nacionales/municipales sobre los periodos de uso (en caso necesario, consulte a su administración responsable).

## Activación o desactivación del freno de estacionamiento **G**

→ Para activar el freno de estacionamiento, presione el pedal de freno **[B]** completamente mediante **1** y deslice la palanca **[A]** hacia la posición **(P)** **2**.

✓ El freno de estacionamiento está activado, y puede retirar el pie del pedal de freno.

→ Para desactivar el freno de estacionamiento, presione el pedal de freno completamente mediante **1** y deslice la palanca **[A]** hacia la posición **(N)** **3**.

## Conexión del vehículo (poner el vehículo en el modo de funcionamiento)

→ Retirar el cargador de batería (si está conectado) y cerrar la tapa del casquillo de carga en el vehículo (si está abierta).

→ Siéntese en el asiento del conductor.

→ Active el freno de estacionamiento o presione el pedal de freno completamente.

→ Inserte la llave de seguridad en el módulo de control/manejo hasta el tope.

✓ Un círculo azul parpadea alrededor del interruptor de marcha/paro, y con ello indica que el vehículo puede conectarse.

→ Presione el interruptor de marcha/paro en el módulo de control/manejo y suéltelo después.

✓ Suenan 2 pitidos y el vehículo está conectado.



### Indicación

Si el cable de conexión del cargador de batería se encontrara aún en el casquillo de carga del vehículo al insertar la llave de seguridad, esto se muestra mediante un símbolo de indicación en el display LCD.



### Indicación

En el display LCD aparecen las indicaciones siguientes:

- Estado de carga de la batería en porcentaje, p. ej. 80%
- Estado de carga con barra mostrada en el símbolo de la batería (aprox. 20% por barra) p. ej.: 
- horas de funcionamiento

## Desconexión del vehículo (poner el vehículo en el modo de desconexión)

→ Presione el interruptor de marcha/paro en el módulo de control/manejo y suéltelo después.

✓ Suena un pitido y el vehículo está desconectado.

**o**

→ Extraiga la llave de seguridad del módulo de control/manejo.

✓ El vehículo está desconectado.



## Circulación

### ⚠ ¡ADVERTENCIA!



Un arranque brusco, una parada repentina y la marcha a velocidades elevadas pueden suponer un peligro.

- ⤷ Peligro de accidente
- Conduzca despacio y frene lentamente.
- No conduzca con exceso de velocidad.
- No cambie nunca el sentido de marcha sin parar previamente el vehículo.
- No realice nunca ajustes en el vehículo durante su desplazamiento.

- Conecte el vehículo.
- Suelte el freno de estacionamiento y el pedal de freno.
- Para ponerse en marcha, pise el pedal del acelerador **A** [A] o **A** [C].
- ✓ El vehículo se desplaza.



#### Indicación

*Cuanto más pise el pedal del acelerador, tanto más rápido se desplaza el vehículo.*



#### Indicación

*Al soltar el pedal del acelerador, el mismo vuelve automáticamente a la posición inicial "N" (posición neutral) y el vehículo se detiene lentamente.*



#### Indicación

*Al accionar el pedal del acelerador, el pedal freno no debe estar pisado.*

## Desplazamiento con Tempomat **B** (según el modelo)

### Conexión del Tempomat

- Durante el desplazamiento, presione el interruptor de Tempomat **[C]** en el módulo de control/manejo durante aprox. 2 segundos y suéltelo después.
- ✓ En el display LCD del módulo de control/manejo se muestra el símbolo
- ✓ Se mantiene la velocidad de avance seleccionada en ese momento (pero no la velocidad máxima).
- ✓ Puede quitar el pie del acelerador.



#### Indicación

*El Tempomat sólo puede activarse con desplazamiento hacia adelante.*

### Desconexión del Tempomat

- Presione brevemente el interruptor de Tempomat **[C]** en el módulo de control/manejo
  -
- presione el pedal del acelerador
  -
- accione el pedal de freno.
- ✓ El Tempomat está desconectado.

### Parada del vehículo **A**

- Retire el pie del pedal del acelerador **[A]** o **[C]**.
- Pise el pedal de freno **[M]** hasta que el vehículo se detenga.



#### Indicación

*Al pisar el pedal de freno también desactiva simultáneamente el Tempomat.*

Si el vehículo aún se moviera con el pedal de freno completamente presionado o el freno de estacionamiento activado:

- Dejar de utilizar el vehículo y contactar con un taller especializado.

## Conexión y desconexión del mecanismo de corte **B**

### Encendido

Con el interruptor PTO **[G]**, el mecanismo de corte se conecta y desconecta para la función de corte de césped hacia adelante.

- Conecte el vehículo.
- Para conectar el mecanismo de corte, presione el interruptor PTO **[G]** hacia abajo durante aprox. 2 segundos y suéltelo después.
- ✓ El mecanismo de corte está conectado y alrededor del interruptor PTO luce una luz verde.

### Apagado

- Para desconectar el mecanismo de corte en funcionamiento, presione el interruptor PTO **[G]** hacia abajo durante un segundo y suéltelo después.
- ✓ La luz verde alrededor del interruptor PTO se apaga y el mecanismo de corte se desconecta.



#### Indicación

*En el desplazamiento hacia atrás con mecanismo de corte conectado (sin función de corte de césped hacia atrás activada), el sistema de bloqueo de seguridad desconecta automáticamente el mecanismo de corte o el vehículo.*



## Ajuste de la altura de corte **A**

→ Para ajustar la altura de corte, accione la palanca de ajuste de altura de corte **[E]**.



### Indicación

"5" es la mayor altura de corte posible (aprox. 10 cm); el mecanismo de corte se encuentra en la parte superior.

"1" es la menor altura de corte (aprox. 3 cm); el mecanismo de corte se encuentra en la parte inferior.

## Corte del césped

### ⚠ ¡PRECAUCIÓN!



Lanzamiento de objetos (material cortado, piedras, etc.)

→ Riesgo de lesiones

- Vacíe una cesta de recogida de hierba (según el modelo) sólo con el mecanismo de corte desconectado y el vehículo parado.
- Utilice el vehículo solamente con la compuerta de eyección, una pieza de cierre de mantillo una cesta de recogida de hierba montada.

### ¡Atención!

- Si el mecanismo de corte impacta contra un cuerpo extraño (p. ej. piedra) o el vehículo empieza a vibrar de forma inusual, desconecte el vehículo de inmediato.
- Compruebe el vehículo en cuanto a daños antes del funcionamiento posterior. En caso de daños, no continúe utilizando el vehículo y deje que un taller especializado lo repare antes de la utilización siguiente.
- No active el mecanismo de corte si la hierba es alta.
- No corte hierba demasiado alta, muy seca o no desplace el vehículo sobre acumulaciones de hojas secas con el mecanismo de corte conectado, pues todo ello puede originar un aumento del riesgo de incendio en el vehículo por acumulaciones de suciedad y restos de corte muy secos.

- Conecte el vehículo.
- Conecte el mecanismo de corte y bájelo.
- Suelte el freno de estacionamiento.
- Pise el pedal de desplazamiento hacia adelante para iniciar la marcha.
- ✓ El vehículo se desplaza y corta césped.



### Indicaciones para el corte de césped

No corte hierba húmeda. Desplácese lentamente.

El corte de hierba demasiado alta o húmeda puede originar acumulaciones/obstrucciones excesivas en la tolva de expulsión.

Durante el ajuste de la altura de corte y la velocidad de marcha, evitar que el vehículo se sobrecargue. Adaptar todos los ajustes a las circunstancias.

## Función de corte de césped hacia atrás (según el modelo) **B**

Dependiendo del modelo, el vehículo está provisto de una función de corte de césped hacia atrás (RCM).



### Indicaciones para el corte de césped

Utilice la función de corte de césped hacia atrás sólo cuando sea absolutamente necesario, y tenga especial precaución.

## Activación de la función de corte de césped hacia atrás

- Conecte el vehículo.
- Conecte el mecanismo de corte.
- Presione hacia abajo el interruptor PTO para la función de corte de césped hacia atrás **[B]** durante tres segundos y suéltelo después.
- ✓ Alrededor del interruptor PTO luce una luz roja para la función de corte de césped hacia atrás, y ahora puede cortar césped con marcha hacia adelante / atrás.

## Desactivación de la función de corte de césped hacia atrás

- Presione el interruptor PTO para la función de corte de césped hacia atrás **[B]** y suéltelo después.
- ✓ La luz roja alrededor del interruptor se apaga y la función de corte de césped hacia atrás está desactivada.



### Indicaciones para el corte de césped

La función de corte de césped hacia atrás permanece activada hasta

- que el interruptor de corte de césped hacia atrás se presiona de nuevo
  -
- el sistema de bloqueo de seguridad desconecta automáticamente el mecanismo de corte o el vehículo al abandonar el asiento del conductor
  -
- el vehículo se desconecta.

## Acolchamiento (según el modelo)

En el proceso de acolchamiento del terreno (también mulching), la hierba se corta en pequeños trozos (aprox. 1 cm) y queda esparcida en la superficie. Así, muchos nutrientes se conservan para el césped.

Para obtener un resultado óptimo, siempre se debe dejar el césped corto.

Respetar las indicaciones siguientes durante el acolchamiento:

- No cortar hierba húmeda.
- No cortar nunca hierba con longitud total superior a 2 cm.
- Desplazar el cortacésped lentamente.
- Limpiar regularmente el mecanismo de corte.

→ Pregunte a su distribuidor sobre los accesorios apropiados para el acolchamiento.

## Montaje de accesorios de acolchamiento opcionales (pieza de cierre de mantillo) **I**

### ¡ADVERTENCIA!



Riesgo de lesiones por herramienta de corte

⚠ Peligro de accidente

➤ Usar guantes de seguridad.

→ Poner la palanca de ajuste de altura de corte en "1" (mecanismo de corte abajo).

→ Retirar la compuerta de eyección **[A]**.

→ Montar la pieza de cierre de mantillo **[B]**

## Recomendaciones para el cuidado del césped

El césped se compone de diferentes tipos de hierba. Si corta césped con frecuencia, se produce un crecimiento más fuerte de hierba que enraíza con fuerza y forma una capa de césped compacta.

Si corta césped con poca frecuencia, se produce un crecimiento reforzado de hierbas altas y otras malas hierbas (p. ej. tréboles y margaritas)

Para que su césped pueda crecer sano y homogéneo, y no se formen marcas, las vías de corte han de solaparse siempre unos centímetros.

- La altura normal del césped asciende a aproximadamente 40–50 mm. Tan pronto como el césped alcance una altura de 60–70 mm, corte aproximadamente un tercio de la altura total.
- No corte el césped con una altura inferior a 40 mm, pues en otro caso, la capa de hierba puede sufrir daños por sequedad.
- Corte la hierba alta por etapas a una altura normal.

## Conexión del faro (según el modelo) **B**

→ Para conectar el faro, presione el interruptor de luz **[F]** en el módulo de control/manejo y suéltelo después.

✓ El faro luce.



### Indicación

*El faro sólo puede encenderse cuando la llave de seguridad se encuentra completamente insertada en el módulo de control/manejo.*



### Indicación

*El faro permanece encendido hasta que el interruptor se presiona de nuevo o el vehículo se desconecta con la llave de seguridad.*

## Casquillos de conexión USB (según el modelo) **H**

### ¡Atención!

- Durante el arranque del tractor no debe estar conectado ningún aparato en los casquillos de conexión USB, pues ello puede originar daños en los aparatos conectados.

Los dos casquillos de conexión USB **[A]** se encuentran en el lado izquierdo del vehículo, cerca del módulo de control/manejo, y funcionan con una corriente de carga de 2,1 A en cada caso. Mediante las dos conexiones puede cargar p. ej. su teléfono o utilizar otros aparatos USB.

## Paro del vehículo

→ Pare el vehículo.

→ Desconecte el mecanismo de corte.

→ Lleve el mecanismo de corte a la posición superior.

→ Active el freno de estacionamiento.

→ Desconecte el vehículo y extraiga la llave de seguridad.

## Empuje del vehículo

Empuje el vehículo lentamente con la mano sólo con la llave de seguridad extraída y el freno de estacionamiento desactivado.



### Indicación

*No remolcar nunca el vehículo, pues ello puede originar daños graves en el mismo.*

## Mantenimiento

### ⚠ ¡ADVERTENCIA!



- Riesgo de lesiones o daños materiales
- Realice todos los trabajos de mantenimiento y limpieza sólo con el vehículo desconectado.
  - Extraiga la llave de seguridad.
  - Espere hasta que todas las piezas móviles se hayan detenido.
  - Espere hasta que el vehículo se haya enfriado (aprox. 15 minutos).
  - No introduzca nunca la mano en las cuchillas de corte giratorias.
  - Haga que los trabajos de reparación y mantenimiento, así como la sustitución de elementos de seguridad, sean realizados por un especialista cualificado o un taller especializado.
  - Haga cambiar o afilar las cuchillas de corte únicamente en un taller especializado.
  - Deje que todos los trabajos en el mecanismo de corte, como p. ej. desmontaje / montaje, se realicen exclusivamente por un taller especializado.
  - Limpie el vehículo y todas las piezas de montaje y accesorios después de cada uso. Las acumulaciones de suciedad y los restos de cortes muy secos pueden conllevar un riesgo de incendio potencial.
  - Deje que todos los trabajos en la batería, el cargador o el sistema eléctrico se realicen exclusivamente por un taller especializado.
  - Deje que todos los trabajos de mantenimiento se realicen a su debido tiempo de acuerdo con las especificaciones (cumplimiento de las horas de funcionamiento correspondientes).

### Limpieza del vehículo

#### ⚠ ¡ADVERTENCIA!



- Riesgo de daños materiales
- No utilice agua para la limpieza del tractor, la batería o el cargador.
  - No utilice productos de limpieza/limpiadores domésticos fuertes u otros disolventes, pues pueden originar daños en las piezas de plástico del vehículo.

- ➔ Pare el vehículo sobre un suelo firme y plano.
- ➔ Active el freno de estacionamiento.
- ➔ Limpie el vehículo con un cepillo, escobillón de mano o paño.



#### Indicación

*Evite también que se produzcan acumulaciones de suciedad alrededor de fusibles, mazos y conexiones de cables.*

*Retire siempre las mismas regularmente después de cada uso.*

### Limpieza del mecanismo de corte

#### ⚠ ¡PELIGRO!



Mecanismos de corte afilados y móviles

- ➔ Riesgo de lesiones
- Utilice guantes de protección.
- Limpie las herramientas de corte con cuidado.

- ➔ Lleve el mecanismo de corte a la posición superior.
- ➔ Limpie la zona de corte con un cepillo, un escobillón de mano o un paño.
- ➔ Ponga el mecanismo de corte en la posición inferior.
- ➔ Limpie cuidadosamente la parte superior del mecanismo de corte con un cepillo, escobillón de mano o paño.

### Limpieza del motor de accionamiento/eje trasero

- ➔ Limpie la zona del eje trasero alrededor del motor/ engranaje de accionamiento con un cepillo, escobillón de mano o paño.

### Mantenimiento del vehículo

- ➔ Al final de la temporada, deje que el vehículo sea verificado e inspeccionado por un taller especializado.



#### Indicación

*El vehículo está equipado con una batería de iones de litio montada firmemente.*

*Deje que la batería sea desmontada en un taller especializado y el vehículo eliminado al final de su vida útil.*

## Presión de los neumáticos

### ⚠ ¡ADVERTENCIA!



Aumento de la presión de los neumáticos

- ➔ Riesgo de accidentes y daños en el vehículo
- Nunca exceda la presión permitida de los neumáticos (véase la banda lateral de los neumáticos).

➔ Controle la presión de los neumáticos y si es necesario corríjala.

Delante 1,0 bar  
Detrás 0,7 bar



### Indicación

Una presión excesiva de los neumáticos reduce la vida útil de los mismos. Compruebe la presión de los neumáticos antes de cada trayecto.

## Al cabo de 5 horas de funcionamiento (S01)

➔ Deje que el tornillo de sujeción de la cuchilla sea verificado en cuanto a firme asiento - par de apriete: 52 - 68 Nm.

## Cada 5 horas de funcionamiento (SO2)

➔ Controle la presión de los neumáticos.

## Cada 10 horas de funcionamiento (SO3)

➔ Lubrique todos los puntos de giro y apoyo de los pedales del acelerador y freno y de la palanca de ajuste de altura de corte con algunas gotas de aceite ligero.

## Cada 25 horas de funcionamiento (SO4)

- ➔ Lubrique los dientes del engranaje de dirección y la cremallera de la dirección con una grasa multiusos.
- ➔ Lubrique con una grasa multiuso los rodamientos de las ruedas y los ejes de las ruedas delanteras en las boquillas de engrase.
- ➔ Deje que el mecanismo de corte sea verificado en cuanto a ajuste correcto.



### Indicación

La lubricación excesiva puede convertirse en puntos de recogida de depósitos de suciedad y contribuir por tanto a un mayor riesgo de incendio.

## Cada 50 horas de funcionamiento (SO5)

➔ Deje que los tornillos de sujeción de la cuchilla sean verificados en cuanto a firme asiento - par de apriete: 52 - 68 Nm.

## Cada 100 horas de funcionamiento (SO6)

➔ Verifique todas las uniones roscadas y los accesorios en cuanto a firme asiento.



### Indicación

Cuando se cumplan las horas de funcionamiento correspondientes, al conectar el vehículo se muestra una indicación de servicio en forma de símbolo en el display LCD.

Por ejemplo:

 = se tienen que realizar trabajos de mantenimiento que son necesarios cada 5 horas de funcionamiento.

"S01 a SO6" detrás de la llave de herramienta representa las horas de funcionamiento correspondientes.

La indicación de servicio mostrada en el display LCD puede borrarse presionando el interruptor de Tempomat.

## Según la necesidad

### Cargar la batería

- ➔ Cargar la batería después de cada uso.
- ➔ Comprobar el estado de carga de la batería antes de cada uso y cargarla en caso necesario.



### Indicación

Todas las indicaciones para la carga de la batería puede encontrarlas en el apartado "Puesta en marcha".

Respete las indicaciones contenidas en las instrucciones de uso del cargador de batería.

Deje que la batería sea sustituida tan pronto como su capacidad baje por debajo del 50% de la capacidad original.

## Sustitución de fusibles



### Indicación

Los fusibles defectuosos deben sustituirse solamente por un taller especializado.

## Una vez por temporada

- ➔ Encargue a un taller especializado la lubricación de los ejes de las ruedas traseras con grasa especial hidrófuga.
- ➔ Haga que un taller especializado afile o sustituya el sistema de corte.
- ➔ Deje que el vehículo sea comprobado e inspeccionado por un taller especializado, a fin de mantenerlo siempre en un estado seguro para el funcionamiento.

## Almacenamiento

### ¡Atención!

- Deje que el vehículo se enfríe antes de guardarlo al aire libre.
- No guarde el vehículo cerca de materiales inflamables (p. ej. ropa, madera o productos químicos), llamas abiertas u otras fuentes de ignición potenciales (hornos, calentadores de agua u otros tipos de aparatos de calefacción).
- Retire todos los materiales inflamables antes de guardar el vehículo.
- Guarde el vehículo en un lugar limpio y seco (temperatura de almacenamiento recomendada: aprox. 0 - 23°C).
- Proteja el vehículo contra la oxidación en caso de almacenamiento prolongado.
- Proteja el vehículo contra heladas.

- ➔ Limpie el vehículo y la cesta de recogida de hierba.
- ➔ Limpie todas las piezas metálicas mediante un paño impregnado con aceite para la protección contra oxidación.
- ➔ Compruebe si la presión de los neumáticos cumple con las especificaciones.
- ➔ Cargue la batería antes y después de guardar el vehículo (también fuera de la temporada).



### Indicación

Para el almacenamiento, el estado de carga de la batería debería ser de aprox. el 50 %.

## Transporte



### Indicación

El vehículo no tiene ninguna autorización para circular por carretera de acuerdo con StVO (Strassenverkehrsordnung - código de circulación).

## Trayectos cortos

- ➔ Desconecte el mecanismo de corte y colóquelo en la posición superior antes de desplazarse con el vehículo.
- ➔ Para cambiar el lugar de actividad, recorra solamente trayectos cortos con el vehículo.

## Trayectos largos

### ⚠ ¡ADVERTENCIA!



Peligro debido a rampas inestables y poco seguras.

⤷ Peligro de daños graves a personas y materiales.

- Si introduce el vehículo en un remolque o camión, garantice previamente que la rampa sea estable y segura.

### ⚠ ¡ADVERTENCIA!



Peligro debido a una sujeción insuficiente

⤷ Turbulencias durante el transporte

- Si transporta el vehículo en un remolque o camión, sujete y asegúrelo adecuadamente.

- ➔ Desconecte el vehículo y extraiga la llave de seguridad.
- ➔ Deje que el vehículo se enfríe.
- ➔ Utilice un vehículo de transporte para distancias mayores.
- ➔ Empuje manualmente el vehículo en punto muerto en/sobre el vehículo de transporte.
- ➔ Active el freno de estacionamiento y asegure el vehículo p. ej. con correas de sujeción, para evitar que se deslice/salga rodando.

## Subsanación de averías

### ⚠ ¡ADVERTENCIA!



Riesgo de lesiones o daños materiales



- En caso de duda, acuda siempre a un taller especializado.
- Pare el vehículo antes de cada comprobación o trabajos en las cuchillas de corte.
- Antes de realizar cualquier trabajo en el vehículo, protéjase contra lesiones; para ello:
  - desconecte el vehículo,
  - extraiga la llave de seguridad,
  - accione el freno de estacionamiento,
  - espere a que todas las partes móviles se hayan parado,
  - espere hasta que el dispositivo se haya enfriado (aprox. 15 minutos).



Problema	Causa posible	Solución
El vehículo no puede conectarse.	El sistema de bloqueo de seguridad se ha activado.	Siéntese en el asiento del conductor, presione el pedal de freno hasta el fondo o active el freno de estacionamiento. Conecte el vehículo de nuevo. Véase el apartado "Conexión del vehículo" y respete todas las indicaciones.
	Error/defecto en el sistema eléctrico.	Desconectar el vehículo y repetir el proceso de arranque. Si la avería persiste, acudir a un taller especializado.
Vibraciones fuertes.	Eje de cuchilla dañado o cuchilla de corte defectuosa.	Desconecte el vehículo de inmediato. Haga cambiar las piezas defectuosas en un taller especializado.
El mecanismo de corte no expulsa hierba o el corte no es limpio.	Vehículo sobrecargado y mecanismo de corte desconectado.	Dejar que el vehículo se enfríe y elevar el mecanismo de corte para cortar césped.
	Velocidad de marcha demasiado alta.	Reduzca la velocidad de marcha.
	Cuchilla de corte desafilada.	Haga que un taller especializado afile o sustituya las cuchillas de corte.
	Estado de carga de batería inferior.	Cargar la batería.
Baja velocidad de marcha	Estado de carga de batería inferior.	Cargar la batería.
	Vehículo sobrecargado.	Elevar el mecanismo de corte para cortar césped.



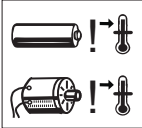
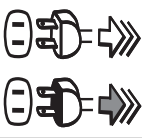















## Mensajes de error / indicaciones adicionales en el display LCD del módulo de control/manejo y su significado

### Mensajes de error e indicaciones como símbolo

Mensaje de error/indicación	Significado
	<b>Temperatura de batería demasiado baja:</b> Mueva el vehículo hacia un lugar más caliente, para que la temperatura de la batería pueda aumentar. Si el problema persiste, contacte con un taller especializado.
	<b>Temperatura demasiado alta en batería, motor de desplazamiento y motor del mecanismo de corte:</b> Desconecte el vehículo, deje que se enfríe y vuelva a conectarlo. Si el problema persiste, contacte con un taller especializado.
	<b>El cable de carga del cargador de batería está enchufado en el casquillo de carga.</b> Antes de la conexión del vehículo, el cable de carga tiene que extraerse y la tapa del casquillo de carga ha de cerrarse.
	<b>El Tempomat está conectado.</b>
	<b>Mecanismo de corte sobrecargado:</b> El mecanismo de corte y el accionamiento de marcha se han desconectado. Desconecte el vehículo, limpie la parte inferior del mecanismo de corte y vuelva a conectar el vehículo. Ajustar una mayor altura de corte o reducir la velocidad de desplazamiento para cortar césped. Si el problema persiste, contacte con un taller especializado.

## Mensajes de error como código de 4 dígitos

El primer número (después de la "E") hace referencia al subsistema afectado. Estos errores pueden desconectar la cubierta y el accionamiento o el tractor completo. En este caso, desconectar el tractor, dejar que se enfríe y rearrancarlo. Si el error persiste, contacte con un taller especializado.

Mensaje de error/indicación	Significado
 <b>E100</b> 	Error en el módulo de mando/control
 <b>E200</b> 	Error en el motor del mecanismo de corte / motor del mecanismo de corte izquierdo (según la versión)
 <b>E300</b> 	Error en el motor del mecanismo de corte derecho (según la versión)
 <b>E400</b> 	Error en el motor del mecanismo de corte central (según la versión)
 <b>E500</b> 	Error en el motor de accionamiento de marcha / motor de accionamiento de marcha izquierdo (según la versión)
 <b>E600</b> 	Error en el motor de accionamiento de marcha derecho (según la versión)
 <b>E700</b> 	Error en la batería
 <b>E800</b> 	Error en la batería
 <b>E900</b> 	Error en la batería

### Garantía

En cada país se aplican las disposiciones de garantía editadas por nuestra compañía y el importador. Las averías las subsanamos en su vehículo gratuitamente en el marco de la garantía, siempre que la causa hubiera sido un error de material o fabricación. En caso de aplicación de garantía, contacte con su vendedor o con la sucursal más próxima.

### Declaración de conformidad CE



*En la declaración de conformidad CE que se adjunta por separado puede encontrar datos adicionales sobre el vehículo que forman parte de estas instrucciones de funcionamiento.*

### Eliminación respetuosa con el medio ambiente



Los aparatos viejos, herramientas eléctricas, accesorios y embalajes deben suministrarse a un centro de reciclaje respetuoso con el medio entorno.

#### Baterías / pilas:

Antes de la eliminación del vehículo, deje que la batería sea desmontada en un taller especializado y elimínela separada del vehículo.

No tire las baterías/pilas a la basura doméstica, al fuego o al agua. Las baterías/pilas se deben recoger, reciclar o eliminar de forma respetuosa con el medio ambiente.

#### Aparatos viejos/herramientas eléctricas:

No tire el aparato a la basura doméstica. Llévelas a un centro de eliminación de residuos adecuado.

## Innehåll

Symbolförklaring.....	128
För din säkerhet.....	129
Säkerhetsanvisningar.....	130
Avsedd användning.....	135
Säkerhetsanordningar.....	135
Montering.....	136
Manöverorgan.....	136
Förbereda användning.....	136
Användning.....	138
Underhåll.....	141
Förvaring.....	143
Transport.....	143
Åtgärda störningar.....	144
Garanti.....	145
EU-försäkran om överensstämmelse.....	145
Miljövänlig skrotning.....	145

## Symbolförklaring



**WARNING!**  
Se till att noga läsa igenom bruksanvisningen i syfte att minimera skaderisken!



**Varning! Var försiktig, föremål kan slungas ut.**  
Håll personer i omgivningen på avstånd.



**Var försiktig! Utslungadeföremål**  
Föremål kan fångas upp av maskinen och slungas ut.



**Varning! Fallrisk**  
Använd inte maskinen på sluttningar med en stigning över 20 %.



**Var försiktig!**  
Använd skyddsglasögon.



**Varning!**  
Håll händer och fötter borta från roterande delar. Knivarna är fortsatt igång när motorn har stängts av.

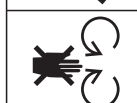

**Varning!**  
Ladda inte batteriet eller använd maskinen i fuktig omgivning och när det regnar.



**Varning! Risk för frätskador genom kontakt med batterivätska.**



**Fara! Eld, gnistor, öppen låga och rökning är förbjudet!**

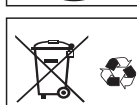

**Observera!**  
Batterier får inte kastas bland hushållssoporna.

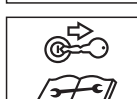

**Varning!**  
**Ta bort spärranordningen före underhållsarbeten.**  
Dra ut säkerhetsnyckeln före allt arbete på maskinen påbörjas.



**Observera!**  
Trampa inte på klippaggregatet eller på något annat skydd som sitter på maskinen.



**Varning! Het yta**



**Varning!**  
Maskinen får bara användas med monterad utkastlucka, mulchningsförslutningdel eller gräsuppsamlare monterad i utkastet.

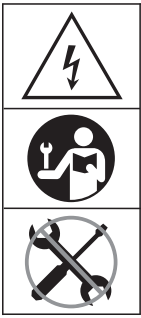

**Varning! Risk för elstöt**

Batterilocket på maskinen får inte tas bort. Samtliga arbeten på batterier måste utföras av fackman.

**Information**

Se till att dessa symboler alltid är i läsbart skick. Byt ut skadade eller oläsliga symboler.

## För din säkerhet

### Varningarnas riskgradering

I den här bruksanvisningen används nedanstående riskgradering för att ange potentiellt farliga situationer:

#### ⚠ FARA !



En omedelbart föreliggande fara som leder till allvarliga skador eller dödsfall om angivna åtgärder inte följs.

#### ⚠ VARNING !



En farlig situation kan uppstå som leder till allvarliga skador eller dödsfall om angivna åtgärder inte följs.

#### ⚠ VAR FÖRSIKTIG !



En farlig situation kan uppstå som leder till lätta eller obetydliga skador om angivna åtgärder inte följs.

#### Observera!

En eventuellt farlig situation kan uppstå som leder till sakskador om den inte undviks.

### Säkerhetsanvisningarnas struktur

#### ⚠ FARA !



Farans typ och orsak!  
 ➔ Följder om anvisningar ignoreras.  
 ➤ Åtgärder för att förebygga faran.

**VARNING**

**Läs bruksanvisningen noga innan du använder produkten första gången och följ instruktionerna. Bevara denna bruksanvisning för framtida bruk eller efterföljande ägare.**

- ➔ Läs alla säkerhetsanvisningar, instruktioner, bilder och tekniska specifikationer som sitter på maskinen. Om du inte följer instruktionerna nedan kan det leda till elstötar, eldsvåda och/eller allvarliga personskador. Spara alla säkerhetsanvisningar och instruktioner för framtida bruk.
- ➔ Begreppet "elmaskin" som används i säkerhetsanvisningarna gäller såväl elnätdrivna elmaskiner (med nätkabel) som batteridrivna elmaskiner (utan nätkabel).
- ➔ Åkgräsklipparen som beskrivs i den här bruksanvisningen faller bland annat normativt inom gruppen elmaskiner. Därför används bland annat begreppet "elmaskin" i säkerhetsanvisningarna.
- ➔ Du måste ovillkorligen läsa säkerhetsanvisningarna innan du använder maskinen första gången! Om du inte följer bruksanvisningens och säkerhetsanvisningarnas instruktioner kan maskinen skadas och fara för användaren och andra personer uppstå.
- ➔ Bekanta dig med alla manöverelement och deras korrekta användning.
- ➔ Alla som använder och underhåller maskinen måste vara rätt kvalificerade så att de kan utföra arbetet korrekt.

### Förbjudet att egenmäktigt ändra eller bygga om maskinen

- Det är förbjudet att utföra ändringar på maskinen eller att tillverka tillsatsanordningar av den. Sådana ändringar kan orsaka personskador och göra att maskinen inte fungerar korrekt.
- ➔ Reparationer måste utföras av auktoriserade och utbildade personer. Härvid ska alltid originalreservdelar användas. Därmed säkerställs att maskinens säkerhet upprätthålls.

## För din säkerhet

## Informationssymboler i bruksanvisningen

Bruksanvisningens tecken och symboler hjälper dig att kunna använda bruksanvisningen och maskinen snabbt och säkert.

**Information**

Information om hur du använder maskinen effektivast och på bästa sätt.

→ **Åtgärdssteg**

Uppmanar dig att agera.

✓ **Åtgärdsresultat**

Här anges resultatet av en serie åtgärdssteg.

**[1] Positionsnummer**

Komponenternas positionsnummer anges inom hakparenteser [ ] i texten.

**A Bildmärkning**

Bruksanvisningens bilder är märkta med bokstäver som anges i texten.

**① Arbetsstegsnummer**

Om arbetssteg ska utföras i en viss ordningsföljd är de numrerade och utmärkta i texten.

## Säkerhetsanvisningar

## Allmänna säkerhetsanvisningar för elmaskiner

## Säkerhet på arbetsplatsen

- **Håll arbetsområdet rent och sörgj för god belysning.** Oordning och mörka arbetsplatser kan medföra att olyckor inträffar.
- **Använd inte elmaskinen i områden med explosionsrisk eller områden där det finns antändliga vätskor, gaser eller stoft.** Elmaskiner kan bilda gnistor som kan antända stoft och ångor.
- **Håll barn och andra personer på avstånd när du använder elmaskinen.** Om du blir distraherad kan du förlora kontrollen över elmaskinen.

## Elsäkerhet

- **Maskinen får inte användas när det regnar eller är blött ute.** Det kan öka risken för elstötar.

## Personsäkerhet

- **Var uppmärksam, koncentrerad på det du gör och använd sunt förnuft när du arbetar med en elmaskin. Använd inte elmaskiner om du är trött eller påverkad av narkotika, alkohol eller läkemedel.** Det räcker med ett ögonblicks ouppmärksamhet under arbetet med elmaskinen för att en allvarig olycka ska kunna inträffa.
- **Använd personlig skyddsutrustning och använd alltid skyddsglasögon.** Personlig skyddsutrustning, som munskydd, hals säkra säkerhetsskor, skyddshjälm och hörselskydd, som är anpassade till hur elmaskinen ska användas minskar risken för personskador.
- **Ta bort inställningsverktygen eller skruvmejseln innan du startar elmaskinen.** Verktyg eller skruvmejslar i maskinens roterande del kan orsaka personskador.

- **Undvik onormala kroppsställningar.** Då kan du kontrollera elmaskinen bättre om något oväntat inträffar.
- **Använd kläder som lämpar sig för arbetet. Bär inte löst sittande kläder eller smycken. Håll hår, kläder och handskar på avstånd från rörliga delar.** Löst sittande kläder, smycken och långt hår kan fastna i rörliga delar.
- **Låt dig inte invaggas i en falsk säkerhet och strunta i säkerhetsbestämmelser för elmaskiner bara för att du har använt elmaskinen många gånger och tycker att du har en så stor vana av att använda den.** Vårdslöst agerande kan orsaka allvarliga personskador på några få sekunder.

## Använda och hantera elmaskinen

- **Maskinen ska inte överbelastas. Använd en elmaskin som är avsedd för det arbete du ska utföra.** Du arbetar bättre och säkrare inom angivna kapacitetsområden med en elmaskin som passar för arbetet.
- **Använd inte elmaskinen om brytaren är defekt.** En elmaskin som inte kan startas och stängas av längre är farlig och måste repareras.
- **Dra ut kontakten ur eluttaget och/eller ta ut det uttagbara batteriet innan du ställer in maskinen, byter insatsverktyg eller ställer undan elmaskinen.** Denna förebyggande åtgärd förhindrar att elmaskinen startar oavsiktligt.
- **Förvara elmaskiner som inte används utom räckhåll för barn. Låt inte personer som inte känner till hur elmaskinen används och som inte har läst dessa anvisningar använda maskinen.** Elmaskiner är farliga om de används av oerfarna personer.



## Säkerhetsanvisningar

- **Var noga med elmaskinens skötsel. Kontrollera att rörliga delar fungerar som de ska och inte sitter fast och om det finns avbrutna eller skadade delar som inverkar negativt på elmaskinens funktion. Låt reparera skadade delar innan du använder maskinen.** Många olyckor beror på att elmaskiner inte har underhållits som de ska.
- **Se till att skärredskapen är vassa och rena.** Noggrant skötta skärredskap med vassa skär fastnar inte så ofta.
- **Använd elmaskiner, tillbehör, arbetsredskap o.s.v. enligt dessa anvisningar. Ta då även hänsyn till arbetsförutsättningarna och vilket arbete du ska utföra.** Farliga situationer kan uppstå om elmaskiner används till annat än sin avsedda användning:
- **Se till att handtag och greppytor hålls torra, rena och fria från olja och fett.** Om handtag och greppytor är hala kan du inte styra och kontrollera elmaskinen i oförutsedda situationer.

## Använda och hantera den batteridrivna maskinen

- **Batterierna får endast laddas med en laddare som har rekommenderats av tillverkaren.** Laddare som endast är avsedda för en viss batterityp kan börja brinna om de används till andra batterier.
- **Använd bara batterier som är avsedda att användas i elmaskinen.** Om du använder andra batterier kan de medföra personskador och utgöra en brandrisk.
- **Batterier som inte används ska hållas på avstånd från häftklamrar, mynt, nycklar, spikar, skruvar och andra små metallföremål som kan orsaka att kontakterna överbryggas.** Risk för brännskador eller brand vid kortslutning i batteriets kontakter.
- **Vid felaktig hantering kan vätska rinna ut ur batteriet. Undvik kontakt med batterivätska. Spola med vatten om du råkar komma i kontakt med vätskan. Om du får batterivätska i ögonen ska du dessutom kontakta läkare.** Utrunnen batterivätska kan orsaka hudirritation och brännskador.
- **Använd inte batterier som är skadade eller ändrade.** Skadade eller ändrade batterier kan få oförutsedda egenskaper och orsaka bränder, explosioner och personskador.
- **Batterierna får inte utsättas för eld och höga temperaturer.** Eld och temperaturer över 130 °C kan orsaka explosioner.
- **Följ alla laddningsanvisningar och ladda aldrig batteriet eller den batteridrivna maskinen utanför de temperaturgränser som anges i bruksanvisningen.** Felaktig laddning eller laddning utanför temperaturgränserna kan förstöra batteriet och öka brandrisken.

## Service

- **Elmaskinen måste repareras av kvalificerad fackpersonal som använder originalreservdelar.** Därmed säkerställs att elmaskinens säkerhet upprätthålls.
  - **Laga inte skadade batterier.** Allt batteriunderhåll måste antingen utföras av tillverkaren eller av auktoriserade serviceföretag.
  - **Följ all information om batteriets laddning i denna bruksanvisning och i laddarens separata bruksanvisning.**
  - **Litium-jonbatterier får bara tas ut samt deponeras på en fackverkstad av säkerhetsskäl.**
- Säkerhetsanvisning för gräsklippare (åkgörsklippare)**

- **Använd inte gräsklipparen i dåligt väder, i synnerhet inte i oväder.** Det minskar risken för att träffas av åsknedslag.
- **Kontrollera området som ska klippas noga så att det inte finns vilda djur i det.** Vilda djur kan skadas av gräsklipparen när du kör med den.
- **Kontrollera området som ska klippas och avlägsna alla stenar, grenar, ståltrådar, ben och andra främmande objekt..** Objekt som slungas ut kan orsaka personskador.
- **Kontrollera alltid om kniven och klippaggregatet är slitna och skadade innan du börjar använda maskinen.** Slitna och skadade delar ökar risken för personskador.
- **Kontrollera regelbundet om gräsupsamlarens behållare (i förekommande fall – finns som tillval beroende av modell) är sliten eller nött.** En sliten eller skadad behållare till gräsupsamlaren ökar risken för personskador.
- **Lämna kvar skyddskåporna på sin plats. Skyddskåporna måste vara funktionsdugliga och korrekt fästa.** En lös, skadad eller inte funktionsduglig skyddskåpa kan orsaka personskador.
- **Ta bort avlagringar från ventilationsöppningarna.** Blockerade luftinsläpp och avlagringar kan orsaka överhettning eller brand.
- **Ha alltid på dig halksäkra säkerhetsskor när du använder maskinen. Arbeta inte barfota eller i sandaler.** Därmed sänker du risken för fotskador om du kommer i kontakt med den roterande kniven.

## Säkerhetsanvisningar

- **Ha alltid på dig långbyxor när du använder maskinen.** Naken hud ökar sannolikheten att skadas av utslungade objekt.
- **Maskinen ska inte användas i väldigt branta backar.** Det minskar risken för att du förlorar kontrollen över den, vilket skulle kunna orsaka personskador.
- **Rör inte vid kniven och andra farliga delar som fortfarande är i rörelse.** Därmed minskar risken för personskador orsakade av roterande delar.
- **Försäkra dig om att alla brytare är avstängda och ta bort spärranordningen innan du avlägsnar material som fastnat eller rengör maskinen.** Om maskinen går igång oväntat kan det orsaka allvarliga personskador.
- **Om ett främmande föremål (t.ex. en sten) träffas av klippaggregatet, eller om maskinen plötsligt börjar vibrera på ett ovanligt sätt, måste du omedelbart stänga av maskinen och dra ut säkerhetsnyckeln.** Avvakta tills rörliga delar står stilla och kontrollera om maskinen har skadats eller har lösa delar innan den används igen. Fäst lösa delar. Låt en fackverkstad kontrollera maskinen om den har skador innan du använder den igen.

## Din och andras säkerhet

- **Av säkerhetsskäl får inte barn eller personer som inte känner till bruksanvisningen använda maskinen.**
- **Personer under 16 år får inte använda maskinen eller utföra andra arbeten på maskinen, t.ex. underhåll, rengöring eller inställning.** Eventuellt kan lokala bestämmelser föreskriva en viss lägsta ålder för användaren.
- **Använd inte maskinen utan adekvat utbildning eller om du är trött eller sjuk.**
- **Var försiktig och ta inte tag i skärkniven.**
- **Tänk på att det är användaren som ansvarar för olyckor som drabbar andra människor eller deras egendom.**
- **Maskinen kan användas av personer med begränsad fysisk, sensorisk eller mental förmåga eller som saknar erfarenhet och/eller kunskaper, under förutsättning att de står under uppsikt eller har undervisats om maskinens användning och har förstått vilka risker som är förknippade med användningen.**
- **Starta inte maskinen om personer (i synnerhet barn) eller djur befinner sig i dess omedelbara närhet.**
- **Se till att barn inte leker med maskinen.**
- **Stäng av maskinen om du ser att personer (i synnerhet barn) eller djur finns i närheten.**
- **När du arbetar med eller på maskinen ska du alltid använda kraftiga skor, långbyxor samt annan lämplig personlig skyddsutrustning (skyddsglasögon, hörselskydd, arbetshandskar o.s.v.).** Att bära personlig skyddsutrustning minskar risken för skador. Undvik att bära lösa kläder eller kläder med hängande snoddar eller remmar. Arbeta utan hörselskydd kan leda till hörselnedsättning.
- **Du får inte använda maskinen innan du har läst och beaktat laddarens bruksanvisningen medföljande bruksanvisning.**

## Före användningen

- **Bekanta dig med maskinen och dess manöverelement samt bruksanvisningen innan du börjar arbeta.**
- **Kontrollera att alla fästelement (muttrar, bultar och skruvar etc.) sitter väl fast för att säkerställa att maskinen kan användas på ett säkert sätt.**
- **Maskinen får bara användas i tekniskt felfritt skick.** Skador ska repareras av kvalificerad fackman eller en fackverkstad.
- **Maskinen får inte användas om skyddsanordningarna är skadade eller saknas.** De måste repareras eller eventuellt bytas av en kvalificerad fackman eller på en fackverkstad.
- **Maskinen får aldrig användas med defekta eller skadade skyddsanordningar.** Säkerhetsanordningarnas syfte är att skydda dig, de måste alltid vara funktionsdugliga. Du får inte göra ändringar på skyddsanordningarna eller överbygga deras funktion.
- **Kontrollera (visuell kontroll) om skärbladet och dess fästmaterial är slött, skadat eller deformerat.**
- **Släpvagnar eller påbyggnadsredskap måste tillkopplas på föreskrivet sätt.** Påbyggnadsredskap, släpvagnar, ballastvikter och fyllda gräsuppsamlare påverkar maskinens köregenskaper, särskilt styrförmågan, bromsförmågan och tyngdpunkten.
- **Kontrollera att alla startspärrar och tryckknappar/manöverknappar fungerar korrekt.** Använd inte maskinen om den är defekt eller skadad. Låt en fackverkstad kontrollera eller laga den.

## Säkerhetsanvisningar

## Under användningen

- Klipp aldrig gräsmattor med gräs som är högre än 25 cm.
- Kör försiktigt. Sänk hastigheten innan du kör i en kurva.
- Var särskilt försiktig när du klipper eller kör bakåt. För att undvika olyckor måste du köra långsamt och hålla uppsikt bakåt på marknivå.
- Klipphöjden får bara justeras när motorn är avstängd och klippaggregatet står stilla.
- Ta inte bort utkastluckan, den tillvalda mulchningsförslutningsdelen eller det tillvalda gräsuppsamlaren medan maskinen är igång.
- Kör aldrig över singel eller gångbanor när klippaggregatet är igång. Risk för stenskott!
- Klipp aldrig över högvuxet, torrt gräs (t.ex. betesmarker) eller torra lövhögar. Parkera inte maskinen på torrt gräs eller löv. Brandrisk på grund av kontakt med heta delar och om torrt gräs eller torra löv har ansamlats i det heta klippaggregatet.
- Var uppmärksam på trafiken under arbeten på vägar eller när du ska korsa en gata. Maskinen är inte avsedd att användas på allmänna vägar.
- Töm inte gräsuppsamlaren medan klippaggregatet är igång. Vid tömning av gräsuppsamlaren kan du eller andra skadas av material eller utslungade föremål som kastas ut.
- Var särskilt försiktig när du öppnar och stänger gräsuppsamlaren – risk för klämskador.
- Håll tillräckligt avstånd vid klippning i gränsområden, t.ex. i närheten av branta sluttningar, diken eller under träd, vid buskar och häckar.
- Ställ dig aldrig framför gräsutkastöppningarna.
- Stäng av maskinen och dra ut säkerhetsnyckeln innan blockeringar eller tilltäppt utkastkanal åtgärdas.
- Dra inte ut säkerhetsnyckeln utan att först stanna, lägga i parkeringsbromsen och stänga av maskinen.
- Tryck inte på start-/stoppknappen medan du kör maskinen.
- Kör alltid försiktigt för att inte tappa kontrollen över maskinen, eftersom det kan leda till allvarliga personskador eller dödsfall.
- Använd inte maskinen med våta händer.
- Undvik att kroppen kommer i kontakt med jordade ledare som metallrör eller ståltrådstaket under användningen för att minska risken för elektriska stötar.

## Information om vibrationer och buller

- Vibrationer kan orsaka nervskador och störa blodcirkulationen i händer och armar.
- Klä dig varmt om du arbetar i en kall omgivning och håll händerna varma och torra.
- Ta raster.
- Om du märker att huden på fingrar och händer domnar, har krypningar, smärtor eller blir vit ska du sluta arbeta med maskinen och kontakta läkare om det behövs.
- Använd ett lämpligt hörselskydd. Arbeta utan hörselskydd kan leda till hörselnedsättning.
- Angivna vibrations- och bullervärden:
  - Har mätts i enlighet med standardiserade kontrollmetoder.
  - Gör det möjligt att göra en uppskattning av elmaskinens vibrationer och jämföra dessa med andra elmaskiner. Den faktiska belastningen kan vara högre eller lägre beroende av användningsförutsättningar och elmaskinens eller tillbehörens skick. Ta hänsyn till arbetspauser och perioder med lägre belastning vid uppskattningen. Vidta skyddsåtgärder, t.ex. organisatoriska åtgärder, utifrån respektive anpassade uppskattningsvärden.

## Klippa i branta lutningar

- Klipp eller kör inte på sluttningar som har en lutning på över 20 %.
- Kör alltid upp- och nedför lutningen och inte tvärs över den. Vänd inte på sluttningen. Det är farligt att arbeta i branta sluttningar. Maskinen kan tippa eller glida.
- Kör så mjukt som möjligt på sluttningarna och bromsa försiktigt. Stäng inte av motorn när du kör nedåt och kör i låg hastighet. Var särskilt försiktig när du byter körriktning.
- Använd inte en tillvald gräsuppsamlare på sluttningar med mer än 14 % lutning.
- Koppla inte tunga påbyggnadsredskap, t.ex. transportsläp eller vältar, till maskinen om den ska köras i backar som lutar mer än 9 %.
- Överskrid inte följande maximivärden vid användning med släpvagn:
  - Max tillåtet kultryck på dragfordonets dragkrok: 22 kg
  - Max. släpvagnsvikt (släp med last): 110 kg

## Efter användningen

- ➔ Stäng alltid av maskinen när du lämnar maskinens förarsäte. Dra alltid ut säkerhetsnyckeln och dra åt parkeringsbromsen.
- Låt maskinen svalna (minst 15 minuter) innan du ställer undan maskinen.

## Säkerhetsanvisningar

**Före alla arbeten på maskinen**

- **Skydda dig mot skador genom att före arbeten på maskinen alltid**
  - stänga av maskinen,
  - dra ur säkerhetsnyckeln,
  - lägg i parkeringsbromsen,
  - vänta tills alla rörliga delar står helt stilla,
  - vänta tills maskinen har svalnat (ca 15 minuter).

**Allmänna säkerhetsanvisningar**

- **Reservdelar och tillbehör måste uppfylla tillverkarens fastställda krav.** Använd därför endast originalreservdelar/-tillbehördelar eller reservdelar/tillbehördelar som godkänts av tillverkaren. Beakta alltid de medföljande monteringsanvisningarna vid byte av delar. Användning av reservdelar eller tillbehör som tillverkaren inte har godkänt kan utgöra en betydande säkerhetsrisk.
- **Reparationer får uteslutande utföras av kvalificerad fackman eller en fackverkstad.** Adresser till fackverkstäder finns på vår webbplats.
- **Ta aldrig med passagerare på maskinen.** Det är inte tillåtet att transportera personer med maskinen.
- **Denna maskin är avsedd för skötsel av gräsmattor i privata områden.** För att förhindra skador på användaren eller andra personer får maskinen inte användas för andra ändamål.
- **Använd endast maskinen i dagsljus eller med god artificiell belysning.** Håll arbetsområdet rent och sörj för god belysning.
- **Utför alla underhållsarbeten enligt schema så att maskinen alltid är säker att använda.**
- **Drivmotorer blir varma och kan orsaka brännskador.** Vidrör inte dessa!
- **Använd endast maskinen under torra väderförhållanden.** Håll maskinen borta från regn och väta. På fuktigt gräs kan maskinen slira på grund av minskat markgrepp.
- **I händelse av systemfel eller fullständig batteriförlust kan maskinen förlora drivningen och drivhjulen frigörs.** Tryck på bromspedalen för att behålla kontrollen och stanna maskinen. Starta om maskinen. Kontakta en fackverkstad om problemet kvarstår.
- **Byt ut alla utslitna eller skadade informationsskyltar på maskinen.**
- **Batteriet ska alltid laddas i en torr omgivning.**
- **Följ alla anvisningar i laddarens bruksanvisning.**

- **Batteriet får endast laddas med laddaren som ingår i maskinens leverans. Laddares typbeteckning finns att läsa i medföljande EU-försäkran om överensstämmelse.** Andra laddare som inte passar till batteritypen kan orsaka skador på maskinen och utgöra en brandrisk.
- **Samtliga arbeten på batterier, t.ex. ta ut/sätta in/byta batterier, måste utföras på en fackverkstad.**
- **Försök inte ladda ett skadat batteri.**
- **Använd eller ladda inte våta batterier och batterier som visar tecken på korrosion.**
- **Batterier kan börja brinna eller orsaka frätskador om de hanteras felaktigt. Batteriet får inte tas isär, överhettas eller brännas.**
- **Batterier kan börja läcka vid extrem belastning, extrema laddnings- eller temperaturförhållanden och när batterierna är skadade.** Batterier som läcker eller har andra skador kan orsaka allvarliga personskador.
- **Gör så här vid hud- eller ögonkontakt med läckande material:**
  - **Tvätta genast huden med tvål och vatten.**
  - **Skölj ögon med rent vatten i minst 20 minuter och uppsök läkare omedelbart.**
- **Gör så här om kläder eller skor kommer i kontakt med läckande material:**
  - **Ta genast av dig förorenade kläder/skor och tvätta den noga.**
- **Maskinen får inte användas med ett skadat batteri. Kontakta genast en fackverkstad.**
- **Bogsera aldrig maskinen.** Et kan orsaka allvarliga maskinskador.
- **Försäkra dig regelbundet om att knivarna stannar ca fem sekunder efter att klippaggregatet har stängts av (kan höras, eftersom roterande knivar skapar ett susande ljud).** Om knivarna inte stannar inom den angivna tiden måste maskinen undersökas av en fackverkstad.
- **Var försiktig när du hanterar batterier för att undvika kortslutning med ledande material som ringar, armband och nycklar.**
- **Batterier och ledande poler kan vara mycket varma och orsaka brännskador.**



## Avsedd användning

Denna maskin är avsedd att användas

- som åkgräsklippare för att klippa gräsmattor i villa- och koloniträdgårdar.
- Med tillbehör som uttryckligen har godkänts för denna maskin.
- i enlighet med instruktionerna och säkerhetsanvisningarna som anges i denna bruksanvisning.

All annan användning gäller som icke avsedd användning.

Felaktig användning leder till att garantin upphör att gälla. Tillverkaren ikläder sig då inget ansvar för följderna. Användaren är ansvarig för skador på tredje person och dennes egendom.

Vid egenmäktiga förändringar av maskinen ansvarar tillverkaren inte för skador som uppstår till följd därav.

Maskinen är inte godkänd för körning på allmän väg eller för persontransport.

## Märkskylt

### Placering

Märkskylten sitter på under/framför förarsätet.



#### Information

Märkningen gäller som certifikat och får inte ändras eller göras oläslig.

### Skyltens innehåll

- 1 Modellnummer
- 2 Modellnamn
- 3 Vikt
- 4 CE-märkning
- 5 Tillverkare
- 6 Maskinbeteckning
- 7 Effekt/motorvarvtal i min<sup>-1</sup>
- 8 Serienummer
- 9 Tillverkningsår
- 10 Märkspänning, strömtyp
- 11 Kapslingsklass/skyddstyp
- 12 Avfallshantering
- 13 Batterityp
- 14 Garanterad bullernivå

## Säkerhetsanordningar

### Utkastlucka/mulchningsförslutningsdel

#### VAR FÖRSIKTIG !



Kontakt med klippkniven och utslungade föremål

- Risk för kroppsskador
- Maskinen får bara användas med monterad utkastlucka **[A]** eller med en mulchningsförslutningsdel **[B]**.

Dessa delar skyddar mot skador som kan orsakas av kniven eller utslungade föremål. Maskinen får bara användas med monterad utkastlucka **[A]** eller med en mulchningsförslutningsdel **[B]**.



#### Information

Säkerhetsspärren gör att motorn endast kan startas när utkastluckan, mulchningsförslutningsdelen (tillval) eller en gräsuppsamlare är monterad.

### Säkerhetsnyckel (spärranordning)

#### VARNING !



Risk för person- och saksador.

- Sätt in säkerhetsnyckeln **[A]** i styr-/manövermodulen **[B]** omedelbart före användningen.
- Ta bort säkerhetsnyckeln ur maskinen:
  - När du avbryter eller avslutar arbetet.
  - Innan du laddar batteriet.
  - Före alla underhålls-/inställnings-/rengörings-/ eller andra arbeten på maskinen.

Säkerhetsnyckeln (spärranordning) ökar säkerheten och förhindrar obehöriga att använda maskinen.



#### Information

Säkerhetsnyckeln måste vara helt instucken i styr-/manövermodulen för att den ska försörjas med ström och maskinen kunna tas i drift.

- När säkerhetsnyckeln dras ut ur styr-/manövermodulen avbryts strömförsörjningen till denna och maskinen kan inte köras.



## Säkerhetsspärr

Säkerhetsspärren gör att maskinen endast kan startas när

- användaren tagit plats på förarsätet,
- bromspedalen är helt nedtryckt eller parkeringsbromsen står i parkeringsläge,
- körpedalen inte trycks ner (=N-läge),
- laddningskabeln är inte ansluten till maskinens laddningsuttag och/eller locket till laddningsuttaget är inte öppet eller borttaget.
- när utkastluckan, mulchningsförslutningsdelen (tillval) eller en gräsupsamlare är monterad.

Säkerhetsspärrsystemet slår automatiskt från klippaggregatet och körmotorn (genom att maskinen stängs av) när användaren lämnar sätet under användningen, oberoende av om han eller hon har dragit åt parkeringsbromsen eller ej.

För att kunna börja köra eller klippa gräset igen måste maskinen startas om igen genom att manöverpanelens start-/stopppknapp trycks in i gen.

**På maskiner utan backningsklipp-funktion (RCM) eller inaktiverad backningsklipp-funktion** förhindrar säkerhetsspärrsystemet backning när klippaggregatet är igång (klippaggregatet stängs av automatiskt).

→ Stäng av klippaggregatet innan du backar med maskinen.

## Riktningangivelser

Riktningangivelsen på maskinen (t.ex. vänster, höger) avser alltid körriktningen (framåt).

## Montering

Sist i bruksanvisningen eller i ett medföljande blad visas maskinens montering i bilder. De grafiska illustrationerna kan i sina detaljer avvika från maskinen som du har köpt.

## Manöverorgan

### Maskinöversikt **A**

- A** Körpedal för framåtkörning 
- B** Parkeringsbromsens spak
- C** Körpedal för backning 
- D** Utkastlucka
- E** Inställningsspak klipphöjd
- F** Draganordning (beroende av modell)
- G** Laddningsuttag
- H** Förvaringsfack/mugghållare
- I** Styr-/manövermodul
- J** USB-port (beroende av modell)
- K** Ratt
- L** Strålkastare (beroende av modell)
- M** Bromspedal

## Översikt styr-/manövermodul **B**

- A** LCD-display för olika meddelanden, t.ex. batteriets laddningsstatus, anvisningar och felmeddelanden o.s.v.
- B** PTO-brytare för backningsklippfunktion
- C** Farthållarens brytare
- D** Start-/stoppbrytare
- E** Säkerhetsnyckel
- F** Ljusbrytare
- G** PTO-brytare för framåtklippfunktion



### Information

När säkerhetsnyckeln är insatt visas olika slags information på LCD-displayen, t.ex.:

- Antal arbetstimmar maskinen har använts
- Batteriets laddningsstatus
- Felmeddelanden/information



### Information

Lampindikering när maskinen är redo att startas:

- En blå, blinkande cirkel runt start-/stoppbrytaren anger att maskinen kan startas.

Lampindikeringar när funktioner är tillslagna:

- När maskinen är startad, d.v.s. när start-/stopppknappen har tryckts blinkar en blå cirkel runt start-/stoppbrytaren.
- När PTO-brytaren för framåtklippfunktionen är intryckt (startat klippaggregat) lyser ett grönt ljus runt PTO-brytaren.
- När PTO-brytaren för backningsklippfunktionen är intryckt (startat klippaggregat under backning) lyser ett rött ljus runt PTO-brytaren.

## Förbereda användning

### Före varje användning

Följ alla anvisningar i bruksanvisningen och kontrollera även:

- Att alla säkerhetsanordningar fungerar och är hela.
- Batteriets laddningsstatus.
- Däcktryck
- Om det finns smuts eller gräs på skyddspanelerna, påbyggnadsredskapen och maskinen.

Ladda batteriet **B C****⚠ FARA !**

Batteriet innehåller frätande vätskor och giftiga ämnen.

- ➔ Risk för kroppsskador
- Batteriet ska hållas på avstånd från barn.
- Stick inte igenom batteriet, ta isär det, stympa eller bränn det.
- Rök inte och håll brinnande och varma föremål borta.
- Följ alla anvisningar i laddarens bruksanvisning.
- Använd bara laddaren som följer med maskinen för att ladda batteriet. Laddares typbeteckning finns att läsa i medföljande EU-försäkran om överensstämmelse. En laddare som inte är avsedd för denna maskin kan skada batteriet eller utgöra en brandrisk.
- Batteriet ska alltid laddas i en torr omgivning.
- Batteriet ska alltid laddas i temperaturer från 0° till 40 °C.
- Dra alltid ut säkerhetsnyckeln innan du laddar batteriet.

**Observera!**



- Maskinen är utrustad med ett fastmonterat litium-jonbatteri. Batteriet är endast delvist laddat när maskinen levereras. Ladda upp batteriet helt med laddaren som medföljer maskinen innan det används första gången för att säkerställa batteriets fullständiga kapacitet.

**Information**

Återuppladdningsbara batterier får lägre effekt/kapacitet med åren. I så fall måste batteriet eventuellt bytas. Kontakta en fackverkstad för att byta batteriet.

- ➔ Öppna locket **C [A]** till maskinens **1** laddningsuttag.
- ➔ Sätt in laddarens kontakt **C [C]** i laddningsuttaget **C [B] 2**.
- ➔ Sätt in laddarens andra kontakt **C [E]** i ett lämpligt 230 V-uttag **C [D]** enl. anvisningarna på laddaren **3**.
- ✓ Laddaren laddas.  
Det tar ca fyra timmar att ladda upp batteriet helt.
- ➔ Ta ut laddarens kontakt efter laddningen, d.v.s. först från 230 V-uttaget och sedan ur maskinens laddningsuttag.

**Information**

På LCD-displayen **B [A]** blinkar batterisymbolen  och symbolen  under laddningen samtidigt som laddningsprocenten visas. Batteriet är fulladdat när displayen visar 100 %.

När batteriet är fulladdat slår LCD-displayen automatiskt om till strömsparläge efter ca 3 minuter, d.v.s. LDS-displayen slocknar.

Om du skulle få ett felmeddelande någon gång underladdningen gör du så här:

- ➔ Skilj laddaren från strömkällan **1**.
- ➔ Skilj laddaren från maskinens laddningsuttag **2**.
- ➔ Anslut laddaren till strömkällan **3** igen.
- ➔ Anslut laddaren till maskinens laddningsuttag **4** igen.

Kontakta en fackverkstad om problemet kvarstår.

**Övrig information**

- Vi rekommenderar att du laddar batteriet så att det är ca 50 % laddat innan du ställer undan maskinen för förvaring (när säsongen är slut).
- Börja alltid med att först skilja laddaren (eller förlängningskabeln i förekommande fall) från 230 V-uttaget och sedan från maskinens laddningsuttag.
- Vi rekommenderar att du alltid laddar batteriet helt efter varje användning. Om batterier med låg laddning förvaras kan det inverka negativt på deras framtida kapacitet.
- Batteriet skadas inte om du lämnar batterierna anslutna till laddaren längre än 4 timmar. Trots detta bör du dra ut kontakten så fort batteriet är fulladdat.
- Batteriet utvecklar inte någon "memory-effekt" och får inte vara helt urladdat innan det laddas.
- Låt inte batteriet vara urladdat en längre tid. Batteriet kan få permanenta skador.

**Kontrollera däcktrycket****Information**

På grund av produktionsskäl kan däcktrycket vara högre än nödvändigt.

- ➔ Kontrollera däcktrycket och korrigerat det vid behov.

fram	1,0 bar
bak	0,7 bar

**Ställa in förarsätet **D****

- ➔ Ställ sätet i önskat läge så som visas på bilden.

**Ställa in ratten E** (beroende av modell)

- In spärrknappen och ställ in ratten i önskat läge (a, b, c),

**Information**

Var noga med att spärrknappen hakar fast korrekt!

**Användning****⚠ VARNING !**

Risk för kroppsskador

- Lämna inte förarsätet medan maskinen är igång
  - Utan att först trycka på PTO-brytaren som stänger av klippaggregatet.
  - Utan att trycka på bromspedalen och lägga i parkeringsbromsen.
- När du lämnar eller parkerar maskinen ska du alltid först
  - lägga i parkeringsbromsen,
  - stänga av maskinen och dra ur säkerhetsnyckeln.

**Information**

Följ nationella/kommunala föreskrifter gällande användningstider (kontakta ansvarig myndighet vid behov).

**Dra åt eller frigöra parkeringsbromsen G**

- För att dra åt handbromsen trycker du ner bromspedalen **[B]** helt **1** och för spaken **[A]** till läge **(P)** **2**.
- ✓ Parkeringsbromsen är ilagd och du kan ta bort foten från bromspedalen.
- För att lossa handbromsen trycker du ner bromspedalen helt **1** och för spaken **[A]** till läge **(N)** **3**.

**Starta maskinen (ställa maskinen i driftläge)**

- Ta bort laddaren (om den är ansluten) och stäng laddningsuttagets lock på maskinen (om det är öppet).
- Sätt dig i förarsätet.
- Lägg i parkeringsbromsen eller tryck ner bromspedalen helt.
- Sätt in säkerhetsnyckeln i styr-/manövermodulen så långt det går.
- ✓ En blå, blinkande cirkel runt start-/stoppbrytaren anger att maskinen kan startas.
- Tryck på start-/stoppknappen som sitter på styr-/manövermodulen och släpp sedan knappen.
- ✓ 2 pipsignaler hörs och maskinen är startad.

**Information**

Om laddarens anslutningskabel fortfarande sitter i maskinens laddningsuttag när säkerhetsnyckeln sätts in anges detta med en informationssymbol på LCD-skärmen.

**Information**

Följande visas på LCD-displayen:

- batteriets laddningsstatus i procent t.ex. 80 %
- laddningsstatus visad med staplar i batterisymbolen (varje stapel ca 20 %) t.ex.
- antal arbetstimmar maskinen har använts

**Stänga av maskinen (ställa maskinen i avstängningsläge)**

- Tryck på start-/stoppknappen som sitter på styr-/manövermodulen och släpp sedan knappen.
- ✓ En pipsignal hörs och maskinen är avstängd.
- Eller**
- Dra ut säkerhetsnyckeln ur styr-/manöverenheten.
- ✓ Maskinen är avstängd.

**Körning****⚠ VARNING !**

Fara på grund av abrupt start, plötsligt stopp och körning i för hög hastighet

- Olycksrisk
- Starta långsamt och bromsa in försiktigt.
- Kör inte med för hög hastighet.
- Ändra aldrig körriktning utan att först ha stoppat maskinen.
- Gör aldrig inställningar på maskinen medan den kör.

- Starta maskinen.
- Lossa parkeringsbromsen och släpp bromspedalen.
- Tryck på körpedalen **[A]** **[A]** el. **[A]** **[C]** för att börja köra.
- ✓ Maskinen går.

**Information**

Ju mer du trycker ner gaspedalen desto fortare kör maskinen.

**Information**

När körpedalen släpps återgår den automatiskt till utgångsläget "N" (neutralläge) och maskinen stannar långsamt.

**Information**

Bromspedalen får inte vara nertryckt när du trampar på körpedalen.

## Köra med farthållare **B** (beroende av modell)

### Starta farthållaren

- Tryck på farthållarens brytare **[C]** på styr-/manövermodulen i ca 2 sekunder medan du kör maskinen och släpp den sedan.
- ✓ Styr-/manövermodulens LCD-display visar symbolen .
- ✓ Framåthastigheten som har valts vid denna tidpunkt (dock inte maximal hastighet) bibehålls.
- ✓ Du kan ta bort foten från gaspedalen.



#### Information

Farthållaren kan bara aktiveras under körning framåt.

### Stänga av farthållaren

- Tryck kort på farthållarens brytare **[C]** på styr-/manövermodulen
- eller**
- tryck ner körpedalen
- eller**
- tryck ner bromspedalen.
- ✓ Farthållaren är avstängt.

### Stanna maskinen **A**

- Ta bort foten från körpedalen **[A]** el. **[C]**.
- Tryck ner bromspedalen **[M]**, tills maskinen står still.



#### Information

När du trycker ner bromspedalen stängs även farthållaren av.

Om maskinen inte stannar trots att bromspedalen är nertryckt eller parkeringsbromsen är ilagd:

- sluta använda maskinen och kontakta en fackverkstad.

## Starta och stänga av klippaggregatet **B**

### Slå till

PTO-brytaren **[G]** startar och stänger av klippaggregatets framåtkörningsfunktion.

- Starta maskinen.
- För att stänga av klippaggregatet trycker du ner PTO-omkopplaren **[G]** i ca 2 sekunder och släpper den sedan.
- ✓ Klippaggregatet är startat och ett grönt ljus lyser runt PTO-brytaren.

### Slå från

- För att stänga av det startade klippaggregatet trycker du ner PTO-omkopplaren **[G]** i en sekund och släpper den sedan.
- ✓ Det gröna ljuset runt PTO-brytaren slocknar och klippaggregatet är avstängt.



#### Information

Om du backar med klippaggregatet igång (utan aktiverad backningsklippfunktion) stänger säkerhetsspärren automatiskt av maskinen.

### Klipphöjdsinställning **A**

- Använd inställningsspaken **[E]** för klipp höjd när du ska ställa in klipp höjden.



#### Information

"5" är den högsta klipp höjden (ca 10 cm), klippaggregatet befinner sig då i sitt högsta läge.

"1" är den lägsta klipp höjden (ca 3 cm), klippaggregatet är i sitt lägsta läge.

### Klippning

#### VAR FÖRSIKTIG !



Utslungade föremål (gräsklipp, stenar etc.)

➤ Risk för kroppsskador

➤ Klippaggregatet ska vara avstängt och maskinen stå stilla när du tömmer gräsuppsamlaren.

➤ Maskinen ska alltid användas med monterad utkastlucka, mulchningsförslutningsdel eller en monterad gräsuppsamlare.

#### Observera!

➤ Om ett främmande föremål (t.ex. en sten) träffas av klippaggregatet, eller om maskinen plötsligt börjar vibrera på ett ovanligt sätt, måste du omedelbart stänga av maskinen.

➤ Kontrollera om maskinen har skadats innan den används igen. Sluta att använda maskinen om den är skadad och låt en fackverkstad reparera den innan den används igen.

➤ Slå inte på klippaggregatet i högt gräs.

➤ Klipp inte gräs som är för högt, väldigt torrt gräs och kör inte över torra lövhögar med klippaggregatet igång eftersom allt detta kan leda till en ökad brandrisk vid maskinen på grund av högar med mycket torr smuts och klipprester.

- Starta maskinen.
- Koppla in klippaggregatet och töm det.
- Lossa parkeringsbromsen.
- Tryck ned pedalen för framåtkörning för att sätta igång.
- ✓ Maskinen kör och klipper gräset.



### Information om gräsklippning

*Klipp inte vått gräs. Kör långsamt.*

*Om du klipper för högt eller blött gräs kan för mycket gräs samlas i utkastet, eller bilda stopp i det.*

*Se till att du inte överbelastar maskinen när du ställer in klipphöjden och körhastigheten. Anpassa alltid hastigheten efter rådande förhållanden.*

### Backningsklippfunktion (beroende av modell) **B**

Beroende av modell är maskinen utrustad med en backningsklippfunktion.



### Information om gräsklippning

*Använd inte backningsklippfunktionen om det inte är absolut nödvändigt och var mycket försiktig.*

### Starta backningsklippfunktionen

- Starta maskinen.
- Starta klippaggregatet.
- Tryck ner PTO-brytaren för backklippningsfunktionen **[B]** i tre sekunder och släpp den sedan.
- ✓ Ett rött ljus lyser runt PTO-brytaren och du kan klippa gräset när du kör framåt/backar.

### Stänga av backningsklippfunktionen

- Tryck ner PTO-brytaren för backklippningsfunktionen **[B]** och släpp den sedan.
- ✓ Det röda ljuset runt PTO-brytaren slocknar och backningsklippfunktionen är avstängd.



### Information om gräsklippning

*Backningsklippfunktionen fortsätter vara igång tills*

- du trycker på backningsklippfunktionens brytare igen  
**eller**
- säkerhetsspärren stänger av klippaggregatet eller maskinen automatiskt när du lämnar förarsätet  
**eller**
- maskinen stängs av.

### Mulchning (bioklippning) (beroende av modell)

Vid bioklippning skärs gräset i små bitar (ca 1 cm) och får ligga kvar på gräsmattan. På så sätt stannar många näringsämnen kvar i gräsmattan.

För bästa resultat ska gräset alltid hållas kort.

Följ anvisningarna nedan vid mulchning:

- Klipp inte vått gräs.
- Klipp aldrig mer än max. 2 cm av gräsets totalhöjd.
- Kör långsamt.
- Rengör klippaggregatet regelbundet.

- Fråga din fackhandlare om lämpliga tillbehör för bioklippning.

### Montera tillvalt mulchningstillbehör (mulchningsförslutningsdel) **I**

#### **⚠ VARNING !**



Risk för personskador genom kontakt med klippaggregatet

➔ Olycksrisk

➤ Använd säkerhetshandskar.

- Ställ klipphöjdsinställningsspaken på "1" (klippaggregat nere).
- Ta av utkastluckan **[A]**.
- Montera mulchningsförslutningsdelen **[B]**.

### Tips för gräsmattans skötsel

En gräsmatta består av olika grässorter. Om du klipper gräset ofta förstärks gräs med kraftig rottningsförmåga och bildar en fast grästorv.

Om du klipper gräset sällan växer det mera högväxande grässorter samt vilda växter (t.ex. klöver, tusensköna).

För att din gräsmatta ska växa vackert och regelbundet utan klippränder bör klippbanorna alltid överlappa varandra några centimeter.

- Normal gräshöjd är ungefär 40–50 mm. Klipp cirka en tredjedel av den hela höjden så snart din gräsmatta är 60–70 mm hög.
- Klipp inte kortare än 40 mm, i annat fall kan grästorven skadas under torrperioder.
- Högt gräs klippas till normal höjd i etapper.



## Tända strålkastarna (beroende på modell)

- Tänd strålkastaren genom att trycka på ljusbrytaren [F] på styr-/manövermodulen och släpp den sedan.
- ✓ Strålkastaren är tänd.



### Information

För att kunna tända strålkastaren måste säkerhetsnyckeln vara helt instucken i styr-/manövermodulen.



### Information

Strålkastaren är tänd tills du trycker på brytaren igen, eller tills du stänger av maskinen med säkerhetsnyckeln.

## USB-portar (beroende av modell)

### Observera!

- Inga enheter får vara anslutna till åkgräsklipparens USB-portar när den startas eftersom det kan leda till skador på de anslutna enheterna.

De båda USB-portarna [A] sitter på maskinens vänstra sida, nära styr-/manövermodulen. Båda USB-portarna drivs med en laddström på 2,1 A. Du kan använda de två USB-portarna t.ex. för att ladda din telefon eller andra USB-enheter.

## Stänga av maskinen

- Stoppa maskinen.
- Stäng av klippaggregatet.
- För klippaggregatet till det översta läget.
- Lägg i parkeringsbromsen.
- Stäng av maskinen och dra ut säkerhetsnyckeln.

## Skjuta maskinen

Maskinens säkerhetsnyckel måste vara utdragen och parkeringsbromsen lossad när du skjuter maskinen för hand.



### Information

Bogsera inte maskinen – det kan orsaka allvarliga maskinskador.

## Underhåll

### VARNING !



Risk för person- och saksador.

- Maskinen måste vara avstängd under alla underhålls- och rengöringsarbeten.
- Dra ut säkerhetsnyckeln.
- Vänta tills alla rörliga delar står helt stilla.
- Vänta tills maskinen har svalnat (ca 15 minuter).
- För aldrig in händerna i de roterande klippknivarna.
- Låt endast en kvalificerad fackman eller en fackverkstad utföra reparations- och underhållsarbeten samt byte av säkerhetskomponenter.
- Låt endast en fackverkstad byta ut eller efterslipa klippknivarna.
- Alla arbeten på klippaggregatet, t.ex. demontering/montering, måste utföras på en fackverkstad.
- Rengör maskinen och alla monterings- och tillbehörsdelar efter varje användning. Mycket torra smuts- och klipprester kan utgöra en potentiell brandrisk.
- Samtliga arbeten på batterier, laddare och elsystem måste utföras på en fackverkstad.
- Låt alla underhållsarbeten utföras i rätt tid (när respektive antal driftstimmar har nåtts) enligt angivelserna.

## Rengöra maskinen

### VARNING !



Risk för saksador.

- Använd inte vatten för att rengöra åkgräsklipparen, dess batteri eller laddare.
- Använd inte starka rengöringsmedel/ allrengöringsmedel eller andra lösningsmedel, eftersom dessa kan skada maskinens plastdelar.

- Ställ maskinen på ett fast och jämnt underlag.
- Lägg i parkeringsbromsen.
- Rengör maskinen med en borste, en handborste eller en trasa.



### Observera

Se också till att det inte finns någon ansamlad smuts kring säkringar, kablar och kabelanslutningar.

Smuts ska regelbundet avlägsnas efter varje användning.

## Rengöring av klippaggregatet

### ⚠ FARA !



Vassa, rörliga skärverktyg

➔ Risk för kroppsskador

➤ Använd skyddshandskar.

➤ Var försiktig när du rengör klippaggregatet.

- ➔ För klippaggregatet till det översta läget.
- ➔ Rengör klipputrymmet med en borste, en handborste eller en trasa.
- ➔ För klippaggregatet till den lägsta positionen.
- ➔ Rengör klippaggregatets utsida noga med en kvast, borste eller en trasa.

## Rengöring av drivmotor/bakaxel

- ➔ Rengör bakaxelområdet kring motorn/växellådan med en borste, en handborste eller en trasa.

## Underhåll av maskinen

- ➔ Låt en fackverkstad kontrollera och underhålla maskinen när säsongen är över.



### Information

Maskinen är utrustad med ett fastmonterat litium-jonbatteri.

*Batteriet ska demonteras och deponeras på en fackverkstad innan maskinen skrotas när den uppnått sin livslängd.*

## Däcktryck

### ⚠ VARNING !



Förhöjt däcktryck

➔ Risk för olyckor och skador på maskinen

➤ Överskrid aldrig tillåtet däcktryck (se däckets sida).

- ➔ Kontrollera däcktrycket och korriger det vid behov.

fram	1,0 bar
bak	0,7 bar



### Information

För högt däcktryck minskar däckens livslängd. Kontrollera däcktrycket före varje körning.

## Efter 5 drifttimmar (S01)

- ➔ Låt kontrollera att knivens monteringskruvar sitter fast ordentligt – åtdragningsmoment 52–68 Nm.

## Var 5:e drifttimme (S02)

- ➔ Kontrollera däcktrycket.

## Var 10:e drifttimme (S03)

- ➔ Smörj alla rörliga delar och lagerdelar på kör- och bromspedalerna och på klipphöjdsinställnings-spaken med några droppar tunn olja.

## Var 25:e drifttimme (S04)

- ➔ Smörj styrväxels kuggar samt styrningens kuggstång med universalfett.
- ➔ Smörj framhjulens hjullager och axlar i smörjnipp-larna med ett universalfett.
- ➔ Låt kontrollera att klippaggregatet är korrekt inställt.



### Information

Överflödigt smörjmedel kan utgöra en grund för smutsavlagringar och bidra till att öka brandrisken.

## Var 50:e drifttimme (S05)

- ➔ Låt kontrollera att knivens monteringskruv sitter fast ordentligt – åtdragningsmoment 52–68 Nm.

## Var 100:e drifttimme (S06)

- ➔ Kontrollera att alla skruvförband och påbyggnadsdelar sitter fast ordentligt.



### Information

När respektive driftstimmar har uppnåtts visas ett servicemeddelande i form av en symbol på LCD-skärmen när maskinen startas.

Exempel:

 S02 = underhåll som måste utföras var 5:e driftstimme måste utföras.

”S01 till S06” bakom verktygsnyckeln står för respektive antal driftstimmar.

Du kan radera servicemeddelandet från LCD-displayen genom att trycka på farthållarens brytare.

**Vid behov****Ladda batteriet**

- Ladda batteriet efter varje användning.
- Kontrollera batteriets laddning före varje användning och ladda det om det behövs.

**Information**

Du hittar alla anvisningar om hur batteriet laddas i kapitlet "Förbereda användning".

Följ anvisningarna i laddarens bruksanvisning.

Låt byta batteriet så snart batterikapaciteten är under 50 % av den ursprungliga kapaciteten.

**Byta säkringar****Information**

Defekta säkringar måste bytas på en fackverkstad.

**En gång per säsong**

- Låt en fackverkstad smörja bakaxeln med ett vattenavvisande specialfett.
- Låt en fackverkstad slipa resp. byta ut klippaggregatet.
- Låt en fackverkstad kontrollera och underhålla maskinen, så att den alltid är i ett driftsäkert skick.

**Förvaring****Observera!**

- Låt maskinen svalna utomhus innan du ställer in den för förvaring.
- Förvara inte maskinen i närheten av brandfarliga material (t.ex. kläder, trä eller kemikalier), öppen eld eller andra potentiella antändningskällor (ugn, varmvattenberedare eller andra typer av värmeutrustning).
- Avlägsna allt brännbart material från maskinen före förvaringen.
- Förvara maskinen i ett rent och torrt utrymme. (Rekommenderad förvaringstemperatur ca 0–23 °C).
- Skydda maskinen mot rost vid längre förvaring.
- Skydda maskinen mot frost.

- Rengör maskinen och gräsuppsamlaren.
- Torka av alla metalldelar med en inoljad trasa.
- Kontrollera att däcktrycket stämmer med specifikationerna.
- Ladda batteriet före och efter maskinens förvaring (även när det inte är säsong).

**Information**

Batteriets laddning bör vara ca 50 % under förvaringen.

**Transport****Information**

Maskinen är inte godkänd för körning på allmän väg.

**Korta sträckor**

- Stäng av klippaggregatet och ställ det i det högsta läget innan du kör maskinen.
- Kör endast korta sträckor med maskinen för att byta användningsområde.

**Långa sträckor****⚠ VARNING !**

Fara på grund av instabila och ej säkrade ramper

- Fara för allvarliga person- och saksador
- Se till att ramperna är stabila och säkra innan maskinen skjuts upp på en släpvagn eller lastbil.

**⚠ VARNING !**

Fara på grund av otillräcklig fastsättning

- Stötar under transporten
- Maskinen måste säkras och surras ordentligt innan den transporteras på ett släp eller med lastbil.

- Stäng av maskinen och dra ut säkerhetsnyckeln.
- Låt maskinen svalna.
- Använd ett transportfordon om maskinen ska transporteras längre sträckor.
- Skjut på maskinen för hand med tomgång på transportfordonet.
- Lägg i parkeringsbromsen och säkra maskinen t.ex. med spännband så att den inte förskjuts/rullar iväg.

## Åtgärda störningar

### ⚠ VARNING !



Risk för person- och saksador.

- Kontakta alltid en fackverkstad om du är osäker.
- Stäng av maskinen före varje kontroll och före arbeten på skärknivarna.
- Skydda dig mot skador genom att före arbeten på maskinen alltid

- stänga av maskinen,
- dra ur säkerhetsnyckeln,
- lägg i parkeringsbromsen,
- vänta tills alla rörliga delar står helt stilla,
- vänta tills maskinen har svalnat (ca 15 minuter).

Problem	Möjlig orsak	Åtgärd
Maskinen kan inte startas.	Säkerhetsspärren har löst ut.	Sätt dig i förarsätet, tryck ned bromspedalen helt eller lägg i parkeringsbromsen. Starta om maskinen. Se avsnittet "Starta maskinen" och följ alla anvisningar.
	Fel/defekt i elsystemet.	Stäng av maskinen och upprepa startförloppet. Kontakta en fackverkstad om störningen kvarstår.
Kraftiga vibrationer.	Skadad knivaxel eller defekt klippkniv.	Stäng genast av maskinen. Låt en fackverkstad byta ut defekta delar.
Klippaggregatet kastar inte ut gräs eller klippar ojämnt.	Maskinen är överbelastad och klippaggregatet har stängts av.	Låt maskinen svalna och ställ klippaggregatet högre under klippningen.
	För hög körhastighet.	Sänk körhastigheten.
	Klippkniven är slö.	Låt en fackverkstad slipa eller byta klippkniven.
Låg körhastighet	Låg batteriladdning.	Ladda batteriet.
	Maskinen är överbelastad.	Ställ klippaggregatet högre under klippningen.



















## Fler felmeddelanden/anvisningar på styr-/manövermodulens LCD-display och deras innebörd

### Felmeddelanden och anvisningar som symbol

Felmeddelanden/anvisning	Betydelse
	<b>För låg batterispänning</b> Flytta maskinen till en varmare plats, där batteriets temperatur kan stiga. Kontakta en fackverkstad om problemet kvarstår.
	<b>För hög temperatur i batteri, körmotor eller klippaggregatets motor:</b> Stäng av maskinen och låt den svalna och starta sedan om maskinen. Kontakta en fackverkstad om problemet kvarstår.
	<b>Laddarens laddningskabel sitter i laddningsuttaget.</b> Innan maskinen startas måste laddningskabeln dras ut och laddningsuttagets lock stängas.
	<b>Farthållaren är startad.</b>
	<b>Klippaggregatet är överbelastat:</b> Klippaggregatet och körmotorn har stängts av. Stäng av maskinen, rengör klippaggregatets undersida och starta om maskinen. Ställ in en högre klipphöjd el. sänk körhastigheten under klippningen. Kontakta en fackverkstad om problemet kvarstår.

## Felmeddelanden som en 4-siffrig kod

Det första talet efter "E" avser det aktuella subsystemet.  
 Detta fel kan stänga av däckets och motorn eller hela åkgräsklipparen.  
 Stäng av åkgräsklipparen i detta fall, låt den svalna och starta om den.  
 Kontakta en fackverkstad om felet kvarstår.

Felmeddelanden/anvisning	Betydelse
 <b>E100</b> 	Fel i styr-/manövermodulen
 <b>E200</b> 	Fel i klippaggregatets motor/vänstra motorn på klippaggregatet (beroende av utförande)
 <b>E300</b> 	Fel i klippaggregatets högra motor (beroende av utförande)
 <b>E400</b> 	Fel i klippaggregatets mellersta motor (beroende av utförande)
 <b>E500</b> 	Fel i körmotorn/vänstra körmotorn (beroende av utförande)
 <b>E600</b> 	Fel i högra körmotorn (beroende av utförande)
 <b>E700</b> 	Fel på batteri
 <b>E800</b> 	Fel på batteri
 <b>E900</b> 	Fel på batteri

### Garanti

För varje land gäller de garantibestämmelser som överlämnas av vårt företag eller av importören. Vi åtgärdar fel på din maskin gratis inom ramen för garantin om felet beror på material- eller tillverkningsfel. Kontakta din återförsäljare eller närmast liggande filial om du behöver utnyttja garantin.

### EU-försäkran om överensstämmelse



Mer information om maskinen finns i den separat medföljande EU-försäkran om överensstämmelse, som är en del av denna bruksanvisning.

### Miljövänlig skrotning



Gamla maskiner, elmaskiner, tillbehör och förpackningar ska återvinnas miljövänligt.

**Batterier:**  
 Batteriet ska demonteras och deponeras på en fackverkstad innan maskinen skrotas och deponeras separat.

Batterier får inte kastas bland hushållssopor, i öppen eld eller i vattendrag. Batterier ska insamlas, återvinnas eller avfallshanteras miljövänligt.

**Gamla maskiner/elmaskiner:**  
 Maskinen får inte kastas bland hushållssoporna!  
 Lämna in den till en deponeringsstation.



## Indhold

Symbolforklaring .....	146
For din sikkerhed .....	147
Sikkerhedshenvisninger .....	148
Formålsbestemt anvendelse .....	153
Sikkerhedsanordninger.....	153
Montering.....	154
Betjeningselementer.....	154
Ibrugtagning.....	154
Drift.....	156
Vedligeholdelse .....	160
Opbevaring .....	162
Transport .....	162
Afhjælpning af fejl.....	162
Garanti.....	164
CE-overensstemmelseserklæring .....	164
Miljøvenlig bortskaffelse .....	164

## Symbolforklaring



**ADVARSEL!**  
Læs brugervejledningen for at ned-sætte risikoen for tilskadekomst!



**Advarsel! Pas på genstande, der slynges ud.**  
Hold omkringstående på afstand.

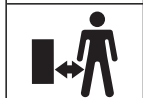

**Forsigtig! Udslyngede genstande**  
Genstande kan indfanges af maskinen og slynges rundt.



**Advarsel! Væltefare**  
Maskinen må ikke benyttes på skråninger med en hældning på over 20 %.



**Forsigtig!**  
Bær beskyttelsesbriller.



**Advarsel!**  
**Hold hænder og fødder væk fra knivene.** Knivene fortsætter med at løbe rundt, efter at motoren er blevet slukket.



**Advarsel!**  
Batteriet må ikke lades op og maskinen ikke benyttes i fugtige omgivelser eller i regnvejr.



**Advarsel! Ætsningsfare som følge af batterivæske.**



**Fare! Ild, gnister, åben ild og rygning forbudt!**



**OBS!**  
Batterier må ikke bortskaffes som husholdningsaffald.

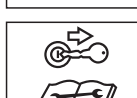

**Advarsel!**  
**Fjern spærreanordningen inden vedligeholdelsesarbejde.**  
Træk sikkerhedsnøglen ud, inden du arbejder på maskinen.



**OBS!**  
Tråd ikke på skæreværket eller på andre af maskinens afdækninger.



**Advarsel! Varm overflade**



**Advarsel!**  
Maskinen må kun benyttes med påmonteret udkastklap, kultivatorelement eller græsfang i forbindelse med udkastkanalen.





**Advarsel! Fare for elektrisk stød**  
Tag aldrig maskinens afdækning til batteriet af. Alt arbejde på batteriet er forbeholdt fagfolk.



### Henvisning

Hold altid disse symboler i læsbar stand. Udskift beskadigede eller ikke mere læsbare symboler.

## For din sikkerhed

### Fareniveauer for advarselshenvisninger

I denne brugervejledning anvendes følgende fareniveauer til at henvise til potentielt farlige situationer:

#### ▲ FARE!



Den farlige situation er umiddelbart forestående og fører, hvis forholdsreglerne ikke følges, til alvorlige kvæstelser eller endda død.

#### ▲ ADVARSEL!



Den farlige situation kan opstå og fører, hvis forholdsreglerne ikke følges, til alvorlige kvæstelser eller endda død.

#### ▲ FORSIGTIG!



Den farlige situation kan opstå og fører, hvis forholdsreglerne ikke følges, til lette eller mindre kvæstelser.

#### OBS!

Der kan opstå en muligvis skadelig situation, der, hvis de ikke undgås, kan føre til materielle skader.

### Opbygning af sikkerhedshenvisninger

#### ▲ FARE!



Farens type og kilde!  
➔ Følger ved manglende overholdelse  
➤ Forholdsregler til undgåelse af farer



**ADVARSEL!**  
**Læs denne brugervejledning omhyggeligt, inden du anvender maskinen første gang, og følg den nøje.** Opbevar denne brugervejledning til senere brug eller senere ejere.

- ➔ Læs alle sikkerhedshenvisninger, anvisninger, billedtekster og tekniske data, som denne maskine er forsynet med. Manglende overholdelse af nedenstående anvisninger kan forårsage elektrisk stød, brand og/eller svære kvæstelser. Opbevar alle sikkerhedshenvisninger og anvisninger til fremtidig brug.
- ➔ Begrebet "elværktøjer", der er anvendt i sikkerhedshenvisningerne, henviser til netdrevne elværktøjer (med netkabel) og til akku-drevne elværktøjer (uden netkabel).
- ➔ Den batteridrevne plænetraktor, der er beskrevet i denne betjeningsvejledning, falder normativt bl.a. ind under gruppen af elværktøjer. Således anvendes bl.a. begrebet „elværktøj“ i sikkerhedshenvisningerne.
- ➔ Du skal ubetinget læse sikkerhedshenvisningerne før første ibrugtagning!  
Ved manglende overholdelse af brugervejledningen og sikkerhedshenvisningerne kan maskinen blive beskadiget, og der kan opstå farer for brugeren og andre personer.
- ➔ Gør dig fortrolig med alle betjeningslementer samt disse korrekt funktion.
- ➔ Alle personer, der er beskæftiget med ibrugtagning, betjening og vedligeholdelse af maskinen, skal være tilsvarende kvalificeret.

### Forbud mod egenmægtige ændringer og ombygninger

Det er forbudt at udføre ændringer på maskinen eller at fremstille andre apparater ud af det. Sådanne ændringer kan føre til personskader og fejlfunktioner.

- ➔ Reparationer på maskinen må udelukkende udføres af personer, der har beføjelse til og er trænet i det. Brug altid originale reservedele til dette. Dette sikrer, at maskinsikkerheden opretholdes.

## For din sikkerhed

### Informationssymboler i denne vejledning

Tegnene og symbolerne i denne vejledning er ment som en hjælp til hurtig og sikker brug af maskinen og vejledningen.



#### **Henvisning**

Oplysninger om den mest effektive og praktiske anvendelse af maskinen.

#### → **Handlingstrin**

Opfordrer til handling.

#### ✓ **Handlingsresultat**

Her finder du resultatet af en række handlingstrin.

#### [1] **Positionsnummer**

Positionsnumre er markeret med firkantparenteser [ ] i teksten.

#### **A** **Illustrationsmærkning**

Illustrationer er mærket med bogstaver og er markeret i teksten.

#### **1** **Nummer på handlingstrin**

Den definerede rækkefølge af handlingstrin er nummereret og markeret i teksten.

## Sikkerhedshenvisninger

### Generelle sikkerhedshenvisninger for elektrisk udstyr

#### Arbejdspladssikkerhed

- **Hold altid dit arbejdsområde rent og godt belyst.** Uorden eller uoplyste arbejdsområder kan medføre ulykker.
- **Arbejd ikke med elværktøjet i omgivelser med eksplosionsfare, hvor der findes brændbare væsker, gasser eller støv.** Elværktøjer kan frembringe gnister, der kan antænde støv eller dampe.
- **Hold børn og andre personer væk under brugen af elværktøjet.** Hvis du distraheres, kan du miste kontrollen over maskinen.

#### Elektrisk sikkerhed

- **Anvend ikke maskinen i vådt eller regnfuldt vejr.** Det kan øge risikoen for elektrisk stød..

#### Sikkerhed for personer

- **Vær opmærksom på, hvad du gør, og vær fornuftig når du arbejder med et elværktøj. Arbejd ikke med et elværktøj, hvis du er træt eller påvirket af narkotika, alkohol eller lægemidler.** Et øjeblik uopmærksomhed ved brugen af et elværktøj kan medføre alvorlige skader.
- **Bær personligt beskyttelsesudstyr og altid en beskyttelsesbrille.** Brugen af personligt beskyttelsesudstyr, såsom støvmaske, skridsikre sikkerhedssko, beskyttelseshjelm eller høreværn, afhængigt af elværktøjets type og brug, reducerer risikoen for skader.
- **Fjern indstillingsværktøjer eller skruenøgler, før elværktøjet tændes.** Et værktøj eller en nøgle, der sidder i en roterende del af maskinen, kan medføre skader.

- **Undgå en unormal kropsholdning.** På den måde kan du bedre kontrollere elværktøjet i uventede situationer.
- **Bær egnet beklædning. Undgå at bære løstsiddende beklædning eller smykker. Hold hår, tøj og handsker væk fra bevægelige dele.** Løstsiddende beklædning, smykker eller langt hår kan indfanges af bevægelige dele.
- **Hengiv dig ikke til en følelse af falsk sikkerhed, og sæt dig ikke ud over sikkerhedsreglerne for elværktøj, heller ikke selv om du efter gentagen brug er blevet fortrolig med brugen af elværktøjet.** Skødesløs adfærd kan inden for en brøkdels af et sekund resultere i svære kvæstelser.

#### Brug og behandling af elværktøjet

- **Overbelast ikke maskinen. Brug det rigtige elværktøj til arbejdet.** Med det passende elværktøj arbejder du bedre og sikrere i det angivne effektområde.
- **Brug ikke et elværktøj med defekt afbryder.** Et elværktøj, som ikke mere kan tændes og slukkes, er farligt og skal repareres.
- **Træk stikket ud af stikkontakten, og/eller fjern en udtagelig akku, før du foretager apparatindstillinger, skifter tilbehørsdele eller lægger elværktøjet væk.** Denne forholdsregel forhindrer utilsigtet start af elværktøjet.
- **Opbevar altid ikke benyttede elværktøjer uden for børns rækkevidde. Lad ikke personer benytte maskinen, som ikke er vant til at arbejde med den eller ikke har læst disse anvisninger.** Elværktøjer er farlige, hvis de bruges af uerfarne personer.

## Sikkerhedshenvisninger

- **Plej dine elværktøjer omhyggeligt. Kontrollér, om bevægelige dele fungerer korrekt og ikke klemmer, om dele er brækket eller beskadiget, om elværktøjets funktion er påvirket. Få beskadigede dele repareret, inden maskinen bruges.** Mange ulykker skyldes dårligt vedligeholdte elværktøjer.
- **Hold skæreværktøjer skarpe og rene.** Omhyggeligt plejede skæreværktøjer med skarpe skærekanter har mindre tilbøjelighed til at sætte sig fast.
- **Brug elværktøj, tilbehør, indsatsværktøjer osv. tilsvarende disse anvisninger. Tag i den forbindelse hensyn til arbejdsbetingelserne og arbejdet, der skal udføres.** Elværktøjer, der ikke bruges formålsbestemt kan medføre farlige situationer.
- **Hold håndtag og gribeflader tørre, rene og fri for olie og fedt.** Glatte håndtag og gribeflader er til hinder for en sikker betjening af og kontrol over maskinen, hvis en uforudset situation skulle opstå.

**Brug og behandling af det batteridrevne værktøj**

- **Oplad kun batterierne med opladere, som anbefales af producenten.** En oplader, som er beregnet til en bestemt type af batterier, indebærer en brandfare, hvis den anvendes til andre batterier.
- **Brug kun de dertil beregnede batterier i elværktøjerne.** Brug af andre batterier kan medføre kvæstelser og brandfare.
- **Hold det ikke brugte batteri væk fra clips, mønter, nøgler, søm, skruer eller andre små metalgenstande, der kan forårsage en kortslutning af kontakterne.** En kortslutning af batterikontakterne kan forårsage forbrændinger eller brand.
- **Ved forkert brug kan batteriet lække væske. Undgå kontakt med denne. Skyl med vand ved tilfældig kontakt. Skulle væsken komme i øjnene, skal du opsøge lægehjælp.** Udløbet batterivæske kan forårsage hudirritationer eller forbrændinger.
- **Batterier, der er beskadigede eller omforandrede, må ikke anvendes.** Beskadigede eller omforandrede batterier kan have en uforudsigelig driftsadfærd og føre til brand, eksplosion eller fare for kvæstelser.
- **Et batteri må ikke udsættes for ild eller høje temperaturer.** Ild eller temperaturer over 130° C kan fremkalde en eksplosion.
- **Følg alle anvisninger angående opladning, og oplad aldrig batteriet eller den batteridrevne maskine uden for det temperaturområde, der er angivet i brugervejledningen.** Forkert opladning eller opladning uden for det tilladte temperaturområde kan ødelægge batteriet og øge brandfaren.

**Service**

- **Få kun dit elværktøj repareret af kvalificeret fagpersonale og kun med originale reservedele.** På den måde sikres det, at elværktøjets sikkerhed opretholdes.
- **Beskadigede batterier må ikke forsøges udbedret.** Enhver form for udbedring af batterier er forbeholdt producenten eller autoriseret kundeservice.
- **Følg alle anvisninger angående opladning af batteriet i denne betjeningsvejledning samt i den separate betjeningsvejledning, der følger med opladeren.**
- **Afmontering og bortskaffelse af li-ion-batteriet skal af sikkerhedsgrunde overlades til et fagværksted.**

**Sikkerhedshenvisninger til plæneklippere (plænetraktor)**

- **Anvend ikke plæneklipperen i dårligt vejr, navnlig ikke i tordenvejr.** Dette for at nedsætte risikoen for at blive ramt af lynet.
- **Undersøg grundigt det område, der skal klippes, for vilde dyr.** Vilde dyr kan blive kvæstede af den arbejdende maskine.
- **Undersøg området grundigt først, og fjern alle sten, pinde, tråde, knogler og andre fremmedlegemer.** Udslyngede dele kan føre til kvæstelser.
- **Kontrollér altid, inden du benytter maskinen, at kniven og skæreværket ikke er slidt eller beskadiget.** Slidte eller beskadigede dele øger risikoen for kvæstelser.
- **Kontrollér med jævne mellemrum græsopsamleren (såfremt til stede - evt. ekstraudstyr, afhængigt af model) for slid og skader.** En slidt eller beskadiget græsopsamler øger risikoen for kvæstelser.
- **Lad beskyttelsesafdækningerne være på deres plads. Beskyttelsesafdækninger skal være korrekt påmonterede og driftsklare.** En beskyttelsesafdækning, der sidder løst, er beskadiget eller ikke fungerer ordentligt, kan forårsage kvæstelser.
- **Hold åbningerne på luftindtaget fri for aflejringer.** Aflejringer og et blokeret luftindtag kan føre til overophedning eller brandfare.

## Sikkerhedshenvisninger

- **Brug altid skridsikre sikkerhedssko, når du arbejder med maskinen. Arbejd aldrig barfodet eller iført sandaler.** Dette for at nedsætte risikoen for kvæstelser, som følge af at dine fødder kommer i berøring med den roterende kniv.
- **Bær altid lange bukser, når du arbejder med maskinen.** Blotlagt hud øger sandsynligheden for kvæstelser forårsaget af udslyngede genstande.
- **Anvend ikke maskinen på alt for stejle skrånninger.** Dette for at nedsætte risikoen for at miste kontrollen, hvilket ville kunne føre til kvæstelser.
- **Berør ikke knive eller andre farlige dele, der stadig er i bevægelse.** Dette for at nedsætte risikoen for at kvæste sig på roterende dele.
- **Kontrollér, at alle kontakter er slået fra, og fjern spærreanordningen, inden du fjerner fastklæmt materiale eller rengør maskinen.** En uventet igangsætning af maskinen kan medføre svære kvæstelser.
- **Hvis skæreværket rammer et fremmedlegeme (f.eks. en sten), eller hvis maskinen begynder at vibrere usædvanligt, skal du øjeblikkelig slukke maskinen og trække sikkerhedsnøglen ud.** Vent, indtil alle bevægelige dele står stille, og undersøg maskinen for skader eller løse dele, inden arbejdet genoptages. Fastgør løse dele. I tilfælde af beskadigelse skal du lade et fagværksted reparere maskinen, inden arbejdet genoptages.

## Selv- og personbeskyttelse

- **Af sikkerhedsgrunde må børn eller personer, som ikke kender brugervejledningen, ikke bruge maskinen.**
- **Personer under 16 år må ikke betjene maskinen eller udføre anden slags arbejde på den, f.eks. vedligeholdelse, rengøring, indstilling.** Brugerens minimumsalder kan være fastsat i lokale bestemmelser.
- **Brug ikke maskinen uden en forudgående oplæring, eller hvis du er træt eller syg.**
- **Vær forsigtig, og hold hænderne på afstand af knivene.**
- **Tænk på, at brugeren er ansvarlig for ulykker med andre personer eller deres ejendom.**
- **Denne maskine kan bruges af personer med reduceret fysiske, sensoriske eller mentale evner eller mangel på erfaring og viden, hvis de er under opsyn og er blevet undervist i sikker brug af maskinen og de dermed forbundne farer.**
- **Tag aldrig maskinen i brug, når personer (specielt børn) eller dyr befinder sig i umiddelbar nærhed.**

- **Sørg for, at børn ikke leger med maskinen.**
- **Afbryd kørslen hvis du bemærker, at personer (specielt børn) eller husdyr er i nærheden.**
- **Ved arbejde med eller på maskinen skal du altid bære faste sko og lange bukser samt yderligere egnet personligt beskyttelsesudstyr (beskyttelsesbriller, høreværn, arbejdshandsker mv.).** Når du bærer personligt beskyttelsesudstyr, reduceres risikoen for kvæstelser. Undgå at bære løstsiddende tøj eller tøj med hængende snore eller remme. Arbejder uden høreværn kan medføre høretab.
- **Vent med at tage maskinen i brug, til du råder over den medfølgende brugervejledning til opladeren og har læst og forstået denne.**

## Før brugen

- **Gør dig fortrolig med maskinen og dens betjeningselementer samt selve betjeningen af maskinen, inden arbejdet påbegyndes.**
- **Kontrollér, om alle betjeningselementer (møtrikker, bolte og skruer osv.) sidder fast for at sikre, at maskinens drift kan foregå på sikker vis.**
- **Benyt kun maskinen, hvis den er i teknisk fejlfri stand.** Få skader repareret af en kvalificeret fagmand eller på et fagværksted.
- **Benyt aldrig en maskine med beskadigede eller manglende beskyttelsesanordninger.** Få disse repareret eller udskiftet af en kvalificeret fagmand eller på et fagværksted.
- **Benyt aldrig maskinen med defekte eller beskadigede beskyttelsesanordninger.** Sikkerhedsanordninger har til formål at beskytte dig og skal altid være fuldt funktionsdygtige. Du må ikke foretage ændringer på sikkerhedsanordningerne eller omgå deres funktion.
- **Kontrollér (visuel inspektion), om skærekni-ven og dens fastgørelsesmiddel er stump, beskadiget eller deformeret.**
- **Anhængere og påmonteret udstyr skal tilkobles forskriftsmæssigt.** Påmonteret udstyr, anhængere, balastvægte samt fyldte græsfang påvirker køreegenskaberne, især styreevnen, bremseevnen og tippeadfærden.
- **Kontrollér, at alle startfikseringer og trykknapper/betjeningskontakter fungerer, som de skal.** Anvend ikke maskinen, hvis den er fejlbæftet eller er beskadiget. Lad et fagværksted foretage eftersyn og om nødvendigt udskiftning.

## Under brugen

- **Slå ingen græsarealer, hvor græsset er over 25 cm højt.**



## Sikkerhedshenvisninger

- **Kør forsigtigt.** Reducér hastigheden, før du svinger.
  - **Pas især på, når du klipper eller kører baglæns.** Du undgår ulykker ved at køre langsomt, og klik derved bagud på underlaget.
  - **Indstil kun klippehøjden, når maskinen er standset og skæreværktøjet står stille.**
  - **Fjern ikke udkastklappen, kultivatorelementet (ekstraudstyr) eller græsfanget (ekstraudstyr), mens maskinen er tændt.**
  - **Kør aldrig over grus eller gangveje med kørende skæreværk.** Der består fare for stenslag!
  - **Slå ikke over højt vokset, tørt græs (f.eks. græsgange) eller dynger af tørt løv. Henstil ikke maskinen på tørt græs eller løv.** Brandfare som følge af kontakt med varme dele, og hvis tørt græs eller løv har samlet sig på det varme slåværk.
  - **Ved arbejde på veje eller krydsning af en vej skal du være opmærksom på trafikken.** Maskinen er ikke godkendt til kørsel på offentlig gade og vej.
  - **Tøm aldrig græsfanget, mens skæreværket drejer rundt.** Ved tømning af græsfanget kan du selv eller andre personer komme til skade som følge af udslynget græs eller genstande.
  - **Vær meget forsigtig ved åbning og lukning af græsfanget – der er fare for at komme i klemme.**
  - **Hold tilstrækkelig afstand ved slåning i grænseområder, som f.eks. i nærheden af stejle skråninger, grøfter eller under træer, ved buske og hække.**
  - **Du må aldrig stille dig foran græsudkaståbningerne.**
  - **Sluk for maskinen, og træk sikkerhedsnøglen ud, inden blokeringer eller tilstopninger i udkastkanalen afhjælpes.**
  - **Fjern aldrig sikkerhedsnøglen uden forinden at have standset maskinen, aktiveret parkeringsbremsen og slukket maskinen.**
  - **Tryk aldrig på start-/stopknappen, mens maskinen kører.**
  - **Kør altid forsigtigt for ikke at miste kontrollen over maskinen, da dette kan føre til svære kvæstelser eller dødsulykke.**
  - **Arbejd ikke med maskinen med våde hænder.**
  - **Undgå kropsberøring med jordforbundne ledninger under driften, såsom metalrør eller trådhegn, for at reducere risikoen for elektrisk stød.**
- Henvisninger om vibrationer og støj**
- **Virksomheder af vibrationer kan forårsage skade på nerver og forstyrrelser af blodcirkulationen i hænder og arme.**
- **Bær varmt tøj ved arbejder i kolde omgivelser og hold dine hænder varme og tørre.**
  - **Hold pauser.**
  - **Hvis du bemærker, at huden på fingre eller hænder bliver følelsesløs, hvis den kribler, gør ondt eller bliver hvid, skal du indstille arbejdet med maskinen og om nødvendigt søge læge.**
  - **Brug egnet høreværn.** Arbejder uden høreværn kan medføre høretab.
  - **De angivne vibrations- og støjemissionsværdier:**
    - Blev målt med en standardiseret testmetode.
    - Tillader en vurdering af elværktøjets emissioner og en sammenligning med forskellige elværktøjer. Afhængig af anvendelsesbetingelser, elværktøjets eller indsatsværktøjets tilstand kan den faktiske belastning være større eller mindre. Tag ved vurderingen hensyn til arbejdspauser og faser med mindre belastning. Fastlæg beskyttelsesforanstaltninger på grund af tilsvarende tilpassede, f.eks. organisatoriske foranstaltninger.
- Plæneklipping på stejle steder**
- **Klip eller kør ikke på skråninger med en hældning på over 20 %.**
  - **Kør altid op og ned ad skråningen og ikke på tværs af den. Vend ikke på skråningen.** Arbejdet på skråninger er farligt. Maskinen kan tippe eller skride.
  - **Start altid forsigtigt på skråninger, og brems forsigtigt.** Når du kører nedad, skal du lade maskinen være tændt og køre langsomt. Vær særlig forsigtig ved retningsskift.
  - **Ingen brug af græsfang som ekstraudstyr på skråninger med en hældning på mere end 14%.**
  - **Brug ikke tungt udstyr på skråninger, der har en hældning på over 9 %, som f.eks. transportanhænger eller plænetromle.**
  - **Ved brug af anhænger må følgende maksimale værdier ikke overskrides:**
    - Maks. belastning på anhængerkoblingen: 22 kg
    - Maks. anhængerlast (anhænger og last): 110 kg
- Efter brugen**
- **Husk altid at slukke for maskinen, når du forlader sædet.** Træk altid sikkerhedsnøglen ud, og aktiver parkeringsbremsen.
  - **Lad maskinen køle af (min. 15 minutter), inden du opmagasinerer den.**

## Sikkerhedshenvisninger

**Før alle arbejder på maskinen**

- **Beskyt dig mod kvæstelser, idet du inden ethvert arbejde på maskinen**
  - slukker den
  - trækker sikkerhedsnøglen ud
  - aktivere parkeringsbremsen,
  - vent, indtil alle bevægelige dele står helt stille,
  - venter, indtil maskinen er kølet af (ca. 15 minutter).

**Generelle sikkerhedshenvisninger**

- **Reservedele og tilbehør skal opfylde de af producenten fastlagte krav.** Brug derfor kun originale reservedele/-tilbehørsdele eller af producenten godkendte reservedele/tilbehørsdele. Overhold altid de medfølgende monteringshenvisninger ved udskiftning. Brug af reservedele og tilbehør, som ikke er godkendt af producenten, kan udgøre en betydelig sikkerhedsrisiko.
- **Få udelukkende reparationer udført af en kvalificeret fagmand eller på et fagværksted.** Du kan finde adresser på fagværksteder på vores websted.
- **Kør aldrig med passagerer på maskinen.** Maskinen er ikke godkendt til transport af personer.
- **Denne maskine er beregnet til pleje af græsarealer i den private sektor.** På grund af risikoen for kvæstelse af brugeren eller andre personer må maskinen ikke anvendes til formål, den ikke er beregnet til.
- **Brug kun maskinen i dagslys eller ved god kunstig belysning.** Hold altid dit arbejdsområde rent og godt belyst.
- **Få altid vedligeholdelsesarbejder udført til tiden for at holde maskinen i en sikker driftstilstand.**
- **Drivmotorer bliver meget varme og kan være årsag til forbrændinger.** Berør ikke disse!
- **Brug kun maskinen i tørt vejr.** Hold maskinen væk fra regn og fugt. På fugtigt græs kan maskinen skride på grund af reduceret traktion.
- **I tilfælde af systemfejl eller helt nedsat batteriydelse kan maskinen miste drivkraften, hvorved drivhjulene kører i frigang.** Træd på bremsepedalen for at bevare kontrollen og stoppe maskinen. Start maskinen igen. Hvis det ikke løser problemet, skal du kontakte et fagværksted.
- **Erstat alle nedslidte eller beskadigede oplysningsskilte på maskinen.**
- **Oplad kun batteriet i tørre omgivelser.**
- **Følg alle anvisninger i betjeningsvejledningen til opladeren.**
- **Opladning af batteriet må kun ske med den oplader, der leveres sammen med maskinen.** Opladerens typebetegnelse fremgår af EF-overensstemmelseserklæringen. En anden oplader, som ikke er beregnet til den pågældende type batteri, kan forårsage skader på maskinen og udgøre en brandfare.
- **Alt arbejde på batteriet, som f.eks. udtagning/isætning/skift er forbeholdt et fagværksted.**
- **Forsøg ikke at genoplade et beskadiget batteri.**
- **Et vådt batteri eller et batteri, der viser tegn på korrosion, må ikke benyttes eller oplades.**
- **Ved usagkyndig brug kan batteriet forårsage brand eller ætsning.** Batteriet må ikke skilles ad, overophedes eller brændes.
- **Utætheder på batteriet kan optræde ved ekstrem belastning eller ekstreme opladnings- eller temperaturbetingelser, eller hvis batteriet er beskadiget.** Utætheder eller øvrige skader på batteriet kan føre til svære kvæstelser.
- **Hvis materiale, der trænger ud af batteriet, kommer på huden eller i øjnene, er fremgangsmåden som følger:**
  - Vask straks området med vand og sæbe.
  - Skyl øjnene med rent vand i mindst 20 minutter, og søg læge.
- **Hvis materialer, der trænger ud af batteriet, kommer på tøj eller sko, er fremgangsmåden som følger:**
  - Aftag straks de forurenede beklædningsstykker/sko, og vask dem grundigt.
- **Maskinen må ikke anvendes med et beskadiget batteri.** Kontakt omgående et fagværksted.
- **Maskinen må aldrig bugseres.** Det kan have alvorlige maskinskader til følge.
- **Kontrollér med jævne mellemrum, at skæreknavene stopper ca. fem sekunder efter frakobling af skæreværket (dette er akustisk hørbart, da roterende skæreknive forårsager vindstøj).** Hvis ikke knivene stopper inden for dette tidsrum, skal maskinen efterses på et fagværksted.
- **Vær forsigtig, når du håndterer batterier, for at disse ikke kortsletter med ledende materialer, såsom ringe, armbånd og nøgler.**
- **Batteri eller lederpoler vil kunne være brandvarme og forårsage forbrændinger.**

## Formålsbestemt anvendelse

Denne maskine er beregnet til brug

- som plænetraktor til græsslåning i private haver og fritidshaver
- med tilbehør, der udtrykkeligt er godkendt til denne maskine.
- i henhold til beskrivelserne og sikkerhedshenvisningerne i denne driftsvejledning.

Enhver anden anvendelse anses for ikke-formålsbestemt.

En ikke-formålsbestemt anvendelse medfører, at garantien bortfalder, og at producenten fraskriver sig ethvert ansvar. Brugeren hæfter for skader på tredjemand og dennes ejendom.

Egenmægtige ændringer på maskinen udelukker producentens ansvar for deraf resulterende skader. Denne maskine er ikke godkendt til kørsel på offentlig gade og vej eller til transport af personer.

## Typeskilt

### Position

Typeskiltet befinder sig under/foran førersædet.



### Henvisning

Mærkningen har certifikatværdi og må ikke ændres eller gøres ulæselig.

## Konstruktion

- 1 Modelnummer
- 2 Modelnavn
- 3 Vægt
- 4 CE-mærkning
- 5 Producent
- 6 Maskinens betegnelse
- 7 Ydelse/motoromdrejningstal i min<sup>-1</sup>
- 8 Serienummer
- 9 Konstruktionsår
- 10 Mærkespænding, strømtype
- 11 Beskyttelsesklasse/beskyttelsestype
- 12 Bortskaffelsesanvisninger
- 13 Batteritype
- 14 Garanteret lydeffekt

## Sikkerhedsanordninger

### Udkastklap/kultivatorelement

#### FORSIGTIG!



Kontakt med klippekniven og udslyngede genstande

⊗ Kvæstelsesfare

- Maskinen må kun anvendes med udkastklap **[A]** eller kultivatorelement **[B]** påmonteret.

Disse dele beskytter dig mod at komme til skade på kniven eller udslyngede genstande. Maskinen må kun anvendes med udkastklap **[A]** eller kultivatorelement **[B]** påmonteret.



### Henvisning

Sikkerhedsspærresystemet gør, at maskinen kun kan startes, når udkastklappen, kultivatorelementet (ekstraudstyr) eller et græsfang (ekstraudstyr) er sat på.

### Sikkerhedsnøgle (spærreanordning)

#### ADVARSEL!



Fare for kvæstelser eller materielle skader

- Sæt sikkerhedsnøglen **[A]** i kontrol-/betjeningsmodulet **[B]** umiddelbart inden ibrugtagning.
- Fjern sikkerhedsnøglen fra maskinen:
  - hver gang arbejdet afbrydes eller afsluttes
  - inden batteriet oplades
  - inden enhver form for vedligeholdelses-, indstillings-, rengørings- eller andet arbejde på maskinen.

Sikkerhedsnøglen (spærreanordning) tjener din sikkerhed, samtidig med at den forhindrer ubeføjet brug af maskinen.



### Henvisning

For at forsyne kontrol-/betjeningsmodulet med strøm og dermed kunne tage maskinen i brug skal sikkerhedsnøglen stikkes helt ind i kontrol-/betjeningsmodulet.

- Når sikkerhedsnøglen trækkes ud af kontrol-/betjeningsmodulet, afbrydes al strømforsyning til kontrol-/betjeningsmodulet, hvorefter maskinen ikke kan tages i brug.

## Sikkerhedsspærresystem

Sikkerhedsspærresystemet gør, at maskinen kun kan startes, når

- føreren har taget plads på sædet,
- bremsepedalen er trådt i bund, hhv. parkeringsbremsen er i parkeringsstilling,
- kørepedalen ikke trædes ned (= N-stilling)
- ladekablet ikke er forbundet med maskinens ladestik og/eller dækslet til ladestikket ikke er åbnet eller fjernet.
- udkastklappen, kultivatorelementet eller et græsfang (ekstraudstyr) er monteret.

Sikkerhedsspærresystemet kobler automatisk skæreværket og køredrevet fra (ved at slukke for maskinen), når brugeren forlader sædet under arbejdet, uafhængigt af om parkeringsbremsen forinden er blevet aktiveret.

For at genaktivere funktionerne hhv. Kørsel og Græsslåning skal maskinen først tændes igen ved at trykke på start-/stopknappen på betjeningsmodulet.

**Ved maskiner uden baglæns græsslåning (RCM) eller med baglæns græsslåning slået fra** forhindrer sikkerhedsspærresystemet baglæns kørsel med skæreværket slået til (automatisk frakobling af skæreværk).

→ Slå skæreværket fra inden baglæns kørsel.

### Retningsangivelser



Retningsangivelserne på maskinen (f.eks. venstre, højre) tager altid udgangspunkt i kørsel fremad.

### Montering

Samling af maskinen er illustreret bagest i betjeningsvejledningen eller som tillæg. Den grafiske fremstilling kan i detaljen afvige fra den købte maskine.

### Betjeningselementer

#### Oversigt over maskinen

- A** Kørepedal til forlæns kørsel 
- B** Greb til parkeringsbremse
- C** Kørepedal til baglæns kørsel 
- D** Udkastklap
- E** Klippehøjdeindstillingshåndtag
- F** Anhængeranordning (afhængigt af model)
- G** Ladestik
- H** Henlægningsplads/dåseholder
- I** Kontrol-/betjeningsmodul
- J** USB-hunстик (afhængigt af model)
- K** Rat
- L** Forlygte (afhængigt af model)
- M** Bremsepedal

#### Oversigt kontrol-/betjeningsmodul

- A** LCD-display til diverse visninger, som f.eks. batteriets kapacitet, henvisninger og fejlmeddelelser osv.
- B** PTO-knap til baglæns græsslåning
- C** Knap til fartpilot
- D** Start-/stopknap
- E** Sikkerhedsnøgle
- F** Lysknap
- G** PTO-knap til forlæns græsslåning



#### Henvisning

På LCD-displayet vises forskellige informationer, når sikkerhedsnøglen er sat i, f.eks.:

- Fuldførte driftstimer
- Batteriets restkapacitet
- Fejlmeddelelser/henvisninger



#### Henvisning

Lyshenvisning om, at maskinen er klar til at starte:

- En blå cirkel omkring start-/stopknappen blinker og angiver dermed, at maskinen kan tændes.

Lyshenvisninger med funktioner slået til:

- Når maskinen er tændt, dvs. når start-/stopknappen er trykket ind, lyser en blå cirkel omkring start-/stopknappen.
- Når der er tændt på PTO-knappen for forlæns græsslåning (skæreværk slået til), lyser et grønt lys omkring PTO-knappen.
- Når der er tændt på PTO-knappen for baglæns græsslåning (skæreværk slået til under baglæns kørsel), lyser et rødt lys omkring PTO-knappen.

### Ibrugtagning

#### Inden enhver brug

Følg alle betjeningsvejledningens henvisninger, og kontrollér derudover:

- at alle beskyttelses- og sikkerhedsanordninger virker og er ubeskadigede
- batteriets restkapacitet
- Dæktryk
- beklædninger, påmonteret udstyr og selve maskinen for snavs og rester fra græsslåningen.



## Opladning af batteri **B** **C**

### ⚠ FARE!



Batteriet indeholder ætsende væske og giftige stoffer.

- ➔ Kvæstelsesfare
- Skal opbevares uden for børns rækkevidde.
- Batteriet må ikke gennembøres, adskilles, ødelægges eller brændes.
- Rygning er forbudt. Hold brændende og varme genstande borte.
- Følg alle anvisninger i betjeningsvejledningen til opladeren.
- Opladning af batteri må kun ske med den oplader, der leveres sammen med maskinen. Opladerens typebetegnelse fremgår af EF-overensstemmelseserklæringen. En oplader, som ikke er beregnet til denne maskine, kan beskadige batteriet eller udgøre en brandfare.
- Oplad kun batteriet i tørre omgivelser.
- Oplad kun batteriet i en omgivelsestemperatur på 0° - 40° C.
- Husk altid at tage sikkerhedsnøglen ud inden opladning.

### OBS!

- Maskinen er udstyret med et fast indbygget Li-ion-batteri. Batteriet er kun delvist ladet op ved leveringen af maskinen. Batteriet skal lades helt op med den medfølgende oplader, inden plænetraktoren tages i brug første gang, for at sikre batteriets fulde ydelse.





### Henvisning

Genopladelige batteriers ydelse/kapacitet svækkes med årene. Det kan så være nødvendigt at skifte batteriet ud. Kontakt et fagværksted for at få batteriet skiftet ud.

- ➔ Åbn dækslet **C** **[A]** til maskinens ladestik **1**.
- ➔ Sæt opladerens hanstik **C** **[C]** ind i ladestikket **C** **[B]** **2**.
- ➔ Sæt opladerens andet stik **C** **[E]** i en egnet 230 V-stikdåse **C** **[D]** jvf. angivelserne på opladeren **3**.
- ✓ Batteriet oplades.  
En fuld opladning varer ca. fire timer.
- ➔ Tag stikkene til batteriopladeren ud efter opladningen, dvs. først ud af 230 V-stikdåsen og så ud af maskinens ladestik.



### Henvisning

På LCD-displayet **B** **[A]** blinker batterisymbolet  og symbolet:  permanent under opladningen, samtidig med at der vises en procentangivelse for opladningen. Batteriet er fuldt opladet, når displayet viser 100 %.

Ved fuld opladning skifter LCD-displayet automatisk til hvilemodus efter ca. 3 minutter, dvs. LCD-displayet går ud.

Hvis du på et tidspunkt får en fejlmeddelelse under opladningen, skal du gøre således:

- ➔ Kobl opladeren fra strømkilden **1**.
- ➔ Kobl opladeren fra ladestikket på maskinen **2**.
- ➔ Forbind igen opladeren med strømkilden **3**.
- ➔ Forbind igen opladeren med ladestikket på maskinen **4**.

Hvis det ikke løser problemet, skal du kontakte et fagværksted.



### Yderligere henvisninger

- Det anbefales at lade batteriet op, inden maskinen opmagasineres (uden for sæsonen) med ca. 50% af den maksimale kapacitet.
- Kobl altid først batteriopladeren (eller forlængerledningen, hvis denne benyttes) af 230 V-stikdåsen og herefter af maskinens ladestik.
- Det anbefales at lade batteriet helt op, hver gang før brug. Batteriets fremtidige kapacitet kan blive nedsat, hvis batteriet er afladet, når det opmagasineres.
- Er batteriet tilsluttet opladeren i mere end 4 timer, tager det ikke skade. Opladeren bør dog tages ud, så snart batteriet er fuldt opladet.
- Batteriet oparbejder ingen „hukommelseeffekt“, og behøver ikke at være fuldt afladet, inden det lades op igen.
- Lad ikke batteriet være afladet i et længere tidsrum. Batteriet vil kunne tage varig skade.

## Kontrol af dæktrykket



### Henvisning

Dæktrykket kan produktionsbetinget være højere end nødvendigt.

➔ Kontrollér dæktrykket, og korriger det efter behov.

Forhjul	1,0 bar
Baghjul	0,7 bar



## Indstilling af førersædet **D**

→ Bring sædet i den ønskede position som illustreret.

## Indstilling af rat **E** (afhængigt af model)

→ Tryk på låseknappen, og bring rattet i den ønskede position (a, b, c).



### Henvisning

Låseknappen skal gå ordentligt i indgreb!

## Drift

### ⚠ ADVARSEL!



#### Kvæstelsesfare

- Forlad aldrig førersædet under arbejdet
  - uden først at have trykket på PTO-knappen for at slå skæreværket fra
  - uden at træde bremsepedalen ned og aktivere parkeringsbremsen.
- Når du forlader eller slukker maskinen, skal du altid først
  - aktivere parkeringsbremsen,
  - slukke maskinen og trække sikkerhedsnøglen ud.



### Henvisning

Følg nationale/kommunale forskrifter vedrørende driftstider (forhør dig evt. hos din kommune).

## Aktivering/deaktivering af parkeringsbremsen **G**

- For at aktivere parkeringsbremsen træder du bremsepedalen **[B]** helt i bund **①** og flytter grebet **[A]** til position **ⓐ** **②**.
- ✓ Parkeringsbremsen er aktiveret, og du kan tage foden væk fra bremsepedalen.
- For at deaktivere parkeringsbremsen træder du bremsepedalen helt i bund **①** og flytter grebet **[A]** til position **ⓑ** **③**.

## Tænde maskinen (sætte maskinen i driftsmodus)

- Fjern batteriopladeren (hvis tilsluttet), og luk dækslet til ladestikket på maskinen (hvis åbent).
- Sæt dig på førersædet.
- Aktivér parkeringsbremsen, eller træd bremsepedalen helt i bund.

- Sæt sikkerhedsnøglen i kontrol-/betjeningsmodulet, så den går i indgreb.
- ✓ En blå cirkel omkring start-/stopknappen blinker og angiver dermed, at maskinen kan tændes.
- Tryk på start-/stopknappen på kontrol-/betjeningsmodulet, og slip den så igen.
- ✓ Der lyder 2 biplyde, og maskinen er tændt.



### Henvisning

Hvis batteriopladerens tilslutningsledning stadig skulle være i maskinens ladestik, når sikkerhedsnøglen sættes i, angives dette med et symbol på LCD-displayet.



### Henvisning

På LCD-displayet vises følgende:

- Batteriets restkapacitet som procentangivelse, f.eks. 80 %
- Restkapacitet med søjlevisning i batterisymbolet (ca. 20% pr. søjle)  
f.eks:
- fuldførte driftstimer

## Slukke maskinen (sætte maskinen i off-modus)

- Tryk på start-/stopknappen på kontrol-/betjeningsmodulet, og slip den så igen.
- ✓ Der lyder en biplyd, og maskinen er slukket.
- Eller**
- Træk sikkerhedsnøglen ud af kontrol-/betjeningsmodulet.
- ✓ Maskinen er slukket.

## Kørsel

### ⚠ ADVARSEL!



Pludselig start, pludselig standsning og kørsel med for stor hastighed er farligt.

- ☞ Fare for ulykker
- Kør langsomt, og brems langsomt.
- Kør aldrig med alt for høj hastighed.
- Maskinen skal stå helt stille, inden der skiftes kørselsretning.
- Der må ikke foretages indstillinger på maskinen, mens den kører.

- Tænd maskinen.
- Løsn parkeringsbremsen, og slip bremsepedalen.
- For at køre skal du træde på kørepedalen **A [A]** eller **A [C]**.
- ✓ Maskinen kører.



### Henvisning

Jo længere du træder kørepedalen ned, desto hurtigere kører maskinen.

**Henvisning**

Når du slipper kørepedalen, går denne automatisk tilbage i udgangsstilling „N“ (neutral stilling), og maskinen standser langsomt.

**Henvisning**

Bremsepedalen må ikke være trådt ned, når kørepedalen aktiveres.

**Kørsel med fartpilot **B** (afhængigt af model)****Indkobling af fartpiloten**

- Tryk på knappen til fartpiloten **[C]** på kontrol-/betjeningsmodulet i ca. 2 sekunder, og slip den så igen.
- ✓ På kontrol-/betjeningsmodulets LCD-display vises symbolet .
- ✓ Hastigheden, der er valgt i fremadgående retning på dette tidspunkt (men ikke den maksimale hastighed), bibeholdes.
- ✓ Du kan tage foden af kørepedalen.

**Henvisning**

Fartpiloten kan kun aktiveres ved forlæns kørsel.

**Udkobling af fartpiloten**

- Tryk kortvarigt på knappen til fartpiloten **[C]** på kontrol-/betjeningsmodulet,
- eller**
- tråd på kørepedalen,
- eller**
- tråd på bremsepedalen.
- ✓ Fartpiloten er slået fra.

**Standingsning af maskinen **A****

- Tag foden væk fra kørepedalen **[A]** eller **[C]**.
- Tråd på bremsepedalen **[M]**, indtil maskinen er standset.

**Henvisning**

Når du træder på bremsepedalen, slår du samtidigt fartpiloten fra.

Hvis maskinen stadigvæk bevæger sig med bremsepedalen trådt i bund eller med parkeringsbremsen aktiveret:

- Indstil driften af maskinen, og kontakt et fagværksted.

**Til- og frakobling af skæreværket **B******Tænding**

Med PTO-knappen **[G]** slås skæreværket til forlæns græsslåning til og fra.

- Tænd maskinen.
- Du slår skæreværket til ved at trykke PTO-knappen **[G]** nedad i ca. 2 sekunder og så slippe den igen.
- ✓ Skæreværket er slået til, og det lyser grønt omkring PTO-knappen.

**Slukning**

- For at slå det roterende skæreværk fra trykker du PTO-knappen **[G]** nedad i et sekund og slipper den så igen.
- ✓ Det grønne lys omkring PTO-knappen går ud, og skæreværket er slået fra.

**Henvisning**

Ved baglæns kørsel med skæreværket slået til (uden baglæns græsslåning aktiveret) slås skæreværket/maskinen automatisk fra af sikkerhedsspærresystemet.

**Indstilling af klippehøjde **A****

- Klippehøjden indstilles med grebet for indstilling af klippehøjde **[E]**.

**Henvisning**

"5" er den størst mulige klippehøjde (ca. 10 cm), skæreværket er helt oppe.

"1" er den mindste klippehøjde (ca. 3 cm), skæreværket er helt nede.

**Græsslåning****⚠ FORSIGTIG!**

Udslyngede genstande (græs, sten osv.)

☞ Kvæstelsesfare

- Et græsfang (afhængigt af model) må kun tømmes, når skæreværket er slået fra og maskinen står stille.
- Maskinen må kun anvendes med udkastklap, kultivatorelement eller græsfang påmonteret.

## OBS!

- Hvis skæreværket rammer et fremmedlegeme (f.eks. en sten), eller hvis maskinen begynder at vibrere usædvanligt, skal du øjeblikkeligt slukke maskinen.
- Undersøg maskinen, inden du genoptager arbejdet. Ved beskadigelser må maskinen ikke længere bruges, men skal repareres på et fagværksted, inden den tages i brug igen.
- Tænd ikke skæreværket i højt græs.
- Undgå at slå græs, der er for højt, eller som er meget tørt, og køр ikke hen over ansamlinger af tørre blade med skæreværket slået til, da det alt sammen kan øge brandfaren på maskinen som følge af ansamlinger af meget tørt snavs og rester fra græsslåning.

- Tænd maskinen.
- Aktivér skæreværket, og sænk det.
- Løsn parkeringsbremsen.
- Du køрer afsted ved at træde på pedalen til fremadkørsel.
- ✓ Maskinen køрer og slår græs.



### Henvisninger om græsslåning

Græsset må ikke være vådt. Køр langsomt.

Græsslåning af græs, der er for højt eller vådt, kan medføre, at græsset samles/stopper til i udkastskakten.

Vær opmærksom på ved indstilling af klippehøjden og kørehastigheden, at maskinen ikke overbelastes. Alle indstillinger skal foretages under hensyntagen til de givne forhold.

## Baglæns græsslåning (afhængigt af model) **B**

Afhængigt af modellen kan maskinen være udstyret med en funktion for baglæns græsslåning (RCM).



### Henvisninger om græsslåning

Benyt kun funktionen for baglæns græsslåning, når det er absolut nødvendigt, og vær ekstra påpasselig.

## Aktivering af baglæns græsslåning

- Tænd maskinen.
- Slå skæreværket til.
- Tryk PTO-knappen for baglæns græsslåning **[B]** nedad i 3 sekunder, og slip den så igen.
- ✓ Et rødt lys omkring PTO-knappen for baglæns græsslåning kommer frem, og du kan nu slå græs forlæns og baglæns.

## Deaktivering af baglæns græsslåning

- Tryk PTO-knappen for baglæns græsslåning **[B]** nedad, og slip den så igen.
- ✓ Det røde lys omkring knappen går ud, og funktionen for baglæns græsslåning er slået fra.



### Henvisninger om græsslåning

Funktionen for baglæns græsslåning forbliver slået til, indtil

- der trykkes på knappen for baglæns græsslåning igen **eller**
- sikkerhedsspærresystemet automatisk slår skæreværket/maskinen fra, fordi førersædet forlades **eller**
- maskinen slukkes.

## Kultivering (afhængigt af model)

Ved klipning snittes græsset i små stykker (ca. 1 cm) og efterlades på plænen. Derved bevares mange af græsplænenes næringsstoffer.

Der opnås et optimalt resultat, hvis plænen altid holdes kort.

Bemærk følgende henvisninger ved kultivering:

- Slå ikke vådt græs.
- Slå ikke mere end maks. 2 cm af græslængden.
- Køр langsomt.
- Rengør skæreværket regelmæssigt.
- Spørg din faghandler om det hertil påkrævede tilbehør.

## Montering af ekstra tilbehør til kultivering (kultiveringselement) **I**

### ⚠ ADVARSEL!



Fare for kvæstelse som følge af skæreværktøj

→ Fare for ulykker

➤ Bær sikkerhedshandsker.

- Stil grebet for indstilling af klippehøjde på „1“ (skæreværk nede).
- Fjern udkastklappen **[A]**.
- Montér kultivatorelementet **[B]**.

## Tips til pleje af græsplænen

Plænen består af forskellige græsarter. Når du ofte klipper plæne, vokser stærkere græs med stærke rødder og et fast græsvækstlag.

Hvis du sjældent slår græs, udvikler der sig højt voksende græsser og andre vilde planter (f.eks. kløver, tusindfryd).

For at plænen skal vokse sundt og regelmæssigt, og der ikke skal opstå nogle plænestriber, skal skærebanelerne altid overlappe hinanden med nogle centimeter.

- Plænen normalhøjde ligger på omkring 40–50 mm. Klip ca. en tredjedel af den samlede højde, så snart plænen når en højde på 60-70 mm.
- Slå ikke plænen kortere end 40 mm, da græsvækstlaget ellers kan blive beskadiget ved tørt vejr.
- Klip højt voksende græs gradvist til normal højde.

## Tænd forlygten (afhængigt af model)

- For at tænde forlygten trykker du på lysknappen **[F]** på kontrol-/betjeningsmodulet og slipper den så igen.
- ✓ Forlygten lyser.



### Henvisning

Forlygten kan kun tændes, når sikkerhedsnøglen er sat helt ind i kontrol-/betjeningsmodulet.



### Henvisning

Forlygten lyser, indtil du trykker på knappen igen eller maskinen slukkes med sikkerhedsnøglen.

## USB-hunstik (afhængigt af model)

### OBS!

- Når du starter traktoren, må der ikke være nogen enheder sluttet til USB-hunstikkene, da det vil kunne beskadige de tilsluttede enheder.

De to USB-hunstik **[A]** sidder på maskinens venstre side, nær kontrol-/betjeningsmodulet. De tilføres hver en ladestrøm på 2,1 A. Her kan du f.eks. oplade din telefon eller tilslutte andre USB-enheder.

## Slukning af maskinen

- Stands maskinen.
- Slå skæreværket fra.
- Før skæreværket til den øverste position.
- Aktivér parkeringsbremsen.
- Sluk maskinen, og træk sikkerhedsnøglen ud.

## Skubning af maskinen

Maskinen skal skubbes langsomt med håndkraft med sikkerhedsnøglen trukket ud og parkeringsbremsen deaktiveret.



### Henvisning

Maskinen må ikke bugseres - maskinen vil kunne tage alvorlig skade.

## Vedligeholdelse

### ⚠ ADVARSEL!



Fare for kvæstelser eller materielle skader

- Vedligeholdelses- og rengøringsarbejde skal udføres med maskinen slukket.
- Træk sikkerhedsnøglen ud.
- Vent, indtil alle bevægelige dele står stille.
- Vent, indtil maskinen er kølet af (ca. 15 minutter).
- Grib aldrig ind i den roterende skærekniv.
- Få altid reparations- og vedligeholdelsesarbejder samt udskiftning af sikkerhedselementer udført af en kvalificeret fagmand eller på et fagværksted.
- Få udelukkende udskiftning eller efterslibning af skæreknivene udført på et fagværksted.
- Alt arbejde på skæreværket, som f.eks. af-/påmontering, skal udføres af et fagværksted.
- Rengør maskinen og alle monterede dele og tilbehørsdele hver gang efter brug. Ophobninger af meget tørt snavs og græsafklip kan udgøre en potentiel brandfare.
- Alt arbejde på batteriet, opladeren eller det elektriske system skal overlades til et fagværksted.
- Alt vedligeholdelsesarbejde skal udføres i tide som foreskrevet (efter at driftstallet er nået).

## Rengøring af maskinen

### ⚠ ADVARSEL!



Fare for materielle skader

- Brug ikke vand til rengøring af traktoren, batteriet eller opladeren.
- Ingen brug af skrappe rengøringsmidler, heller ikke til husholdningsbrug, eller andre opløsningsmidler, da disse kan beskadige maskinens plastdele.

- ➔ Stil maskinen på et fast og jævnt underlag.
- ➔ Aktivér parkeringsbremsen.
- ➔ Rengør maskinen med en børste, en håndkost eller en klud.



### Henvisning

*Pas også på, at der ikke samler sig snavs omkring sikringer, kabelbundter og ledningsforbindelser.*

*Dette skal fjernes hver gang efter brug.*

## Rengøring af skæreværket

### ⚠ FARE!



Skarpe, bevægelse skæreværktøjer

☞ Kvæstelsesfare

- Brug beskyttelseshandsker.
- Rengør skæreværktøjerne forsigtigt.

- ➔ Før skæreværket til den øverste position.
- ➔ Rengør skærerummet med en børste, en håndkost eller en klud.
- ➔ Bring skæreværket i nederste position.
- ➔ Rengør oversiden af skæreværket grundigt med en børste, en håndkost eller en klud.

## Drivmotor/rengøring af bagaksel

- ➔ Rengør bagakselområdet omkring drivmotoren/gearkassen med en børste, en håndkost eller en klud.

## Vedligeholdelse af maskinen

- ➔ Få maskinen efterset på et fagværksted, når sæsonen er forbi.



### Henvisning

*Maskinen er udstyret med et fast indbygget li-ion-batteri.*

*Lad et fagværksted afmontere og bortskaffe batteriet, inden maskinen kasseres, når den er udtjent.*



## Dæktryk

### ⚠ ADVARSEL!



Forhøjet dæktryk

- ➔ Fare for ulykker og beskadigelser på maskinen
- Overskrid aldrig det tilladte dæktryk (se dæksiden).

➔ Kontrollér dæktrykket, og korriger det efter behov.

Forhjul 1,0 bar

Baghjul 0,7 bar



### Henvisning

Et for højt dæktryk nedsætter dækkenes levetid. Kontrollér dæktrykket før hver kørsel.

## Efter 5 driftstimer (S01)

➔ Få kontrolleret, om knivfastgørelsesskruen sidder ordentligt fast - tilspændingsmoment 52 - 68 Nm.

## Hver 5. driftstime (S02)

➔ Kontrollér dæktrykket.

## Hver 10. driftstime (S03)

➔ Smør alle dreje- og lejesteder på køre- og bremsepedalerne og på grebet til indstilling af klippehøjde med nogle dråber let olie.

## Hver 25. driftstime (S04)

- ➔ Smør tænderne på styrehuset og styretøjets tandstang med universalfedt.
- ➔ Smøring af smøreniplerne på forhjulenes lejer og aksler med universalfedt.
- ➔ Få skæreværket kontrolleret for korrekt indstilling.



### Henvisning

Overskydende smøremidler kan blive til ansamlingssteder for smudsaflejringer og dermed øge brandfaren.

## Hver 50. driftstime (S05)

➔ Få kontrolleret, om knivfastgørelsesskruerne sidder ordentligt fast - tilspændingsmoment 52 - 68 Nm.

## Hver 100. driftstime (S06)

➔ Kontrollér, om alle skruesamlinger og påmonterede dele sidder ordentligt fast.



### Henvisning

Når det pågældende antal driftstimer er nået, vises en servicehenvisning i form af et symbol på LCD-displayet, når maskinen tændes.

Eksempel:



= Vedligeholdelsesarbejde, som er nødvendigt hver 5. driftstime, skal udføres.

„S01-S06“ bag på værktøjsnøglen står for de pågældende driftstimer.

Servicehenvisningen på LCD-displayet kan slettes ved at trykke på knappen til fartpiloten.

## Efter behov

### Oplad batteri

- ➔ Oplad batteriet hver gang efter brug.
- ➔ Kontrollér batteriets restkapacitet hver gang før arbejdet påbegyndes, og lad det op om nødvendigt.



### Henvisning

Alle anvisninger angående opladning af batteri findes i afsnittet „Ibrugtagning“.

Følg anvisningerne i betjeningsvejledningen til opladeren.

Lad batteriet udskifte, når batterikapaciteten når ned under 50% af den oprindelige kapacitet.

## Udskiftning af sikringer



### Henvisning

Udskiftning af defekte sikringer skal overlades til et fagværksted.

## Én gang i sæsonen

- ➔ Få de bageste hjulakser smurt med vandafvisende specialfedt på et fagværksted.
- ➔ Overlad altid skærping eller udskiftning af skæreværktøjet til et fagværksted.
- ➔ Lad et fagværksted efterse og vedligeholde maskinen, så den hele tiden er i driftssikker tilstand.

## Opbevaring

### OBS!

- Lad maskinen køle af i det fri, inden den opmagasineres.
- Maskinen må ikke opmagasineres i nærheden af brændbare materialer (f.eks. tøj, træ eller kemikalier), åben ild eller andre potentielle antændelseskilder (ovn, varmtvandsbeholder eller andre former for varmeaggregater).
- Fjern alle brændbare materialer fra maskinen, inden den opmagasineres.
- Maskinen skal opmagasineres i et rent og tørt rum. (Anbefalet opbevaringstemperatur ca. 0 °C - 23 °C).
- Beskyt maskinen mod rust ved længere tids opbevaring.
- Beskyt maskinen mod frost.

- ➔ Rengør maskinen og græsfanget.
- ➔ Tør alle metaldele af med en olieindsmurt klud for at beskytte mod rust.
- ➔ Kontrollér, om dæktrykket er som foreskrevet.
- ➔ Oplad batteriet før og efter opmagasinerings af maskinen (også uden for sæsonen).



### Henvisning

Ved opmagasinerings skal batteriet have en restkapacitet på ca. 50 %.

## Transport



### Henvisning

Maskinen er ikke godkendt til kørsel på offentlig gade og vej.

## Korte strækninger

- ➔ Slå skæreværket fra, og sæt det i den højeste position, inden du kører med maskinen.
- ➔ Kør kun korte strækninger med maskinen i forbindelse med skift af arbejdssted.

## Lange strækninger

### ⚠ ADVARSEL!



Fare som følge af ustabile og ikke-sikrede ramper

- ➔ Fare for svære personskader og materielle skader
- Hvis du skubber maskinen op på en anhænger eller lastvogn, skal du først sikre dig, at rampen er stabil og fastgjort.

### ⚠ ADVARSEL!



Fare som følge af utilstrækkelig fastgørelse

- ➔ Turbulens under transport
- Hvis maskinen skal transporteres på en trailer eller en lastvogn, skal den fastgøres og sikres i tilstrækkeligt omfang.

- ➔ Sluk maskinen, og træk sikkerhedsnøglen ud.
- ➔ Lad maskinen køle af.
- ➔ Benyt et transportkøretøj til længere strækninger.
- ➔ Skub maskinen manuelt op/på/ ned fra transportkøretøjet.
- ➔ Aktivér parkeringsbremsen, fastgør maskinen f.eks. med spænderemme, så den ikke kan rutsche/rulle væk.

## Afhjælpning af fejl

### ⚠ ADVARSEL!





Fare for kvæstelser eller materielle skader

- Kontakt i tvivlstilfælde altid et fagværksted.
- Sluk maskinen før enhver kontrol eller før arbejde på knivene.
- Beskyt dig mod kvæstelser, idet du inden ethvert arbejde på maskinen
  - slukker den
  - trækker sikkerhedsnøglen ud
  - aktivere parkeringsbremsen,
  - vent, indtil alle bevægelige dele står helt stille,
  - venter, indtil den er kølet af (ca. 15 min.).

Problem	Mulig årsag	Afhjælpning
Maskinen kan ikke tændes.	Sikkerhedsspærresystem udløst.	Indtag plads på førersædet, tryk bremsepedalen helt ned, eller aktivér parkeringsbremsen. Tænd maskinen igen. Se afsnittet „Tænde maskinen“, og følg alle anvisninger.
	Fejl/defekt i det elektriske system.	Sluk maskinen, og gentag startproceduren. Hvis forstyrrelsen fortsat indtræder: Kontakt et fagværksted.
Stærke vibrationer.	Beskadiget knivaksel eller defekt skærekniv.	Sluk straks maskinen. Få et fagværksted til at udskifte defekte dele.
Skæreværket kaster ikke noget græs ud eller urent snit.	Maskinen er overbelastet, og skæreværket har koblet fra.	Lad maskinen køle af, og indstil skæreværket højere ved græsslåning.
	For stor kørehastighed.	Nedsæt kørehastigheden.
	Skæreknive sløve.	Få et fagværksted til at skærpe eller udskifte skærekniven.
Lav kørehastighed	Lav batterikapacitet.	Oplad batteri.
	Lav batterikapacitet.	Oplad batteri.
	Maskine overbelastet.	Indstil skæreværket højere ved græsslåning.



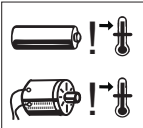
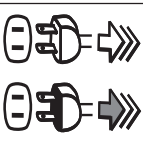















## Flere fejlmeddelelser/henvisninger på kontrol-/betjeningsmodulets LCD-display, inklusive deres betydning

### Fejlmeddelelser og henvisninger som symbol

Fejlmeddelelse/henvisning	Betydning
	<b>For lav batteritemperatur:</b> Flyt maskinen til et varmere sted, så batteriets temperatur øges. Hvis dette ikke løser problemet, skal du kontakte et fagværksted.
	<b>For høj temperatur i batteri, køremotor eller skæreværksmotor:</b> Sluk maskinen, lad den køle af, og tænd den så igen. Hvis dette ikke løser problemet, skal du kontakte et fagværksted.
	<b>Ladekablet til batteriopladeren er sat i ladestikket.</b> Inden du tænder maskinen, skal ladekablet trækkes ud, og dækslet til ladestikket lukkes.
	<b>Fartpiloten er slået til.</b>
	<b>Skæreværket er overbelastet:</b> Skæreværket og køredrevet har koblet fra. Sluk maskinen, rengør undersiden af skæreværket, og tænd maskinen igen. Indstil en højere klippehøjde, eller nedsæt kørehastigheden under græsslåning. Hvis dette ikke løser problemet, skal du kontakte et fagværksted.

## Fejlmeddelelser som 4-cifret kode

Det første ciffer (efter „E“) henfører til det ramte subsystem.  
Disse fejl kan føre til frakobling af tærskedækket og drevet eller hele traktoren.  
I dette tilfælde skal traktoren slukkes, køle af og så startes igen.  
Hvis dette ikke løser problemet, skal du kontakte et fagværksted.

Fejlmeddelelse/ henvisning	Betydning
 <b>E100</b> 	Fejl i betjenings-/kontrolmodulet
 <b>E200</b> 	Fejl i skæreværksmotor/venstre skæreværksmotor (afhængigt af model)
 <b>E300</b> 	Fejl i højre skæreværksmotor (afhængigt af model)
 <b>E400</b> 	Fejl i midterste skæreværksmotor (afhængigt af model)
 <b>E500</b> 	Fejl i køredrevsmotor/venstre køredrevsmotor (afhængigt af model)
 <b>E600</b> 	Fejl i højre køredrevsmotor (afhængigt af model)
 <b>E700</b> 	Fejl i batteriet
 <b>E800</b> 	Fejl i batteriet
 <b>E900</b> 	Fejl i batteriet

### Garanti

I hvert land gælder de garantibetingelser, som vort salgsselskab eller importør i det pågældende land har udgivet. Vi afhjælper gratis fejl på din maskine inden for garantiens rammer, hvis fejlen kan føres tilbage til en materiale- eller produktionsfejl. Ved garantiforespørgsler skal du henvende dig til din forhandler eller den nærmeste filial.

### CE-overensstemmelseserklæring



*Du finder yderligere oplysninger om maskinen i den vedlagte CE-overensstemmelseserklæring, der indgår som en del af denne brugervejledning.*

### Miljøvenlig bortskaffelse



Udtjent udstyr, elværktøj, tilbehør og emballage skal indleveres til genbrug ifølge miljøforskrifterne.

#### Batterier:

Lad batteriet afmontere på et fagværksted, inden maskinen bortskaffes, og bortskaf det adskilt fra maskinen.

Smid ikke batterier i husholdningsaffaldet, på ild eller i vandet. Batterier bør indsamles, genbruges eller bortskaffes på en miljøvenlig måde.

#### Udtjent udstyr/elværktøj:

Bortskaf ikke maskinen som husholdningsaffald!  
Afløber det på et egnet bortskaffelsessted.

## Innhold

Symbolenes betydning .....	165
For din egen sikkerhet.....	166
Sikkerhetsinstrukser .....	167
Riktig bruk.....	172
Sikkerhetsinnretninger.....	172
Montering.....	173
Betjeningselementer.....	173
Igangsetting .....	174
Bruk .....	175
Vedlikehold .....	179
Lagring.....	181
Transport .....	181
Feilretting.....	181
Garanti.....	183
EF-samsvarserklæring .....	183
Miljøvennlig avfallsbehandling.....	183

## Symbolenes betydning



**ADVARSEL!**  
Les bruksanvisningen for å redusere faren for skader!



**Advarsel! Forsiktig! Gjenstander kan kastes ut.**  
Hold tilskuere på avstand.



**Forsiktig!**  
**Gjenstander som slynges ut**  
Gjenstander kan fanges av apparatet og slynges ut.



**Advarsel! Fare for velt**  
Ikke bruk maskinen i bakker med en stigning på mer enn 20 %.



**Forsiktig!**  
Bruk vernebriller.



**Advarsel!**  
**Hender og føtter må holdes borte fra knivene.** Knivene fortsetter å gå etter at motoren er slått av.



**Advarsel!**  
I fuktige omgivelser eller ved regn må du aldri lade batteriet eller bruke maskinen.



**Advarsel! Fare for etsning på grunn av batterisyre.**



**Fare! Bruk av åpen ild, gnister og flammer samt røyking forbudt!**

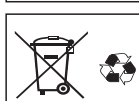

**Obs!**  
Kast ikke akkumulatorene i husholdningssavfallet.

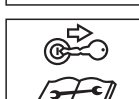

**Advarsel!**  
**Fjern sperreinnretningen før vedlikeholdsarbeider.**

Trekk ut sikkerhetsnøkkelen før alle arbeider på maskinen.



**Obs!**  
Tråkk ikke på klippeenheten eller på andre deksler på maskinen.



**Advarsel! Varm overflate**



**Advarsel!**  
Maskinen må bare drives med påmontert utkastluke, jorddekkingssluttstykket eller en gressoppsamlingsinnretning sammen med utkastkanalen.







**Advarsel! Fare for strømstøt**

Fjern aldri batteridekslet på maskinen. Alle arbeider på akkumulatoren må bare utføres av fagfolk.



**Instruks**

Hold alltid disse symbolene i lesbar tilstand. Erstatt skadde eller uleselige symboler.

## For din egen sikkerhet

### Farenivåer for advarslene

I denne bruksanvisningen benyttes følgende farenivåer for å beskrive mulige faresituasjoner:

**▲ FARE!**



Den farlige situasjonen er nært forestående og kan medføre lette personskader og helt til død hvis tiltakene ikke følges.

**▲ ADVARSEL!**



En farlig situasjon kan inntreffe og kan medføre alvorlige personskader og død hvis tiltakene ikke blir fulgt.

**▲ FORSIKTIG !**



Den farlige situasjonen kan inntreffe og kan medføre lette personskader hvis tiltakene ikke følges.

**Obs!**

Det kan oppstå en potensielt skadelig situasjon som hvis den ikke unngås, kan føre til materielle skader.

- Les alle sikkerhetsinstruksene, veiledningene, illustrasjonene og tekniske data som maskinen er utstyrt med. Manglende overholdelse av de etterfølgende anvisningene kan føre til strømstøt, brann og/eller alvorlige skader. Oppbevar alle sikkerhetsinstruksene og anvisningene for fremtidig bruk.
- Begrepet "elektroverktøy" som brukes i sikkerhetsbestemmelsene, viser til et strømdrevet elektroverktøy (med strømkabel) og til batteridrevne elektroverktøy (uten strømkabel).
- Den batteridrevne gressklippertraktoren som beskrives i denne bruksanvisningen, er bl.a. underlagt bestemmelsene for gruppen av elektroverktøy. Derfor brukes bl.a. også begrepet "elektroverktøy" i sikkerhetsinstruksene.
- Før første igangsetting må man lese sikkerhetsinstruksene!  
Hvis man ikke tar hensyn til driftsveiledningen og sikkerhetsinstruksene kan det oppstå skader på apparatet og farer for den som betjener maskinen og andre personer.
- Gjør deg kjent med alle betjeningselementene og riktig bruk.
- Alle som er involvert i å starte, betjene og vedlikeholde apparatet, må være kvalifisert til dette.

### Forbud mot å foreta endringer selv

Det er forbudt å foreta endringer på apparatet eller lage tilleggsapparater av dem. Slike endringer kan føre til personskader eller feilfunksjoner.

- Reparasjoner av apparatet må bare gjennomføres av godkjente og opplærte personer. Bruk alltid originale reservedeler. Slik sikrer du at apparatet forblir sikkert i bruk.

### Oppbygging av sikkerhetsinstrukser

**▲ FARE!**



Faretype og -kilde!  
 ➔ Følger ved neglisjering  
 ➤ Tiltak for å avverge fare



**ADVARSEL**  
**Før bruk må du lese nøye gjennom denne bruksanvisningen og alltid følge instruksene i den. Ta vare på denne bruksanvisningen for senere bruk og for neste eier.**

## For din egen sikkerhet

### Informasjonssymboler i denne bruksanvisningen

Tegnene og symbolene i denne veiledningen skal hjelpe deg slik at du kan bruke veiledningen og apparatet på en rask og sikker måte.



#### Instruks

Informasjon angående den mest effektive eller mest praktiske bruken av apparatet.

#### → Handlingsskritt

Oppfordrer deg til å gjøre noe.

#### ✓ Handlingsresultat

Her finner du resultatet av en rekke av handlingsskritt.

#### [1] Posisjonsnummer

Posisjonsnumrene er merket med [ ] i teksten.

#### A Illustrasjonsmerking

Illustrasjoner er nummerert med bokstaver og merket i teksten.

#### ① Handlingsskrittnummer

Den definerte rekkefølgen til handlingsskrittene er nummerert med bokstaver og merket i teksten.

## Sikkerhetsinstrukser

### Generelle sikkerhetsinstrukser for elektroverktøy

#### Arbeidsplassikkerhet

- **Hold alltid arbeidsområdet rent og godt opplyst.** Uorden eller ubelyst arbeidsområde kan føre til ulykker.
- **Ikke arbeid med elektroverktøyet i eksplosjonsfarlige omgivelser, hvor det befinner seg brennbare væsker, gass eller støv.** Elektroverktøy kan avgi gnister som kan antennes i støv eller damp.
- **Hold barn og andre personer på avstand under bruk av elektroverktøyet.** Ved utslag kan du miste kontrollen over elektroverktøyet.

#### Elektrisk sikkerhet

- **Driv maskinen ikke i regn eller fuktighet.** Dette kan øke risikoen for elektrisk støt.

#### Sikkerheten til personer

- **Vær oppmerksom på det du gjør, og bruk sunn fornuft når du utfører arbeidene med elektroverktøyet. Bruk ikke elektroverktøyet når du er trett, eller under påvirkning av stoff, alkohol eller legemidler.** Et øyeblikks uoppmerksomhet ved bruk av elektroverktøyet kan føre til alvorlige personskader.
- **Bruk personlig verneutstyr og alltid vernebriller.** Bruk av personlig verneutstyr som f.eks. støvmaske, sklifaste vernesko, vernehjelm eller hørselvern, alt etter type og bruk av elektroverktøyet, reduserer risikoen for skader.
- **Fjern innstillingsverktøyet eller skrunøkkel før du slår på elektroverktøyet.** Et verktøy eller en nøkkel som befinner seg i en roterende apparatdel kan medføre personskader.

- **Unngå unormal kroppsholdning.** Dermed kan du kontrollere elektroverktøyet bedre i uventede situasjoner.
- **Bruk egnete klær. Bruk ikke vide klær eller smykker. Hold hår, klær og hansker på avstand fra bevegelige deler.** Løsthengende klær, smykker eller langt hår kan fanges opp av bevegelige deler.
- **Arbeid ikke i falsk sikkerhet, og gå ikke utover sikkerhetsreglene for elektroverktøy, også når du er fortrolig etter mange gangers bruk av elektroverktøyet.** Uoppmerksom håndtering kan føre til alvorlige skader innen en brøkdel av et sekund.

#### Bruk og behandling av elektroverktøyet

- **Utsett ikke apparatet for overbelastning! Bruk bare egnet elektroverktøy for arbeidet ditt.** Med et passende elektroverktøy arbeider du bedre og sikrere i angitte ytelsesområde.
- **Bruk ikke elektroverktøy med defekt bryter.** Et elektroverktøy som ikke lar seg slå av eller på, er farlig og må repareres.
- **Trekk støpslet ut av stikkontakten og/eller ta ut den mobile akkumulatoren før du foretar apparatinnstillinger, skifter bruksdeler eller legger bort elektroverktøyet.** Dette forsiktighetstiltaket forhindrer utilsiktet start av elektroverktøyet.
- **Lagre ubrukte elektroverktøy utenfor rekkevidden til barn. La ikke personer få bruke elektroverktøyet hvis de ikke er fortrolig med dette eller ikke har lest bruksanvisningen.** Elektroverktøy er farlige hvis de brukes av uerfarne personer.

## Sikkerhetsinstrukser

- **Stell elektroverktøy med omhu. Kontroller om bevegelige deler fungerer slik de skal og ikke klemmer, om deler er brukket eller skadet slik at funksjonen til elektroverktøyet er nedsatt. La skadde deler repareres før bruk av apparatet.** Mange ulykker har sin årsak i dårlig vedlikeholdt elektroverktøy.
- **Hold skjæreverktøyene skarpe og rene.** Godt stelte skjæreverktøy med skarpe skjærekanter settes sjelden i klem.
- **Bruk elektroverktøy, tilbehør, verktøy osv. i henhold til denne bruksanvisningen. Ta hensyn til arbeidsbetingelsene og arbeidet som skal utføres.** Bruk av elektroverktøy for annet enn angitte bruksområder kan føre til farlige situasjoner:
- **Hold håndtakene og gripeflatene tørre, rene og fri for olje og fett.** Glatte håndtak og gripeflater muliggjør ingen sikker betjening og kontroll av elektroverktøyet i uforutsette situasjoner.

**Bruk og behandling av det batteridrevne verktøyet**

- **Du må bare lade opp batteriene med laderne godkjent av produsenten.** Med en lader som er egnet for en bestemt type akkumulatører, er det brannfare når den brukes sammen med andre akkumulatører.
- **Bruk bare angitte akkumulatører i elektroverktøyet.** Bruk av andre akkumulatører kan føre til skader eller brannfare.
- **Hold batteriet som ikke brukes på avstand fra binders, mynter, nøkler, spiker, skruer eller andre små metallgjenstander som kan forårsake en brokobling av kontaktene.** En kortslutning mellom batterikontaktene kan forårsake forbrenninger eller brann.
- **Ved feil bruk kan det komme væske ut av batteriet. Unngå kontakt med denne. Skyll av med vann hvis du skulle komme i berøring med væsken. Hvis du får væske i øynene, oppsøk lege i tillegg.** Batterivæske som kommer ut, kan føre til hudirritasjon eller forbrenninger.
- **Bruk ikke skadde eller endrede akkumulatører.** Skadde eller endrede akkumulatører kan forholde seg utilregnelige, og føre til brann, eksplosjon eller fare for skade.
- **Utsett ikke akkumulatører for åpen ild eller høye temperaturer.** Brann eller temperaturer over 130 °C kan forårsake en eksplosjon.

- **Følg alle anvisningene for lading, og lad akkumulatoren eller batteriverktøyet aldri utenfor temperaturområdet angitt i bruksanvisningen.** Feil lading eller lading utenfor det tillatte temperaturområdet kan ødelegge akkumulatoren og øke brannfaren.

**Service**

- **Bare få elektroverktøyet reparert av kvalifiserte fagfolk, og bruk bare originale reservedeler.** Slik sikrer du at elektroverktøyet forblir sikkert i bruk.
- **Skadde akkumulatører må aldri vedlikeholdes.** Alt vedlikehold av akkumulatører må bare utføres av produsenten eller autorisert kundeservice.
- **Følg alle instruksene for lading av akkumulatoren i denne bruksanvisningen samt i den separate bruksanvisningen til laderen.**
- **En demontering og kassering av li-ion-akkumulatoren må av sikkerhetsmessige årsaker bare foretas av et fagverksted.**

**Sikkerhetsinstruks for gressklipper (gressklippertraktor)**

- **Bruk ikke gressklipperen i dårlig vær, spesielt ikke i tordenvær.** Dette reduserer faren for å bli truffet av et lyn.
- **Undersøk klippeområdet grundig for ville dyr.** Ville dyr kan skades av den kjørende maskinen.
- **Undersøk klippeområdet grundig, og fjern alle steiner, stokker, tråder, bein og andre fremmedlegemer.** Deler som slynges ut, kan føre til skader.
- **Kontroller alltid om klippekniven og klippeaggregatet ikke er slitte eller skadde før bruk av maskinen.** Utslitte eller skadde deler øker faren for skader.
- **Kontroller gressoppsamlingsbeholderen (hvis montert – fås som ekstrautstyr avhengig av modell) regelmessig for slitasje.** En utslitt eller skadde gressoppsamlingsbeholder øker risikoen for skader.
- **La vernedekslene blir på plass. Vernedekslene må være klar til bruk og festet på riktig måte.** Et løst, skadet eller ikke riktig fungerende vernedeksel kan føre til skader.
- **Hold luftinnløpsåpningene frie for ansamlinger.** Blokkerte luftinnløp og ansamlinger kan føre til overoppheting eller brannfare.
- **Bruk alltid sklifaste vernesko ved bruk av maskinen. Arbeid aldri barføtt eller med åpne sandaler.** Dermed reduseres faren for en fotskade ved kontakt med den roterende klippekniven.

## Sikkerhetsinstrukser

- **Bruk alltid langbukser ved bruk av maskinen.** Bar hud øker sannsynligheten for skader pga. gjenstander som slynges ut.
- **Driv maskinen ikke i for bratte bakker.** På denne måten unngås faren for å tape kontrollen, noe som kan føre til skader.
- **Berør ikke knivene eller andre farlige deler som fortsatt beveger seg.** Dermed reduseres risikoen for en skade pga. roterende deler.
- **Kontroller at alle bryterne er slått av, og fjern sperreinnretningen før du fjerner fastklemt materiale eller rengjør maskinen.** En uventet drift av maskinen kan føre til alvorlige skader.
- **Dersom et fremmedlegeme (f.eks. stein) blir truffet av klippeenheten, eller dersom maskinen begynner å vibrere uvanlig, stans maskinen umiddelbart og trekk ut sikkerhetsnøkkelen.** Vent til alle bevegelige deler står stille, og undersøk maskinen for skader eller løse deler før videre bruk. Fest løse deler. Få maskinen reparert på et fagverksted ved skader før videre bruk.

**Beskyttelse av deg selv og andre**

- **Av sikkerhetsgrunner må barn og andre personer som ikke er kjent med bruksanvisningen, ikke bruke utstyret.**
- **Personer under 16 år må ikke få betjene maskinen eller utføre andre arbeider på den, som f.eks. vedlikehold, rengjøring, innstilling.** Lokale forskrifter kan fastsette aldersgrensen for brukere.
- **Bruk ikke maskinen uten tilstrekkelig opplæring eller hvis du er trett eller syk.**
- **Vær forsiktig, og grip ikke inn i knivene.**
- **Tenk på at brukeren er ansvarlig for ulykker som rammer andre personer eller deres eierdeler.**
- **Denne maskinen kan brukes av personer med nedsatte fysiske, sensoriske eller mentale evner eller manglende erfaring og kunnskap når de er under oppsyn eller hvis de har fått opplæring med hensyn til sikker bruk av maskinen og har forstått farene som er forbundet med dette.**
- **Ta ikke maskinen i bruk når det befinner seg personer (spesielt barn) eller dyr i umiddelbar nærhet.**
- **Sørg for at barn ikke leker med maskinen.**
- **Avbryt kjøringen hvis du merker at det befinner seg personer (spesielt barn) eller dyr i nærheten.**

- **Når du arbeider med eller ved apparatet må du alltid bruke lukkede sko og langbukser og annet egnet personlig verneutstyr (vernebriller, hørselsvern, arbeidshansker osv.)** Hvis man bruker personlig verneutstyr, reduseres faren for skader. Unngå bruk av løse klesplagg eller klær med hengende snorer og belter. Arbeid uten hørselsvern kan føre til hørseltap.
- **Ta maskinen først i bruk når du har lest gjennom og forstått bruksanvisningen som følger med laderen.**

**Før bruk**

- **Før arbeidet startes, gjør deg fortrolig med alle innretningene og betjeningselementene samt deres funksjoner.**
- **Kontroller om alle festelementene (mutre, bolter og skruer etc.) sitter fast for å sikre at maskinen drives sikkert.**
- **Bruk maskinen kun i teknisk lytefri tilstand.** Få skader reparert av kvalifiserte fagfolk eller på et fagverksted.
- **Bruk aldri apparatet med skadde eller manglende verneinnretninger.** La disse skadene repareres av kvalifisert fagkraft eller fagverksted.
- **Bruk aldri apparatet med defekte eller skadde sikkerhetsinnretninger.** Sikkerhetsinnretningene brukes til å beskytte deg, og må alltid være funksjonsdyktige. Du må ikke foreta endringer på sikkerhetsinnretninger eller omgå deres funksjon.
- **Kontroller (visuell kontroll) om klippekneivene og festemidlene er sløve, skadete eller deformert.**
- **Koble til tilhengere eller påsatte maskiner forskriftsmessig.** Påsatte maskiner, tilhengere, ballastvekt samt fulle gressoppsamlere påvirker kjøreevnen, i særdeleshet styre- og bremseevnen, og vippestabiliteten.
- **Kontroller at alle startforriglingene og trykknappbryteren/betjeningsbryteren fungerer riktig.** Bruk ikke maskinen ved feil eller skader. Få den kontrollert eller reparert på et fagverksted.

**Ved bruk**

- **Det må ikke klippes plenflater som har en gresshøyde på mer enn 25 cm.**
- **Klipp alltid forsiktig.** Reduser hastigheten før du tar en sving.
- **Vær særlig forsiktig når du klipper eller kjører bakover.** For å unngå ulykker kjør langsomt, og se bakover langs bakken når du rygger.
- **Juster klippehøyden bare ved avslått maskin og stillestående skjæreverktøy.**



## Sikkerhetsinstrukser

- Fjern aldri utkastluken, det alternative jorddekkingsluttstykket eller den ekstra gressoppsamlingsinnretningen mens apparatet er slått på.
- Kjør aldri med innkoblet klippeverk over grus eller gangveier. Det er fare for steinsprut!
- Klipp ikke over høyvokst, tørt gress (f.eks. villgress) eller over tørre løvansamlinger. Sett ikke maskinen fra deg på tørt gress eller løv. Brannfare ved kontakt med varme deler og når tørt gress eller løv samler seg på det varme klippeverket.
- Vær forsiktig med trafikken ved arbeider på gater eller ved kryssing av en gate. Maskinen er ikke beregnet på bruk på offentlige gater.
- Aldri tøm gressoppsamlerinnretningen når klippeenheten er i gang. Ved tømning av gressoppsamlerinnretningen kan enten du eller andre personer bli skadet på grunn av klippegods eller gjenstander som blir slengt ut.
- Vær særlig forsiktig ved åpning og lukking av gressoppsamlingsinnretningen – det er fare for å bli klemt.
- Hold tilstrekkelig avstand ved klipping i grenseområder, som f.eks. i nærheten av bratte bakker, grøfter eller under trær, ved busker og hekker.
- Still deg aldri foran gressutkaståpninger.
- Slå maskinen av og trekk ut sikkerhetsnøkkelen før du løsner blokkeringen eller fjerner tilstoppingen i utkastkanalen.
- Fjern aldri sikkerhetsnøkkelen uten først å stanse maskinen, sette på parkeringsbremsen og ha slått av maskinen.
- Trykk aldri på start-/stoppknappen mens maskinen er i gang.
- Kjør alltid forsiktig for ikke å tape kontrollen over maskinen ettersom dette kan føre til alvorlige skader eller død.
- Bruk ikke maskinen med våte hender.
- Unngå kroppskontakt med jodede ledere slik som metallrør eller nettinggjerdar for å redusere et strømstøt under drift.

## Henvisninger om vibrasjoner og støy

- Innvirkning fra vibrasjoner kan føre til skader på nerver og forstyrrelser i blodsirkulasjonen i hender og armer.
- Bruk varme klær og hold hendene varme og tørre ved arbeider i kalde omgivelser.
- Ta pauser.

- Hvis du merker at huden på fingrene eller hendene blir nummen, kribler, gjør vondt eller farges hvit, avslutt arbeidet med maskinen og oppsøk eventuelt lege.
- Bruk egnet hørselsvern. Arbeid uten hørselsvern kan føre til hørseltap.
- De angitte vibrasjons- og støyutslippsverdiene:
  - Er målt med en standardisert metode.
  - Muliggjør vurdering av elektroverktøyets utslipp og sammenligning mellom ulike elektroverktøy. Alt etter bruksbetingelser, tilstanden til elektroverktøyet eller verktøyene som brukes, kan den faktiske belastningen være høyere eller lavere. Ta hensyn til arbeidspauser og faser med lav belastning i vurderingen. Bestem vernetiltak iht. tilpassede vurderingsverdier, f.eks. bedriftsinterne tiltak.

## Klipping i bratt terreng

- Klipp eller kjør ikke i bakker som har en helning på over 20 %.
- Klipp alltid opp og ned, og aldri på tvers av helningen. Maskinen må ikke snus i bakker. Arbeid i bakker er farlig. Maskinen kan vippe eller skli.
- Kjør mest mulig rolig i bakker, og brems forsiktig. Når du kjører ned en bakke, la maskinen være innkoblet og kjør langsomt. Vær særlig forsiktig når du skifter retning.
- I bakker med en skråning på mere enn 14 % må du ikke bruke den ekstra gressoppsamlingsinnretningen.
- I bakker med en skråning på mere enn 9 % må du ikke bruke tunge påheng, som f.eks. transporttilhenger eller plenvalse.
- Ved tilhengerdrift må følgende maksimale verdier ikke overskrides:  
Maks. støttelast på tilhengerfestet: 22 kg  
maks. tilhengerlast (tilhenger og last): 110 kg

## Etter bruk

- ➔ Når du forlater setet til maskinen, slå alltid av maskinen. Trekk alltid sikkerhetsnøkkelen ut, og sett på parkeringsbremsen.
- La maskinen kjøle seg ned (min. 15 minutter) før du setter den bort.



## Sikkerhetsinstrukser

**Før alle arbeider på maskinen**

- **Beskytt deg mot skader før alle arbeider på maskinen ved å**
  - slå av maskinen
  - trekke ut sikkerhetsnøkkelen
  - ha på parkeringsbremsen
  - vente til alle bevegelige deler er fullstendig stoppet opp
  - vente til maskinen er avkjølt (ca. 15 minutter)

**Generelle sikkerhetsinstrukser**

- **Reservedeler og tilbehør må tilsvare kravene som er fastlagt av produsenten.** Bruk derfor alltid originale deler/tilbehør, eller deler/tilbehør som er anbefalt av produsenten. Følg alltid medfølgende monteringsanvisning ved utskiftning. Bruk av reservedeler eller tilbehør som ikke er godkjent av produsenten, kan innebære et betydelig sikkerhetsproblem.
- **Få reparasjoner utelukkende utført av kvalifiserte fagfolk eller på et fagverksted.** Adressene til fagverkstedene finner du på våre Internettssider.
- **Ikke ta med passasjerer på maskinen.** Maskinen er ikke godkjent for persontransport.
- **Maskinen er beregnet på bruk til pleie av gress- og plenflater til private bolighus.** På grunn av fysisk fare for brukeren eller andre personer må maskinen ikke brukes til andre formål enn det angitte.
- **Bruk maskinen kun ved dagslys eller ved tilstrekkelig kunstig belysning.** Hold alltid arbeidssområdet rent og godt opplyst.
- **Få alltid alle vedlikeholdsarbeider utført tidsriktig for å holde maskinen i en sikker driftstilstand.**
- **Drivmotorer blir varme, og kan forårsake forbrenninger.** Ikke ta på dem!
- **Bruk maskinen kun under tørre værforhold.** Beskytt apparatet mot regn og fuktighet. I fuktig gress kan maskinen skli på grunn av mindre bakkekontakt.
- **Ved en systemfeil eller et fullstendig tap av batterieffekten kan maskinen miste drivkraften, og drivhjulene står i fri.** Tråkk på bremsepedalen for å beholde kontrollen og stanse maskinen. Start maskinen på nytt. Hvis problemet vedvarer, henvend deg til et fagverksted.
- **Skift ut alle slitte eller skadde skilt på maskinen.**
- **Lad akkumulatoren bare i tørre omgivelser.**
- **Følg alle instruksene i betjeningsveiledningen for laderen.**
- **Bruk bare laderen som følger med i leveransen til å lade akkumulatoren.** Typebetegnelsen på laderen finner du i den vedlagte EU-samsvarserklæringen. En annen lader som ikke er egnet til batteritypen, kan føre til skader på maskinen og utgjøre en brannfare.
- **Alle arbeider på akkumulatoren, f.eks. demontering/montering, må bare utføres av et fagverksted.**
- **Prøv ikke å lade opp en skadet akkumulator.**
- **Bruk eller lad ikke våte akkumulatører, eller akkumulatører som viser tegn på korrosjon.**
- **Ved feil bruk kan akkumulatoren tar fyr eller forårsake etsning.** Ta ikke akkumulatoren fra hverandre, ikke varm den for mye eller utsett den for brann.
- **Lekkasjer på akkumulatoren kan oppstå ved ekstrem belastning, lade- eller temperaturbetingelser, eller når akkumulatoren er skadet.** Utettheter eller andre skader på akkumulatoren kan føre til alvorlige skader.
- **Når materialet som lekker ut av akkumulatoren, kommer på huden eller i øynene må du gå frem som følger:**
  - Vask området umiddelbart med vann og såpe.
  - Skyll øynene straks minst i 20 minutter med rent vann, og oppsøk lege umiddelbart etterpå.
- **Når materialet som lekker ut av akkumulatoren, kommer på klærne eller skoene må du gå frem som følger:**
  - Ta kontaminerte klesplagg/sko av med én gang, og vask disse grundig.
- **Maskinen må ikke drives med en skadd akkumulator.** Henvend deg straks til et fagverksted.
- **Slep aldri maskinen.** Dette kan føre til alvorlige maskinskader.
- **Kontroller ved jevne mellomrom at knivene stanser etter ca. fem sekunder ved utkobling av klippeenheten (kan høres ettersom de roterende knivene lager vindstøy).** Når knivene ikke stopper innenfor tidsrammen, skal maskinen kontrolleres på et fagverksted.
- **Vær forsiktig i håndteringen av akkumulatører for å unngå kortslutning av disse med ledende materialer slik som ringer, armbånd og nøkler.**
- **Akkumulatører eller ledepoler kan være varme og forårsake forbrenninger.**

## Riktig bruk

Denne maskinen er beregnet for bruk

- som gressklippertraktor for klipping av gressplen i hus- og fritidshage
- med tilbehør som er uttrykkelig godkjent for denne maskinen.
- i henhold til de beskrivelsene og sikkerhetsinstruksene som er angitt i denne bruksanvisningen

All annen bruk regnes som feilaktig bruk. Ikke forskriftsmessig bruk fører til at garantien utelukkes og at produsenten fraskriver seg alt ansvar. Brukeren er ansvarlig for skader overfor tredjepart og deres eiendom.

Egenhendige forandringer på maskinen utelukker et ansvar fra produsentens side for skader som resulterer av dette.

Denne maskinen er ikke godkjent for drift på offentlige gater og for transport av personer.

## Typeskilt

### Plassering

Typeskiltet befinner seg under/foran førerasetet.



#### Instruks

*Merkingen skal anses som et juridisk dokument, den må ikke endres eller gjøres uleselig.*

## Oppbygging

- 1 Modellnummer
- 2 Modellnavn
- 3 Vekt
- 4 CE-merking
- 5 Produsent
- 6 Maskinbetegnelse
- 7 Effekt / motorturtall i o/min
- 8 Serienummer
- 9 Kontruksjonsår
- 10 Nominell spenning, strømtype
- 11 Beskyttelsesklasse/beskyttelsestype
- 12 Opplysninger om avfallshåndtering
- 13 Batteritype
- 14 Garantert støyverdi

## Sikkerhetsinnretninger

### Utkastluke/jorddekkingsssluttstykke

#### FORSIKTIG !



Kontakt med klippekniven og gjenstander som slynges ut

- Fare for skade
- Maskinen må bare drives med påmontert utkastluke [A] eller jorddekkingsssluttstykke [B].

Disse delene beskytter deg mot skader fra skjærkniven eller gjenstander som blir slengt ut. Maskinen må bare drives med påmontert utkastluke [A] eller jorddekkingsssluttstykke [B].



#### Instruks

*Sikkerhetssperresystemet gjør det mulig kun å starte maskinen når utkastluken, jorddekkingsssluttstykket (ekstrautstyr) eller en gressoppsamlingsinnretning (ekstrautstyr) er montert.*

### Sikkerhetsnøkkel (sperreinnretning)

#### ADVARSEL!



Fare for person- eller materialskader

- Sett inn sikkerhetsnøkkelen [A] i styre-/betjeningsmodulen [B] umiddelbart før du skal ta maskinen i bruk.
- Trekk ut sikkerhetsnøkkelen før
  - du tar en pause og når du avslutter arbeidet
  - du lader akkumulatoren
  - før alle vedlikeholds-, innstillingsarbeider eller andre arbeider på maskinen

Sikkerhetsnøkkelen (sperreinnretningen) brukes for din sikkerhet, og hindrer også at maskinen kan brukes av uvedkommende.



#### Instruks

*For å forsyne styre-/betjeningsmodulen med strøm og dermed kunne ta maskinen i bruk må sikkerhetsnøkkelen være satt helt inn i styre-/betjeningsmodulen.*

- Hvis sikkerhetsnøkkelen trekkes ut av styre-/betjeningsmodulen, avbrytes den respektive strømforsyningen til styre-/betjeningsmodulen, og maskinen kan ikke drives.

## Sikkerhetssperresystem

Sikkerhetssperresystemet gjør det mulig kun å starte maskinen når

- føreren har tatt plass på setet
- bremsepedalen er helt trykket inn hhv. parkeringsbremsen er satt i parkeringsposisjon
- kjørepedalen ikke betjenes (= N-stilling)
- ladekabelen ikke er koblet til ladekontakten på maskinen og/eller lokket til ladekontakten ikke er åpnet eller fjernet
- utkastluken, jorddekkingssluttstykket eller en gressopsamlingsinnretning er montert

Sikkerhetssperresystemet slår automatisk av klippeenheten og fremdriften (ved å slå av maskinen) så snart brukeren forlater setet uavhengig om han eller hun først har brukt parkeringsbremsen eller ikke. For å reaktivere kjøring eller klipping på nytt må maskinen først slås på ved å trykke på start-/stoppknappen på betjeningsmodulen.

**På apparater uten RCM-funksjon (klipping ved rygging) eller ved deaktivert RCM-funksjon** forhindrer sikkerhetssperresystemet rygging med innkoblet klippeenhet (automatisk frakobling av klippeenhet).

→ Slå av klippeenheten før rygging.

### Blinklys

Blinklysene på maskinen (f.eks. venstre, høyre) gjelder alltid i forhold til kjøring forover.

### Montering

Til slutt i bruksanvisningen eller som bilagsblad vises monteringen av maskinen i bilder. Den grafiske framstillingen kan avvike i detaljer fra den kjøpte maskinen.

### Betjeningselementer

#### Oversikt over maskinen **A**

- A** Pedal for kjøring framover 
- B** Spak for parkeringsbrems
- C** Pedal for kjøring bakover 
- D** Utkastluke
- E** Spak for innstilling av klippehøyden
- F** Tilhengerfeste (alt etter modell)
- G** Ladekontakt
- H** Hanskerom/boksholder
- I** Styre-/betjeningsmodul
- J** USB-kontakter (alt etter modell)
- K** Ratt
- L** Lyskaster (alt etter modell)
- M** Bremsepedal

#### Oversikt over styre-/betjeningsmodul **B**

- A** LCD-display for diverse visninger slik som f.eks. ladenivå akkumulator, informasjons- og feilmeldinger, etc.
- B** PTO-bryter for RCM-funksjon
- C** Tempomatbryter
- D** Start-/stoppknapp
- E** Sikkerhetsnøkkel
- F** Lysbryter
- G** PTO-bryter for klipping forover



#### Instruks

På LCD-displayet vises forskjellige opplysninger når sikkerhetsnøkkelen er satt i, f.eks.:

- Kjørte driftstimer
- Akkumulatorens ladenivå
- Feil-/informasjonsmeldinger



#### Instruks

Lysindikator for når maskinen er klar til innkobling:

- En blå sirkel rundt start-/stoppknappen blinker, og signaliserer at maskinen kan slås på.

Lysindikator ved innkoblede funksjoner:

- Med påslått maskin, dvs. med trykket start-/stoppknapp, lyser en blå sirkel rundt start-/stoppknappen.
- Med innkoblet PTO-bryter for funksjonen for klipping forover (innkoblet klippeenhet) lyser et grønt lys rundt PTO-bryteren.
- Med innkoblet PTO-bryter for funksjonen for klipping bakover (innkoblet klippeenhet under rygging) lyser et rødt lys rundt PTO-bryteren.

## Igangsetting

### Før bruk

Følg alle instruksene i bruksanvisningen, og kontroller i tillegg:

- Alle verne- og sikkerhetsinnretningene for funksjon og fravær av skader
- Akkumulatorens ladenivå
- Lufttrykk i dekkene
- Dekslar, påmonterte apparater og maskinen for smuss og klippeavfall

### Opplading av batteriet **B C**

#### ⚠ FARE!



Akkumulatoren inneholder etsende væsker og giftige stoffer.

- Fare for skade
- Hold på avstand fra barn.
- Stikk ikke hull på, ta fra hverandre, ødelegg eller brenn akkumulatoren.
- Ikke røyk, og hold brennende og varme gjenstander borte.
- Følg alle instruksene i betjeningsveiledningen for laderen.
- Lad akkumulatoren bare med laderen som fulgte med maskinen. Typebetegnelsen på laderen finner du i den vedlagte EU-samsvarserklæringen. En lader som ikke er egnet til denne maskinen, kan skade akkumulatoren eller utgjøre en brannfare.
- Lad akkumulatoren bare i tørre omgivelser.
- Lad akkumulatoren bare i en omgivelsestemperatur på 0 til 40 °C.
- Trekk alltid ut sikkerhetsnøkkelen før lading.

#### Obs!

- Maskinen er utstyrt med en fastmontert li-ion-akkumulator. Akkumulatoren er bare delvis ladet ved levering. Før du tar batteriet i bruk, bør du lade den helt opp med laderen som følger med maskinen for å sikre full ytelse fra batteriet.



#### Instruks

Oppladbare batterier taper effekt / kapasitet etter hvert som årene går. Det er mulig at akkumulatoren da må skiftes ut. Henvend deg til et fagverksted for å få skiftet ut akkumulatoren.

- ➔ Åpne lokket **C [A]** til maskinens ladekontakt **1**.
- ➔ Sett laderens støpsel **C [C]** i ladekontakten **C [B]** **2**.
- ➔ Stikk det andre støpslet til laderen **C [E]** i en egnet 230 V-stikkontakt **C [D]** iht. spesifikasjonene på laderen **3**.
- ✓ Akkumulatoren lades.  
Ladingen tar ca. fire timer for full lading.
- ➔ Ta ut støpslet til batteriladeren etter ladingen, dvs. først fra 230 V-stikkontakten og deretter ladekontakten på maskinen.



#### Instruks

På LCD-displayet **B [A]** blinker akkumulatorsymbolet  og symbolet:  hele tiden under lading. Samtidig vises ladingen i prosent. Akkumulatoren er ferdig oppladet når indikatoren viser 100 %.

Etter oppnåelse av full lading, slår LCD-visningen seg av etter ca. 3 minutter i hvilemodus, dvs. LCD-visningen slukkes.

Når du mottar en feilmelding på et tidspunkt under ladingen, gå frem som følger:

- ➔ Koble laderen fra strømkilden **1**.
  - ➔ Koble laderen fra ladekontakten på maskinen **2**.
  - ➔ Koble laderen til strømkilden **3** igjen.
  - ➔ Koble laderen til ladekontakten på maskinen **4** igjen.
- Hvis problemet vedvarer, henvend deg til et fagverksted.



#### Videre instruks

- Vi anbefaler å lade akkumulatoren opp til ca. 50 % av maksimal lading før lagring av maskinen (utenfor sesongen).
- Koble først fra batteriladeren (eller forlengelseskabelen hvis denne brukes) fra 230 V-stikkontakten og deretter ladekontakten på maskinen.
- Det anbefales å lade akkumulatoren helt opp etter hver bruk. Å lagre akkumulatoren i utladd tilstand kan føre til at akkumulatoren mister kapasitet i fremtiden.
- Hvis du har koblet akkumulatoren til laderen i mer enn 4 timer, skades ikke akkumulatoren. Men koble likevel fra laderen med én gang akkumulatoren er fullstendig ladet.
- Akkumulatoren har ingen minneeffekt, og må ikke utlades fullstendig før ny lading.
- Akkumulatoren må ikke holdes i utladd tilstand over lengre tid. Da kan akkumulatoren påføres varig skade.

## Kontroll av trykket i dekkene



### Instruks

Av produksjonsgrunner kan dekktrykket være høyere enn nødvendig.

→ Kontroller trykket i dekkene. Korrigjer etter behov.

Foran 1,0 bar

Bak 0,7 bar

## Stille inn førersetet **D**

→ Sett setet i ønsket posisjon iht. illustrasjonen.

## Stille inn ratt **E** (alt etter modell)

→ Trykk på låseknappen, og sett rattet i ønsket posisjon (a, b, c).



### Instruks

Vær oppmerksom på riktig låsing av låseknappen!

## Bruk



### ADVARSEL!



Fare for skade

- Forlat ikke førersetet under driften
  - uten først å holde PTO-bryteren trykket for å koble ut klippeenheten
  - uten å trække på bremsepedalen og sette på parkeringsbremsen
- Ved parkering eller stans av maskinen skal du alltid først
  - ha på parkeringsbremsen
  - slå av maskinen og trekke ut sikkerhetsnøkkelen



### Instruks

Ta hensyn til de nasjonale/kommunale forskriftene når det gjelder brukstider (ev. forhør deg hos ansvarlige myndigheter).

## Sette på eller ta av parkeringsbremsen **G**

→ For å sette på parkeringsbremsen trykk bremsepedalen **[B]** helt ned **1**, og skyv spaken **[A]** i posisjon **(P)** **2**.

✓ Parkeringsbremsen står på og du kan ta foten fra kjørepedalen.

→ For å ta parkeringsbremsen trykk bremsepedalen helt ned **1**, og skyv spaken **[A]** i posisjon **(R)** **3**.

## Slå på maskinen (sette maskinen i driftsmodus)

→ Fjern batteriladeren (hvis den er tilkoblet) og lukk lokket til ladekontakten på maskinen (hvis det er åpent).

→ Sett deg på førersetet.

→ Sett på parkeringsbremsen, eller trykk bremsepedalen helt ned.

→ Stikk sikkerhetsnøkkelen helt inn i styre-/betjeningsmodulen.

✓ En blå sirkel rundt start-/stopppknappen blinker, og signaliserer at maskinen kan slås på.

→ Trykk start-/stopppknappen på styre-/betjeningsmodulen, og slipp den deretter løs.

✓ Det høres 2 pipetoner, og maskinen er slått på.



### Instruks

Hvis tilkoblingsledningen til batteriladeren fortsatt befinner seg i ladekontakten til maskinen når sikkerhetsnøkkelen settes i, vises dette med et informasjonssymbol i LCD-displayet.



### Instruks

På LCD-displayet vises følgende indikatorer:

– Ladenivået til akkumulatoren i prosent f.eks. 80 %

– ladenivået med viste stolper i akkumulatorsymbolet (hver stolpe ca. 20 %) f.eks.: 

– kjørte driftstimer

## Slå av maskinen (sette maskinen i av-modus)

→ Trykk start-/stopppknappen på styre-/betjeningsmodulen, og slipp den deretter løs.

✓ Det høres en pipetone, og maskinen er slått av.

### Eller

→ Trekk ut sikkerhetsnøkkelen fra styre-/betjeningsmodulen.

✓ Maskinen er slått av.



## Kjøring

### ⚠ ADVARSEL!



Fare ved brå start, plutselig stopp og kjøring med høy hastighet.

- ➔ Fare for ulykker
- Kjør langsomt, og brems forsiktig ned.
- Kjør ikke med for høy hastighet.
- Skift aldri kjøreretningen uten først å stoppe opp maskinen.
- Utfør aldri innstillinger på maskinen mens maskinen er i gang.

- ➔ Slå apparatet på.
- ➔ Løsne parkeringsbremsen, og slipp opp bremsepedalen.
- ➔ For å kjøre trækker du på kjørepedalen **A** [A] eller **A** [C].
- ✓ Maskinen går.



#### Instruks

*Jo lenger ned du trækker kjørepedalen, desto hurtigere kjører maskinen.*



#### Instruks

*Ved å slippe opp kjørepedalen går denne automatisk tilbake i utgangsstillingen "N" (nøytralstilling), og maskinen stanser langsomt.*



#### Instruks

*Ved å betjene kjørepedalen må bremsepedalen ikke være tråkket ned.*

## Kjøring med tempomat **B** (alt etter modell)

### Innkobling av tempomat

- ➔ Trykk tempomatbryteren **[C]** på styre-/betjeningsmodulen i ca. 2 sekunder under kjøring, og slipp den deretter opp.
- ✓ På LCD-displayet til styre-/betjeningsmodulen vises symbolet .
- ✓ Den hastigheten framover som er valgt på dette tidspunktet (men ikke den maksimale hastigheten) blir bibeholdt.
- ✓ Du kan ta foten fra kjørepedalen.



#### Instruks

*Tempomaten kan bare aktiveres ved kjøring forover.*

## Utkobling av tempomat

- ➔ Trykk tempomatbryteren **[C]** kort på styre-/betjeningsmodulen
- eller
- ➔ trykk på kjørepedalen
- eller
- ➔ betjen bremsepedalen.
- ✓ Tempomaten er slått av.

## Stoppe apparatet **A**

- ➔ Løft av foten fra kjørepedalen **[A]** eller **[C]**.
- ➔ Trakk på bremsepedalen **[M]** til maskinen blir stående stille.



#### Instruks

*Når du trækker på bremsepedalen, slår du samtidig også av tempomaten.*

Hvis maskinen fortsatt skulle bevege seg ved helt nedtråkket bremsepedal eller påsatt parkeringsbrems:

- ➔ Bruk ikke maskinen videre, og kontakt et fagverksted.

## Koble klippeenheten inn eller ut **B**

### Slå på

Med PTO bryteren **[G]** blir klippeenheten slått på og av via en elektromekanisk kobling for funksjonen for klipping forover.

- ➔ Slå apparatet på.
- ➔ For å slå på klippeenheten trykk PTO-bryteren **[G]** ned i ca. 2 sekunder, og slipp den deretter opp.
- ✓ Klippeenheten er slått på, og et grønt lys rundt PTO-bryteren tennes.

### Slå av

- ➔ For å slå av den kjørende klippeenheten trykk PTO-bryteren **[G]** ned et sekund, og slipp den deretter opp.
- ✓ Det grønne lyset rundt PTO-bryteren slukkes, og klippeenheten er slått av.



#### Instruks

*Ved rygging med innkoblet klippeenhet (uten aktivert RCM-funksjon) slås klippeenheten eller maskinen automatisk av takket være sikkerhetssperresystemet.*

## Innstilling av klippehøyden **A**

→ For å stille inn klippehøyden betjen spaken for klippehøydeinnstilling **[E]**.



### Instruks

"5" er den største mulige klippehøyden (ca. 10 cm), klippeenheten befinner seg helt oppe.

"1" er den minste klippehøyden (ca. 3 cm), klippeenheten befinner seg helt nede.

## Klipping

### **⚠ FORSIKTIG !**



Gjenstander som slynges ut (klippet materiale, steiner etc.)

☞ Fare for skade

- Tøm gressoppsamleren (alt etter modell) bare ved avslått klippeenhet og stående maskin.
- Maskinen må kun drives med påsatt utkastluke, et jorddekkingssluttstykke eller en montert gressoppsamlerinnretning.

### **Obs!**

- Dersom et fremmedlegeme (f.eks. stein) blir truffet av klippeenheten, eller dersom maskinen begynner å vibrere uvanlig, stans maskinen umiddelbart.
- Undersøk maskinen for skader før videre bruk. Bruk maskinen ikke videre ved skader, og få den reparert på et fagverksted før neste bruk.
- Koble ikke inn klippeenheten i høyt gress.
- Klipp ikke for høyt gress, svært tørt gress eller kjør med innkoblet klippeenhet over ansamlinger av tørre blader ettersom dette kan føre til økt brannfare på maskinen pga. ansamlinger av svært tørr smuss og klippeavfall.

- Slå apparatet på.
- Koble inn klippeenheten, og senk den ned.
- Løsne parkeringsbremsen.
- Trakk på pedalen for kjøring forover for å kjøre av garde.
- ✓ Maskinen går og klipper.



### Instruks for klipping

Klipp ikke vått gress. Kjør langsomt.

Klipping av for høyt hhv. vått gress kan føre til en for stor oppsamling/opphoping av gress i utkastsjakten.

Ved innstilling av klippehøyden og kjørehastigheten må det passes på at maskinen ikke blir overbelastet. Tilpass alle innstillingene til omgivelsene.

## RCM-funksjon (alt etter modell) **B**

Alt etter modell er maskinen utstyrt med en RCM-funksjon (klipping bakover).



### Instruks for klipping

Bruk RCM-funksjonen bare når det er absolutt nødvendig, og utvis spesiell forsiktighet.

### Slå på RCM-funksjonen

- Slå apparatet på.
- Koble inn klippeenheten.
- Trykk PTO-bryteren for klipping bakover **[G]** ned i tre sekunder, og slipp den deretter opp.
- ✓ Et rødt lys rundt PTO-bryteren lyser for RCM-funksjonen, og du kan nå klippe mens du kjører forover/bakover.

### Slå av RCM-funksjonen

- Trykk PTO-bryteren for klipping bakover **[B]** ned i tre sekunder, og slipp den deretter opp.
- ✓ Det røde lyset rundt PTO-bryteren slukkes, og RCM-funksjonen er slått av.



### Merknader om klipping

- Funksjonen for klipping bakover er slått på
- til PTO-bryteren for klipping bakover trykkes en gang til
- eller**
- Sikkerhetssperresystemet slår klippeenheten eller maskinen av automatisk når du forlater førerasetet
- eller**
- Maskinen slås av.

## Jorddekking (alt etter modell)

Gresset blir klippet i små stykker (ca. 1 cm) med malingen og det blir liggende igjen. På den måten tilføres gresset mange næringsstoffer.

For et svært godt resultat må gresshøyden alltid være lav.

Ved jorddekking må det tas hensyn til følgende:

- Vått gress må ikke males.
- Mal aldri mer enn maks. 2 cm av gressets totale lengde.
- Kjør langsomt.
- Rengjør klippeenheten regelmessig.

→ Be forhandler om aktuelt tilbehør for maling.

## Montere ekstra jorddekkingsutstyr (jorddekkingsluttstykke) **I**

### **ADVARSEL!**



Fare for skade på grunn av skjæreverktøy  
 ☞ Fare for ulykker  
 ➤ Bruk sikkerhetshansker.

- ➔ Klippehøyde-innstillingsspaken stilles på "1" (klippeenheden nede).
- ➔ Fjern utkastluken **[A]**.
- ➔ Jorddekkingsluttstykke **[B]** monteres.

## Tips for pleie av gressplenen

Gressplenen består av ulike gresstyper. Hvis du klipper gresset ofte, vokser mer gress som har sterke røtter og det dannes et fast jordlag under gresset. Hvis du klipper gresset sjeldent, utvikles det høytvoksende gress og andre viltvoksende planter (f.eks. kløver, tusenfryd).

For at plenen din skal kunne vokse på en sunn og jevn måte og det ikke skal oppstå noen gresstriper, må klippebanene alltid overlappe hverandre med noen centimeter.

- Plenens normale høyde er på ca. 40–50 mm.  
Klipp ca. en tredjedel av den totale høyden, straks plenens høyde har nådd 60-70 mm.
- Ikke klipp plenen kortere enn 40 mm, da det vil skade de øvre jordlaget ved tørke.
- Klipp høyvokst gress trinnvis ned til normal høyde.

## Slå på lyskaster (alt etter modell) **B**

- ➔ For å slå på lyskasteren trykk lysbryteren **[F]** på styre-/betjeningsmodulen, og slipp den deretter opp.
- ✓ Lyskasteren lyser.



### **Instruks**

Lyskasteren kan bare slås på når sikkerhetsnøkkelen er satt helt inn i styre-/betjeningsmodulen.



### **Instruks**

Lyskasteren lyser til bryteren trykkes på nytt, eller maskinen slås av med sikkerhetsnøkkelen.

## USB-kontakter (alt etter modell) **H**

### **Obs!**

- Når traktoren starter, må ingen enheter være koblet til USB-kontaktene fordi dette kan føre til skader på de tilkoblede enhetene.

De to USB-kontaktene **[A]** befinner seg på venstre side av maskinen, i nærheten av styre-/betjeningsmodulen. De to USB-kontaktene drives med en lade strøm på 2,1 A hver. Du kan f.eks. lade telefonen din eller drive andre USB-apparater med de to kontaktene.

## Parkering av maskinen

- ➔ Hold i maskinen.
- ➔ Koble ut klippeenheden.
- ➔ Sett klippeverket i den øverste posisjonen.
- ➔ Sett på parkeringsbremsen.
- ➔ Slå maskinen av, og trekk ut sikkerhetsnøkkelen.

## Skyve apparatet

Skyv maskinen langsomt for hånd bare med uttrukket sikkerhetsnøkkel og utkoblet parkeringsbrems.



### **Instruks**

Tau aldri maskinen - alvorlige skader på maskinen kan da oppstå.

## Vedlikehold

**⚠ ADVARSEL!**

Fare for person- eller materialskader

- Utfør alle vedlikeholds- og rengjøringsarbeidene bare med avslått maskin.
- Trekk ut sikkerhetsnøkkelen.
- Vent til alle bevegelige deler er stoppet opp.
- Vent til maskinen er avkjølt (ca. 15 minutter).
- Grip aldri inn i de roterende knivene.
- Få reparasjoner og vedlikeholdsarbeider samt utskiftning av sikkerhetselementer utelukkende utført av kvalifiserte fagfolk eller på et fagverksted.
- Få utskiftning eller ettersliping av skjærknivene bare utført på et fagverksted.
- Få alle arbeider på klippeenheten slik som f.eks. demontering / montering bare utført på et fagverksted.
- Rengjør maskinen og alle påsatte deler og tilbehør etter hver drift. Ansamlinger av svært tørr smuss og klipperester kan utgjøre en potensiell brannfare.
- Få alle arbeider på akkumulatoren, laderen eller det elektriske anlegget bare utført av et fagverksted.
- Få alle vedlikeholdsarbeider utført til riktig tid iht. spesifikasjonene (oppnåelse av det respektive antallet driftstimer).

## Rengjøring av maskinen

**⚠ ADVARSEL!**

Fare for materialskader

- Bruk ikke vann til rengjøring av traktoren, akkumulatoren eller laderen.
- Bruk ikke sterke rengjøringsmidler/husholdningsrengjøringsmidler samt andre løsemidler ettersom de kan skade plastdelene på maskinen.

- ➔ Still maskinen på et fast og jevnt underlag.
- ➔ Sett på parkeringsbremsen.
- ➔ Rengjør maskinen med en børste, en kost eller en fille.

**Instruks**

Pass også på at ingen smussansamlinger dannes rundt sikringer, kabelstrenger og kabelforbindelser.  
Fjern disse alltid regelmessig etter bruk.

## Rengjøring av klippeenheten

**⚠ FARE!**

Skarpe, bevegelige skjæreverktøy

- ➔ Fare for skade
- Bruk vernehansker.
- Rengjør klippeverktøyet forsiktig.

- ➔ Sett klippeverket i den øverste posisjonen.
- ➔ Rengjør klippekassen med en børste, en kost eller en fille.
- ➔ Sett klippeverket i den nederste posisjonen.
- ➔ Rengjør oversiden av klippeenheten grundig med en børste, en kost eller en fille.

## Rengjøring av drivmotor/bakaksel

- ➔ Rengjør bakakselområdet rundt drivmotoren/girkassen med en børste, en kost eller en fille.

## Vedlikehold av maskinen

- ➔ La maskinen kontrolleres og vedlikeholdes ved slutten av sesongen av et fagverksted.

**Instruks**

Maskinen er utstyrt med en fastmontert lithium-akkumulator.

Få akkumulatoren demontert på et fagverksted, og kast denne separat før hele maskinen skrotes etter endt levetid.

## Luftrykk i dekkene

**⚠ ADVARSEL!**

Økning av trykket i dekkene

- ➔ Fare for ulykker og skader på maskinen
- Det maksimalt tillatte trykket i dekkene (se randen på dekkene) må aldri overskrides.

- ➔ Kontroller trykket i dekkene. Korriger etter behov.
- |       |         |
|-------|---------|
| Foran | 1,0 bar |
| Bak   | 0,7 bar |

**Instruks**

For høyt trykk i dekkene reduserer levetiden til dekkene. Kontroller trykket i dekkene før kjøring.

**Etter 5 driftstimer (S01)**

- Få knivfesteskruen kontrollert for riktig feste på – tiltrekkingsmoment 52–68 Nm.

**Etter 5 driftstimer (S02)**

- Kontroller trykket i dekkene.

**Etter 10 driftstimer (S03)**

- Smør alle dreie- og lagerpunkter på kjøre- og bremsepedalen og spaken for klippehøydejustering med noen dråper lett olje.

**Etter 25 driftstimer (S04)**

- Smør tennene på styresnekken samt tannstangen til styringen med et universalfett.
- Smør hjullagrene og akslene på forhjulene på smøreniplene med et universalfett.
- Få klippeenheten kontrollert for riktig innstilling.

**Instruks**

Overskytende fett kan bidra til samlesteder for smussavsetninger, og dermed til en økt brannfare.

**Etter 50 driftstimer (S05)**

- Få knivfesteskruene kontrollert for riktig feste på – tiltrekkingsmoment 52–68 Nm.

**Etter 100 driftstimer (S06)**

- Kontroller alle skrueforbindelsene og redskapene for riktig feste.

**Instruks**

Ved oppnåelse av de respektive driftstimene vises en servicemelding når maskinen slås på i form av et symbol på LCD-displayet.

Eksempel:



= vedlikeholdsarbeider som er nødvendige hver 5. driftstimer, må utføres.

"S01 til S06" bak verktøynøkkelen står alltid de respektive driftstimene.

Den viste servicemeldingen på LCD-displayet kan slettes ved å trykke på tempomatbryteren.

**Etter behov****Lad opp batteriet**

- Lad akkumulator opp etter bruk.
- Akkumulatorens lade nivå kontrolleres før bruk, ev. lades den opp.

**Instruks**

Alle instruksene for lading av akkumulatoren finner du i avsnittet "Igangsetting".

Følg alle instruksene i betjeningsveiledningen for laderen.

Få batteriet skiftet ut når batterikapasiteten faller under 50 % av den opprinnelige kapasiteten.

**Skifte av sikringer****Instruks**

Defekte sikringer må bare skiftes ut av et fagverksted.

**En gang i sesongen**

- Få hjulakslene bak smurt inn med vannavvisende spesialfett på et fagverksted.
- Få skjæreverktøyet slipt eller skiftet ut på et fagverksted.
- Få maskinen kontrollert og vedlikeholdt på et fagverksted for alltid å holde maskinen i driftssikker stand.
-



## Lagring

### Obs!

- La maskinen kjøle seg ned før lagring utendørs.
- Lagre ikke maskinen i nærheten av brennbare materialer (f.eks. klær, ved eller kjemikalier), åpen ild eller andre potensielle tennkilder (ovner, varmtvannsberedere eller andre typer varmeapparater).
- Fjern alle brennbare materialer før maskinen lagres.
- Lagre maskinen i et rent og tørt rom. (Anbefalt lagringstemperatur ca. 0–23 °C).
- Beskytt maskinen mot rust dersom den skal lagres i et lengre tidsrom.
- Beskytt maskinen mot frost.

- ➔ Rengjør maskinen og gressoppsamlingsinnretningen.
- ➔ Alle metalldelene beskyttes mot rust ved å tørke dem av med en klut som er innsmyrt med olje.
- ➔ Kontroller dekktrykket iht. spesifikasjonene.
- ➔ Lad akkumulatoren før og etter lagringen av maskinen (også utenfor sesongen).



### Instruks

Til oppbevaring skal batteriet ha et ladenivå på 50 %.

## Transport



### Instruks

Maskinen er ikke godkjent og registrert i henhold til veiloven.

## Korte strekninger

- ➔ Koble ut klippeenheten og sett den i høyeste posisjon før du kjører med maskinen.
- ➔ Kjør for veksel av innsatssted kun korte strekninger med maskinen.

## Lange strekninger

### ⚠ ADVARSEL!



Fare på grunn av ustabile og usikre ramper

➔ Fare for alvorlige personskader og materielle skader

- Når du skyver en maskin på en tilhenger eller lastebil, kontroller at rampen er stabil og sikret.

### ⚠ ADVARSEL!



Fare på grunn av utilstrekkelig sikring

➔ Turbulens under transport

- Når apparatet transporteres på en tilhenger eller på en lastebil, fest og sikre det på egnet vis.

- ➔ Slå maskinen av, og trekk ut sikkerhetsnøkkelen.
- ➔ La apparatet kjøle seg ned, og rengjør ev. ventilasjonsåpningene.
- ➔ Bruk transportkjøretøy for lengre strekninger.
- ➔ Maskinen skyves for hånd i tomgang oppå/ned av lasteflaten.
- ➔ Sett på parkeringsbremsen, og sikre maskinen mot å skli/rulle bort f.eks. med stropper.

## Feilretting

### ⚠ ADVARSEL!



Fare for person- eller materialskader



- Ta kontakt med et fagverksted hvis du er i tvil.
- Sett skjæreknivene på maskinen av før kontroller eller før arbeider.
- Beskytt deg mot skader før alle arbeider på maskinen ved å

- slå av maskinen
- trekke ut sikkerhetsnøkkelen
- ha på parkeringsbremsen
- vente til alle bevegelige deler er fullstendig stoppet opp
- vente til maskinen er avkjølt (ca. 15 minutter)

Problem	Mulig årsak	Tiltak
Maskinen lar seg ikke slå på.	Sikkerhetssperresystemet er utløst.	Ta plass på førersetet, trykk bremsepedalen helt ned eller sett på parkeringsbremsen. Slå maskinen på igjen. Se avsnittet "Slå på apparat", og følg alle instruksjer.
	Feil/defekt i det elektriske systemet.	Slå av maskinen, og gjenta startprosedyren. Ved vedvarende feil oppsøk et fagverksted.
Sterke vibrasjoner.	Skadet knivaksel eller defekt kniv.	Slå maskinen straks av. Få defekte deler skiftet ut på et fagverksted.
Klippeenheten kaster ikke ut gresset, eller den klipper ujevnt.	Maskinen er overbelastet og klippeenheten ble slått av.	La maskinen avkjøles, og still klippeenheten høyere ved klipping.
	Før høy kjørehastighet.	Reduser kjørehastigheten.
	Kniven er sløv.	Få knivene slipt eller skiftet ut på et fagverksted.
Lav kjørehastighet	Lavt ladenivå på akkumulatoren.	Lad opp batteriet.
	Maskinen er overbelastet.	Still klippeenheten høyere ved klipping.



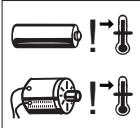
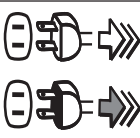















## Flere feilmeldinger/informasjonsmeldinger på LCD-displayet på styre-/betjeningsmodulen og betydningen av disse

### Feilmeldinger og informasjonsmeldinger som symbol

Feil-/informasjonsmelding	Betydning
	<b>For lav batteritemperatur:</b> Flytt maskinen til et varmere sted slik at temperaturen til batteriet kan øke. Hvis problemet vedvarer, henvend deg til et fagverksted.
	<b>For høy temperatur til batteri, kjøremotor eller klippeenhetsmotor:</b> Slå maskinen av, la den kjøle seg ned og slå den på igjen. Hvis problemet vedvarer, henvend deg til et fagverksted.
	<b>Ladekabelen til batteriladeren er satt i ladekontakten.</b> Før maskinen slås på, må ladekabelen trekkes ut og lokket til ladekontakten lukkes.
	<b>Tempomat er slått på.</b>
	<b>Klippeenheten er overbelastet:</b> Klippeenheten og fremdriften ble slått av. Slå maskinen på igjen, rengjør undersiden på klippeenheten og slå maskinen på igjen. Still klippehøyden inn på høyere innstilling, reduser kjørehastigheten ved klipping. Hvis problemet vedvarer, henvend deg til et fagverksted.

## Feilmeldinger som 4-sifret kode

Det første sifferet (etter "E") viser til det rammede delsystemet. Disse feilene kan slå av klippeenheten og motoren eller hele traktoren. I dette tilfellet slå av traktoren, la den avkjøles og start traktoren på nytt igjen. Hvis feilen vedvarer, henvend deg til et fagverksted.

Feil-/informasjonsmelding	Betydning
 <b>E100</b> 	Feil i betjenings-/styremodulen
 <b>E200</b> 	Feil på klippeenhetsmotoren / den venstre klippeenhetsmotoren (alt etter utførelse)
 <b>E300</b> 	Feil på den høyre klippeenhetsmotoren (alt etter utførelse)
 <b>E400</b> 	Feil på den midterste klippeenhetsmotoren (alt etter utførelse)
 <b>E500</b> 	Feil på fremdriftsmotoren / den venstre fremdriftsmotoren (alt etter utførelse)
 <b>E600</b> 	Feil på den høyre fremdriftsmotoren (alt etter utførelse)
 <b>E700</b> 	Feil på akkumulatoren
 <b>E800</b> 	Feil på akkumulatoren
 <b>E900</b> 	Feil på akkumulatoren

### Garanti

I hvert land gjelder vårt firmas garantibestemmelser eller de fra importøren. Feil på apparatet repareres kostnadsfritt i garantitiden, forutsatt at feilen skyldes en material- eller produksjonsfeil. Hvis du påberoper deg garantien, ber vi deg kontakte forhandleren eller et av våre kontorer.

### EF-samsvarserklæring



Ytterligere informasjon om apparatet finner du i den vedlagte EF-samsvarserklæringen, som er en del av denne bruksanvisningen.

### Miljøvennlig avfallsbehandling



Gamle maskiner, elektroverktøy, tilbehør og emballasje bør resirkuleres.

#### Batterier:

Få akkumulatoren demontert på et fagverksted, og kast denne separat før hele maskinen skrotes. Batterier må ikke kastes i restavfall eller i vannet eller brennes opp. Akkumulatører/batterier må samles inn, resirkuleres eller deponeres på en miljøvennlig måte.

#### Gamle maskiner/elektroverktøy:

Kast aldri maskinen i husholdningsavfallet! Lever det til et godkjent avfallsmottak.

# *Cub Cadet*<sup>®</sup>

**MTD Products Aktiengesellschaft**

Industriestraße 23 • 66129 Saarbrücken • Germany  
Fon/Phone + 49 6805 79-0 • Fax +49 6805 79-442  
[www.cubcadet.eu](http://www.cubcadet.eu)