

ADA 1000

**STIHL**



2 - 12	Gebrauchsanleitung
12 - 22	Instruction Manual
22 - 34	Notice d'emploi
34 - 44	Istruzioni d'uso
45 - 55	Handleiding



## Inhaltsverzeichnis

1	Vorwort.....	2
2	Informationen zu dieser Gebrauchsanleitung.....	2
3	Übersicht.....	3
4	Sicherheitshinweise.....	3
5	Doppelakkuschachtadapter einsatzbereit machen.....	7
6	Ladezustand anzeigen und LEDs.....	7
7	Bluetooth®-Funkschnittstelle aktivieren und deaktivieren.....	7
8	Akku einsetzen und herausnehmen.....	8
9	Doppelakkuschachtadapter verbinden und trennen.....	8
10	Akku prüfen.....	8
11	Nach dem Arbeiten.....	8
12	Transportieren.....	9
13	Aufbewahren.....	9
14	Reinigen.....	9
15	Warten und Reparieren.....	9
16	Störungen beheben.....	10
17	Technische Daten.....	11
18	Ersatzteile und Zubehör.....	11
19	Entsorgen.....	12
20	Anschriften.....	12

## 1 Vorwort

Liebe Kundin, lieber Kunde,

es freut uns, dass Sie sich für STIHL entschieden haben. Wir entwickeln und fertigen unsere Produkte in Spitzenqualität entsprechend der Bedürfnisse unserer Kunden. So entstehen Produkte mit hoher Zuverlässigkeit auch bei extremer Beanspruchung.

STIHL steht auch für Spitzenqualität beim Service. Unser Fachhandel gewährleistet kompetente Beratung und Einweisung sowie eine umfassende technische Betreuung.

STIHL bekennt sich ausdrücklich zu einem nachhaltigen und verantwortungsvollen Umgang mit der Natur. Diese Gebrauchsanleitung soll Sie unterstützen, Ihr STIHL Produkt über eine lange Lebensdauer sicher und umweltfreundlich einzusetzen.

Wir danken Ihnen für Ihr Vertrauen und wünschen Ihnen viel Freude mit Ihrem STIHL Produkt.



Dr. Nikolas Stihl

**WICHTIG! VOR GEBRAUCH LESEN UND AUFBEWAHREN.**

## 2 Informationen zu dieser Gebrauchsanleitung

### 2.1 Geltende Dokumente

Es gelten die lokalen Sicherheitsvorschriften.

- ▶ Zusätzlich zu dieser Gebrauchsanleitung folgende Dokumente lesen, verstehen und aufbewahren:
  - Gebrauchsanleitung STIHL Akku-Produkt
  - Sicherheitshinweise Akku STIHL AP
  - Sicherheitsinformation für STIHL Akkus und Produkte mit eingebautem Akku: [www.stihl.com/safety-data-sheets](http://www.stihl.com/safety-data-sheets)

Weitere Informationen zu STIHL connected, kompatiblen Produkten und FAQs sind unter [www.connect.stihl.com](http://www.connect.stihl.com) oder bei einem STIHL Fachhändler verfügbar.

Die Bluetooth®-Wortmarke und die -Bildzeichen (Logos) sind eingetragene Warenzeichen und Eigentum der Bluetooth SIG, Inc. Jegliche Verwendung dieser Wortmarke/Bildzeichen durch STIHL erfolgt unter Lizenz.

Akkus mit  sind mit einer Bluetooth®-Funkschnittstelle ausgestattet. Lokale Betriebseinschränkungen (zum Beispiel in Flugzeugen oder Krankenhäusern) müssen beachtet werden.

### 2.2 Kennzeichnung der Warnhinweise im Text

#### WARNUNG

- Der Hinweis weist auf Gefahren hin, die zu schweren Verletzungen oder zum Tod führen können.
  - ▶ Die genannten Maßnahmen können schwere Verletzungen oder Tod vermeiden.

#### HINWEIS

- Der Hinweis weist auf Gefahren hin, die zu Sachschaden führen können.
  - ▶ Die genannten Maßnahmen können Sachschaden vermeiden.

### 2.3 Symbole im Text



Dieses Symbol verweist auf ein Kapitel in dieser Gebrauchsanleitung.

## 3 Übersicht

### 3.1 Doppelakkuschachtadapter

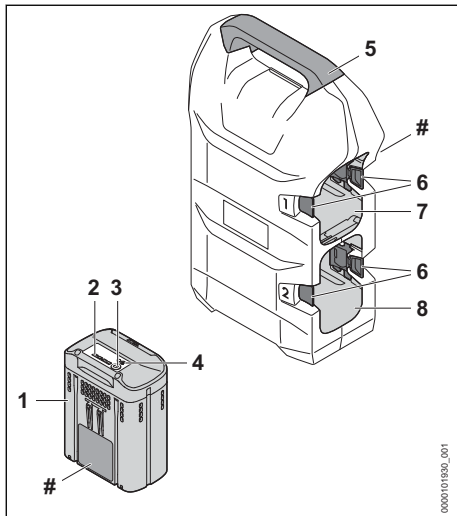



- 1 Akku**  
Der Akku versorgt das Akku-Produkt mit Energie.
- 2 LEDs**  
Die LEDs zeigen den Ladezustand des Akkus und Störungen an.
- 3 Drucktaste**  
Die Drucktaste aktiviert die LEDs am Akku.
- 4 LED „BLUETOOTH®“ (nur für Akkus mit 

### 3.2 Symbole**

Die Symbole können auf dem Akku sein und bedeuten Folgendes:

 1 LED leuchtet rot. Der Akku ist zu warm oder zu kalt.

 4 LEDs blinken rot. Im Akku besteht eine Störung.

 Der Akku hat eine Bluetooth®-Funkschnittstelle und kann mit der STIHL connected App verbunden werden.

 Die Angabe neben dem Symbol weist auf den Energieinhalt des Akkus nach Spezifikation des Zellenherstellers hin. Der in der Anwendung zur Verfügung stehende Energieinhalt ist geringer.

 Produkt nicht mit dem Hausmüll entsorgen.

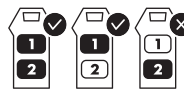
 Im Akku-Schacht 1 muss ein Akku eingesetzt sein. Der Akku-Schacht 2 kann leer bleiben.

## 4 Sicherheitshinweise

### 4.1 Warnsymbole

Die Warnsymbole auf dem Doppelakkuschachtadapter oder dem Akku bedeuten Folgendes:

 Sicherheitshinweise und deren Maßnahmen beachten.

 Gebrauchsanleitung lesen, verstehen und aufbewahren.

 Akku vor Hitze und Feuer schützen.

 Akku nicht in Flüssigkeiten tauchen.

### 4.2 Bestimmungsgemäße Verwendung

Der Doppelakkuschachtadapter verbindet einen oder zwei Akkus STIHL AP mit einem STIHL Akku-Produkt mit Halterung für den Doppelakkuschachtadapter.

Der Doppelakkuschachtadapter kann bei Regen verwendet werden.

Der Akku kann bei Regen verwendet werden.

Der Akku STIHL AP versorgt das STIHL Akku-Produkt mit Energie.

Während der Arbeit wird der Doppelakkuschachtadapter so mit einem Akku-Produkt verbunden, wie es in der Gebrauchsanleitung des Akku-Produktes beschrieben ist.

Der Doppelakkuschachtadapter darf nur für BGA 300.1 und RMA 765 V verwendet werden.

Der Akku mit  ermöglicht in Kombination mit der STIHL connected App die Personalisierung und die Übertragung von Informationen zum Akku auf Basis der Bluetooth®-Technologie.

## **WARNUNG**

- Falls der Doppelakkuschachtadapter oder der Akku nicht bestimmungsgemäß verwendet werden, können Personen schwer verletzt oder getötet werden und Sachschaden kann entstehen.
  - ▶ Doppelakkuschachtadapter so verwenden, wie es in dieser Gebrauchsanleitung beschrieben ist.
  - ▶ Akku so verwenden, wie es in dieser Gebrauchsanleitung, der STIHL connected App und unter [www.connect.stihl.com](http://www.connect.stihl.com) beschrieben ist.
  - ▶ Akku nicht im Doppelakkuschachtadapter laden.

### 4.3 Anforderungen an den Benutzer

## **WARNUNG**

- Benutzer ohne eine Unterweisung können die Gefahren des Doppelakkuschachtadapters und des Akkus nicht erkennen oder nicht einschätzen. Der Benutzer oder andere Personen können schwer verletzt oder getötet werden.



- ▶ Gebrauchsanleitung lesen, verstehen und aufbewahren.

- ▶ Falls der Doppelakkuschachtadapter oder der Akku an eine andere Person weitergegeben wird: Gebrauchsanleitung mitgeben.
- ▶ Sicherstellen, dass der Benutzer folgende Anforderungen erfüllt:
  - Der Benutzer ist ausgeruht.
  - Der Benutzer ist körperlich, sensorisch und geistig fähig den Doppelakkuschachtadapter und den Akku zu bedienen und damit zu arbeiten. Falls der Benutzer körperlich, sensorisch oder geistig eingeschränkt dazu fähig ist, darf der Benutzer nur unter Aufsicht oder

nach Anweisung durch eine verantwortliche Person damit arbeiten.

- Der Benutzer kann die Gefahren des Doppelakkuschachtadapters und des Akkus erkennen und einschätzen.
- Der Benutzer ist volljährig oder der Benutzer wird entsprechend nationaler Regelungen unter Aufsicht in einem Beruf ausgebildet.
- Der Benutzer hat eine Unterweisung von einem STIHL Fachhändler oder einer fachkundigen Person erhalten, bevor er das erste Mal den Doppelakkuschachtadapter verwendet.
- Der Benutzer ist nicht durch Alkohol, Medikamente oder Drogen beeinträchtigt.
  - ▶ Falls Unklarheiten bestehen: Einen STIHL Fachhändler aufsuchen.

## 4.4 Arbeitsbereich und Umgebung

### 4.4.1 Doppelakkuschachtadapter

## **WARNUNG**

- Unbeteiligte Personen, Kinder und Tiere können die Gefahren des Doppelakkuschachtadapters nicht erkennen und nicht einschätzen. Unbeteiligte Personen, Kinder und Tiere können schwer verletzt werden.
  - ▶ Unbeteiligte Personen, Kinder und Tiere aus dem Arbeitsbereich fernhalten.
  - ▶ Doppelakkuschachtadapter nicht unbeaufsichtigt lassen.
  - ▶ Sicherstellen, dass Kinder nicht mit dem Doppelakkuschachtadapter spielen können.

### 4.4.2 Akku

## **WARNUNG**

- Unbeteiligte Personen, Kinder und Tiere können die Gefahren des Akkus nicht erkennen und nicht einschätzen. Unbeteiligte Personen, Kinder und Tiere können schwer verletzt werden.
  - ▶ Unbeteiligte Personen, Kinder und Tiere fernhalten.
  - ▶ Akku nicht unbeaufsichtigt lassen.
  - ▶ Sicherstellen, dass Kinder nicht mit dem Akku spielen können.
- Der Akku ist nicht gegen alle Umgebungseinflüsse geschützt. Falls der Akku bestimmten Umgebungseinflüssen ausgesetzt ist, kann der Akku in Brand geraten, explodieren oder irreparabel beschädigt werden. Personen kön-

nen schwer verletzt werden und Sachschaden kann entstehen.



- ▶ Akku vor Hitze und Feuer schützen.
- ▶ Akku nicht ins Feuer werfen.

- ▶ Akku nicht außerhalb der angegebenen Temperaturgrenzen verwenden und aufbewahren,  17.2.



- ▶ Akku nicht in Flüssigkeiten tauchen.

- ▶ Akku von metallischen Kleinteilen fernhalten.
- ▶ Akku nicht hohem Druck aussetzen.
- ▶ Akku nicht Mikrowellen aussetzen.
- ▶ Akku vor Chemikalien und vor Salzen schützen.

## 4.5 Sicherheitsgerechter Zustand

### 4.5.1 Doppelakkuschachtadapter

Der Doppelakkuschachtadapter ist im sicherheitsgerechten Zustand, falls folgende Bedingungen erfüllt sind:

- Der Doppelakkuschachtadapter ist unbeschädigt.
- Der Doppelakkuschachtadapter ist sauber.
- Der Doppelakkuschachtadapter funktioniert und ist unverändert.
- Original STIHL Zubehör für diesen Doppelakkuschachtadapter ist angebaut.
- Das Zubehör ist richtig angebaut.

### WARNUNG

- In einem nicht sicherheitsgerechten Zustand können Bauteile nicht mehr richtig funktionieren und Sicherheitseinrichtungen außer Kraft gesetzt werden. Personen können schwer verletzt oder getötet werden.
  - ▶ Mit einem unbeschädigten Doppelakkuschachtadapter arbeiten.
  - ▶ Falls der Doppelakkuschachtadapter verschmutzt ist: Doppelakkuschachtadapter reinigen.
  - ▶ Doppelakkuschachtadapter nicht verändern.
  - ▶ Original STIHL Zubehör für diesen Doppelakkuschachtadapter anbauen.
  - ▶ Doppelakkuschachtadapter so anbauen, wie es in dieser Gebrauchsanleitung beschrieben ist.
  - ▶ Elektrische Kontakte des Doppelakkuschachtadapter nicht mit metallischen Gegenständen verbinden und kurzschließen.
- ▶ Doppelakkuschachtadapter nicht öffnen.
- ▶ Abgenutzte oder beschädigte Hinweisschilder ersetzen.
- ▶ Falls Unklarheiten bestehen: Einen STIHL Fachhändler aufsuchen.

### 4.5.2 Akku

Der Akku ist im sicherheitsgerechten Zustand, falls folgende Bedingungen erfüllt sind:

- Der Akku ist unbeschädigt.
- Der Akku ist sauber und trocken.
- Der Akku funktioniert und ist unverändert.

### WARNUNG

- In einem nicht sicherheitsgerechten Zustand kann der Akku nicht mehr sicher funktionieren. Personen können schwer verletzt werden.
  - ▶ Mit einem unbeschädigten und funktionierenden Akku arbeiten.
  - ▶ Einen beschädigten oder defekten Akku nicht laden.
  - ▶ Falls der Akku verschmutzt ist: Akku reinigen.
  - ▶ Falls der Akku nass oder feucht ist: Akku trocknen lassen,  17.3.
  - ▶ Akku nicht verändern.
  - ▶ Gegenstände nicht in die Öffnungen des Akkus stecken.
  - ▶ Elektrische Kontakte des Akkus nicht mit metallischen Gegenständen verbinden und kurzschließen.
  - ▶ Akku nicht öffnen.
  - ▶ Abgenutzte oder beschädigte Hinweisschilder ersetzen.
- Aus einem beschädigten Akku kann Flüssigkeit austreten. Falls die Flüssigkeit mit der Haut oder den Augen in Kontakt kommt, können die Haut oder die Augen gereizt werden.
  - ▶ Kontakt mit der Flüssigkeit vermeiden.
  - ▶ Falls Kontakt mit der Haut aufgetreten ist: Betroffene Hautstellen mit reichlich Wasser und Seife abwaschen.
  - ▶ Falls Kontakt mit den Augen aufgetreten ist: Augen mindestens 15 Minuten mit reichlich Wasser spülen und einen Arzt aufsuchen.
- Ein beschädigter oder defekter Akku kann ungewöhnlich riechen, rauchen oder brennen. Personen können schwer verletzt oder getötet werden und Sachschaden kann entstehen.
  - ▶ Falls der Akku ungewöhnlich riecht oder raucht: Akku nicht verwenden und von brennbaren Stoffen fernhalten.
  - ▶ Falls der Akku brennt: Versuchen, den Akku mit einem Feuerlöscher oder Wasser zu löschen.

## 4.6 Arbeiten

### ⚠️ WARNUNG

- Der Benutzer kann in bestimmten Situationen nicht mehr konzentriert arbeiten. Der Benutzer kann stolpern, fallen und schwer verletzt werden.
  - ▶ Ruhig und überlegt arbeiten.
  - ▶ Falls die Lichtverhältnisse und Sichtverhältnisse schlecht sind: Nicht mit dem Doppelakkuschichtadapter arbeiten.
  - ▶ Auf Hindernisse achten.
  - ▶ Falls Ermüdungserscheinungen auftreten: Eine Arbeitspause einlegen.
- Falls sich der Doppelakkuschichtadapter während der Arbeit verändert, sich ungewohnt verhält, kann der Doppelakkuschichtadapter in einem nicht sicherheitsgerechten Zustand sein. Personen können schwer verletzt werden und Sachschaden kann entstehen.
  - ▶ Arbeit beenden, Akku herausnehmen und einen STIHL Fachhändler aufsuchen.

## 4.7 Transportieren

### 4.7.1 Doppelakkuschichtadapter

### ⚠️ WARNUNG

- Während des Transports kann der Doppelakkuschichtadapter umkippen oder sich bewegen. Personen können verletzt werden und Sachschaden kann entstehen.
  - ▶ Akku herausnehmen.
  - ▶ Doppelakkuschichtadapter mit Spanngurten, Riemen oder einem Netz so sichern, dass er nicht umkippen und sich nicht bewegen kann.

### 4.7.2 Akku

### ⚠️ WARNUNG

- Der Akku ist nicht gegen alle Umgebungseinflüsse geschützt. Falls der Akku bestimmten Umgebungseinflüssen ausgesetzt ist, kann der Akku beschädigt werden und Sachschaden kann entstehen.
  - ▶ Einen beschädigten Akku nicht transportieren.
- Während des Transports kann der Akku umkippen oder sich bewegen. Personen können verletzt werden und Sachschaden kann entstehen.
  - ▶ Akku in der Verpackung so verpacken, dass er sich nicht bewegen kann.
  - ▶ Verpackung so sichern, dass sie sich nicht bewegen kann.

## 4.8 Aufbewahren

### 4.8.1 Doppelakkuschichtadapter

### ⚠️ WARNUNG

- Kinder können die Gefahren des Doppelakkuschichtadapter nicht erkennen und nicht einschätzen. Kinder können schwer verletzt werden.
  - ▶ Akku herausnehmen.
  - ▶ Doppelakkuschichtadapter außerhalb der Reichweite von Kindern aufbewahren.
- Die elektrischen Kontakte am Doppelakkuschichtadapter können durch Feuchtigkeit korrodieren. Der Doppelakkuschichtadapter kann beschädigt werden.
  - ▶ Akku herausnehmen.
  - ▶ Doppelakkuschichtadapter sauber und trocken aufbewahren.

### 4.8.2 Akku

### ⚠️ WARNUNG

- Kinder können die Gefahren des Akkus nicht erkennen und nicht einschätzen. Kinder können schwer verletzt werden.
  - ▶ Akku außerhalb der Reichweite von Kindern aufbewahren.
- Der Akku ist nicht gegen alle Umgebungseinflüsse geschützt. Falls der Akku bestimmten Umgebungseinflüssen ausgesetzt ist, kann der Akku irreparabel beschädigt werden.
  - ▶ Akku sauber und trocken aufbewahren.
  - ▶ Akku in einem geschlossenen Raum aufbewahren.
  - ▶ Akku getrennt vom Produkt aufbewahren.
  - ▶ Falls der Akku im Ladegerät aufbewahrt wird: Netzstecker ziehen und den Akku mit einem Ladezustand zwischen 40 % und 60 % (2 grün leuchtende LEDs) aufbewahren.
  - ▶ Akku nicht außerhalb der angegebenen Temperaturgrenzen aufbewahren,  17.2.

## 4.9 Reinigen, Warten und Reparieren

### ⚠️ WARNUNG

- Scharfe Reinigungsmittel, das Reinigen mit einem Wasserstrahl oder spitzen Gegenständen können den Doppelakkuschichtadapter und den Akku beschädigen. Falls der Doppelakkuschichtadapter oder der Akku nicht richtig gereinigt werden, können Bauteile nicht mehr richtig funktionieren und Sicherheitsein-





richtungen außer Kraft gesetzt werden. Personen können schwer verletzt werden.

- ▶ Doppelakkuschachtadapter und Akku so reinigen, wie es in dieser Gebrauchsanleitung beschrieben ist.
- Falls der Doppelakkuschachtadapter oder der Akku nicht richtig gewartet oder repariert werden, können Bauteile nicht mehr richtig funktionieren und Sicherheitseinrichtungen außer Kraft gesetzt werden. Personen können schwer verletzt oder getötet werden.
  - ▶ Doppelakkuschachtadapter und Akku nicht selbst warten oder reparieren.
  - ▶ Falls der Doppelakkuschachtadapter oder der Akku gewartet oder repariert werden muss: Einen STIHL Fachhändler aufsuchen.

## 5 Doppelakkuschachtadapter einsatzbereit machen

### 5.1 Doppelakkuschachtadapter einsatzbereit machen

Vor jedem Arbeitsbeginn müssen folgende Schritte durchgeführt werden:

- ▶ Akku prüfen,  10.
- ▶ Akku vollständig laden, wie es in der Gebrauchsanleitung Ladegeräte STIHL AL 101, 301, 301-4, 500 beschrieben ist.
- ▶ Doppelakkuschachtadapter reinigen,  14.1.
- ▶ Sicherstellen, dass sich folgende Bauteile im sicherheitsgerechten Zustand befinden:
  - Doppelakkuschachtadapter,  14.1.
  - Akku,  4.5.2.
- ▶ Falls die Schritte nicht durchgeführt werden können: Doppelakkuschachtadapter nicht verwenden und einen STIHL Fachhändler aufsuchen.

### 5.2 Akku mit einer Bluetooth®-Funkschnittstelle mit der STIHL connected App verbinden

- ▶ Bluetooth®-Funkschnittstelle am mobilen Endgerät aktivieren.
- ▶ Bluetooth®-Funkschnittstelle am Akku aktivieren,  7.1.
- ▶ STIHL connected App aus dem App Store auf das mobile Endgerät herunterladen und Account erstellen.
- ▶ STIHL connected App öffnen und anmelden.
- ▶ Akku in der STIHL connected App hinzufügen und den Anweisungen auf dem Bildschirm folgen.

Kontaktmöglichkeiten und weitere Informationen sind unter <https://support.stihl.com> oder in der STIHL connected App zu finden.

Die STIHL connected App ist marktabhängig verfügbar.

## 6 Ladezustand anzeigen und LEDs

### 6.1 Ladezustand anzeigen

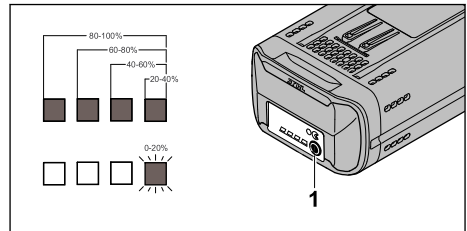

- ▶ Drücktaste (1) drücken.  
Die LEDs leuchten ca. 5 Sekunden lang grün und zeigen den Ladezustand an.
- ▶ Falls die rechte LED grün blinkt: Akku laden.

### 6.2 LEDs am Akku

Die LEDs können den Ladezustand des Akkus oder Störungen anzeigen. Die LEDs können grün oder rot leuchten oder blinken.

Falls die LEDs grün leuchten oder blinken, wird der Ladezustand angezeigt.

- ▶ Falls die LEDs rot leuchten oder blinken: Störungen beheben,  16.  
Im Akku-Produkt oder im Akku besteht eine Störung.

## 7 Bluetooth®-Funkschnittstelle aktivieren und deaktivieren

### 7.1 Bluetooth®-Funkschnittstelle aktivieren

- ▶ Falls der Akku eine Bluetooth®-Funkschnittstelle hat: Drücktaste drücken und solange gedrückt halten bis die LED „BLUETOOTH®“ neben dem Symbol  für ca. 3 Sekunden blau leuchtet.  
Die Bluetooth®-Funkschnittstelle am Akku ist aktiviert.



## 7.2 Bluetooth®-Funkschnittstelle deaktivieren

- ▶ Falls der Akku eine Bluetooth®-Funkschnittstelle hat: Drucktaste drücken und solange gedrückt halten bis die LED „BLUETOOTH®“ neben dem Symbol  sechsmal blau blinkt. Die Bluetooth®-Funkschnittstelle am Akku ist deaktiviert.

## 8 Akku einsetzen und herausnehmen

### 8.1 Akku einsetzen



Im Akku-Schacht 1 muss ein Akku eingesetzt sein. Der Akku-Schacht 2 kann leer bleiben.

Falls der Akku im Akku-Schacht 1 leer ist: Akku im Akku-Schacht 2 wird entladen.

Falls der Doppelakkuschachtadapter von Akku-Schacht 1 auf Akku-Schacht 2 umschaltet, kann es produktabhängig zu einer Leistungsunterbrechung führen.

Falls es zu einer Leistungsunterbrechung kommt: Schalthebel am Akku-Produkt loslassen und wieder drücken.

- ▶ Akku-Produkt ausschalten
- ▶ Doppelakkuschachtadapter einsetzen.

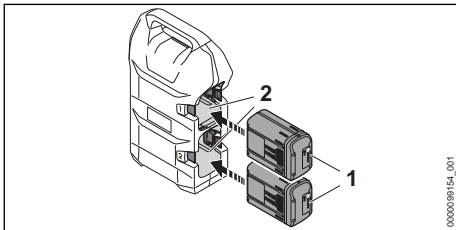

- ▶ Akku (1) bis zum Anschlag in den Akku-Schacht (2) drücken. Der Akku (1) rastet mit einem Klick ein und ist verriegelt.
- ▶ Doppelakkuschacht so verbinden, wie es in der Gebrauchsanleitung des Akku-Produkts beschrieben ist.

### 8.2 Doppelakkuschachtadapter herausnehmen

- ▶ Akku-Produkt ausschalten.
- ▶ Doppelakkuschachtadapter so trennen, wie es in der Gebrauchsanleitung des Akku-Produkts beschrieben ist.

- ▶ Doppelakkuschachtadapter auf eine ebene Fläche stellen.

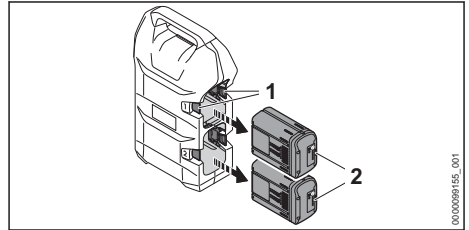

- ▶ Sperrhebel (1) drücken. Der Akku (2) ist entriegelt und kann herausgenommen werden.

## 9 Doppelakkuschachtadapter verbinden und trennen

### 9.1 Doppelakkuschachtadapter mit einem STIHL Akku-Produkt für Akkus STIHL AR L verbinden

- ▶ Doppelakkuschachtadapter so verbinden, wie es in der Gebrauchsanleitung des Akku-Produkts beschrieben ist.

### 9.2 Doppelakkuschachtadapter trennen

- ▶ Akku-Produkt ausschalten.
- ▶ Doppelakkuschachtadapter so trennen, wie es in der Gebrauchsanleitung des Akku-Produkts beschrieben ist.

## 10 Akku prüfen

### 10.1 Akku prüfen

- ▶ Drucktaste am Akku drücken. Die LEDs leuchten oder blinken.
- ▶ Falls die LEDs nicht leuchten oder blinken: Akku nicht verwenden und einen STIHL Fachhändler aufsuchen. Im Akku besteht eine Störung.

## 11 Nach dem Arbeiten

### 11.1 Nach dem Arbeiten

- ▶ Akku-Produkt ausschalten.
- ▶ Akku herausnehmen.
- ▶ Doppelakkuschachtadapter aus dem Akku-Produkt herausnehmen.
- ▶ Falls der Akku nass oder feucht ist: Akku trocknen lassen,  17.3.
- ▶ Doppelakkuschachtadapter reinigen.
- ▶ Akku reinigen.



## 12 Transportieren

### 12.1 Doppelakkuschichtadapter transportieren

- ▶ Akku-Produkt ausschalten.
- ▶ Akku herausnehmen.
- ▶ Doppelakkuschichtadapter herausnehmen.

### 12.2 Akku transportieren

- ▶ Akku herausnehmen.
- ▶ Sicherstellen, dass der Akku im sicherheitsgerechten Zustand ist.
- ▶ Akku so verpacken, dass er sich in der Verpackung nicht bewegen kann.
- ▶ Verpackung so sichern, dass sie sich nicht bewegen kann.

Der Akku unterliegt den Anforderungen zum Transport gefährlicher Güter. Der Akku ist als UN 3480 (Lithium-Ionen-Batterien) eingestuft und wurde gemäß UN Handbuch Prüfungen und Kriterien Teil III, Unterabschnitt 38.3 geprüft.

Die Transportvorschriften sind unter [www.stihl.com/safety-data-sheets](http://www.stihl.com/safety-data-sheets) angegeben.

## 13 Aufbewahren

### 13.1 Doppelakkuschichtadapter aufbewahren

- ▶ Akku-Produkt ausschalten.
- ▶ Akku herausnehmen.
- ▶ Doppelakkuschichtadapter herausnehmen.
- ▶ Doppelakkuschichtadapter so aufbewahren, dass folgende Bedingungen erfüllt sind:
  - Der Doppelakkuschichtadapter kann nicht umkippen und sich nicht bewegen.
  - Der Doppelakkuschichtadapter ist außerhalb der Reichweite von Kindern.
  - Der Doppelakkuschichtadapter ist sauber und trocken.

### 13.2 Akku aufbewahren

STIHL empfiehlt, den Akku in einem Ladezustand zwischen 40 % und 60 % (2 grün leuchtende LEDs) aufzubewahren.

- ▶ Akku so aufbewahren, dass folgende Bedingungen erfüllt sind:
  - Der Akku ist außerhalb der Reichweite von Kindern.
  - Der Akku ist sauber und trocken.
  - Der Akku ist in einem geschlossenen Raum.
  - Der Akku ist getrennt vom Produkt.
  - Falls der Akku im Ladegerät aufbewahrt wird: Netzstecker ziehen und den Akku mit einem Ladezustand zwischen 40 % und

60 % (2 grün leuchtende LEDs) aufbewahren.

- Der Akku ist nicht außerhalb der angegebenen Temperaturgrenzen aufbewahrt,  17.2.

#### HINWEIS

- Falls der Akku nicht so aufbewahrt wird, wie es in dieser Gebrauchsanleitung beschrieben ist, kann sich der Akku tiefentladen und dadurch irreparabel beschädigt werden.
  - ▶ Einen entladenen Akku vor dem Aufbewahren laden. STIHL empfiehlt den Akku in einem Ladezustand zwischen 40 % und 60 % (2 grün leuchtende LEDs) aufzubewahren.
  - ▶ Akku getrennt vom Produkt aufbewahren.

## 14 Reinigen

### 14.1 Doppelakkuschichtadapter reinigen

- ▶ Akku-Produkt ausschalten.
- ▶ Akku herausnehmen.
- ▶ Doppelakkuschichtadapter herausnehmen.
- ▶ Fremdkörper aus dem Doppelakkuschichtadapter entfernen und den Doppelakkuschichtadapter mit einem feuchten Tuch reinigen.
- ▶ Lüftungsschlitze mit einem Pinsel reinigen.
- ▶ Elektrische Kontakte des Doppelakkuschichtadapters mit einem Pinsel oder einer weichen Bürste reinigen.

### 14.2 Akku reinigen

- ▶ Akku mit einem feuchten Tuch reinigen.

## 15 Warten und Reparieren

### 15.1 Doppelakkuschichtadapter warten und reparieren

Der Doppelakkuschichtadapter muss nicht gewartet werden und kann vom Benutzer nicht repariert werden.

- ▶ Falls der Doppelakkuschichtadapter defekt oder beschädigt ist: Doppelakkuschichtadapter nicht verwenden und einen STIHL Fachhändler aufsuchen.



### 15.2 Akku warten und reparieren

Der Akku muss nicht gewartet werden und kann nicht repariert werden.

- ▶ Falls der Akku defekt oder beschädigt ist: Akku ersetzen.

## 16 Störungen beheben

### 16.1 Störungen des Akku-Produkts, des Doppelakkuschachtadapters oder des Akkus beheben

Störung	LEDs am Akku	Ursache	Abhilfe
Das Akku-Produkt läuft beim Einschalten nicht an oder schaltet im Betrieb ab.	1 LED blinkt grün.	Der Ladezustand des Akkus ist zu gering.	<ul style="list-style-type: none"> <li>▶ Akku so laden, wie es in der Gebrauchsanleitung Ladegeräte STIHL AL 101, 301, 301-4, 500 beschrieben ist.</li> </ul>
	1 LED leuchtet rot.	Der Akku ist zu warm oder zu kalt.	<ul style="list-style-type: none"> <li>▶ Akku herausnehmen.</li> <li>▶ Akku abkühlen oder erwärmen lassen.</li> </ul>
	3 LEDs blinken rot.	Im Akku-Produkt besteht eine Störung.	<ul style="list-style-type: none"> <li>▶ Akku herausnehmen.</li> <li>▶ Elektrische Kontakte des Doppelakkuschachtadapters reinigen.</li> <li>▶ Akku einsetzen.</li> <li>▶ Akku-Produkt einschalten.</li> <li>▶ Falls weiterhin 3 LEDs rot blinken: Einen STIHL Fachhändler aufsuchen.</li> </ul>
	3 LEDs leuchten rot.	Das Akku-Produkt ist zu warm.	<ul style="list-style-type: none"> <li>▶ Akku herausnehmen.</li> <li>▶ Akku-Produkt abkühlen lassen.</li> </ul>
		Die elektrische Verbindung zwischen dem Akku-Produkt und dem Akku ist unterbrochen.	<ul style="list-style-type: none"> <li>▶ Akku herausnehmen.</li> <li>▶ Elektrische Kontakte des Doppelakkuschachtadapters reinigen.</li> <li>▶ Akku einsetzen.</li> <li>▶ Falls weiterhin das Akku-Produkt beim Einschalten nicht anläuft oder im Betrieb abschaltet: Kontaktflächen des Doppelakkuschachtadapters reinigen.</li> </ul>
		Das Akku-Produkt oder der Akku sind feucht.	<ul style="list-style-type: none"> <li>▶ Akku-Produkt oder Akku trocknen lassen,  17.3.</li> </ul>
Das Akku-Produkt schaltet im Betrieb ab.		Der Akku im Akku-Schacht 1 ist leer.	<ul style="list-style-type: none"> <li>▶ Schalthebel am Akku-Produkt loslassen und wieder drücken.</li> <li>Der Doppelakkuschachtadapter schaltet automatisch auf den Akku-Schacht 2 um. Sicherstellen, dass im Akku-Schacht 2 ein Akku vorhanden ist.</li> </ul>
		Der Akku ist nicht vollständig geladen.	<ul style="list-style-type: none"> <li>▶ Akku vollständig laden, wie es in der Gebrauchsanleitung Ladegeräte STIHL AL 101, 301, 301-4, 500 beschrieben ist.</li> </ul>
Die Betriebszeit des Akku-Produkts ist zu kurz.		Der Akku ist nicht vollständig geladen.	<ul style="list-style-type: none"> <li>▶ Akku vollständig laden, wie es in der Gebrauchsanleitung Ladegeräte STIHL AL 101, 301, 301-4, 500 beschrieben ist.</li> </ul>
		Die Lebensdauer des Akkus ist überschritten.	<ul style="list-style-type: none"> <li>▶ Akku ersetzen.</li> </ul>
Der Akku mit  kann nicht mit der STIHL connected App gefunden werden.		Die Bluetooth®-Funkschnittstelle am Akku oder am mobilen Endgerät ist deaktiviert.	<ul style="list-style-type: none"> <li>▶ Bluetooth®-Funkschnittstelle am Akku und am mobilen Endgerät aktivieren.</li> </ul>
		Die Entfernung zwischen Akku und mobilem Endgerät ist zu groß.	<ul style="list-style-type: none"> <li>▶ Entfernung verringern,  17.1.</li> <li>▶ Falls der Akku weiterhin nicht mit der STIHL connected App gefunden werden kann: Einen STIHL Fachhändler aufsuchen.</li> </ul>

## 16.2 Produktunterstützung und Hilfe zur Anwendung

Produktunterstützung und Hilfe zur Anwendung sind bei einem STIHL Fachhändler erhältlich.

Kontaktmöglichkeiten und weitere Informationen sind unter <https://support.stihl.com> oder [www.stihl.com](http://www.stihl.com) zu finden.

## 17 Technische Daten

### 17.1 Akku STIHL AP

- Akku-Technologie: Lithium-Ionen
- Spannung: 36 V
- Kapazität in Ah: siehe Leistungsschild
- Energieinhalt in Wh: siehe Leistungsschild
- Gewicht in kg: siehe Leistungsschild
- Bluetooth®-Funkschnittstelle (nur für Akkus mit



- Datenverbindung: Bluetooth® 5.1. Das mobile Endgerät muss mit Bluetooth® Low Energy 5.0 kompatibel sein und Generic Access Profile (GAP) unterstützen.
- Frequenzband: ISM-Band 2,4 GHz
- Abgestrahlte maximale Sendeleistung: 1 mW
- Signalreichweite: ca. 10 m. Die Signalstärke ist abhängig von den Umgebungsbedingungen und dem mobilen Endgerät. Die Reichweite kann je nach äußeren Bedingungen, einschließlich des verwendeten Empfangsgeräts, stark variieren. Innerhalb von geschlossenen Räumen und durch metallische Barrieren (zum Beispiel Wände, Regale, Koffer) kann die Reichweite deutlich geringer sein.
- Anforderungen an das Betriebssystem des mobilen Endgeräts: Android oder iOS (in der aktuellen Version oder höher)

## 17.2 Temperaturgrenzen



### WARNUNG

- Der Akku ist nicht gegen alle Umgebungseinflüsse geschützt. Falls der Akku bestimmten Umgebungseinflüssen ausgesetzt ist, kann der Akku in Brand geraten oder explodieren. Personen können schwer verletzt werden und Sachschaden kann entstehen.
  - ▶ Doppelakkuschachtadapter oder Akku nicht unterhalb von - 20 °C oder oberhalb von + 50 °C verwenden.
  - ▶ Doppelakkuschachtadapter oder Akku nicht unterhalb von - 20 °C oder oberhalb von + 70 °C aufbewahren.

### 17.3 Empfohlene Temperaturbereiche

Für eine optimale Leistungsfähigkeit des Doppelakkuschachtadapters und des Akkus die folgenden Temperaturbereiche beachten:

- Verwendung: - 10 °C bis + 40 °C
- Aufbewahrung: - 20 °C bis + 50 °C

Falls der Akku außerhalb der empfohlenen Temperaturbereiche verwendet oder aufbewahrt wird, kann die Leistungsfähigkeit reduziert sein.

Falls der Akku nass oder feucht ist, den Akku mindestens 48 h bei über + 15 °C und unter + 50 °C, sowie bei unter 70 % Luftfeuchtigkeit trocknen lassen. Eine höhere Luftfeuchtigkeit kann die Trocknungszeit verlängern.

### 17.4 REACH

REACH bezeichnet eine EG-Verordnung zur Registrierung, Bewertung und Zulassung von Chemikalien.

Informationen zur Erfüllung der REACH Verordnung sind unter [www.stihl.com/reach](http://www.stihl.com/reach) angegeben.

## 18 Ersatzteile und Zubehör

### 18.1 Ersatzteile und Zubehör

**STIHL**  Diese Symbole kennzeichnen original STIHL Ersatzteile und original STIHL Zubehör.

STIHL empfiehlt, original STIHL Ersatzteile und original STIHL Zubehör zu verwenden.

Ersatzteile und Zubehör anderer Hersteller können durch STIHL hinsichtlich Zuverlässigkeit, Sicherheit und Eignung trotz laufender Marktbeobachtung nicht beurteilt werden und STIHL kann für deren Einsatz auch nicht einstehen.

Original STIHL Ersatzteile und original STIHL Zubehör sind bei einem STIHL Fachhändler erhältlich.

## 19 Entsorgen

### 19.1 Doppelakkuschachtadapter und Akku entsorgen

Informationen zur Entsorgung sind bei der örtlichen Verwaltung oder bei einem STIHL Fachhändler erhältlich.

Eine unsachgemäße Entsorgung kann die Gesundheit schädigen und die Umwelt belasten.

- ▶ STIHL Produkte einschließlich Verpackung gemäß den örtlichen Vorschriften einer geeigneten Sammelstelle für Wiederverwertung zuführen.
- ▶ Nicht mit dem Hausmüll entsorgen.

## 20 Anschriften

### STIHL Hauptverwaltung

ANDREAS STIHL AG & Co. KG  
Postfach 1771  
D-71307 Waiblingen

### STIHL Vertriebsgesellschaften

#### DEUTSCHLAND

STIHL Vertriebszentrale AG & Co. KG  
Robert-Bosch-Straße 13  
64807 Dieburg  
Telefon: +49 6071 3055358

#### ÖSTERREICH

STIHL Ges.m.b.H.  
Fachmarktstraße 7  
2334 Vösendorf  
Telefon: +43 1 86596370

#### SCHWEIZ

STIHL Vertriebs AG  
Isenrietstraße 4  
8617 Mönchaltorf  
Telefon: +41 44 9493030

## Contents

1	Introduction.....	12
2	Guide to Using this Manual.....	12
3	Overview.....	13
4	Safety Precautions.....	14
5	Preparing the Dual Battery Compartment Adapter for use.....	17

6	Displaying the Charge State and LEDs....	18
7	Activating and Deactivating Bluetooth® Radio Interface.....	18
8	Removing and Fitting the Battery.....	18
9	Connecting and disconnecting the Dual Battery Compartment Adapter.....	19
10	Testing the Battery.....	19
11	After Finishing Work.....	19
12	Transporting.....	19
13	Storing.....	19
14	Cleaning.....	20
15	Maintenance and Repairs.....	20
16	Troubleshooting.....	20
17	Specifications.....	21
18	Spare Parts and Accessories.....	22
19	Disposal.....	22
20	Addresses.....	22

## 1 Introduction

Dear Customer,

Thank you for choosing STIHL. We develop and manufacture our quality products to meet our customers' requirements. The products are designed for reliability even under extreme conditions.

STIHL also stands for premium service quality. Our dealers guarantee competent advice and instruction as well as comprehensive service support.

STIHL expressly commit themselves to a sustainable and responsible handling of natural resources. This user manual is intended to help you use your STIHL product safely and in an environmentally friendly manner over a long service life.

We thank you for your confidence in us and hope you will enjoy working with your STIHL product.

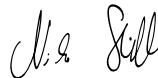

Dr. Nikolas Stihl

**IMPORTANT! READ BEFORE USING AND KEEP IN A SAFE PLACE FOR REFERENCE.**

## 2 Guide to Using this Manual

### 2.1 Applicable Documents

Local safety regulations apply.

- ▶ In addition to this instruction manual, read, understand and keep the following documents:
  - STIHL cordless product instruction manual
  - Safety information for the STIHL AP battery
  - Safety information for STIHL batteries and products with built-in battery:  
www.stihl.com/safety-data-sheets

Further information on STIHL connected, compatible products and FAQs is available at [www.connect.stihl.com](http://www.connect.stihl.com) or from a STIHL specialist dealer.

The Bluetooth® word mark and figurative marks (logos) are registered trademarks and the property of Bluetooth SIG, Inc. Any use of this word mark/figurative marks by STIHL is under license.

Batteries with  are equipped with a Bluetooth® radio interface. Local operating restrictions (e.g. in airplanes or hospitals) must be observed.

## 2.2 Symbols used with warnings in the text



### WARNING

- This symbol indicates dangers that can cause serious injuries or death.
  - ▶ The measures indicated can avoid serious injuries or death.

### NOTICE

- This symbol indicates dangers that can cause damage to property.
  - ▶ The measures indicated can avoid damage to property.

## 2.3 Symbols in Text



This symbol refers to a chapter in this instruction manual.

## 3 Overview

### 3.1 Dual Battery Compartment Adapter

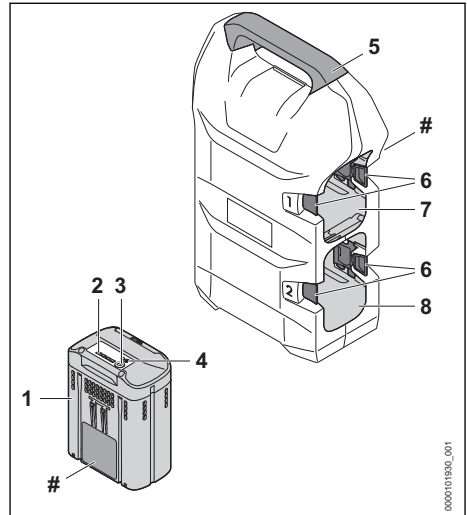

#### 1 Battery

The battery supplies power to the cordless product.

#### 2 LEDs

The LEDs indicate the state of charge of the battery and any faults.

#### 3 Button

The pushbutton activates the LEDs on the battery.

#### 4 "BLUETOOTH®" LED (only for batteries with )

The LED indicates the activation and deactivation of the Bluetooth® interface.

#### 5 Handle

The handle serves to carry the dual battery compartment adapter.

#### 6 Retaining latch

The retaining latches keep the battery secured in the battery compartment.

#### 7 Battery compartment 1

The battery compartment holds the battery.

#### 8 Battery compartment 2

The battery compartment holds the battery.

#### # Rating plate with machine number

## 3.2 Symbols

Meanings of symbols that may be on the battery:



1 LED lights up red. The battery is too warm or too cold.



4 LEDs flash red. There is a fault in the battery.



The battery is equipped with a Bluetooth® radio interface and can be paired with the STIHL connected app.



The information next to the symbol indicates the energy content of the battery according to the cell manufacturer's specification. The energy content available in operation is lower.



Do not dispose of the product with domestic waste.

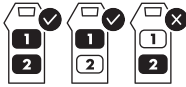

A battery must be placed in battery compartment 1. Battery compartment 2 may be left empty.

## 4 Safety Precautions

### 4.1 Warning Symbols

The warning symbols on the double battery compartment adapter or the battery have the following meanings:



Observe safety notices and take the necessary precautions.



Read and understand the user manual and keep it in a safe place for reference.



Protect the battery against heat and fire.



Do not immerse the battery in liquids.

### 4.2 Intended Use

The dual battery compartment adapter connects one or two STIHL AP batteries with a STIHL cordless product with a holder for the dual battery compartment adapter.

The dual battery compartment adapter may be used in the rain.

The battery may be used in the rain.

The STIHL AP battery supplies power to the STIHL cordless product.

During operation, the dual battery compartment adapter must be connected to a cordless product as described in the User Manual of the cordless product.

The dual battery compartment adapter may only be used for the BGA 300.1 and the RMA 765 V.

The battery with  in combination with the STIHL connected app enables customization and the transfer of information to the battery using Bluetooth® technology.

### ⚠ WARNING

- Using the dual battery compartment adapter or the battery other than for its intended use can result in serious injuries or death and damage to property.
  - ▶ Use the dual battery compartment adapter as described in this User Manual.
  - ▶ Use the battery as described in this User Manual, the STIHL connected app and at [www.connect.stihl.com](http://www.connect.stihl.com).
  - ▶ Do not charge the battery in the dual battery compartment adapter.

### 4.3 Requirements for users

#### ⚠ WARNING

- Users who have not received instruction are not aware of and cannot assess the dangers of the dual battery compartment adapter and the battery. The user or other persons may sustain serious or fatal injuries.
  - ▶ Read and understand the User Manual and keep it in a safe place for reference.
- ▶ If the dual battery compartment adapter or the battery is passed on to another person: Always provide them with the User Manual.
- ▶ Make sure that the user meets the following conditions:
  - The user is rested.
  - The user is in good physical condition and mental health to operate and work with the dual battery compartment adapter and battery. If the user is able to operate the equipment but is physically, hearing, visually or mentally impaired, the user may only work with the equipment under the supervision of or after receiving instruction from a responsible person.

- The user can recognize and assess the hazards of the dual battery compartment adapter and the battery.
  - The user is an adult or is being trained in an occupation under supervision according to national regulations.
  - The user has received instruction from a STIHL authorized dealer or other experienced user before using the dual compartment battery adapter for the first time.
  - The user is not under the influence of alcohol, medication or drugs.
- ▶ If you are unsure: Consult a STIHL authorized dealer.

## 4.4 Work Area and Surroundings

### 4.4.1 Dual Battery Compartment Adapter

#### WARNING

- Bystanders, children and animals cannot recognize or assess the dangers of the dual battery compartment adapter. Bystanders, children and animals may be seriously injured.
  - ▶ Keep bystanders, children and animals away from the working area.
  - ▶ Do not leave the dual battery compartment adapter unattended.
  - ▶ Make sure that children cannot play with the dual battery compartment adapter.

### 4.4.2 Battery

#### WARNING

- Bystanders, children and animals cannot recognize or assess the dangers of the battery. Bystanders, children and animals may be seriously injured.
  - ▶ Keep bystanders, children and animals away from the work area.
  - ▶ Do not leave the battery unattended.
  - ▶ Make sure that children cannot play with the battery.
- The battery is not protected against all ambient conditions. If the battery is exposed to certain ambient conditions, the battery may catch fire, explode or be irreparably damaged. This may result in serious injury to people and damage to property.



- ▶ Protect battery from heat and fire.
- ▶ Do not throw the battery into a fire.

- ▶ Do not charge, use and store the battery outside of the specified temperature limits,  17.2.



- ▶ Do not immerse the battery in liquids.
- ▶ Keep battery away from small metal parts.
- ▶ Do not expose the battery to high pressure.
- ▶ Do not expose the battery to microwaves.
- ▶ Protect the battery against chemicals and salts.

## 4.5 Safe Condition

### 4.5.1 Dual Battery Compartment Adapter

The dual battery compartment adapter is in a safe condition if the following points are observed:

- The dual battery compartment adapter is undamaged.
- The dual battery compartment adapter is clean.
- The dual battery compartment adapter functions properly and has not been modified.
- Original STIHL accessories designed for this dual battery compartment adapter are installed.
- The accessories are correctly installed.

#### WARNING

- If not in safe condition, components may no longer operate correctly, and safety devices may be rendered ineffective. Persons may be seriously injured or killed.
  - ▶ Work only with an undamaged dual battery compartment adapter.
  - ▶ If the dual battery compartment adapter is dirty: Clean the dual battery compartment adapter.
  - ▶ Do not modify the dual battery compartment adapter.
  - ▶ Install original STIHL accessories for this dual battery compartment adapter.
  - ▶ Install the dual battery compartment adapter as described in this User Manual.
  - ▶ Never bridge the electric contacts of the dual battery compartment adapter with metallic objects (short circuit).
  - ▶ Do not open the dual battery compartment adapter.
  - ▶ Replace worn or damaged warning signs.
  - ▶ If you are unsure: Consult a STIHL authorized dealer.

### 4.5.2 Battery

The battery is in a safe condition if the following points are observed:

- Battery is undamaged.
- The battery is clean and dry.



- Battery functions properly and has not been modified.

## **▲ WARNING**

- A battery that is not in a safe condition cannot operate safely. Persons may be seriously injured.
  - ▶ Never work with a damaged battery.
  - ▶ Never attempt to charge a damaged or defective battery.
  - ▶ If the battery is dirty: Clean the battery.
  - ▶ If the battery is wet or damp: Allow the battery to dry,  17.3.
  - ▶ Never attempt to modify the battery.
  - ▶ Never insert objects in the battery's openings.
  - ▶ Never bridge the battery's contacts with metallic objects (short circuit).
  - ▶ Do not open the battery.
  - ▶ Replace worn or damaged labels.
- Fluid may leak from a damaged battery. If that liquid comes into contact with the skin or eyes, the skin or eyes may be irritated.
  - ▶ Avoid contact with the liquid.
  - ▶ If skin contact occurs: Wash affected areas of skin with plenty of water and soap.
  - ▶ In the event of contact with eyes: Rinse eyes with plenty of water for at least 15 minutes and consult a doctor.
- A damaged or defective battery may smell unusual, emit smoke or burn. Persons may be seriously or fatally injured, and property may be damaged.
  - ▶ If the battery smells unusual or emits smoke: do not use the battery and keep it away from combustible substances.
  - ▶ If the battery catches fire: Attempt to extinguish the battery with a fire extinguisher or water.

### 4.6 Operation

## **▲ WARNING**

- In certain situations, the user may no longer be able to concentrate on their work. This may result in the user stumbling, falling and suffering serious injury.
  - ▶ Work calmly and methodically.
  - ▶ If light and visibility are poor: Do not work with the dual battery compartment adapter.
  - ▶ Watch out for obstacles.
  - ▶ If you start feeling fatigue: Take a break.
- If the behavior of the dual battery compartment adapter changes during operation or feels unusual, the dual battery compartment adapter may no longer be in a safe condition.

This may result in serious injury to people and damage to property.

- ▶ Stop working, remove the battery and consult a STIHL authorized dealer.

## 4.7 Transporting

### 4.7.1 Dual Battery Compartment Adapter

## **▲ WARNING**

- The dual battery compartment adapter may tip over or shift during transport. People may be injured or property may be damaged.
  - ▶ Remove the battery.
  - ▶ Secure the dual battery compartment adapter with lashing straps, belts or a net to prevent it from tipping over and shifting.

### 4.7.2 Battery

## **▲ WARNING**

- The battery is not protected against all ambient conditions. The battery may be damaged if it is exposed to certain ambient conditions, and damage to property may occur.
  - ▶ Never transport a damaged battery.
- The battery may turn over or shift during transport. This may result in injury to people and damage to property.
  - ▶ Pack the battery in packaging in such a way that it cannot move.
  - ▶ Secure the packaging so that it cannot move.

## 4.8 Storing

### 4.8.1 Dual Battery Compartment Adapter

## **▲ WARNING**

- Children are not aware of and cannot assess the dangers of the dual battery compartment adapter. Children may be seriously injured.
  - ▶ Remove the battery.
  - ▶ Store the dual battery compartment adapter out of the reach of children.
- The electric contacts on the dual battery compartment adapter can corrode if they are damp. The dual battery compartment adapter may be used in the rain.
  - ▶ Remove the battery.
  - ▶ Store the dual battery compartment adapter in a clean and dry condition.

### 4.8.2 Battery

## ▲ WARNING

- Children are not aware of and cannot assess the dangers of the battery. Children may be seriously injured.
  - ▶ Store the battery out of the reach of children.
- The battery is not protected against all ambient conditions. If the battery is exposed to certain ambient conditions, the battery may be irreparably damaged.
  - ▶ Store the battery in a clean and dry condition.
  - ▶ Store the battery in an enclosed space.
  - ▶ Store the battery separately from the product.
  - ▶ If the battery is stored in the charger, disconnect the mains plug and store the battery at a state of charge between 40% and 60% (2 lit green LEDs).
  - ▶ Do not store the battery outside of the specified temperature limits,  17.2.

## 4.9 Cleaning, Maintenance and Repair





## ▲ WARNING

- Harsh detergents, cleaning with a water jet or sharp objects can damage the dual battery compartment adapter and the battery. If the dual battery compartment adapter or the battery is not cleaned correctly, components may no longer function properly or safety devices may be rendered inoperative. People may suffer serious injuries as a result.
  - ▶ Clean the dual battery compartment adapter and the battery as described in this User Manual.
- If the dual battery compartment adapter or the battery are not maintained or repaired correctly, components may no longer function properly or safety devices may be rendered inoperative. Persons may be seriously injured or killed.
  - ▶ Do not attempt to maintain or repair the dual battery compartment adapter and the battery yourself.
  - ▶ If the dual battery compartment adapter or the battery needs to be maintained or repaired: Contact your STIHL authorized dealer for assistance.

## 5 Preparing the Dual Battery Compartment Adapter for use

### 5.1 Preparing the Dual Battery Compartment Adapter for use

The following steps must be performed before commencing work:

- ▶ Check the battery,  10.
- ▶ Fully charge the battery as described in the User Manual for the STIHL AL 101, 301, 301-4 and 500 chargers.
- ▶ Clean the dual battery compartment adapter,  14.1.
- ▶ Ensure that the following components are in a safe condition:
  - Dual battery compartment adapter,  14.1.
  - Battery,  4.5.2.
- ▶ If you cannot carry out these steps: Do not use the dual battery compartment adapter and contact your STIHL authorized dealer for assistance.

### 5.2 Connecting a battery with Bluetooth® radio interface with the STIHL connected app

- ▶ Activate the Bluetooth® radio interface on the mobile device.
- ▶ Activating the Bluetooth® radio interface on the battery,  7.1.
- ▶ Download the STIHL connected app to the mobile device from the App Store and create an account.
- ▶ Open and sign in to the STIHL connected app.
- ▶ Add the battery in the STIHL connected app and follow the instructions on the screen.

For contacts and other information, please visit <https://support.stihl.com> or see the STIHL connected app.

The STIHL connected app is available internationally.

## 6 Displaying the Charge State and LEDs

### 6.1 Displaying the Charge State

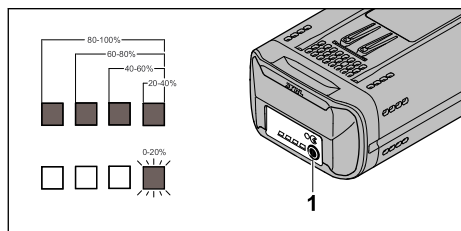

- ▶ Press button (1).  
The LEDs illuminate green for approx. 5 seconds to indicate the charge state.
- ▶ If the right LED flashes green: charge the battery.

### 6.2 LEDs on Battery

The LEDs can show the state of charge or malfunctions. The LEDs can glow or flash green or red.

The state of charge is indicated when the LEDs glow or flash green.

- ▶ If the LEDs glow or flash red: Troubleshooting, [16](#).  
There is a malfunction in the cordless product or battery.

## 7 Activating and Deactivating Bluetooth® Radio Interface

### 7.1 Activating the Bluetooth® Radio Interface

- ▶ If the battery has a Bluetooth® radio interface: Press and hold the pushbutton until the "BLUETOOTH®" LED next to the  symbol lights up blue for approximately 3 seconds. The Bluetooth® radio interface on the battery is activated.

### 7.2 Deactivating the Bluetooth® Radio Interface

- ▶ If the battery has a Bluetooth® radio interface: Press and hold the pushbutton until the "BLUETOOTH®" LED next to the  symbol lights up blue six times. The Bluetooth® radio interface on the battery is deactivated.

## 8 Removing and Fitting the Battery

### 8.1 Inserting the Battery



A battery must be placed in battery compartment 1. Battery compartment 2 may be left empty.

If the battery in battery compartment 1 is empty, the battery in battery compartment 2 will be discharged.

Switching the dual battery compartment adapter from battery compartment 1 to battery compartment 2 may cause an interruption in the power supply, depending on the product,

In the event of an interrupted power supply, release the trigger on the cordless product and press again.

- ▶ Switch off the cordless product
- ▶ Insert the dual battery compartment adapter.

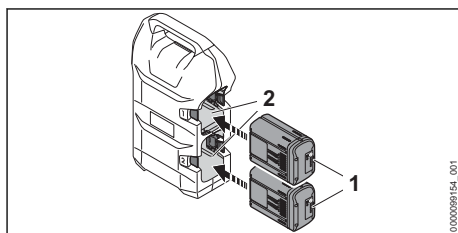

- ▶ Insert the battery (1) into the battery compartment (2) as far as it will go.  
The battery (1) engages with a click and is now locked.
- ▶ Connect the dual battery compartment adapter as described in the User Manual supplied with the cordless product.

### 8.2 Removing the Dual Battery Compartment Adapter

- ▶ Switch off the cordless product.
- ▶ Disconnect the dual battery compartment adapter as described in the User Manual supplied with the cordless product.
- ▶ Place the dual battery compartment adapter on a level surface.

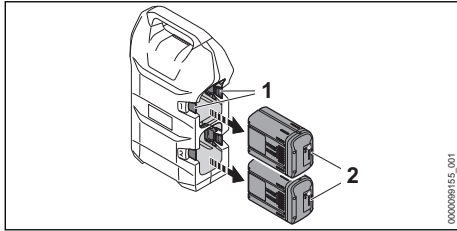

- ▶ Depress the locking lever (1). The battery (2) is now unlocked and can be removed.

## 9 Connecting and disconnecting the Dual Battery Compartment Adapter

### 9.1 Connecting a Dual Battery Compartment Adapter with a STIHL cordless product for STIHL AR L Batteries

- ▶ Connect the dual battery compartment adapter as described in the User Manual supplied with the cordless product.

### 9.2 Disconnecting the Dual Battery Compartment Adapter

- ▶ Switch off the cordless product.
- ▶ Disconnect the dual battery compartment adapter as described in the User Manual supplied with the cordless product.

## 10 Testing the Battery

### 10.1 Testing the Battery

- ▶ Press button on battery. The LEDs glow or flash.
- ▶ If the LEDs do not glow or flash: Do not use the battery and contact your STIHL servicing dealer. There is a malfunction in the battery.

## 11 After Finishing Work

### 11.1 After Finishing Work

- ▶ Switch off the cordless product.
- ▶ Remove the battery.
- ▶ Remove the dual battery compartment adapter from the cordless product.
- ▶ If the battery is moist or wet: Allow the battery to dry,  17.3.
- ▶ Clean the dual battery compartment adapter.
- ▶ Clean the battery.

## 12 Transporting

### 12.1 Transporting the Dual Battery Compartment Adapter

- ▶ Switch off the cordless product.
- ▶ Remove the battery.
- ▶ Remove the dual battery compartment adapter.

### 12.2 Transporting the battery

- ▶ Remove the battery.
- ▶ Check that the battery is in a safe condition.
- ▶ Pack the battery in packaging in such a way that it cannot move inside the packaging.
- ▶ Secure the packaging so that it cannot move.

The battery is subject to the Carriage of Dangerous Goods regulations. The battery is classified as UN 3480 (lithium ion batteries) and has been tested pursuant to UN Manual Tests and Criteria Part III, Subsection 38.3.

The transport regulations can be found at [www.stihl.com/safety-data-sheets](http://www.stihl.com/safety-data-sheets).

## 13 Storing

### 13.1 Storing the Dual Battery Compartment Adapter

- ▶ Switch off the cordless product.
- ▶ Remove the battery.
- ▶ Remove the dual battery compartment adapter.
- ▶ The dual battery compartment adapter should be stored in such a way that the following conditions are fulfilled:
  - The dual battery compartment adapter cannot tip over or shift.
  - The dual battery compartment adapter is stored out of the reach of children.
  - The dual battery compartment adapter is clean and dry.

### 13.2 Storing the battery

STIHL recommends keeping the battery in a charging state between 40% and 60 % (2 lit green LEDs).

- ▶ The battery should be stored in such a way that the following conditions are fulfilled:
  - The battery is out of the reach of children.
  - The battery is clean and dry.
  - The battery is in an enclosed space.
  - The battery is stored separately from the product.
  - If the battery is stored in the charger, disconnect the mains plug and store the battery at a state of charge between 40% and 60% (2 lit green LEDs).
  - Do not store the battery outside of the specified temperature limits,  17.2.

**NOTICE**

- If the battery is not stored as described in this user manual, the battery may become deeply discharged and irreparably damaged.
  - ▶ Charge a discharged battery before storing it. STIHL recommends storing the battery in a state of charge between 40% and 60% (2 lit green LEDs).
  - ▶ Store the battery separately from the product.

## 14 Cleaning

### 14.1 Cleaning the Dual Battery Compartment Adapter

- ▶ Switch off the cordless product.
- ▶ Remove the battery.
- ▶ Remove the dual battery compartment adapter.

## 16 Troubleshooting

### 16.1 Troubleshooting the cordless product, dual battery compartment adapter or battery

Malfunction	LEDs on the battery	Cause	Remedy
Cordless product does not run after switch-on or cuts out during operation.	1 LED flashes green.	State of charge of the battery is too low.	▶ Charge battery as described in the User Manual for chargers STIHL AL 101, 301, 301-4, 500.
	1 LED lights up steady red.	The battery is too warm or too cold.	▶ Remove the battery. ▶ Allow the battery to cool down or warm up.
	3 LEDs flash red.	There is a malfunction in the battery.	▶ Remove the battery. ▶ Clean the electric contacts of the dual battery compartment adapter. ▶ Insert the battery. ▶ Switch on the cordless product. ▶ If 3 LEDs continue to flash red: Contact your STIHL servicing dealer for assistance.

- ▶ Remove foreign objects from the dual battery compartment adapter and clean the dual battery compartment adapter with a damp cloth.
- ▶ Clean the ventilation slots with a brush.
- ▶ Clean the electric contacts of the dual battery compartment adapter with a paintbrush or a soft brush.

### 14.2 Cleaning the Battery

- ▶ Clean the battery with a damp cloth.

## 15 Maintenance and Repairs

### 15.1 Maintenance and repair of the Dual Battery Compartment Adapter



The dual battery compartment adapter requires no maintenance and cannot be repaired by the user.

- ▶ If the dual battery compartment adapter has a malfunction or is damaged: Do not use the dual battery compartment adapter and contact your STIHL authorized dealer.

### 15.2 Servicing and Repairing the Battery

The battery requires no servicing and cannot be repaired.

- ▶ If the battery has a malfunction or is damaged: Replace the battery.

Malfunction	LEDs on the battery	Cause	Remedy
	3 LEDs light up steady red.	Cordless product too hot.	<ul style="list-style-type: none"> <li>▶ Remove the battery.</li> <li>▶ Wait for the cordless product to cool down.</li> </ul>
		No electric contact between cordless product and battery.	<ul style="list-style-type: none"> <li>▶ Remove the battery.</li> <li>▶ Clean the electric contacts of the dual battery compartment adapter.</li> <li>▶ Insert the battery.</li> <li>▶ If the cordless product still does not run when switched on or cuts out during operation: Clean the contacts of the dual battery compartment adapter.</li> </ul>
		The cordless product or the battery is damp.	▶ Allow the cordless product or battery to dry,  17.3.
The cordless product cuts out during operation.		The battery in battery compartment 1 is empty.	<ul style="list-style-type: none"> <li>▶ Release the trigger on the cordless product and press again.</li> </ul> <p>The dual battery compartment adapter automatically switches over to battery compartment 2. Ensure that a battery is present in battery compartment 2.</p>
The runtime of cordless product is too short.		The battery is not fully charged.	▶ Fully charge the battery as described in the User Manual for the STIHL AL 101, 301, 301-4 and 500 chargers.
		The battery is not fully charged.	▶ Fully charge the battery as described in the user manual for the STIHL AL 101, 301, 301-4, 500 chargers.
		The battery service life has been exceeded.	▶ Replace battery.
The STIHL connected app is unable to find the battery with  .		The Bluetooth® radio interface on the battery or mobile device is deactivated.	▶ Activate the Bluetooth® radio interface on the battery or mobile device.
		Excessive distance between the battery and the mobile device.	<ul style="list-style-type: none"> <li>▶ Reduce distance,  17.1.</li> <li>▶ If the battery still cannot be found with the STIHL connected app: Contact a STIHL authorized dealer for assistance.</li> </ul>

## 16.2 Product Support and Assistance on Use

- Bluetooth® radio interface (only for batteries with ):

Product support and assistance on use are available from STIHL servicing dealers.

For contacts and other information, please visit <https://support.stihl.com> or [www.stihl.com](http://www.stihl.com).

## 17 Specifications

### 17.1 STIHL AP battery

- Battery technology: lithium-ion
- Voltage: 36 V
- Capacity in Ah: see rating label
- Energy content in Wh: see rating label
- Weight in kg: see rating label

- Data connection: Bluetooth® 5.1. The mobile appliance must be compatible with Bluetooth® Low Energy 5.0 and support Generic Access Profile (GAP).
- Frequency band: ISM band 2.4 GHz
- Maximum RF power transmitted: 1 mW
- Signal range: approx. 10 m. The signal strength depends on the ambient conditions and the mobile terminal. Signal range can vary greatly depending on local conditions, including the receiver. The range may be perceptibly reduced inside enclosed rooms and through metal barriers (such as walls, shelves or cases).
- Mobile appliance operating system requirements: Android or iOS (current version or higher)

## 17.2 Temperature Limits



### WARNING

- The battery is not protected against all ambient conditions. If the battery is exposed to certain environmental conditions, it may catch fire or explode. This may result in serious injury to people and damage to property.
  - ▶ Do not use the dual battery compartment adapter or the battery below -20°C or above 50°C.
  - ▶ Do not use the dual battery compartment adapter or the battery below -20°C or above 70°C.

## 17.3 Recommended temperature ranges

For optimum performance of the dual battery compartment adapter and the battery, adhere to the following temperature ranges:

- Use: -10°C to 40°C
- Storage: -20°C to +50°C

If the battery is charged, used or stored outside the recommended temperature ranges, performance may be restricted.

If the battery is wet or moist, allow the battery to dry for at least 48 h between 15°C and 50°C and with less than 70% humidity. Higher humidity may extend the drying time.

## 17.4 REACH

REACH is an EC regulation and stands for the Registration, Evaluation, Authorisation and Restriction of Chemical substances.

For information on compliance with the REACH regulation see [www.stihl.com/reach](http://www.stihl.com/reach).

## 18 Spare Parts and Accessories

### 18.1 Spare parts and accessories

**STIHL** These symbols indicate original STIHL spare parts and original STIHL accessories.

STIHL recommends the use of original STIHL spare parts and accessories.

Despite ongoing market observation, STIHL is unable to judge the reliability, safety and suitability of other manufacturers' spare parts and accessories; accordingly, STIHL cannot warrant for the use of those parts.

Original STIHL spare parts and original STIHL accessories are available from STIHL dealers.

## 19 Disposal

### 19.1 Disposing of the Dual Battery Compartment Adapter and the Battery

Contact local authorities or a STIHL authorized dealer for information on disposal.

Improper disposal can be harmful to health and pollute the environment.

- ▶ Take STIHL products including packaging to a suitable collection point for recycling in accordance with local regulations.
- ▶ Do not dispose with domestic waste.

## 20 Addresses

[www.stihl.com](http://www.stihl.com)

## Table des matières

1	Préface.....	23
2	Informations concernant la présente Notice d'emploi.....	23
3	Vue d'ensemble.....	24
4	Prescriptions de sécurité.....	24
5	Préparatifs avant l'utilisation de l'adaptateur double logement pour batterie.....	28
6	Affichage du niveau de charge et voyants	29
7	Activation et désactivation de l'interface radio Bluetooth®.....	29
8	Introduction et extraction de la batterie.....	29



9	<b>Branchement et débranchement de l'adaptateur double logement pour batterie.....</b>	<b>30</b>
10	<b>Contrôle de la batterie.....</b>	<b>30</b>
11	<b>Après le travail.....</b>	<b>30</b>
12	<b>Transport.....</b>	<b>30</b>
13	<b>Rangement.....</b>	<b>30</b>
14	<b>Nettoyage.....</b>	<b>31</b>
15	<b>Maintenance et réparation.....</b>	<b>31</b>
16	<b>Dépannage.....</b>	<b>31</b>
17	<b>Caractéristiques techniques.....</b>	<b>33</b>
18	<b>Pièces de rechange et accessoires.....</b>	<b>34</b>
19	<b>Mise au rebut.....</b>	<b>34</b>
20	<b>Adresses.....</b>	<b>34</b>

## 1 Préface

Chère cliente, cher client,

Nous vous remercions d'avoir choisi un produit STIHL. Dans le développement et la fabrication de nos produits, nous mettons tout en œuvre pour garantir une excellente qualité répondant aux besoins de nos clients. Nos produits se distinguent par une grande fiabilité, même en cas de sollicitations extrêmes.

STIHL garantit également la plus haute qualité au niveau du service après-vente. Nos revendeurs spécialisés fournissent des conseils compétents, aident nos clients à se familiariser avec nos produits et assurent une assistance technique complète.

STIHL se déclare résolument en faveur d'un développement durable et d'une gestion responsable de la nature. La présente Notice d'emploi vous aidera à utiliser votre produit STIHL en toute sécurité et dans le respect de l'environnement, pendant toute sa longue durée de vie.

Nous vous remercions de votre confiance et vous souhaitons beaucoup de plaisir avec votre produit STIHL.



Dr. Nikolaus Stihl

**IMPORTANT ! LIRE CETTE NOTICE AVANT D'UTILISER CE PRODUIT ET LA CONSERVER PRÉCIEUSEMENT.**

## 2 Informations concernant la présente Notice d'emploi

### 2.1 Documents applicables

Les consignes de sécurité locales s'appliquent.

- ▶ Lire, comprendre et conserver les documents suivants, en plus du présent manuel d'utilisation :
  - Manuel d'utilisation du produit à batterie STIHL
  - Consignes de sécurité de la batterie STIHL AP
  - Informations de sécurité pour les batteries STIHL et les produits avec batterie intégrée : [www.stihl.com/safety-data-sheets](http://www.stihl.com/safety-data-sheets)

Pour de plus amples informations sur STIHL connected, les produits compatibles et la FAQ, voir le site [www.connect.stihl.com](http://www.connect.stihl.com) ou s'adresser à un revendeur STIHL.

La marque verbale et les symboles graphiques (logos) Bluetooth® sont des marques déposées et la propriété de Bluetooth SIG, Inc. Toute utilisation de cette marque verbale/ces symboles graphiques par STIHL se fait sous licence.

Les batteries avec  sont équipées d'une interface radio Bluetooth®. Respecter impérativement les restrictions locales d'utilisation (dans les avions ou les hôpitaux par exemple).

### 2.2 Marquage des avertissements dans le texte



#### AVERTISSEMENT

- Attire l'attention sur des dangers qui peuvent causer des blessures graves, voire mortelles.
  - ▶ Les mesures indiquées peuvent éviter des blessures graves, voire mortelles.

AVIS

- Attire l'attention sur des dangers pouvant causer des dégâts matériels.
  - ▶ Les mesures indiquées peuvent éviter des dégâts matériels.

### 2.3 Symboles employés dans le texte



Ce symbole renvoie à un chapitre de la présente Notice d'emploi.

### 3 Vue d'ensemble

#### 3.1 Adaptateur double logement pour batterie

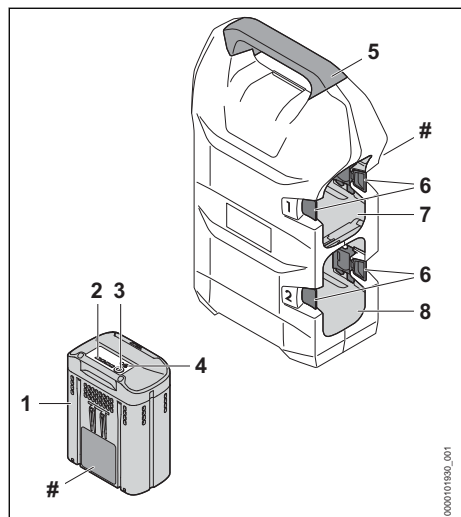

##### 1 Batterie

La batterie fournit l'énergie nécessaire au fonctionnement du produit à batterie.

##### 2 DEL

Les diodes électroluminescentes (DEL) indiquent le niveau de charge de la batterie et signalent des dérangements.

##### 3 Touche

La touche active les DEL qui se trouvent sur la batterie.

##### 4 DEL « BLUETOOTH »® (seulement sur les batteries portant le symbole )

La DEL indique si l'interface radio Bluetooth® est activée ou désactivée.

##### 5 Poignée

La poignée permet de porter l'adaptateur double logement pour batterie.

##### 6 Levier d'encliquetage

Les leviers d'encliquetage immobilisent la batterie dans le logement pour batterie.

##### 7 Logement pour batterie 1

Logement dans lequel on introduit la batterie.

##### 8 Logement pour batterie 2

Logement dans lequel on introduit la batterie.

##### # Plaque signalétique avec numéro de machine

### 3.2 Symboles

Les symboles qui peuvent être appliqués sur la batterie ont les significations suivantes :



1 DEL est allumée de couleur rouge. La batterie est trop chaude ou trop froide.



4 DEL clignotent de couleur rouge. Il y a un dérangement dans la batterie.



La batterie a une interface radio Bluetooth® et elle peut être connectée avec l'application STIHL connected.



Le chiffre situé à côté du symbole indique la capacité énergétique de la batterie suivant la spécification du fabricant des cellules. À l'utilisation pratique, la capacité énergétique réellement disponible est inférieure.



Ne pas jeter le produit avec les ordures ménagères.



Il faut toujours mettre une batterie dans le logement pour batterie 1. Par contre le logement pour batterie 2 peut rester vide.

### 4 Prescriptions de sécurité

#### 4.1 Symboles d'avertissement

Les symboles d'avertissement appliqués sur l'adaptateur double logement pour batterie ou sur la batterie ont les significations suivantes :



Respecter les consignes de sécurité et les mesures à prendre.



Il est nécessaire de lire, de bien comprendre et de conserver précieusement la Notice d'emploi.



Préserver la batterie de la chaleur et du feu.



Ne pas plonger la batterie dans un liquide.

#### 4.2 Utilisation conforme à la destination

L'adaptateur double logement pour batterie relie une ou deux batteries STIHL AP à un produit STIHL à batterie muni d'un support pour l'adaptateur double logement pour batterie.

L'adaptateur double logement pour batterie peut être utilisé sous la pluie.

La batterie peut être utilisée sous la pluie.

La batterie STIHL AP fournit l'énergie nécessaire au fonctionnement du produit à batterie STIHL.

Pendant le travail, l'adaptateur double logement pour batterie est raccordé avec un produit à batterie comme décrit dans la Notice d'emploi du produit à batterie utilisé.

L'utilisation de l'adaptateur double logement pour batterie n'est autorisée que sur les machines BGA 300.1 et RMA 765 V.

En combinaison avec l'application STIHL connected, la batterie portant le symbole  permet la personnalisation et la transmission d'informations concernant la batterie sur la base de la technologie Bluetooth®.

## AVERTISSEMENT

- Si l'adaptateur double logement ou la batterie n'est pas utilisé conformément à la destination prévue, cela peut causer des dégâts matériels et des personnes risquent de subir des blessures très graves, voire mortelles.
  - ▶ Utiliser l'adaptateur double logement pour batterie comme décrit dans la présente Notice d'emploi.
  - ▶ Utiliser la batterie comme décrit dans la présente Notice d'emploi, dans l'application STIHL connected et sur le site Internet [www.connect.stihl.com](http://www.connect.stihl.com).
  - ▶ Ne pas recharger la batterie dans l'adaptateur double logement pour batterie.

### 4.3 Exigences concernant l'utilisateur

## AVERTISSEMENT

- Les personnes qui n'ont pas reçu de formation adéquate ne peuvent pas reconnaître ou évaluer les dangers de l'adaptateur double logement pour batterie et de la batterie. L'utilisateur ou d'autres personnes risquent de subir des blessures graves, voire mortelles.
  - ▶ Il est nécessaire de lire, de bien comprendre et de conserver précieusement la Notice d'emploi.
- ▶ Si l'on confie l'adaptateur double logement pour batterie ou la batterie à une autre personne : il faut y joindre la Notice d'emploi.
- ▶ Veiller à ce que l'utilisateur satisfasse aux exigences suivantes :



- L'utilisateur est reposé.
- L'utilisateur dispose de toute l'intégrité physique, sensorielle et mentale nécessaire pour être capable d'utiliser correctement l'adaptateur double logement pour batterie et la batterie, et de travailler avec cet équipement. Si les capacités physiques, sensorielles ou mentales de l'utilisateur sont limitées, ce dernier doit l'utiliser uniquement sous la surveillance ou selon les instructions d'une personne responsable.
- L'utilisateur est capable de reconnaître et d'évaluer les dangers de l'adaptateur double logement pour batterie et de la batterie.
- L'utilisateur est majeur ou est en cours d'apprentissage sous la surveillance d'une personne responsable, conformément aux réglementations nationales en vigueur.
- Avant d'utiliser l'adaptateur double logement pour batterie pour la première fois, l'utilisateur a reçu les instructions nécessaires, du revendeur spécialisé STIHL ou d'une autre personne compétente.
- L'utilisateur ne se trouve pas sous l'influence d'alcool, de médicaments ni de drogue.
- ▶ En cas de doute : demander conseil à un revendeur spécialisé STIHL.

## 4.4 Aire de travail et voisinage

### 4.4.1 Adaptateur double logement pour batterie

## AVERTISSEMENT

- Des passants, des enfants ou des animaux ne peuvent pas reconnaître et évaluer les dangers de l'adaptateur double logement pour batterie. Des passants, des enfants ou des animaux risquent d'être grièvement blessés.
  - ▶ Veiller à ce que des passants, des enfants ou des animaux ne s'approchent pas de la zone de travail.
  - ▶ Ne pas laisser l'adaptateur double logement pour batterie sans surveillance.
  - ▶ Veiller à ce que des enfants ne puissent pas jouer avec l'adaptateur double logement pour batterie.

#### 4.4.2 Batterie

### ▲ AVERTISSEMENT

- Des passants, des enfants ou des animaux ne peuvent pas reconnaître et évaluer les dangers de la batterie. Des passants, des enfants ou des animaux risquent d'être grièvement blessés.
  - ▶ Veiller à ce que des passants, des enfants ou des animaux ne s'approchent pas.
  - ▶ Ne pas laisser la batterie sans surveillance.
  - ▶ Veiller à ce que des enfants ne puissent pas jouer avec la batterie.
- La batterie n'est pas protégée contre toutes les influences de l'environnement. Si la batterie est exposée à certaines influences de l'environnement, la batterie risque de prendre feu, d'exploser ou de subir des dommages irréparables. Des personnes peuvent être grièvement blessées et des dégâts matériels peuvent survenir.
  - ▶ Préserver la batterie de la chaleur et du feu.
  - ▶ Ne pas jeter la batterie au feu.



- ▶ Ne pas utiliser ou ranger la batterie à des températures inférieures ou supérieures à la plage de températures indiquée, 17.2.



- ▶ Ne pas plonger la batterie dans un liquide.
- ▶ Tenir la batterie à l'écart de petits objets métalliques.
- ▶ Ne pas soumettre la batterie à une forte pression.
- ▶ Ne pas exposer la batterie aux micro-ondes.
- ▶ Tenir la batterie à l'écart des produits chimiques et des sels.

## 4.5 Bon état pour une utilisation en toute sécurité

### 4.5.1 Adaptateur double logement pour batterie

L'adaptateur double logement pour batterie se trouve en bon état pour une utilisation en toute sécurité si les conditions suivantes sont remplies :

- L'adaptateur double logement pour batterie ne présente aucun endommagement.
- L'adaptateur double logement pour batterie est propre.
- L'adaptateur double logement pour batterie fonctionne et n'a subi aucune modification.

- Les accessoires montés sont des accessoires d'origine STIHL destinés à cet adaptateur double logement pour batterie.
- Les accessoires sont montés correctement.

### ▲ AVERTISSEMENT

- Si l'état impeccable requis pour la sécurité n'est pas garanti, il est possible que des composants ne fonctionnent plus correctement et que des dispositifs de sécurité soient mis hors service. Des personnes risquent de subir des blessures graves, voire mortelles.
  - ▶ Ne travailler qu'avec un adaptateur double logement pour batterie qui ne présente aucun endommagement.
  - ▶ Si l'adaptateur double logement pour batterie est encrassé : nettoyer l'adaptateur double logement pour batterie.
  - ▶ N'apporter aucune modification à l'adaptateur double logement pour batterie.
  - ▶ Monter des accessoires d'origine STIHL destinés à cet adaptateur double logement pour batterie.
  - ▶ Monter l'adaptateur double logement pour batterie comme décrit dans la présente Notice d'emploi.
  - ▶ Ne pas court-circuiter les contacts de l'adaptateur double logement pour batterie avec des objets métalliques.
  - ▶ Ne pas ouvrir l'adaptateur double logement pour batterie.
  - ▶ Remplacer les étiquettes d'avertissement usées ou endommagées.
  - ▶ En cas de doute : demander conseil à un revendeur spécialisé STIHL.

### 4.5.2 Batterie

La batterie se trouve en bon état pour une utilisation en toute sécurité si les conditions suivantes sont remplies :

- La batterie ne présente aucun endommagement.
- La batterie est propre et sèche.
- La batterie fonctionne et n'a subi aucune modification.

### ▲ AVERTISSEMENT

- Si la batterie n'est pas dans l'état impeccable requis pour la sécurité, elle n'est plus en état de fonctionner en toute sécurité. Des personnes risquent d'être grièvement blessées.
  - ▶ Ne travailler qu'avec une batterie qui ne présente aucun endommagement et fonctionne correctement.
  - ▶ Ne pas recharger une batterie endommagée ou défectueuse.

- ▶ Si la batterie est encrassée : nettoyer la batterie.
- ▶ Si la batterie est mouillée ou humide : faire sécher la batterie,  17.3.
- ▶ N'apporter aucune modification à la batterie.
- ▶ N'introduire aucun objet dans les orifices de la batterie.
- ▶ Ne pas court-circuiter les contacts de la batterie avec des objets métalliques.
- ▶ Ne pas ouvrir la batterie.
- ▶ Remplacer les étiquettes d'avertissement usées ou endommagées.
- En cas d'endommagement de la batterie, du liquide peut s'écouler. Si le liquide entre en contact avec la peau ou les yeux, il peut causer une irritation de la peau ou des yeux.
  - ▶ Éviter tout contact avec ce liquide.
  - ▶ En cas de contact accidentel avec la peau : les surfaces de la peau touchées doivent être savonnées et lavées à grande eau.
  - ▶ En cas de contact accidentel avec les yeux : se rincer les yeux à grande eau pendant au moins 15 minutes et consulter un médecin.
- Une batterie endommagée ou défectueuse peut dégager une odeur inhabituelle ou de la fumée, ou s'enflammer. Cela peut causer des dégâts matériels et des personnes risquent de subir des blessures graves, voire mortelles.
  - ▶ Si la batterie dégage une odeur inhabituelle ou de la fumée : ne pas utiliser la batterie, la tenir à l'écart de toute matière inflammable.
  - ▶ Si la batterie brûle : essayer d'éteindre la batterie avec un extincteur ou de l'eau.

## 4.6 Au travail

### AVERTISSEMENT

- Dans certaines situations, il est possible que l'utilisateur ne puisse plus travailler de manière concentrée. L'utilisateur risque de trébucher, de tomber et de gravement se blesser.
  - ▶ Travailler calmement et de façon réfléchie.
  - ▶ Si les conditions d'éclairage et de visibilité sont mauvaises : ne pas travailler avec l'adaptateur double logement pour batterie.
  - ▶ Faire attention aux obstacles.
  - ▶ En cas de signes de fatigue : faire une pause.
- Si, au cours du travail, l'on constate un changement d'état ou un comportement inhabituel de l'adaptateur double logement pour batterie, il est possible que l'adaptateur double logement pour batterie ne soit plus dans l'état

requis pour une utilisation en toute sécurité. Des personnes peuvent être grièvement blessées et des dégâts matériels peuvent survenir.

- ▶ Arrêter le travail, retirer la batterie et consulter un revendeur spécialisé STIHL.

## 4.7 Transport

### 4.7.1 Adaptateur double logement pour batterie

### AVERTISSEMENT

- Au cours du transport, l'adaptateur double logement pour batterie risque de se renverser ou de se déplacer. Cela peut blesser des personnes et causer des dégâts matériels.
  - ▶ Retirer la batterie.
  - ▶ Assurer l'adaptateur double logement pour batterie avec des sangles ou un filet, de telle sorte qu'il ne risque pas de se renverser ou de se déplacer.

### 4.7.2 Batterie

### AVERTISSEMENT

- La batterie n'est pas protégée contre toutes les influences de l'environnement. Si la batterie est exposée à certaines influences de l'environnement, elle risque d'être endommagée et cela peut causer des dégâts matériels.
  - ▶ Ne pas transporter une batterie endommagée.
- Au cours du transport, la batterie risque de se renverser ou de se déplacer. Cela risque de blesser des personnes et de causer des dégâts matériels.
  - ▶ Emballer la batterie de telle sorte qu'elle ne puisse pas se déplacer à l'intérieur de son emballage.
  - ▶ Assurer l'emballage de telle sorte qu'il ne puisse pas se déplacer.

## 4.8 Rangement

### 4.8.1 Adaptateur double logement pour batterie

### AVERTISSEMENT

- Les enfants ne peuvent pas reconnaître et évaluer les dangers de l'adaptateur double logement pour batterie. Les enfants risquent de subir des blessures graves.
  - ▶ Retirer la batterie.
  - ▶ Conserver l'adaptateur double logement pour batterie hors de portée des enfants.
- L'humidité risque d'entraîner une corrosion des contacts électriques de l'adaptateur dou-

ble logement pour batterie. L'adaptateur double logement pour batterie peut être endommagé.

- ▶ Retirer la batterie.
- ▶ Avant de ranger l'adaptateur double logement pour batterie, veiller à ce qu'il soit propre et sec.

#### 4.8.2 Batterie

### ▲ AVERTISSEMENT

- Les enfants ne peuvent pas reconnaître et évaluer les dangers de la batterie. Les enfants risquent de subir des blessures graves.
  - ▶ Conserver la batterie hors de portée des enfants.
- La batterie n'est pas protégée contre toutes les influences de l'environnement. Si la batterie est exposée à certaines influences de l'environnement, la batterie risque de subir des dommages irréparables.
  - ▶ Conserver la batterie au propre et au sec.
  - ▶ Conserver la batterie dans un local fermé.
  - ▶ Conserver la batterie séparément du produit.
  - ▶ Si l'on veut laisser la batterie dans le chargeur : débrancher la fiche secteur et conserver la batterie avec un niveau de charge compris entre 40 % et 60 % (2 DEL allumées de couleur verte).
  - ▶ Ne pas ranger la batterie à un endroit où elle risquerait d'être exposée à des températures inférieures ou supérieures à la plage de températures indiquée,  17.2.

#### 4.9 Nettoyage, maintenance et réparation

### ▲ AVERTISSEMENT

- Un nettoyage avec des détergents agressifs, un jet d'eau ou des objets pointus peut endommager l'adaptateur double logement pour batterie et la batterie. Si l'adaptateur double logement pour batterie ou la batterie n'est pas nettoyé comme il faut, il est possible que des composants ne fonctionnent plus correctement et que des dispositifs de sécurité soient mis hors service. Des personnes risquent d'être grièvement blessées.
  - ▶ Nettoyer l'adaptateur double logement pour batterie et la batterie comme décrit dans la présente Notice d'emploi.
- Si l'adaptateur double logement pour batterie ou la batterie n'est pas entretenu ou réparé comme il faut, il est possible que des composants ne fonctionnent plus correctement et





que des dispositifs de sécurité soient mis hors service. Des personnes risquent de subir des blessures graves, voire mortelles.

- ▶ Ne pas effectuer soi-même la maintenance ou la réparation de l'adaptateur double logement pour batterie et de la batterie.
- ▶ Si une maintenance ou une réparation de l'adaptateur double logement pour batterie ou de la batterie s'avère nécessaire : consulter un revendeur spécialisé STIHL.

## 5 Préparatifs avant l'utilisation de l'adaptateur double logement pour batterie

### 5.1 Préparatifs avant l'utilisation de l'adaptateur double logement pour batterie

Avant chaque utilisation, effectuer impérativement les opérations suivantes :

- ▶ Contrôler la batterie,  10.
- ▶ Recharger complètement la batterie comme décrit dans la Notice d'emploi Chargeurs STIHL AL 101, 301, 301-4, 500.
- ▶ Nettoyer l'adaptateur double logement pour batterie,  14.1.
- ▶ S'assurer que les composants suivants sont dans l'état impeccable requis pour la sécurité :
  - Adaptateur double logement pour batterie,  14.1.
  - Batterie,  4.5.2.
- ▶ Si ces opérations ne peuvent pas être exécutées : ne pas utiliser l'adaptateur double logement pour batterie, mais consulter un revendeur spécialisé STIHL.

### 5.2 Connexion de la batterie munie d'une interface radio Bluetooth® avec l'application STIHL connected

- ▶ Activer l'interface radio Bluetooth® sur l'appareil portable.
- ▶ Activer l'interface radio Bluetooth® sur la batterie,  7.1.
- ▶ Télécharger l'application STIHL connected de l'App Store sur l'appareil portable et créer un compte.
- ▶ Ouvrir l'application STIHL connected et se connecter.
- ▶ Ajouter la batterie dans l'application STIHL connected et suivre les instructions affichées à l'écran.

Pour de plus amples informations et les possibilités de contact avec le support technique, voir <https://support.stihl.com> ou l'application STIHL connected.

La disponibilité de l'application STIHL connected dépend du marché.

## 6 Affichage du niveau de charge et voyants

### 6.1 Affichage du niveau de charge

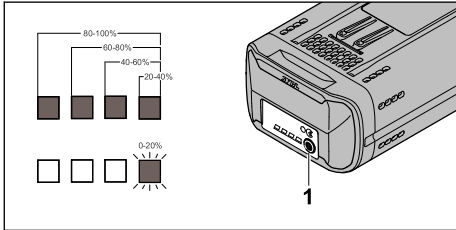

- ▶ Appuyer sur la touche (1). Les voyants s'allument en vert pendant env. 5 secondes et indiquent le niveau de charge.
- ▶ Si le voyant droit clignote en vert : recharger la batterie.

### 6.2 DEL sur la batterie

Les diodes électroluminescentes (DEL) peuvent indiquer le niveau de charge de la batterie ou signaler des dérangements. Les DEL peuvent être allumées continuellement ou clignoter de couleur verte ou rouge.

Si les DEL sont allumées ou clignotent de couleur verte, elles indiquent le niveau de charge actuel.

- ▶ Si les LED sont allumées ou clignotent de couleur rouge : éliminer les dérangements, § 16. Il y a un dérangement dans la machine à batterie ou dans la batterie.

## 7 Activation et désactivation de l'interface radio Bluetooth®

### 7.1 Activation de l'interface radio Bluetooth®

- ▶ Si la batterie a une interface radio Bluetooth® : enfoncer la touche et la maintenir enfoncée jusqu'à ce que la DEL « BLUETOOTH® » située à côté du symbole  reste continue-

ment allumée de couleur bleue pendant env. 3 secondes.

L'interface radio Bluetooth® de la batterie est activée.

### 7.2 Désactivation de l'interface radio Bluetooth®

- ▶ Si la batterie a une interface radio Bluetooth® : enfoncer la touche et la maintenir enfoncée jusqu'à ce que la DEL « BLUETOOTH® » située à côté du symbole  clignote six fois de couleur bleue.

L'interface radio Bluetooth® de la batterie est désactivée.

## 8 Introduction et extraction de la batterie

### 8.1 Mise en place de la batterie



Il faut toujours mettre une batterie dans le logement pour batterie 1. Par contre le logement pour batterie 2 peut rester vide.

Si la batterie qui se trouve dans le logement pour batterie 1 est déchargée : la batterie du logement pour batterie 2 prend la relève.

Suivant la machine connectée, à la commutation de l'adaptateur double logement pour batterie, du logement pour batterie 1 sur le logement pour batterie 2, une interruption de la puissance peut se produire.

Si une interruption de la puissance se produit : lâcher la gâchette de commande du produit à batterie et l'enfoncer à nouveau.

- ▶ Arrêter le produit à batterie.
- ▶ Mettre l'adaptateur double logement pour batterie en place.

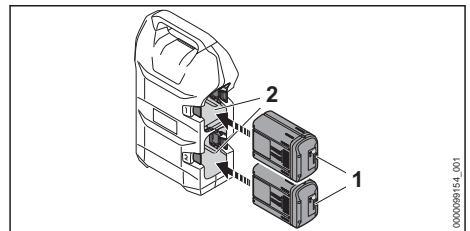

- ▶ Enfoncer la batterie (1) à fond dans le logement pour batterie (2). La batterie (1) s'encliquette avec un déclic et elle est ainsi verrouillée.



- ▶ Raccorder l'adaptateur double logement pour batterie comme décrit dans la Notice d'emploi du produit à batterie.

## 8.2 Enlèvement de l'adaptateur double logement pour batterie

- ▶ Arrêter le produit à batterie.
- ▶ Débrancher l'adaptateur double logement pour batterie comme décrit dans la Notice d'emploi du produit à batterie.
- ▶ Placer l'adaptateur double logement pour batterie sur une surface plane.

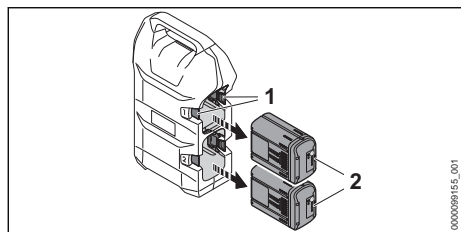

- ▶ Enfoncer le levier de verrouillage (1). La batterie (2) est déverrouillée et peut être retirée.

## 9 Branchement et débranchement de l'adaptateur double logement pour batterie

### 9.1 Raccordement de l'adaptateur double logement pour batterie avec un produit à batterie STIHL conçu pour des batteries STIHL AR L

- ▶ Raccorder l'adaptateur double logement pour batterie comme décrit dans la Notice d'emploi du produit à batterie.

### 9.2 Débranchement de l'adaptateur double logement pour batterie

- ▶ Arrêter le produit à batterie.
- ▶ Débrancher l'adaptateur double logement pour batterie comme décrit dans la Notice d'emploi du produit à batterie.

## 10 Contrôle de la batterie

### 10.1 Contrôle de la batterie

- ▶ Appuyer sur la touche de la batterie. Les DEL sont allumées continuellement ou clignent.

- ▶ Si les DEL ne sont pas allumées continuellement et ne clignent pas non plus : ne pas utiliser la batterie, mais consulter un revendeur spécialisé STIHL. Il y a un dérangement dans la batterie.

## 11 Après le travail

### 11.1 Après le travail

- ▶ Arrêter le produit à batterie.
- ▶ Retirer la batterie.
- ▶ Sortir l'adaptateur double logement pour batterie du produit à batterie.
- ▶ Si la batterie est mouillée ou humide : faire sécher la batterie, ¶ 17.3.
- ▶ Nettoyer l'adaptateur double logement pour batterie.
- ▶ Nettoyer la batterie.

## 12 Transport

### 12.1 Transport de l'adaptateur double logement pour batterie

- ▶ Arrêter le produit à batterie.
- ▶ Retirer la batterie.
- ▶ Sortir l'adaptateur double logement pour batterie.

### 12.2 Transport de la batterie

- ▶ Retirer la batterie.
- ▶ S'assurer que la batterie se trouve dans l'état impeccable requis pour la sécurité.
- ▶ Emballer la batterie de telle sorte qu'elle ne puisse pas se déplacer à l'intérieur de son emballage.
- ▶ Assurer l'emballage de telle sorte qu'il ne puisse pas se déplacer.

La batterie est soumise aux exigences applicables au transport de marchandises dangereuses. La batterie est classée dans la catégorie UN 3480 (batteries lithium-ion) et elle a été testée conformément aux prescriptions du « Manuel d'épreuves et de critères », partie III, sous-section 38.3 de l'ONU.

Pour les prescriptions relatives au transport, voir : [www.stihl.com/safety-data-sheets](http://www.stihl.com/safety-data-sheets).

## 13 Rangement

### 13.1 Rangement de l'adaptateur double logement pour batterie

- ▶ Arrêter le produit à batterie.
- ▶ Retirer la batterie.
- ▶ Sortir l'adaptateur double logement pour batterie.

- ▶ Ranger l'adaptateur double logement pour batterie de telle sorte que les conditions suivantes soient remplies :
  - L'adaptateur double logement pour batterie ne risque pas de se renverser ou de se déplacer.
  - L'adaptateur double logement pour batterie se trouve hors de portée des enfants.
  - L'adaptateur double logement pour batterie est propre et sec.

### 13.2 Rangement de la batterie

STIHL conseille de conserver la batterie avec un niveau de charge compris entre 40 % et 60 % (2 DEL allumées de couleur verte).

- ▶ Ranger la batterie de telle sorte que les conditions suivantes soient remplies :
  - La batterie se trouve hors de portée des enfants.
  - La batterie est propre et sèche.
  - La batterie est conservée dans un local fermé.
  - La batterie est séparée du produit.
  - Si l'on veut laisser la batterie dans le chargeur : débrancher la fiche secteur et conserver la batterie avec un niveau de charge compris entre 40 % et 60 % (2 DEL allumées de couleur verte).
  - La batterie rangée n'est pas exposée à des températures inférieures ou supérieures à la plage de températures indiquée,  17.2.

#### AVIS

- Si la batterie n'est pas rangée comme décrit dans la présente Notice d'emploi, la batterie peut subir une décharge profonde et par conséquent des dommages irréparables.
  - ▶ Avant de ranger une batterie déchargée, la recharger. STIHL conseille de conserver la batterie avec un niveau de charge compris entre 40 % et 60 % (2 DEL allumées de couleur verte).
  - ▶ Conserver la batterie séparément du produit.

## 16 Dépannage

### 16.1 Élimination des dérangements du produit à batterie, de l'adaptateur double logement pour batterie ou de la batterie

Dérangement	DEL sur la batterie	Cause	Remède
Le produit à batterie ne démarre pas à la mise en circuit ou s'arrête	1 DEL clignote de couleur verte.	Le niveau de charge de la batterie est insuffisant.	▶ Recharger la batterie comme décrit dans la Notice d'emploi des chargeurs STIHL AL 101, 301, 301-4, 500.

## 14 Nettoyage

### 14.1 Nettoyage de l'adaptateur double logement pour batterie

- ▶ Arrêter le produit à batterie.
- ▶ Retirer la batterie.
- ▶ Sortir l'adaptateur double logement pour batterie.
- ▶ Extraire les corps étrangers qui pourraient se trouver dans l'adaptateur double logement pour batterie avec un chiffon humide.
- ▶ Nettoyer les fentes d'aération avec un pinceau.
- ▶ Nettoyer les contacts électriques de l'adaptateur double logement pour batterie à l'aide d'un pinceau ou d'une brosse douce.

### 14.2 Nettoyage de la batterie

- ▶ Nettoyer la batterie avec un chiffon humide.

## 15 Maintenance et réparation

### 15.1 Maintenance et réparation de l'adaptateur double logement pour batterie



L'adaptateur double logement pour batterie ne nécessite aucune maintenance et il ne peut pas être réparé par l'utilisateur.

- ▶ Si l'adaptateur double logement pour batterie est défectueux ou endommagé : ne pas utiliser l'adaptateur double logement pour batterie, mais consulter un revendeur spécialisé STIHL.

### 15.2 Maintenance et réparation de la batterie

La batterie ne nécessite aucune maintenance et elle ne peut pas être réparée.

- ▶ Si la batterie est défectueuse ou endommagée : remplacer la batterie.

Dérangement	DEL sur la batterie	Cause	Remède
au cours de l'utilisation.			
	1 DEL est allumée de couleur rouge.	La batterie est trop chaude ou trop froide.	<ul style="list-style-type: none"> <li>▶ Retirer la batterie.</li> <li>▶ Laisser la batterie refroidir / se réchauffer.</li> </ul>
	3 DEL clignotent de couleur rouge.	Il y a un dérangement dans le produit à batterie.	<ul style="list-style-type: none"> <li>▶ Retirer la batterie.</li> <li>▶ Nettoyer les contacts électriques de l'adaptateur double logement pour batterie.</li> <li>▶ Introduire la batterie.</li> <li>▶ Mettre le produit à batterie en marche.</li> <li>▶ Si 3 DEL clignotent encore de couleur rouge : consulter un revendeur spécialisé STIHL.</li> </ul>
	3 DEL sont allumées de couleur rouge.	Le produit à batterie est trop chaud.	<ul style="list-style-type: none"> <li>▶ Retirer la batterie.</li> <li>▶ Laisser le produit à batterie refroidir.</li> </ul>
		La liaison électrique entre le produit à batterie et la batterie est coupée.	<ul style="list-style-type: none"> <li>▶ Retirer la batterie.</li> <li>▶ Nettoyer les contacts électriques de l'adaptateur double logement pour batterie.</li> <li>▶ Introduire la batterie.</li> <li>▶ Si le produit à batterie ne démarre toujours pas à la mise en circuit ou s'arrête au cours de l'utilisation : nettoyer les surfaces de contact de l'adaptateur double logement pour batterie.</li> </ul>
Le produit à batterie s'arrête au cours de l'utilisation.		Le produit à batterie ou la batterie est humide.	<ul style="list-style-type: none"> <li>▶ Laisser sécher le produit à batterie ou la batterie,  17.3.</li> </ul>
		La batterie qui se trouve dans le logement pour batterie 1 est déchargée.	<ul style="list-style-type: none"> <li>▶ Relâcher la gâchette de commande du produit à batterie et l'enfoncer à nouveau. L'adaptateur double logement pour batterie est automatiquement commuté sur le logement pour batterie 2.</li> <li>▶ Veiller à ce qu'il y ait une batterie dans le logement pour batterie 2.</li> </ul>
		La batterie n'est pas complètement rechargée.	<ul style="list-style-type: none"> <li>▶ Recharger complètement la batterie comme décrit dans la Notice d'emploi Chargeurs STIHL AL 101, 301, 301-4, 500.</li> </ul>
		La batterie n'est pas complètement rechargée.	<ul style="list-style-type: none"> <li>▶ Recharger complètement la batterie comme décrit dans la Notice d'emploi des chargeurs STIHL AL 101, 301, 301-4, 500.</li> </ul>
Le temps de fonctionnement du produit à batterie est trop faible.		La durée de vie de la batterie a été dépassée.	<ul style="list-style-type: none"> <li>▶ Remplacer la batterie.</li> </ul>
Il n'est pas possible de trouver, avec l'application STIHL connected, la batterie portant le symbole  .		L'interface radio Bluetooth® de la batterie ou de l'appareil portable est désactivée.	<ul style="list-style-type: none"> <li>▶ Activer l'interface radio Bluetooth® de la batterie et de l'appareil portable.</li> </ul>
		La distance entre la batterie et l'appareil portable est trop grande.	<ul style="list-style-type: none"> <li>▶ Réduire la distance,  17.1.</li> <li>▶ Si la batterie n'est toujours pas trouvée avec l'application STIHL connected : consulter un revendeur spécialisé STIHL.</li> </ul>

## 16.2 Assistance produit et aide à l'utilisation

Pour l'assistance produit et l'aide à l'utilisation, veuillez vous adresser à un revendeur spécialisé STIHL.

Pour de plus amples informations et d'autres possibilités de contact, voir <https://support.stihl.com> ou [www.stihl.com](http://www.stihl.com).

## 17 Caractéristiques techniques

### 17.1 Batterie STIHL AP

- Technologie de batterie : lithium-ion
- Tension : 36 V
- Capacité en Ah : voir plaque signalétique
- Capacité énergétique en Wh : voir plaque signalétique
- Poids en kg : voir plaque signalétique
- Interface radio Bluetooth® (seulement sur les batteries portant le symbole - Transmission de données : Bluetooth® 5.1. L'appareil portable doit être compatible avec Bluetooth® Low Energy 5.0 et supporter Generic Access Profile (GAP).
- Bande de fréquences : bande ISM 2,4 GHz
- Puissance d'émission maximale : 1 mW
- Portée du signal : env. 10 m. La puissance du signal dépend des conditions ambiantes et de l'appareil portable. La portée peut fortement varier suivant les conditions ambiantes et le récepteur employé. Dans des locaux fermés et en cas de barrières métalliques (par ex. cloisons, étagères, coffres), la portée peut être nettement réduite.
- Exigences posées au système d'exploitation de l'appareil portable : Android ou iOS (version actuelle ou supérieure)

### 17.2 Limites de température

#### AVERTISSEMENT

- La batterie n'est pas protégée contre toutes les influences de l'environnement. Si la batterie est exposée à certaines influences de l'environnement, la batterie risque de prendre feu ou d'exploser. Des personnes peuvent être grièvement blessées et des dégâts matériels peuvent survenir.
  - ▶ Ne pas utiliser l'adaptateur double logement pour batterie ou la batterie à une température inférieure à - 20 °C ou supérieure à + 50 °C.
  - ▶ Ne pas ranger l'adaptateur double logement ou la batterie à un endroit où ils risqueraient d'être exposés à une température inférieure à - 20 °C ou supérieure à + 70 °C.

### 17.3 Plages de températures recommandées

Pour obtenir les performances optimales de l'adaptateur double logement pour batterie et de la batterie, respecter les plages de températures suivantes :

- Utilisation : de - 10 °C à + 40 °C
- Remisage : de - 20 °C à + 50 °C

Si la batterie est utilisée ou rangée à des températures supérieures ou inférieures aux plages de températures recommandées, cela peut réduire ses performances.

Si la batterie est mouillée ou humide, faire sécher la batterie pendant au moins 48 h à une température supérieure à + 15 °C et inférieure à + 50 °C, et dans un environnement avec un taux d'humidité de l'air inférieur à 70 %. Avec un taux d'humidité de l'air supérieur, le temps de séchage nécessaire peut être plus long.

### 17.4 REACH

REACH (enRegistrement, Evaluation et Autorisation des substances CHimiques) est le nom d'un règlement CE qui couvre le contrôle de la fabrication, de l'importation, de la mise sur le marché et de l'utilisation des substances chimiques.

Pour obtenir de plus amples informations sur le respect du règlement REACH, voir [www.stihl.com/reach](http://www.stihl.com/reach).

## 18 Pièces de rechange et accessoires

### 18.1 Pièces de rechange et accessoires

**STIHL** Ces symboles identifient les pièces de rechange d'origine STIHL et les accessoires d'origine STIHL.

STIHL recommande d'utiliser des pièces de rechange d'origine STIHL et des accessoires d'origine STIHL.

Bien que STIHL observe continuellement les marchés, ses services ne peuvent pas évaluer la fiabilité, la sécurité, ni les aptitudes de pièces de rechange et d'accessoires d'autres fabricants et c'est pourquoi STIHL se dégage de toute responsabilité quant à leur utilisation.

Pour obtenir des pièces de rechange d'origine STIHL et des accessoires d'origine STIHL, s'adresser à un revendeur spécialisé STIHL.

## 19 Mise au rebut

### 19.1 Mise au rebut de l'adaptateur double logement pour batterie et de la batterie

Pour obtenir de plus amples informations concernant la mise au rebut, consulter les services publics locaux ou un revendeur spécialisé STIHL.

Si l'on ne respecte pas la réglementation pour la mise au rebut, cela risque de nuire à la santé et à l'environnement.

- ▶ Remettre les produits STIHL, y compris l'emballage, à une station de collecte et de recyclage, conformément aux prescriptions locales.
- ▶ Ne pas les jeter avec les ordures ménagères.

## 20 Adresses

[www.stihl.com](http://www.stihl.com)

## Indice

1	Premessa.....	34
2	Informazioni sulle presenti Istruzioni d'uso.....	34
3	Sommario.....	35
4	Avvertenze di sicurezza.....	36
5	Preparazione per l'uso dell'adattatore per vano a doppia batteria.....	39

6	Visualizzazione stato carica e LED.....	40
7	Attivare e disattivare l'interfaccia Bluetooth®.....	40
8	Inserire e togliere la batteria.....	40
9	Collegamento e scollegamento dell'adattatore per vano a doppia batteria.....	41
10	Controllare la batteria.....	41
11	Dopo il lavoro.....	41
12	Trasporto.....	41
13	Conservazione.....	41
14	Pulizia.....	42
15	Manutenzione e riparazione.....	42
16	Eliminazione dei guasti.....	42
17	Dati tecnici.....	44
18	Ricambi e accessori.....	44
19	Smaltimento.....	44
20	Indirizzi.....	44

## 1 Premessa

Gentile cliente,

congratulations per aver scelto STIHL. Progettiamo e fabbrichiamo prodotti della massima qualità secondo le esigenze della nostra clientela. I nostri prodotti risultano altamente affidabili anche in caso di sollecitazioni estreme.

STIHL offre la massima qualità anche nell'assistenza. I nostri rivenditori garantiscono consulenza e istruzioni competenti e un'assistenza tecnica completa.

STIHL dichiara espressamente di adottare un atteggiamento sostenibile e responsabile nei confronti della natura. Le istruzioni per l'uso La aiuteranno a utilizzare il Suo prodotto STIHL in modo sicuro ed ecologico a lungo.

La ringraziamo per la fiducia e Le auguriamo buon lavoro con il Suo prodotto STIHL.



Dr. Nikolas Stihl

**IMPORTANTE! LEGGERE PRIMA DELL'USO E CONSERVARE.**

## 2 Informazioni sulle presenti Istruzioni d'uso

### 2.1 Documenti applicabili

Si applicano le norme per la sicurezza locali.

- ▶ Oltre alle presenti istruzioni per l'uso, leggere, comprendere e conservare i seguenti documenti:
  - Istruzioni per l'uso della batteria STIHL
  - Avvertenze di sicurezza della batteria STIHL AP
  - Informazioni sulla sicurezza per le batterie e i prodotti a batteria STIHL: [www.stihl.com/safety-data-sheets](http://www.stihl.com/safety-data-sheets)

Ulteriori informazioni su STIHL connected, prodotti compatibili e FAQ sono disponibili su [www.connect.stihl.com](http://www.connect.stihl.com) o presso un rivenditore STIHL.

Il marchio e i loghi Bluetooth® sono marchi registrati e sono di proprietà di Bluetooth SIG, Inc. Qualsiasi uso di questi marchi e loghi da parte di STIHL è soggetto a licenza.

Le batterie con  sono dotate di un'interfaccia radio Bluetooth®. Devono essere osservate le restrizioni operative locali (ad esempio negli aerei o negli ospedali).

## 2.2 Contrassegno delle avvertenze nel testo



### AVVERTENZA

- L'avvertenza si riferisce a pericoli che possono provocare gravi lesioni o la morte.
  - ▶ Le misure indicate possono consentire di evitare gravi lesioni o la morte.

### AVVISO

- L'avvertenza si riferisce a pericoli che possono provocare danni materiali.
  - ▶ Le misure menzionate possono evitare danni materiali.

## 2.3 Simboli nel testo



Questo simbolo rimanda ad un capitolo nelle Istruzioni per l'uso.

## 3 Sommario

### 3.1 Adattatore per vano a doppia batteria

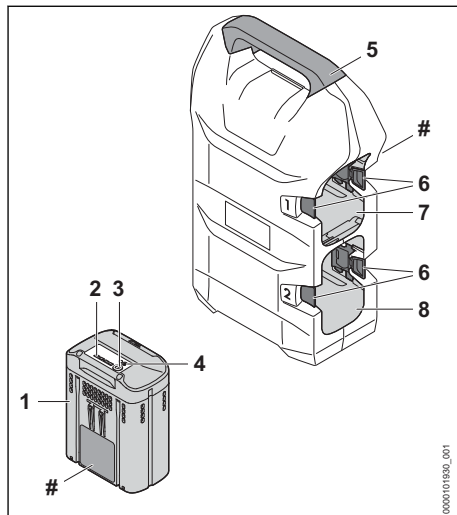

#### 1 Batteria

La batteria alimenta energia elettrica al prodotto a batteria.

#### 2 LED

I LED indicano lo stato di carica della batteria e le anomalie.

#### 3 Pulsante

Il pulsante attiva i LED sulla batteria.

#### 4 LED "BLUETOOTH®" (solo per batterie con )

Il LED indica l'attivazione e la disattivazione dell'interfaccia Bluetooth®.

#### 5 Impugnatura

L'impugnatura serve a trasportare l'adattatore per vano a doppia batteria.

#### 6 Leva di arresto

Le leve di arresto fissano la batteria nel vano batteria.

#### 7 Vano batteria 1

Il vano batteria ospita la batteria.

#### 8 Vano batteria 2

Il vano batteria ospita la batteria.

#### # Targhetta dati prestazioni con numero di macchina

## 3.2 Simboli

I simboli possono essere applicati sulla batteria e hanno i seguenti significati:



1 LED si illumina in rosso. La batteria è troppo calda o troppo fredda.



4 LED con luce rossa lampeggiante. È presente un guasto alla batteria.



La batteria è dotata di interfaccia Bluetooth® e può essere collegata all'app STIHL connected.



L'indicazione accanto al simbolo si riferisce al contenuto energetico della batteria secondo le specifiche del fabbricante delle celle. Il contenuto di energia disponibile nell'applicazione è inferiore.



Non smaltire il prodotto con i rifiuti domestici.



Nel vano batteria 1 deve essere inserita una batteria. Il vano batteria 2 può rimanere vuoto.

## 4 Avvertenze di sicurezza

### 4.1 Simboli di avvertimento

I simboli di avvertimento sull'adattatore per vano a doppia batteria o sulla batteria hanno i seguenti significati:



Rispettare le avvertenze di sicurezza e le rispettive misure.



Leggere le istruzioni d'uso, comprenderle e conservarle.



Proteggere la batteria da calore e fiamme.



Non immergere la batteria in liquidi.

### 4.2 Uso conforme

L'adattatore per vano a doppia batteria collega una o due batterie STIHL AP a un prodotto a batteria STIHL dotato di supporto per adattatore per vano a doppia batteria.

L'adattatore per vano a doppia batteria può essere utilizzato in caso di pioggia.

La batteria può essere usata sotto la pioggia.

La batteria STIHL AP alimenta energia elettrica al prodotto a batteria.

Durante il lavoro, l'adattatore per vano a doppia batteria viene collegato a un prodotto a batteria come descritto nelle istruzioni d'uso del prodotto a batteria.

L'adattatore per vano a doppia batteria può essere utilizzato per BGA 300.1 e RMA 765 V.

La batteria con , in combinazione con l'app STIHL connected, consente la personalizzazione e il trasferimento di informazioni sulla batteria tramite tecnologia Bluetooth®.

## ⚠ AVVERTENZA

- Un uso improprio dell'adattatore per vano a doppia batteria o della batteria potrebbe causare lesioni personali gravi o mortali e danni materiali.
  - ▶ Utilizzare l'adattatore per vano a doppia batteria come descritto sulle presenti istruzioni d'uso.
  - ▶ Utilizzare la batteria come descritto nelle presenti istruzioni d'uso, nell'app STIHL connected e alla pagina [www.connect.stihl.com](http://www.connect.stihl.com).
  - ▶ Non caricare la batteria nell'adattatore per vano a doppia batteria.

### 4.3 Requisiti per l'utilizzatore

## ⚠ AVVERTENZA

- Gli utilizzatori che non abbiano ricevuto istruzioni potrebbero non essere in grado di riconoscere e valutare correttamente i pericoli dell'adattatore per vano a doppia batteria. L'utilizzatore o altre persone rischiano gravi lesioni o la morte.
  - ▶ Leggere le istruzioni d'uso, comprenderle e conservarle.
- ▶ Se l'adattatore per vano a doppia batteria o la batteria viene ceduto/a ad altre persone: consegnare a corredo anche le istruzioni d'uso.
- ▶ Assicurarsi che l'utilizzatore soddisfi i seguenti requisiti:
  - L'utilizzatore è riposato.
  - L'utilizzatore deve avere le capacità fisiche, sensoriali e intellettuali tali da poter controllare l'adattatore per vano a doppia batteria e la batteria e quindi da poter lavorare. Se le capacità fisiche, sensoriali o psichiche dell'utilizzatore



sono limitate, gli è consentito lavorare esclusivamente sotto la supervisione o la guida di una persona responsabile.

- L'utilizzatore è in grado di riconoscere e valutare i pericoli dell'adattatore per vano a doppia batteria e della batteria.
  - L'utilizzatore è maggiorenne oppure sta seguendo un corso di formazione professionale sotto supervisione secondo le norme nazionali.
  - L'utilizzatore ha ricevuto istruzioni da un rivenditore STIHL o da una persona esperta prima di usare la prima volta l'adattatore per vano a doppia batteria.
  - L'utilizzatore non è sotto l'effetto di alcol, farmaci o droghe.
- In caso di dubbi, rivolgersi a un rivenditore STIHL.

## 4.4 Zona di lavoro e area circostante

### 4.4.1 Adattatore per vano a doppia batteria

#### ▲ AVVERTENZA

- Le persone estranee, i bambini e gli animali potrebbero non riconoscere e non valutare i pericoli dell'adattatore per vano a doppia batteria. Sussiste il rischio di ferire gravemente persone estranee, bambini e animali.
  - Tenere lontano dalla zona di lavoro persone estranee, bambini e animali.
  - Non lasciare l'adattatore per vano a doppia batteria incustodito.
  - Sincerarsi che i bambini non possano giocare con l'adattatore per vano a doppia batteria.

### 4.4.2 Batteria

#### ▲ AVVERTENZA

- Le persone estranee, i bambini e gli animali potrebbero non riconoscere e non valutare i pericoli della batteria. Sussiste il rischio di ferire gravemente persone estranee, bambini e animali.
  - Tenere lontane le persone estranee, i bambini e gli animali.
  - Non lasciare la batteria incustodita.
  - Sincerarsi che i bambini non possano giocare con la batteria.
- La batteria non è protetta da tutte le condizioni ambientali. Se la batteria viene esposta a determinate condizioni ambientali, può incendiarsi, esplodere o essere danneggiata irrimediabilmente.

Questo può causare gravi lesioni personali e danni materiali.



- Proteggere la batteria da calore e fiamme.
- Non gettare la batteria nel fuoco.

► Non usare e conservare la batteria al di fuori dei limiti di temperatura specificati, 17.2.



- Non immergere la batteria in liquidi.

- Tenere la batteria lontana da piccole parti metalliche.
- Non esporre la batteria ad alta pressione.
- Non esporre la batteria alle microonde.
- Proteggere la batteria da sostanze chimiche e sali.

## 4.5 Condizioni di sicurezza

### 4.5.1 Adattatore per vano a doppia batteria

L'adattatore per vano a doppia batteria si può considerare in condizioni di sicurezza quando sono soddisfatte le seguenti condizioni:

- L'adattatore per vano a doppia batteria non è danneggiato.
- L'adattatore per vano a doppia batteria è pulito.
- L'adattatore per vano a doppia batteria funziona e non è stato alterato.
- Sono montati accessori originali STIHL apposti per questo adattatore per vano a doppia batteria.
- Gli accessori sono montati correttamente.

#### ▲ AVVERTENZA

- In mancanza delle condizioni di sicurezza, i componenti potrebbero non funzionare più correttamente e i dispositivi di sicurezza risultare compromessi. Pericolo di lesioni personali gravi o mortali.
  - Lavorare con l'adattatore per vano a doppia batteria solo se non è danneggiato.
  - Se l'adattatore per vano a doppia batteria è sporco, pulirlo.
  - Non alterare l'adattatore per vano a doppia batteria.
  - Montare accessori originali STIHL apposti per questo adattatore per vano a doppia batteria.
  - Montare l'adattatore per vano a doppia batteria come descritto nelle presenti istruzioni d'uso.

- ▶ Non collegare i contatti elettrici dell'adattatore per vano a doppia batteria con oggetti metallici né cortocircuitarli.
- ▶ Non aprire l'adattatore per vano a doppia batteria.
- ▶ Sostituire le targhette di indicazione usurate o danneggiate.
- ▶ In caso di dubbi, rivolgersi a un rivenditore STIHL.

#### 4.5.2 Batteria

La batteria si può considerare in condizioni di sicurezza quando sono soddisfatte le seguenti condizioni:

- La batteria non è danneggiata.
- La batteria è pulita e asciutta.
- La batteria funziona e non è stata alterata.

### ▲ AVVERTENZA

- In condizioni non sicure, la batteria può non funzionare più correttamente. Questo può causare gravi lesioni.
  - ▶ Lavorare con una batteria non danneggiata e funzionante.
  - ▶ Non caricare una batteria danneggiata o difettosa.
  - ▶ Se la batteria è sporca, pulirla.
  - ▶ Se la batteria è bagnata o umida, lasciarla asciugare,  17.3.
  - ▶ Non alterare la batteria.
  - ▶ Non inserire oggetti nelle feritoie della batteria.
  - ▶ Non collegare i contatti elettrici della batteria con oggetti metallici né cortocircuitarli.
  - ▶ Non aprire la batteria.
  - ▶ Sostituire le targhette di indicazione usurate o danneggiate.
- Da una batteria danneggiata può fuoriuscire del liquido. Se il liquido entra in contatto con la pelle o gli occhi, può irritarli.
  - ▶ Evitare contatti con il liquido.
  - ▶ In caso di contatto con la pelle, lavare la parte interessata con abbondante acqua e sapone.
  - ▶ In caso di contatto con gli occhi, sciacquare a fondo per almeno 15 minuti con abbondante acqua e consultare un medico.
- Una batteria difettosa o danneggiata può avere un odore insolito, emettere fumo oppure bruciare. Una batteria difettosa o danneggiata può avere un odore insolito, emettere fumo oppure bruciare. Ciò potrebbe causare lesioni personali gravi o mortali e danni materiali.
  - ▶ Se la batteria ha un odore inconsueto oppure emette fumo, non utilizzarla e tenerla lontana da sostanze infiammabili.

- ▶ Se la batteria si incendia, spegnere l'incendio nella batteria con un estintore oppure acqua.

## 4.6 Lavoro

### ▲ AVVERTENZA

- In determinate situazioni l'utilizzatore potrebbe lavorare senza la concentrazione necessaria. L'utilizzatore potrebbe inciampare, cadere e subire gravi lesioni personali.
  - ▶ Lavorare con calma e concentrazione.
  - ▶ Se le condizioni di luminosità e di visibilità sono scarse, non lavorare con l'adattatore per vano a doppia batteria.
  - ▶ Prestare attenzione agli ostacoli.
  - ▶ Se compaiono segni di stanchezza, concedersi una pausa.
- Se l'adattatore per vano a doppia batteria durante l'uso si altera oppure si comporta in modo anomalo, è possibile che l'adattatore per vano a doppia batteria non sia in condizioni di sicurezza. Le persone potrebbero rimanere gravemente ferite e potrebbero verificarsi danni materiali.
  - ▶ Terminare il lavoro, togliere la batteria e rivolgersi a un rivenditore STIHL.

## 4.7 Trasporto

### 4.7.1 Adattatore per vano a doppia batteria

### ▲ AVVERTENZA

- Durante il trasporto l'adattatore per vano a doppia batteria può ribaltarsi o muoversi. Questo può causare lesioni personali e danni materiali.
  - ▶ Estrarre la batteria.
  - ▶ Fissare l'adattatore per vano a doppia batteria con le cinghie o una rete in modo tale da evitare che si ribalti o che si muova.

### 4.7.2 Batteria

### ▲ AVVERTENZA

- La batteria non è protetta da tutte le condizioni ambientali. Se la batteria viene esposta a determinate condizioni ambientali, può danneggiarsi e provocare danni materiali.
  - ▶ Non trasportare batterie danneggiate.
- Durante il trasporto la batteria può ribaltarsi o muoversi, causando lesioni personali e danni materiali.
  - ▶ Sistemare la batteria nell'imballaggio o nel contenitore di trasporto in modo che non si muova.

- ▶ Fissare l'imballaggio in modo da evitare che si muova.

## 4.8 Conservazione

### 4.8.1 Adattatore per vano a doppia batteria

#### ▲ AVVERTENZA

- I bambini potrebbero non essere in grado di riconoscere e valutare i pericoli derivanti dall'adattatore per vano a doppia batteria. I bambini possono ferirsi gravemente.
  - ▶ Estrarre la batteria.
  - ▶ Conservare l'adattatore per vano a doppia batteria fuori dalla portata dei bambini.
- I contatti elettrici dell'adattatore per vano a doppia batteria possono corrodersi in caso di umidità. L'adattatore per vano a doppia batteria può danneggiarsi.
  - ▶ Estrarre la batteria.
  - ▶ Conservare l'adattatore per vano a doppia batteria in un luogo pulito e asciutto.

### 4.8.2 Batteria

#### ▲ AVVERTENZA

- I bambini potrebbero non essere in grado di riconoscere e valutare i pericoli derivanti dalla batteria. I bambini possono ferirsi gravemente.
  - ▶ Conservare la batteria fuori dalla portata dei bambini.
- La batteria non è protetta da tutte le condizioni ambientali. Se la batteria viene esposta a determinate condizioni ambientali, può irrimediabilmente danneggiarsi.
  - ▶ Conservare la batteria in luogo pulito e asciutto.
  - ▶ Conservare la batteria in un ambiente chiuso.
  - ▶ Conservare la batteria separata dal prodotto.
  - ▶ Se la batteria viene conservata nel carica-batterie, sfilare la spina di rete e conservare la batteria con un livello di carica compreso tra il 40% e il 60% (2 LED accesi con luce verde).
  - ▶ Rispettare l'intervallo di temperatura consigliato per la conservazione della batteria,  17.2.

## 4.9 Pulizia, manutenzione e riparazione

#### ▲ AVVERTENZA

- L'uso di detersivi aggressivi, la pulizia con getto d'acqua o con oggetti appuntiti può dan-





neggiare l'adattatore per vano a doppia batteria o la batteria. Se l'adattatore per vano a doppia batteria o la batteria non viene sottoposto/a a una pulizia corretta, i componenti potrebbero non funzionare più correttamente e i dispositivi di sicurezza potrebbero risultare compromessi. Le persone possono rimanere gravemente ferite.

- ▶ Pulire l'adattatore per vano a doppia batteria e la batteria come descritto nelle presenti istruzioni d'uso.
- Se l'adattatore per vano a doppia batteria o la batteria non viene sottoposto/a a manutenzione o riparazione a regola d'arte, i componenti potrebbero non funzionare più correttamente e i dispositivi di sicurezza potrebbero risultare compromessi. Pericolo di lesioni personali gravi o mortali.
  - ▶ Non sottoporre l'adattatore per vano a doppia batteria e la batteria a manutenzione o riparazione autonome.
  - ▶ Se l'adattatore per vano a doppia batteria o la batteria deve essere sottoposto/a a manutenzione o riparato/a, rivolgersi a un rivenditore STIHL.

## 5 Preparazione per l'uso dell'adattatore per vano a doppia batteria

### 5.1 Preparazione per l'uso dell'adattatore per vano a doppia batteria

Prima di iniziare il lavoro è necessario eseguire i seguenti passaggi:

- ▶ Controllare la batteria,  10.
- ▶ Caricare la batteria completamente, come descritto nelle istruzioni d'uso dei caricabatterie STIHL AL 101, 301, 301-4, 500.
- ▶ Pulire l'adattatore per vano a doppia batteria,  14.1.
- ▶ Assicurarsi che i seguenti componenti siano in condizioni di sicurezza:
  - Adattatore per vano a doppia batteria,  14.1.
  - Batteria,  4.5.2.
- ▶ Se non è possibile eseguire queste operazioni, non usare l'adattatore per vano a doppia batteria e rivolgersi ad un rivenditore STIHL.

## 5.2 Collegamento di una batteria con interfaccia Bluetooth® all'app STIHL connected

- ▶ Attivare l'interfaccia Bluetooth® sul terminale mobile.
- ▶ Attivare l'interfaccia Bluetooth® sulla batteria,  7.1.
- ▶ Scaricare l'app STIHL connected dall'App Store sul terminale mobile e creare un account.
- ▶ Aprire l'app STIHL connected ed effettuare il login.
- ▶ Aggiungere la batteria nell'app STIHL connected e seguire le istruzioni sullo schermo.

I recapiti e altre informazioni sono riportati all'indirizzo <https://support.stihl.com> o nell'app STIHL connected.

L'app STIHL connected è disponibile a seconda del mercato.

## 6 Visualizzazione stato carica e LED

### 6.1 Visualizzazione dello stato di carica

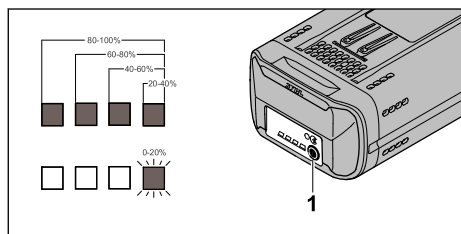

- ▶ Premere il tasto (1).  
I LED si illuminano in verde per circa 5 secondi e indicano lo stato di carica.
- ▶ Se il LED destro lampeggia in verde: caricare la batteria.

### 6.2 LED sulla batteria

I LED indicano lo stato di carica della batteria o le anomalie. I LED possono accendersi o lampeggiare con luce verde o rossa.

Se i LED lampeggiano o rimangono accesi con luce verde, viene indicato il livello di carica.

- ▶ Se i LED lampeggiano o rimangono accesi con colore rosso: Eliminare i guasti,  16. Nel prodotto a batteria o nella batteria è presente un guasto.

## 7 Attivare e disattivare l'interfaccia Bluetooth®

### 7.1 Attivazione dell'interfaccia Bluetooth®

- ▶ Se la batteria è dotata di interfaccia Bluetooth®, tenere premuto il pulsante per circa 3 secondi finché il LED "BLUETOOTH®" accanto al simbolo  si illumina di blu. L'interfaccia Bluetooth® della batteria è attivata.

### 7.2 Disattivazione dell'interfaccia Bluetooth®

- ▶ Se la batteria è dotata di interfaccia Bluetooth®, tenere premuto il pulsante finché il LED "BLUETOOTH®" accanto al simbolo  lampeggia sei volte in blu. L'interfaccia Bluetooth® della batteria è disattivata.

## 8 Inserire e togliere la batteria

### 8.1 Inserimento della batteria

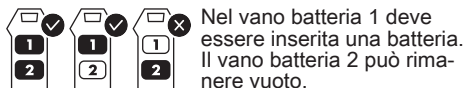

Nel vano batteria 1 deve essere inserita una batteria. Il vano batteria 2 può rimanere vuoto.

Se la batteria nel vano batteria 1 è scarica: viene utilizzata la batteria del vano batteria 2.

Se l'adattatore per vano a doppia batteria passa dal vano batteria 1 al vano batteria 2 potrebbe verificarsi un'interruzione dell'alimentazione a seconda del prodotto.

In caso di interruzione dell'alimentazione: rilasciare la Leva di comando sul prodotto a batteria e premerla nuovamente.

- ▶ Spegnerne il prodotto a batteria
- ▶ Inserire l'adattatore per vano a doppia batteria.

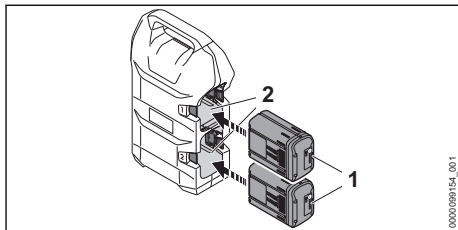

- ▶ Spingere la batteria (1) fino all'arresto nel vano batteria (2).
- La batteria (1) scatta con un clic ed è bloccata.
- ▶ Collegare il vano a doppia batteria come descritto nelle istruzioni d'uso del prodotto a batteria.

## 8.2 Estrazione dell'adattatore per vano a doppia batteria

- ▶ Spegnere il prodotto a batteria.
- ▶ Scollegare l'adattatore per vano a doppia batteria come descritto nelle istruzioni d'uso del prodotto a batteria.
- ▶ Sistemare l'adattatore per vano a doppia batteria su una superficie piana.

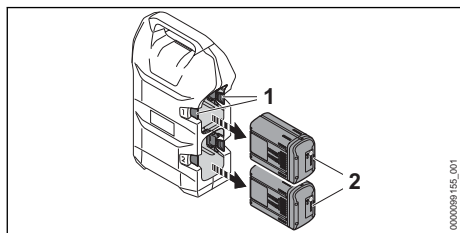

- ▶ Premere la leva di bloccaggio (1). La batteria (2) è sbloccata e può essere estratta.

## 9 Collegamento e scollegamento dell'adattatore per vano a doppia batteria

### 9.1 Collegamento dell'adattatore per vano a doppia batteria con un prodotto a batteria STIHL per batterie STIHL AR L

- ▶ Collegare l'adattatore per vano a doppia batteria come descritto nelle istruzioni d'uso del prodotto a batteria.

### 9.2 Scollegamento dell'adattatore per vano a doppia batteria

- ▶ Spegnere il prodotto a batteria.
- ▶ Scollegare l'adattatore per vano a doppia batteria come descritto nelle istruzioni d'uso del prodotto a batteria.

## 10 Controllare la batteria

### 10.1 Controllare la batteria

- ▶ Premere il tasto sulla batteria.
- I LED si accendono o lampeggiano.

- ▶ Se i LED non si accendono o lampeggiano: Non usare la batteria e rivolgersi ad un rivenditore STIHL.
- Nella batteria vi è un malfunzionamento.

## 11 Dopo il lavoro

### 11.1 Dopo il lavoro

- ▶ Spegnere il prodotto a batteria.
- ▶ Estrarre la batteria.
- ▶ Estrarre l'adattatore per vano a doppia batteria dal prodotto a batteria.
- ▶ Se la batteria è bagnata o umida, lasciarla asciugare, ¶ 17.3.
- ▶ Pulire l'adattatore per vano a doppia batteria.
- ▶ Pulire la batteria.

## 12 Trasporto

### 12.1 Trasporto dell'adattatore per vano a doppia batteria

- ▶ Spegnere il prodotto a batteria.
- ▶ Estrarre la batteria.
- ▶ Estrarre l'adattatore per vano a doppia batteria.

### 12.2 Trasporto della batteria

- ▶ Estrarre la batteria.
- ▶ Accertarsi che la batteria sia in condizioni di sicurezza.
- ▶ Sistemare la batteria nell'imballaggio in modo che non possa muoversi.
- ▶ Fissare l'imballaggio in modo da evitare che si muova.

La batteria è soggetta ai requisiti per il trasporto di sostanze pericolose. La batteria è classificata come UN 3480 (batterie agli ioni di litio) ed è stata testata secondo il Manuale ONU Prove e criteri, Parte III Sottosezione 38.3.

Le regole di trasporto sono riportate in [www.stihl.com/safety-data-sheets](http://www.stihl.com/safety-data-sheets).

## 13 Conservazione

### 13.1 Conservazione dell'adattatore per vano a doppia batteria

- ▶ Spegnere il prodotto a batteria.
- ▶ Estrarre la batteria.
- ▶ Estrarre l'adattatore per vano a doppia batteria.

- ▶ Conservare l'adattatore per vano a doppia batteria in modo tale da soddisfare le seguenti condizioni:
  - L'adattatore per vano a doppia batteria non può ribaltarsi o muoversi.
  - L'adattatore per vano a doppia batteria è fuori dalla portata dei bambini.
  - L'adattatore per vano a doppia batteria è pulito asciutto.

### 13.2 Conservazione della batteria

STIHL raccomanda di conservare la batteria con un livello di carica compreso tra il 40% e il 60% (2 LED con luce verde fissa).

- ▶ Conservare la batteria in modo tale da soddisfare le seguenti condizioni:
  - La batteria è fuori dalla portata dei bambini.
  - La batteria è pulita e asciutta.
  - La batteria è in un luogo chiuso.
  - La batteria è scollegata dal prodotto.
  - Se la batteria viene conservata nel carica-batterie, sfilare la spina di rete e conservare la batteria con un livello di carica compreso tra il 40% e il 60% (2 LED accesi con luce verde).
  - La batteria non è conservata al di fuori dell'intervallo di temperatura consigliato,  17.2.

#### AVVISO

- Se non viene conservata come descritto in queste istruzioni d'uso, la batteria potrebbe subire una scarica profonda e danneggiarsi irreparabilmente.
  - ▶ Caricare una batteria scarica prima di riporla. STIHL raccomanda di conservare la batteria con un livello di carica compreso tra il 40% e il 60% (2 LED accesi con luce verde).
  - ▶ Conservare la batteria separata dal prodotto.

## 16 Eliminazione dei guasti

### 16.1 Eliminazione dei guasti del prodotto a batteria, dell'adattatore per vano a doppia batteria o della batteria

Guasto	LED sulla batteria	Causa	Rimedio
Il prodotto a batteria non parte quando viene acceso, oppure si spegne durante il funzionamento.	1 LED lampeggia in verde.	Il livello di carica della batteria è troppo basso.	▶ Caricare la batteria come descritto nelle istruzioni d'uso dei caricabatterie STIHL AL 101, 301, 301-4, 500.

## 14 Pulizia

### 14.1 Pulizia dell'adattatore per vano a doppia batteria

- ▶ Spegnerne il prodotto a batteria.
- ▶ Estrarre la batteria.
- ▶ Estrarre l'adattatore per vano a doppia batteria.
- ▶ Rimuovere i corpi estranei dall'adattatore per vano a doppia batteria e pulirlo con un panno umido.
- ▶ Pulire le fessure di aerazione con un pennello.
- ▶ Pulire i contatti elettrici dell'adattatore per vano a doppia batteria con un pennello o una spazzola morbida.

### 14.2 Pulizia della batteria

- ▶ Pulire la batteria con un panno umido.

## 15 Manutenzione e riparazione

### 15.1 Riparazione dell'adattatore per vano a doppia batteria



L'adattatore per vano a doppia batteria non deve essere sottoposto a manutenzione e non può essere riparato dall'utente.

- ▶ Se l'adattatore per vano a doppia batteria è difettoso o danneggiato, non usarlo e rivolgersi ad un rivenditore STIHL.

### 15.2 Manutenzione e riparazione della batteria

La batteria non deve essere sottoposta a manutenzione e non può essere riparata.

- ▶ Se la batteria è difettosa o danneggiata: Sostituire la batteria.

Guasto	LED sulla batteria	Causa	Rimedio
	1 LED si illumina in rosso.	La batteria è troppo calda o troppo fredda.	<ul style="list-style-type: none"> <li>▶ Estrarre la batteria.</li> <li>▶ Lasciare raffreddare o riscaldare la batteria.</li> </ul>
	3 LED lampeggiano in rosso.	Nel prodotto a batteria è presente un guasto.	<ul style="list-style-type: none"> <li>▶ Estrarre la batteria.</li> <li>▶ Pulire i contatti elettrici dell'adattatore per vano a doppia batteria con un pennello o una spazzola morbida.</li> <li>▶ Inserirne la batteria.</li> <li>▶ Accendere il prodotto a batteria.</li> <li>▶ Se 3 LED continuano a lampeggiare in rosso, rivolgersi a un rivenditore STIHL.</li> </ul>
	3 LED si illuminano in rosso.	Il prodotto a batteria è troppo caldo.	<ul style="list-style-type: none"> <li>▶ Estrarre la batteria.</li> <li>▶ Lasciare raffreddare il prodotto a batteria</li> </ul>
		Il collegamento elettrico tra il prodotto a batteria e la batteria è interrotto.	<ul style="list-style-type: none"> <li>▶ Estrarre la batteria.</li> <li>▶ Pulire i contatti elettrici dell'adattatore per vano a doppia batteria con un pennello o una spazzola morbida.</li> <li>▶ Inserirne la batteria.</li> <li>▶ Se all'accensione il prodotto a batteria continua a non avviarsi oppure si spegne durante il funzionamento, pulire le superfici di contatto dell'adattatore per vano a doppia batteria.</li> </ul>
		Il prodotto a batteria o la batteria sono umidi.	<ul style="list-style-type: none"> <li>▶ Lasciare asciugare il prodotto a batteria o la batteria,  17.3.</li> </ul>
Il prodotto a batteria si spegne durante il funzionamento.		La batteria nel vano batteria 1 è scarica.	<ul style="list-style-type: none"> <li>▶ Rilasciare la leva di comando sul prodotto a batteria e poi premerla nuovamente.</li> </ul> <p>L'adattatore per vano a doppia batteria passa automaticamente al vano batteria 2. Assicurarsi che nel vano batteria 2 sia presente una batteria.</p>
Il tempo di esercizio del prodotto a batteria è troppo breve.		La batteria non è completamente carica.	<ul style="list-style-type: none"> <li>▶ Caricare la batteria completamente, come descritto nelle istruzioni d'uso dei caricabatterie STIHL AL 101, 301, 301-4, 500.</li> </ul>
		La batteria non è completamente carica.	<ul style="list-style-type: none"> <li>▶ Caricare la batteria completamente, come descritto nelle istruzioni d'uso dei caricabatterie STIHL AL 101, 301, 301-4, 500.</li> </ul>
		La durata della batteria è stata superata.	<ul style="list-style-type: none"> <li>▶ Sostituire la batteria.</li> </ul>
Non è possibile trovare la batteria  con l'app STIHL connected.		L'interfaccia Bluetooth® della batteria o del terminale mobile è disattivata.	<ul style="list-style-type: none"> <li>▶ Attivare l'interfaccia Bluetooth® sulla batteria e sul terminale mobile.</li> </ul>
		La distanza tra batteria e terminale mobile è eccessiva.	<ul style="list-style-type: none"> <li>▶ Ridurre la distanza,  17.1.</li> <li>▶ Se non è ancora possibile trovare la batteria con l'app STIHL connected, rivolgersi a un rivenditore STIHL.</li> </ul>

## 16.2 Supporto prodotto e guida all'applicazione

I recapiti e altre informazioni sono reperibili su <https://support.stihl.com> o [www.stihl.com](http://www.stihl.com).

Supporto prodotto e guida per l'applicazione sono disponibili presso i rivenditori specializzati STIHL.



## 17 Dati tecnici

### 17.1 Batteria STIHL AP

- Tecnologia della batteria: ioni di litio
- Tensione: 36 V
- Capacità in Ah: v. targhetta dati tecnici
- Contenuto energetico in Wh: v. targhetta dati tecnici
- Peso in kg: v. targhetta dati tecnici
- Interfaccia Bluetooth® (solo per batterie con - Collegamento dati: Bluetooth® 5.1. Il terminale mobile deve compatibile con Bluetooth® Low Energy 5.0 e supportare Generic Access Profile (GAP).
- Banda di frequenza: Banda ISM 2,4 GHz
- Potenza di invio massima trasmessa: 1 mW
- Portata del segnale: approx. 10 m. L'intensità del segnale dipende dalle condizioni ambientali e dal terminale mobile. La portata può variare fortemente a seconda delle condizioni esterne, compreso l'apparecchio ricevitore. All'interno di ambienti chiusi e in presenza di barriere metalliche (ad esempio pareti, scaffali, valigie), la portata può risultare decisamente ridotta.
- Requisiti del sistema operativo del terminale mobile: Android o iOS (versione attuale o superiore)

### 17.2 Limiti di temperatura



#### AVVERTENZA

- La batteria non è protetta da tutte le condizioni ambientali. Se la batteria viene esposta a determinate condizioni ambientali, può incendiarsi o esplodere. Le persone potrebbero rimanere gravemente ferite e potrebbero verificarsi danni materiali.
  - ▶ Non utilizzare l'adattatore per vano a doppia batteria o la batteria a temperature inferiori a -20 °C o superiori a +50 °C.
  - ▶ Non utilizzare l'adattatore per vano a doppia batteria o la batteria a temperature inferiori a -20 °C o superiori a +70 °C.

### 17.3 Intervalli di temperatura consigliati

Per prestazioni ottimali dell'adattatore per vano a doppia batteria e della batteria, rispettare i seguenti intervalli di temperatura:

- Impiego: da - 10 °C a + 40 °C
- Conservazione: da -20 °C a +50 °C

Se la batteria viene usata o conservata al di fuori degli intervalli di temperatura consigliati, le prestazioni possono essere ridotte.

Se la batteria è bagnata o umida, farla asciugare per almeno 48 ore a una temperatura superiore a 15 °C e inferiore a 50 °C, e a un'umidità inferiore al 70%. Un'umidità più alta può allungare il tempo di asciugatura.

### 17.4 REACH

REACH indica una direttiva CE per la registrazione, la classificazione e l'omologazione dei prodotti chimici.

Per informazioni sull'adempimento della direttiva REACH ved. [www.stihl.com/reach](http://www.stihl.com/reach).

## 18 Ricambi e accessori

### 18.1 Ricambi e accessori

**STIHL**  Questi simboli contrassegnano i ricambi originali STIHL e gli accessori originali STIHL.

STIHL raccomanda l'uso di ricambi originali STIHL e accessori originali STIHL.

I ricambi e gli accessori di altri fabbricanti non possono essere controllati da STIHL in merito ad affidabilità, sicurezza e idoneità nonostante le attuali osservazioni del mercato, pertanto STIHL non può garantire nulla in merito all'uso di tali prodotti.

I ricambi originali STIHL e gli accessori originali STIHL sono disponibili presso i rivenditori STIHL.

## 19 Smaltimento

### 19.1 Smaltimento dell'adattatore per vano a doppia batteria e della batteria

Le informazioni sullo smaltimento sono disponibili presso l'amministrazione locale o un rivenditore STIHL.

Uno smaltimento scorretto può nuocere alla salute e all'ambiente.

- ▶ Smaltire i prodotti STIHL, incluso l'imballaggio, nel rispetto delle norme locali in materia presso un centro di raccolta idoneo per il riciclaggio.
- ▶ Non smaltire con i rifiuti domestici.

## 20 Indirizzi

[www.stihl.com](http://www.stihl.com)

## Inhoudsopgave

1	Voorwoord.....	45
2	Informatie met betrekking tot deze handleiding.....	45
3	Overzicht.....	46
4	Veiligheidsinstructies.....	46
5	Schachtadapter voor dubbele accu klaar- maken voor gebruik.....	50
6	Laadtoestand weergeven en leds.....	50
7	Bluetooth®-interface activeren en deactiveren.....	50
8	Accu aanbrengen en wegnemen.....	51
9	Schachtadapter voor dubbele accu aansluiten en losmaken.....	51
10	Accu controleren/testen.....	51
11	Na de werkzaamheden.....	51
12	Vervoeren.....	52
13	Opslaan.....	52
14	Reinigen.....	52
15	Onderhoud en reparatie.....	52
16	Storingen opheffen.....	53
17	Technische gegevens.....	54
18	Onderdelen en toebehoren.....	55
19	Milieuverantwoordwoord afvoeren.....	55
20	Adressen.....	55

## 1 Voorwoord

Geachte cliënt(e),

Wij zijn blij dat u hebt gekozen voor STIHL. Wij ontwikkelen en produceren onze producten in topkwaliteit in overeenstemming met de behoeften van onze klanten. Zo ontstaan producten met een hoge betrouwbaarheid, ook bij extreme belasting.

STIHL staat ook voor service met topkwaliteit. Onze dealers staan garant voor deskundig advies en instructie alsmede een uitgebreide technische begeleiding.

STIHL kiest uitdrukkelijk voor een duurzame en verantwoordelijke omgang met de natuur. Deze gebruiksaanwijzing is voor u bedoeld als ondersteuning om uw STIHL-product gedurende een lange levensduur veilig en milieuvriendelijk te gebruiken.

Wij danken u voor uw vertrouwen in ons en wensen u veel plezier met uw STIHL product.



Dr. Nikolas Stihl

**BELANGRIJK! VOOR GEBRUIK GOED DOOR-  
LEZEN EN BEWAREN.**

## 2 Informatie met betrekking tot deze handleiding

### 2.1 Geldende documenten

De lokale veiligheidsvoorschriften zijn van kracht.

- ▶ Lees naast deze gebruiksaanwijzing de volgende documenten, zorg dat je alles begrijpt en bewaar ze:
  - Gebruiksaanwijzing STIHL accuproduct
  - Veiligheidsaanwijzingen accu STIHL AP
  - Veiligheidsinformatie voor STIHL accu's en producten met ingebouwde accu: [www.stihl.com/safety-data-sheets](http://www.stihl.com/safety-data-sheets)

Meer informatie over STIHL connected, compatibele producten en veelgestelde vragen zijn op [www.connect.stihl.com](http://www.connect.stihl.com) of bij een STIHL dealer beschikbaar.

Het Bluetooth®-woordmerk en de logo's zijn gedeponeerde handelsmerken en zijn het eigendom van Bluetooth SIG, Inc. Elk gebruik van dit woordmerk/beeldmerk door STIHL gebeurt onder licentie.

Accu's met  zijn uitgerust met een Bluetooth®-radio-interface. Plaatselijke gebruiksbepalingen (bijvoorbeeld in vliegtuigen of ziekenhuizen) moeten in acht worden genomen.

### 2.2 Aanduiding van de waarschuwingen in de tekst



#### WAARSCHUWING

- De aanwijzing duidt op gevaren die kunnen leiden tot ernstig letsel of zelfs tot de dood.
  - ▶ De genoemde maatregelen kunnen ernstig letsel of de dood voorkomen.

#### LET OP

- De aanwijzing duidt op gevaren die kunnen leiden tot materiële schade.
  - ▶ De genoemde maatregelen kunnen materiële schade voorkomen.

### 2.3 Symbolen in de tekst



Dit symbool verwijst naar een hoofdstuk in deze handleiding.

## 3 Overzicht

### 3.1 Adapter met twee accuschachten

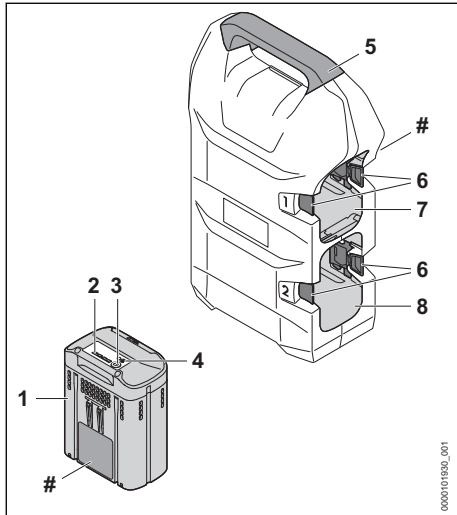

#### 1 Accu

De accu voorziet het accuproduct van energie.

#### 2 Leds

De leds geven de laadtoestand van de accu en storingen aan.

#### 3 Druktoets

De druktoets activeert de leds op de accu.

#### 4 Led 'BLUETOOTH®' (alleen voor accu's met )

De led geeft de activering en deactivering van de Bluetooth®-interface aan.

#### 5 Handgreep

De handgreep dient voor het dragen van de adapter met twee accuschachten.

#### 6 Arrêteerhendel

De arrêteerhendels fixeren de accu in de accuschacht.

#### 7 Accuschacht 1

De accu wordt ondergebracht in de accuschacht.

#### 8 Accuschacht 2

De accu wordt ondergebracht in de accuschacht.

#### # Typeplaatje met machinenummer

## 3.2 Pictogrammen

De pictogrammen kunnen op de accu staan en hebben de volgende betekenis:



1 led brandt rood. De accu is te warm of te koud.



4 leds knipperen rood. In de accu bevindt zich een storing.



De accu is voorzien van een Bluetooth®-interface en kan met de STIHL connected app worden verbonden.



De aanduiding naast het pictogram geeft de energie-inhoud van de accu aan volgens de specificatie van de fabrikant van de accucellen. De tijdens het gebruik beschikbare energie-inhoud is lager.



Voer het product niet met het huisvuil af.



Er moet een accu in accuschacht 1 zijn geplaatst. De accuschacht 2 mag leeg blijven.

## 4 Veiligheidsinstructies

### 4.1 Waarschuwingssymbolen

De waarschuwingssymbolen op de adapter met twee accuschachten of op de accu hebben de volgende betekenis:



Neem de veiligheidsinstructies en hun maatregelen in acht.



De handleiding lezen, begrijpen en bewaren.



De accu tegen hitte en vuur beschermen.



De accu niet onderdompelen in vloeistoffen.

### 4.2 Gebruik conform de voorschriften

De adapter met twee accuschachten zorgt voor de verbinding van één of twee accu's STIHL AP met een STIHL accuproduct met een houder voor de adapter met twee accuschachten.

De adapter met twee accuschachten kan in de regen worden gebruikt.

De accu kan in de regen worden gebruikt.

De accu STIHL AP voorziet het STIHL accuproduct van energie.

Tijdens de werkzaamheden wordt de adapter met twee accuschachten zodanig aangesloten op een accuproduct als staat beschreven in de handleiding van het accuproduct.

De adapter met twee accuschachten mag alleen worden gebruikt voor BGA 300.1 en RMA 765 V.

De accu met  kan in combinatie met de STIHL connected-app informatie over de accu personaliseren en overdragen door middel van de Bluetooth®-technologie.

## ▲ WAARSCHUWING

- Als de adapter met twee accuschachten of de accu niet volgens voorschrift wordt gebruikt, kan dit leiden tot ernstig persoonlijk letsel of zelfs de dood en kan er materiële schade ontstaan.
  - ▶ Gebruik de adapter met twee accuschachten zoals in deze handleiding staat beschreven.
  - ▶ Gebruik de accu zoals staat beschreven in deze handleiding, de STIHL connected-app en op [www.connect.stihl.com](http://www.connect.stihl.com).
  - ▶ Laad de accu niet in de adapter met twee accuschachten.

### 4.3 Vereisten aan de gebruiker

## ▲ WAARSCHUWING

- Gebruikers die niet zijn geïnstrueerd kunnen de gevaren van de adapter met twee accuschachten en de accu niet herkennen of niet inschatten. De gebruiker of andere personen kunnen ernstig of zelfs dodelijk letsel oplopen.



- ▶ Lees, begrijp en bewaar de handleiding.

- ▶ Als de adapter met twee accuschachten of de accu aan een andere persoon wordt overhandigd: geef de handleiding mee.
- ▶ Zorg ervoor dat de gebruiker aan de volgende vereisten voldoet:
  - De gebruiker is uitgerust.
  - De gebruiker is lichamenlijk, sensorisch en geestelijk in staat, de adapter met twee accuschachten en de accu te gebruiken en hiermee te werken. Als de gebruiker met lichamenlijke, sensorische of geestelijke beperkingen daartoe in

staat is, mag de gebruiker er alleen onder toezicht of na instructie door een verantwoordelijke persoon mee werken.

- De gebruiker kan de gevaren van de adapter met twee accuschachten en de accu herkennen en inschatten.
- De gebruiker is meerderjarig of de gebruiker wordt conform nationale regelgeving onder toezicht voor een beroep opgeleid.
- De gebruiker is geïnstrueerd door een STIHL dealer of een vakkundig persoon, voordat deze voor de eerste keer de adapter met twee accuschachten in gebruik neemt.
- De gebruiker is niet onder invloed van alcohol, medicijnen of drugs.
- ▶ Als er onduidelijkheid bestaat: neem contact op met een STIHL dealer.

## 4.4 Werkgebied en -omgeving

### 4.4.1 Adapter met twee accuschachten

## ▲ WAARSCHUWING

- Buitenstaanders, kinderen en dieren kunnen de gevaren van de adapter met twee accuschachten niet herkennen en de gevaren hiervan niet inschatten. Buitenstaanders, kinderen en dieren kunnen ernstig letsel oplopen.
  - ▶ Houd buitenstaanders, kinderen en dieren ver uit de buurt van het werkgebied.
  - ▶ Laat de adapter met twee accuschachten niet zonder toezicht achter.
  - ▶ Zorg ervoor dat kinderen niet met de adapter met twee accuschachten kunnen spelen.

### 4.4.2 Accu

## ▲ WAARSCHUWING

- Buitenstaanders, kinderen en dieren kunnen de gevaren van de accu niet herkennen en de gevaren hiervan niet inschatten. Buitenstaanders, kinderen en dieren kunnen ernstig letsel oplopen.
  - ▶ Buitenstaanders, kinderen en huisdieren op afstand houden.
  - ▶ Laat de accu niet zonder toezicht achter.
  - ▶ Zorg ervoor dat kinderen niet met de accu kunnen spelen.
- De accu is niet beschermd tegen alle invloeden van buitenaf. Als de accu blootstaat aan bepaalde invloeden van buitenaf kan de accu in brand vliegen, exploderen of onherstelbaar beschadigd raken. Personen kunnen ernstig

letsel oplopen en er kan materiële schade ontstaan.



- ▶ De accu tegen hitte en vuur beschermen.
- ▶ De accu niet in het vuur werpen.

- ▶ De accu niet buiten de aangegeven temperatuurgrenzen gebruiken en opbergen, 17.2.



- ▶ De accu niet onderdompelen in vloeistoffen.

- ▶ De accu bij kleine metalen voorwerpen van daan houden.
- ▶ De accu niet blootstellen aan hoge druk.
- ▶ De accu niet in de magnetron plaatsen.
- ▶ De accu tegen chemicaliën en zouten beschermen.

## 4.5 Veilige staat

### 4.5.1 Adapter met twee accuschachten

De adapter met twee accuschachten verkeert in een veilige staat als aan de volgende voorwaarden is voldaan:

- De adapter met twee accuschachten is niet beschadigd.
- De adapter met twee accuschachten is schoon.
- De adapter met twee accuschachten functioneert en is niet gemodificeerd.
- Er is origineel STIHL toebehoren voor deze adapter met twee accuschachten gemonteerd.
- Het toebehoren is correct gemonteerd.

## ▲ WAARSCHUWING

- In een niet-veilige toestand kunnen onderdelen niet meer naar behoren functioneren en kunnen veiligheidsvoorzieningen buiten werking worden gezet. Personen kunnen ernstig of dodelijk letsel oplopen.
  - ▶ Werk met een onbeschadigde adapter met twee accuschachten.
  - ▶ Als de adapter met twee accuschachten vuil is: reinig de adapter met twee accuschachten.
  - ▶ Wijzig de adapter met twee accuschachten niet.
  - ▶ Monteer origineel STIHL toebehoren voor deze adapter met twee accuschachten.
  - ▶ Monteer de adapter met twee accuschachten zoals in deze handleiding staat beschreven.
  - ▶ Verbind elektrische contacten van de adapter met twee accuschachten niet met meta-

len voorwerpen, waardoor kortsluiting kan ontstaan.

- ▶ Open de adapter met twee accuschachten niet.
- ▶ Vervang versleten of beschadigde stickers.
- ▶ Als er onduidelijkheid bestaat: neem contact op met een STIHL dealer.

### 4.5.2 Accu

De accu verkeert in een veilige staat als aan de volgende voorwaarden is voldaan:

- De accu is onbeschadigd.
- De accu is schoon en droog.
- De accu functioneert en is niet gemodificeerd.

## ▲ WAARSCHUWING

- In een niet-veilige staat kan de accu niet meer correct functioneren. Personen kunnen ernstig letsel oplopen.
  - ▶ Alleen met een onbeschadigde en goed werkende accu werken.
  - ▶ Een beschadigde of defecte accu niet laden.
  - ▶ Als de accu vuil is: de accu reinigen.
  - ▶ Als de accu nat of vochtig is: de accu laten drogen, 17.3.
  - ▶ Geen wijzigingen aanbrengen aan de accu.
  - ▶ Geen voorwerpen in de openingen van de accu steken.
  - ▶ Elektrische contacten van de accu niet met metalen voorwerpen met elkaar verbinden en kortsluiten.
  - ▶ Accu niet openmaken.
  - ▶ Versleten of beschadigde stickers vervangen.
- Uit een beschadigde accu kan vloeistof weglekken. Als de vloeistof in contact komt met de huid of de ogen, kunnen de huid of de ogen geïrriteerd raken.
  - ▶ Contact met de vloeistof voorkomen.
  - ▶ Als contact met de huid heeft plaatsgevonden: was de betreffende plekken op de huid met veel water en zeep.
  - ▶ Als contact met de ogen heeft plaatsgevonden: was de ogen ten minste 15 minuten met veel water en raadpleeg een arts.
- Een beschadigde of defecte accu kan een ongewone geur veroorzaken, roken of branden. Personen kunnen ernstig of dodelijk letsel oplopen en er kan materiële schade ontstaan.
  - ▶ Als de accu vreemd ruikt of rookt: de accu niet gebruiken en bij brandbare stoffen van daan houden.
  - ▶ Als de accu brandt: de accu met een brandblusser of water proberen te blussen.

## 4.6 Werken

### ▲ WAARSCHUWING

- De gebruiker kan in bepaalde omstandigheden niet meer geconcentreerd werken. De gebruiker kan struikelen, vallen en ernstig letsel oplopen.
  - ▶ Werk rustig en doordacht.
  - ▶ Als de lichtomstandigheden en het zicht slecht zijn: werk niet met de adapter met twee accuschachten.
  - ▶ Let op obstakels.
  - ▶ Als er vermoeidheidsverschijnselen optreden: las een pauze in.
- Wanneer de adapter met twee accuschachten tijdens het werk verandert of zich ongebruikelijk gedraagt, kan de adapter met twee accuschachten zich in een onveilige toestand bevinden. Personen kunnen ernstig letsel oplopen en er kan materiële schade ontstaan.
  - ▶ Beëindig de werkzaamheden, verwijder de accu en neem contact op met een STIHL dealer.

## 4.7 Vervoeren

### 4.7.1 Adapter met twee accuschachten

#### ▲ WAARSCHUWING

- Tijdens het vervoer kan de adapter met twee accuschachten omvallen of verschuiven. Personen kunnen ernstig letsel oplopen en er kan materiële schade ontstaan.
  - ▶ Verwijder de accu.
  - ▶ Beveilig de adapter met twee accuschachten zodanig met spanbanden, riemen of een net dat deze niet kan kantelen en niet kan bewegen.

### 4.7.2 Accu

#### ▲ WAARSCHUWING

- De accu is niet beschermd tegen alle invloeden van buitenaf. Als de accu aan bepaalde invloeden van buitenaf wordt blootgesteld, kan de accu worden beschadigd en kan er materiële schade ontstaan.
  - ▶ Een beschadigde accu niet vervoeren.
- Tijdens het vervoer kan de accu omvallen of verschuiven. Personen kunnen letsel oplopen en er kan beschadiging optreden.
  - ▶ De accu in de verpakking zo verpakken dat deze niet kan bewegen.
  - ▶ Verpakking zo borgen dat deze niet kan vallen en verschuiven.

## 4.8 Opslaan

### 4.8.1 Adapter met twee accuschachten

#### ▲ WAARSCHUWING

- Kinderen kunnen de gevaren van de adapter met twee accuschachten niet herkennen en ook niet inschatten. Kinderen kunnen ernstig letsel oplopen.
  - ▶ Verwijder de accu.
  - ▶ Sla de adapter met twee accuschachten buiten het bereik van kinderen op.
- De elektrische contacten op de adapter met twee accuschachten kunnen corroderen door vocht. De adapter met twee accuschachten kan beschadigd raken.
  - ▶ Verwijder de accu.
  - ▶ Sla de adapter met twee accuschachten schoon en droog op.

### 4.8.2 Accu

#### ▲ WAARSCHUWING

- Kinderen kunnen de gevaren van de accu niet herkennen en ook niet inschatten. Kinderen kunnen ernstig letsel oplopen.
  - ▶ De accu buiten het bereik van kinderen opslaan.
- De accu is niet beschermd tegen alle invloeden van buitenaf. Als de accu aan bepaalde invloeden van buitenaf wordt blootgesteld, kan de accu onherstelbaar worden beschadigd.
  - ▶ De accu schoon en droog opslaan.
  - ▶ De accu in een gesloten ruimte opslaan.
  - ▶ De accu gescheiden van het product opslaan.
  - ▶ Als de accu in de acculader wordt bewaard: de netstekker uit het stopcontact trekken en de accu met een laadniveau tussen 40% en 60% bewaren (2 groene leds).
  - ▶ De accu niet buiten de aangegeven temperatuurgrenzen bewaren,  17.2.

## 4.9 Reiniging, onderhoud en reparatie

#### ▲ WAARSCHUWING





- Agressieve reinigingsmiddelen, het reinigen met een waterstraal of puntige voorwerpen kunnen de adapter met twee accuschachten en de accu beschadigen. Als de adapter met twee accuschachten of de accu niet op de juiste wijze wordt gereinigd, kunnen componenten niet meer correct functioneren en kunnen de veiligheidsinrichtingen zijn uitgeschakeld. Personen kunnen ernstig letsel oplopen.

- ▶ Reinig de adapter met twee accuschachten en accu zoals in deze handleiding staat beschreven.
- Als de adapter met twee accuschachten of de accu niet correct wordt onderhouden of gerepareerd, kunnen componenten niet meer correct functioneren en kunnen de veiligheidsinrichtingen zijn uitgeschakeld. Personen kunnen ernstig of dodelijk letsel oplopen.
- ▶ Onderhoud of repareer de adapter met twee accuschachten en accu niet zelf.
- ▶ Als aan de adapter met twee accuschachten of accu onderhouds- of reparatiewerkzaamheden moeten worden uitgevoerd: neem contact op met een STIHL dealer.

## 5 Schachtadapter voor dubbele accu klaar maken voor gebruik

### 5.1 Adapter met twee accuschachten klaar maken voor gebruik

Voorafgaand aan de werkzaamheden moeten altijd de volgende stappen worden uitgevoerd:

- ▶ Accu controleren/testen,  10.
- ▶ Laad de accu volledig op, zoals in de handleiding van de acculader AL 101, 301, 301-4, 500 staat beschreven.
- ▶ Reinig de adapter met twee accuschachten,  14.1.
- ▶ Zorg ervoor dat de volgende componenten zich in een veilige toestand bevinden:
  - Adapter met twee accuschachten,  14.1.
  - Accu,  4.5.2.
- ▶ Als deze handelingen niet kunnen worden uitgevoerd: gebruik de adapter met twee accuschachten niet en neem contact op met een STIHL dealer.

### 5.2 Accu met een Bluetooth®-interface met de STIHL connected app verbinden

- ▶ Bluetooth®-interface op het mobiele eindapparaat activeren.
- ▶ Bluetooth®-interface op de accu activeren,  7.1.
- ▶ Download de STIHL connected app vanuit de App Store op het mobiele eindapparaat en maak een account aan.
- ▶ STIHL connected app openen en aanmelden.
- ▶ Accu toevoegen in de STIHL connected app en de aanwijzingen op het beeldscherm opvolgen.

Contactmogelijkheden en meer informatie zijn te vinden op <https://support.stihl.com> of in de STIHL connected app.

De STIHL connected app is afhankelijk van de markt beschikbaar.

## 6 Laadtoestand weergeven en leds

### 6.1 Laadtoestand weergeven

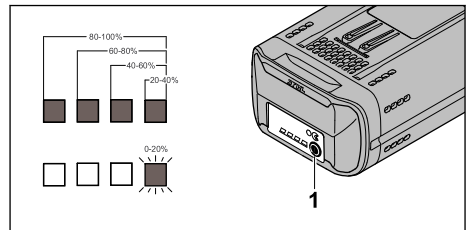

- ▶ Druk op de knop (1).  
De leds branden ongeveer 5 seconden lang groen en geven de laadtoestand aan.
- ▶ Als de rechter led groen knippert: Accu laden.

### 6.2 Leds op de accu

De leds kunnen de laadtoestand van de accu of storingen aangeven. De leds kunnen groen of rood branden of knipperen.

Als de leds groen branden of knipperen wordt de laadtoestand weergegeven.

- ▶ Als de leds rood branden of knipperen: storingen opheffen,  16.  
In het accuprodukt of in de accu zit een storing.

## 7 Bluetooth®-interface activeren en deactiveren

### 7.1 Bluetooth®-interface activeren

- ▶ Als de accu van een Bluetooth®-interface is voorzien: druktoets indrukken en zo lang ingedrukt houden tot de led "BLUETOOTH®" naast het symbool  3 seconden blauw brandt.  
De Bluetooth®-interface op de accu is geactiveerd.



## 7.2 Bluetooth®-interface deactiveren

- ▶ Als de accu van een Bluetooth®-interface is voorzien: druktoets indrukken en zo lang ingedrukt houden tot de led "BLUETOOTH®" naast het symbool  zesmaal blauw knippert. De Bluetooth®-interface op de accu is gedeactiveerd.

## 8 Accu aanbrengen en wegnemen

### 8.1 Accu plaatsen

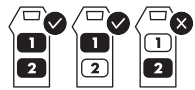

Er moet een accu in accuschacht 1 zijn geplaatst. De accuschacht 2 mag leeg blijven.

Als de accu in accuschacht 1 leeg is: accu in accuschacht 2 wordt ontladen.

Als de adapter met twee accuschachten overschakelt van accuschacht 1 naar accuschacht 2, kan dit leiden tot een prestatieonderbreking, afhankelijk van het product.

Bij een stroomonderbreking: laat de schakelhendel op het accuproduct los en bedien deze nogmaals.

- ▶ Accuproduct uitschakelen
- ▶ Plaats de adapter met twee accuschachten.

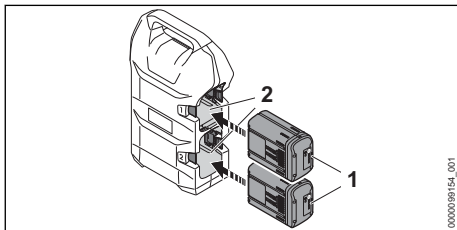

- ▶ Druk de accu (1) tot aan de aanslag in de accuschacht (2). De accu (1) klikt vast en is dan vergrendeld.
- ▶ Sluit de adapter met twee accuschachten aan zoals staat beschreven in de handleiding van het accuproduct.

### 8.2 De adapter met twee accuschachten verwijderen

- ▶ Schakel het accuproduct uit.
- ▶ Koppel de adapter met twee accuschachten los zoals staat beschreven in de handleiding van het accuproduct.
- ▶ Plaats de adapter met twee accuschachten op een vlakke ondergrond.

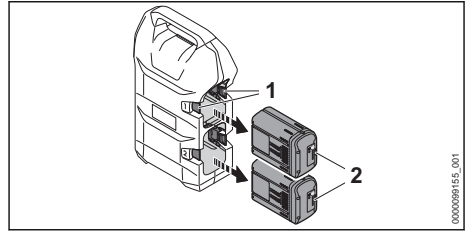

- ▶ Druk de blokkeerhendel (1) in. De accu (2) is ontgrendeld en kan worden verwijderd.

## 9 Schachtadapter voor dubbele accu aansluiten en losmaken

### 9.1 De adapter met twee accuschachten aansluiten op een STIHL accuproduct voor accu's STIHL AR L

- ▶ Sluit de adapter met twee accuschachten aan zoals staat beschreven in de handleiding van het accuproduct.

### 9.2 De adapter met twee accuschachten loskoppelen

- ▶ Schakel het accuproduct uit.
- ▶ Koppel de adapter met twee accuschachten los zoals staat beschreven in de handleiding van het accuproduct.

## 10 Accu controleren/testen

### 10.1 Accu controleren/testen

- ▶ Druktoets op de accu indrukken. De leds branden of knipperen.
- ▶ Als de leds niet branden of knipperen: accu niet gebruiken en contact opnemen met een STIHL dealer. In de accu zit een storing.

## 11 Na de werkzaamheden

### 11.1 Na het werk

- ▶ Schakel het accuproduct uit.
- ▶ Verwijder de accu.
- ▶ Verwijder de adapter met twee accuschachten uit het accuproduct.
- ▶ Als de accu nat of vochtig is: laat de accu drogen,  17.3.
- ▶ Reinig de adapter met twee accuschachten.
- ▶ Reinig de accu.

## 12 Vervoeren

### 12.1 Adapter met twee accuschachten transporteren

- ▶ Schakel het accuproduct uit.
- ▶ Verwijder de accu.
- ▶ Verwijder de adapter met twee accuschachten.

### 12.2 Accu vervoeren

- ▶ De accu wegnemen.
- ▶ Controleer of de accu in de veilige, goede staat verkeert.
- ▶ De accu zo in de verpakking verpakken dat deze niet kan bewegen.
- ▶ Verpakking zo borgen dat deze niet kan vallen en verschuiven.

De accu is onderworpen aan de eisen voor het transport van gevaarlijke goederen. De accu is geclassificeerd als UN 3480 (lithium-ionaccu's) en is gecontroleerd volgens het UN-handboek Beproevingen en Criteria , deel III, subparagraaf 38.3.

De transportvoorschriften staan vermeld op [www.stihl.com/safety-data-sheets](http://www.stihl.com/safety-data-sheets).

## 13 Opslaan

### 13.1 Adapter met twee accuschachten opslaan

- ▶ Schakel het accuproduct uit.
- ▶ Verwijder de accu.
- ▶ Verwijder de adapter met twee accuschachten.
- ▶ Sla de adapter met twee accuschachten zo op dat aan de volgende voorwaarden wordt voldaan:
  - De adapter met twee accuschachten kan niet omvallen en verschuiven.
  - De adapter met twee accuschachten bevindt zich buiten het bereik van kinderen.
  - De adapter met twee accuschachten is schoon en droog.

### 13.2 Accu opbergen

STIHL adviseert de accu bij een laadtoestand tussen 40% en 60% (2 groen brandende leds) op te slaan.

- ▶ De accu zo opslaan dat aan de volgende voorwaarden wordt voldaan:
  - De accu bevindt zich buiten het bereik van kinderen.
  - De accu is schoon en droog.
  - De accu bevindt zich in een gesloten ruimte.

- De accu is losgekoppeld van het product.
- Als de accu in de acculader wordt bewaard: de netstekker uit het stopcontact trekken en de accu met een laadniveau tussen 40% en 60% bewaren (2 groene leds).
- De accu is niet buiten de aangegeven temperatuurgrenzen opgeborgen,  17.2.

#### LET OP

- Als de accu niet overeenkomstig de beschrijving in deze handleiding wordt opgeborgen, kan de accu diep ontladen en daardoor onherstelbaar beschadigd raken.
  - ▶ Een lege accu voor het opbergen opladen. STIHL adviseert de accu bij een laadtoestand tussen 40% en 60% (2 groen brandende leds) op te bergen.
  - ▶ De accu gescheiden van het product opslaan.

## 14 Reinigen

### 14.1 De adapter met twee accuschachten reinigen

- ▶ Schakel het accuproduct uit.
- ▶ Verwijder de accu.
- ▶ Verwijder de adapter met twee accuschachten.
- ▶ Verwijder vreemde voorwerpen uit de adapter met twee accuschachten en reinig de adapter met twee accuschachten met een vochtige doek.
- ▶ Reinig de ventilatiesleuven met een kwast.
- ▶ Reinig de elektrische contacten van de adapter met twee accuschachten met een kwast of een zachte borstel.

### 14.2 Accu reinigen

- ▶ De accu met een vochtige doek reinigen.

## 15 Onderhoud en reparatie

### 15.1 De adapter met twee accuschachten onderhouden en repareren

De adapter met twee accuschachten hoeft niet te worden onderhouden en kan niet worden gerepareerd door de gebruiker.

- ▶ Als de adapter met twee accuschachten defect of beschadigd is: gebruik de adapter met twee accuschachten niet en neem contact op met een STIHL dealer.



## 15.2 Accu onderhouden en repareren

- ▶ Als de accu defect of beschadigd is: accu vervangen.

De accu hoeft niet te worden onderhouden en kan niet worden gerepareerd.

## 16 Storingen opheffen

### 16.1 Storingen in het accuproduct, de adapter met twee accuschachten of de accu verhelpen

Storing	Leds op de accu	Oorzaak	Oplossing
Het accuproduct loopt bij het inschakelen niet aan of schakelt tijdens het gebruik uit.	1 led knippert groen.	De laadtoestand van de accu is te laag.	▶ De accu zo laden, zoals in de handleiding van de acculader STIHL AL 101, 301, 301-4, 500 staat beschreven.
	1 led brandt rood.	De accu is te warm of te koud.	▶ De accu wegnemen. ▶ Laat de accu afkoelen of opwarmen.
	3 leds knipperen rood.	In het accuproduct zit een storing.	▶ Verwijder de accu. ▶ Reinig de elektrische contacten van de adapter met twee accuschachten. ▶ Plaats de accu. ▶ Schakel het accuproduct in. ▶ Als er nog 3 leds rood knipperen: contact opnemen met een STIHL dealer.
	3 leds branden rood.	Het accuproduct is te warm.	▶ De accu wegnemen. ▶ Laat het accuproduct afkoelen.
		De elektrische verbinding tussen het accuproduct en de accu is onderbroken.	▶ Verwijder de accu. ▶ Reinig de elektrische contacten van de adapter met twee accuschachten. ▶ Plaats de accu. ▶ Als het accuproduct bij het inschakelen nog steeds niet aanloopt of tijdens het gebruik uitschakelt: reinig de contactvlakken van de adapter met twee accuschachten.
		Het accuproduct of de accu is vochtig.	▶ Laat het accuproduct of de accu drogen,  17.3.
Het accuproduct schakelt tijdens het gebruik uit.		De accu in accuschacht 1 is leeg.	▶ Laat de schakelhendel op het accuproduct los en bedien deze nogmaals. De adapter met twee accuschachten schakelt automatisch over naar accuschacht 2. Zorg ervoor dat er een accu in accuschacht 2 zit.
		De accu is niet volledig opgeladen.	▶ Laad de accu volledig op, zoals in de handleiding van de acculader AL 101, 301, 301-4, 500 staat beschreven.
De werktijd van het accuproduct is te kort.		De accu is niet volledig opgeladen.	▶ De accu volledig laden, zoals in de handleiding van de acculader AL 101, 301, 301-4, 500 staat beschreven.
		De levensduur van de accu is overschreden.	▶ De accu vervangen.
De accu met  kan niet met de STIHL connected app worden gevonden.		De Bluetooth®-interface op de accu of het mobiele eindapparaat is gedeactiveerd.	▶ Bluetooth®-interface op de accu en op het mobiele eindapparaat activeren.

Storing	Leds op de accu	Oorzaak	Oplossing
		De afstand tussen accu en mobiel eindapparaat is te groot.	<ul style="list-style-type: none"> <li>▶ Afstand verkleinen,  17.1.</li> <li>▶ Als de accu nog altijd niet met de STIHL connected-app kan worden gevonden: contact met een STIHL dealer opnemen.</li> </ul>

## 16.2 Productondersteuning en hulp voor het gebruik

Productondersteuning en hulp voor het gebruik zijn verkrijgbaar bij een STIHL dealer.

Contactmogelijkheden en meer informatie zijn te vinden op <https://support.stihl.com> of op [www.stihl.com](http://www.stihl.com).

## 17 Technische gegevens

### 17.1 Accu STIHL AP

- Accutechnologie: lithium-ion
- Spanning: 36 V
- Capaciteit in Ah: zie typeplaatje
- Energie-inhoud in Wh: zie typeplaatje
- Gewicht in kg: zie typeplaatje
- Bluetooth®-interface (alleen voor accu's met ):
  - Gegevensverbinding: Bluetooth® 5.1. Het mobiele eindtoestel moet geschikt zijn voor Bluetooth® Low Energy 5.0 en Generic Access Profile (GAP) ondersteunen.
  - Frequentieband: ISM-band 2,4 GHz
  - Uitgezonden maximaal zendvermogen: 1 mW
  - Signaalbereik: ca. 10 m. De signaalsterkte is afhankelijk van de omgevingsvoorwaarden en het mobiele eindtoestel. Het bereik kan sterk variëren, afhankelijk van externe omstandigheden, inclusief het gebruikte ontvangsttoestel. Binnen gesloten ruimten en door metalen barrières (bijvoorbeeld muren, kasten, koffers) kan het bereik aanzienlijk kleiner zijn.
  - Eisen aan het besturingssysteem van het mobiele eindtoestel: Android of iOS (in de huidige versie of hoger)

## 17.2 Temperatuurgrenzen



### WAARSCHUWING

- De accu is niet beschermd tegen alle invloeden van buitenaf. Als de accu blootstaat aan bepaalde invloeden van buitenaf kan de accu in brand vliegen of exploderen. Personen kunnen ernstig letsel oplopen en er kan materiële schade ontstaan.
  - ▶ Gebruik de adapter met twee accuschachten of accu niet bij temperaturen lager dan -20 °C of hoger dan +50 °C.
  - ▶ Sla de adapter met twee accuschachten of accu niet op bij temperaturen lager dan -20 °C of hoger dan +70 °C.

## 17.3 Aanbevolen temperatuurbereiken

Voor een optimale prestatie van de adapter met twee accuschachten en de accu moeten de volgende temperatuurbereiken in acht worden genomen:

- Gebruik: -10 °C tot +40 °C
- Opbergen: -20 °C tot +50 °C

Als de accu buiten de aanbevolen temperatuurbereiken wordt opgeladen, gebruikt of opgeborgen, kan de prestatie verminderd zijn.

Als de accu nat of vochtig is, laat deze dan ten minste 48 uur drogen bij meer dan + 15 °C en minder dan + 50 °C en bij een vochtigheid van minder dan 70%. Een hogere luchtvochtigheid kan de droogtijd verlengen.

## 17.4 REACH

REACH staat voor een EG voorschrift voor de registratie, classificatie en vrijgave van chemicaliën.

Informatie met betrekking tot het voldoen aan het REACH-voorschrift is onder [www.stihl.com/reach](http://www.stihl.com/reach) weergegeven.

## 18 Onderdelen en toebehoren

### 18.1 Onderdelen en toebehoren

**STIHL** Deze symbolen kenmerken de originele STIHL onderdelen en het originele STIHL toebehoren.

STIHL adviseert alleen originele STIHL onderdelen en origineel STIHL toebehoren te gebruiken.

Reserveonderdelen en toebehoren van andere fabrikanten kunnen door STIHL wat betreft betrouwbaarheid, veiligheid en geschiktheid ondanks continue marktobservatie niet worden beoordeeld en STIHL kan ook niet borg staan voor het gebruik ervan.

Originele STIHL onderdelen en origineel STIHL toebehoren zijn leverbaar via de STIHL dealer.

## 19 Milieuverantwoord afvoeren

### 19.1 De adapter met twee accuschachten en accu afvoeren

Informatie over de afvoer is verkrijgbaar bij de gemeente of bij een STIHL dealer.

Een onjuiste afvoer kan schadelijk zijn voor de gezondheid en voor het milieu.

- ▶ De STIHL producten inclusief de verpakking volgens de plaatselijke voorschriften bij een geschikt verzamelpunt voor recycling inleveren.
- ▶ Niet bij het huisvuil afvoeren.

## 20 Adressen

[www.stihl.com](http://www.stihl.com)

[www.stihl.com](http://www.stihl.com)



0458-050-9601-A



0458-050-9601-A