

SG 51, 71

**STIHL**



2 - 16 Notice d'emploi



## Table des matières

1	Indications concernant la présente Notice d'emploi.....	2
2	Prescriptions de sécurité et techniques de travail.....	2
3	Assemblage.....	6
4	Hamais.....	8
5	Éléments de commande.....	9
6	Remplissage du réservoir.....	10
7	Pulvérisation.....	11
8	Après la pulvérisation.....	11
9	Rangement.....	11
10	Contrôle et maintenance par l'utilisateur... 11	
11	Instructions pour la maintenance et l'entretien.....	13
12	Principales pièces.....	13
13	Caractéristiques techniques.....	14
14	Dépannage.....	14
15	Instructions pour les réparations.....	14
16	Mise au rebut.....	15
17	Déclaration de conformité UE.....	15
18	Déclaration de conformité UKCA.....	15

Chère cliente, cher client,

nous vous félicitons d'avoir choisi un produit de qualité de la société STIHL.

Ce produit a été fabriqué avec les procédés les plus modernes et les méthodes de surveillance de qualité les plus évoluées. Nous mettons tout en œuvre pour que cette machine vous assure les meilleurs services, de telle sorte que vous puissiez en être parfaitement satisfait.

Pour toute question concernant cette machine, veuillez vous adresser à votre revendeur ou directement à l'importateur de votre pays.



Dr. Nikolaus Stihl

## 1 Indications concernant la présente Notice d'emploi

### 1.1 Pictogrammes

Tous les pictogrammes appliqués sur le dispositif sont expliqués dans la présente Notice d'emploi.

## 1.2 Repérage des différents types de textes



Avertissement contre un risque d'accident et de blessure ainsi que de graves dégâts matériels.



Avertissement contre un risque de détérioration du dispositif ou de certains composants.

## 1.3 Développement technique

La philosophie de STIHL consiste à poursuivre le développement continu de toutes ses machines et de tous ses dispositifs ; c'est pourquoi nous devons nous réserver tout droit de modification de nos produits, en ce qui concerne la forme, la technique et les équipements.

On ne pourra donc en aucun cas se prévaloir des indications et illustrations de la présente Notice d'emploi à l'appui de revendications quelconques.

## 2 Prescriptions de sécurité et techniques de travail

La présente Notice d'emploi se rapporte à un pulvérisateur STIHL. Dans cette Notice d'emploi, ce pulvérisateur est également appelé « appareil ».



Pour travailler avec cet appareil, il faut respecter des règles de sécurité particulières.



Avant la première mise en service, lire attentivement et intégralement la présente Notice d'emploi. La conserver précieusement pour pouvoir la relire lors d'une utilisation ultérieure. Un utilisateur qui ne respecte pas les instructions de la Notice d'emploi risque de causer un accident grave, voire même mortel.

## 2.1 Consignes générales

Respecter les prescriptions de sécurité nationales spécifiques publiées par ex. par les caisses professionnelles d'assurances mutuelles, caisses de sécurité sociale, services pour la protection du travail et autres organismes compétents.

Une personne qui travaille pour la première fois avec cet appareil doit demander au vendeur ou à une personne compétente de lui montrer com-

ment l'utiliser en toute sécurité – ou participer à un stage de formation.

Les jeunes encore mineurs ne sont pas autorisés à travailler avec cet appareil – une seule exception est permise pour des apprentis de plus de 16 ans travaillant sous surveillance.

Veiller à ce que des spectateurs éventuels, en particulier des enfants, ou des animaux restent à une distance suffisante.

Lorsque l'appareil n'est pas utilisé, il faut le ranger de telle sorte qu'il ne présente pas de risque pour d'autres personnes. Assurer l'appareil de telle sorte qu'il ne puisse pas être utilisé sans autorisation.

L'utilisateur est responsable des blessures qui pourraient être infligées à d'autres personnes, de même que des dégâts matériels causés.

Ne confier l'appareil qu'à des personnes familiarisées avec ce modèle et sa manipulation – toujours y joindre la Notice d'emploi.

Il est interdit d'utiliser l'appareil si ses composants ne sont pas tous dans un état impeccable. Faire tout particulièrement attention à l'étanchéité de toutes les pièces de l'appareil.

Pour mettre le réservoir sous pression, utiliser exclusivement la pompe intégrée dans cet appareil.

N'utiliser l'appareil que s'il est intégralement assemblé.

L'utilisateur de l'appareil doit être reposé, en bonne santé et en bonne condition physique.

Il est interdit de travailler avec cet appareil après avoir consommé de l'alcool ou de la drogue ou bien après avoir pris des médicaments qui risquent de limiter la capacité de réaction.

## 2.2 Utilisation conforme à la destination

Le pulvérisateur convient pour la pulvérisation de produits liquides destinés à la lutte contre les parasites animaux et végétaux, ainsi que des désherbants. Cet appareil convient pour les cultures de fruits et de légumes, les plantations, les pâturages et la sylviculture.

N'employer que des produits phytosanitaires autorisés pour l'application avec des atomiseurs ou des pulvérisateurs.

L'utilisation de cet appareil pour d'autres travaux est interdite et risquerait de provoquer des acci-

dents ou d'endommager l'appareil. N'apporter aucune modification à ce pulvérisateur – cela aussi pourrait causer des accidents ou endommager l'appareil.

## 2.3 Vêtements et équipement

Pour l'utilisation, le remplissage et le nettoyage de l'appareil, porter des vêtements et équipements de protection réglementaires. En ce qui concerne l'équipement de protection requis, suivre les instructions de la Notice d'emploi du produit phytosanitaire utilisé.

Les vêtements de travail doivent être assez étroits, sans toutefois limiter la liberté de mouvement.

Si ses vêtements de travail ont été salis par des produits phytosanitaires, l'utilisateur doit immédiatement se changer.



Pour l'utilisation de certains produits phytosanitaires, il faut impérativement porter une combinaison de protection imperméable.

Pour travailler en hauteur, au-dessus de la tête, porter en plus un équipement imperméable protégeant la tête.



Porter des chaussures de protection à semelle crantée, imperméables et insensibles aux produits phytosanitaires.

Ne jamais travailler pieds nus ou en sandales.



Porter des gants imperméables et insensibles aux produits phytosanitaires.



### AVERTISSEMENT



Étant donné le risque de blessure des yeux, il faut impérativement porter des lunettes de protection couvrant étroitement les yeux, conformément à la norme EN 166. Veiller à ce que les lunettes soient parfaitement ajustées.

Porter un masque respiratoire adéquat.

L'inhalation de produits phytosanitaires peut être nocive. Pour se protéger contre le risque d'intoxication ou d'allergie, porter un masque respiratoire adéquat. Respecter les indications de la notice d'emploi du produit phytosanitaire utilisé, et les prescriptions de sécurité nationales spécifiques publiées par ex. par les caisses professionnelles d'assurances mutuelles, caisses de sécurité sociale, services pour la protection du travail et autres organismes compétents.

## 2.4 Transport

Pour le transport dans un véhicule :

- assurer l'appareil de telle sorte qu'il ne risque pas de se renverser et d'être endommagé ;
- le réservoir doit avoir été préalablement dépressurisé, vidé et nettoyé.

## 2.5 Nettoyage

Nettoyer les pièces en matière synthétique avec un chiffon. Des détergents agressifs risqueraient d'endommager les pièces en matière synthétique.

Pour le nettoyage de cet appareil, ne pas utiliser un nettoyeur haute pression. Le puissant jet d'eau risquerait d'endommager certaines pièces de l'appareil.

## 2.6 Accessoires

Monter exclusivement des pièces ou accessoires autorisés par STIHL pour cet appareil ou des pièces similaires du point de vue technique. Pour toute question à ce sujet, s'adresser à un revendeur spécialisé. Utiliser exclusivement des pièces ou accessoires de haute qualité. En ne respectant pas ces prescriptions, on risquerait de causer un accident ou d'endommager l'appareil.

STIHL recommande d'utiliser des pièces et accessoires d'origine STIHL. Leurs caractéristiques sont optimisées tout spécialement pour cet appareil, et pour répondre aux exigences de l'utilisateur.

N'apporter aucune modification à cet appareil – cela risquerait d'en compromettre la sécurité. STIHL décline toute responsabilité pour des blessures ou des dégâts matériels occasionnés en cas d'utilisation d'équipements rapportés non autorisés.

## 2.7 Manipulation des produits phytosanitaires

Avant chaque utilisation, lire la Notice d'emploi du produit phytosanitaire. Suivre les indications données pour la composition du mélange, l'application, le stockage et l'élimination des produits, et en ce qui concerne l'équipement de protection individuel.

Respecter les dispositions légales applicables à la manipulation de produits phytosanitaires.

Les produits phytosanitaires peuvent renfermer des composants nocifs pour les êtres humains, les animaux, les plantes et l'environnement – **ris-**

### **que d'intoxication et de lésions graves, voire mortelles !**

Éviter tout contact avec des produits phytosanitaires.

Les produits phytosanitaires ne doivent être utilisés que par des personnes dotées de la formation requise pour la manipulation de tels produits et pour les premiers secours nécessaires en cas d'accident.

L'utilisateur doit toujours tenir à sa disposition la Notice d'emploi ou l'étiquette du produit phytosanitaire pour pouvoir, en cas d'urgence, immédiatement informer le médecin sur le produit phytosanitaire en question. En cas d'accident, suivre les instructions qui figurent sur l'étiquette ou dans la Notice d'emploi du produit phytosanitaire. **Consulter à ce sujet les fiches de données de sécurité du fabricant !**

### 2.7.1 Composition de la bouillie de produit phytosanitaire et remplissage du réservoir

Utiliser le produit phytosanitaire uniquement comme indiqué par le fabricant.

- Avant de remplir le réservoir avec du produit phytosanitaire, effectuer un essai à l'eau pure et vérifier l'étanchéité de tous les composants de l'appareil.
- Ne jamais appliquer des produits phytosanitaires concentrés sans les diluer.
- Pour la composition de la bouillie de produit phytosanitaire et le remplissage du réservoir, il faut toujours se tenir en plein air ou dans des locaux bien ventilés.
- Composer seulement la quantité de bouillie de produit phytosanitaire nécessaire, pour éviter les restes.
- Ne mélanger différents produits phytosanitaires que si cela est autorisé par le fabricant.
- En mélangeant différents produits phytosanitaires, suivre les indications du fabricant des produits phytosanitaires – des taux de mélange incorrects peuvent dégager des vapeurs toxiques ou composer des mixtures explosives.
- Poser l'appareil sur une surface plane, de telle sorte qu'il ne risque pas de se renverser – ne pas remplir le réservoir au-delà de la marque du maximum.
- Pour le remplissage avec de l'eau du robinet, ne pas plonger le flexible de remplissage dans la bouillie de produit phytosanitaire – en cas de dépression soudaine dans les conduites, le

produit liquide risquerait d'être aspiré dans le réseau de distribution d'eau.

- Durant le remplissage, ne pas porter l'appareil sur le corps – **risque de lésion !**
- Après le remplissage, fermer fermement le bouchon du réservoir.

### 2.7.2 Utilisation

- Travailler uniquement en plein air ou dans des locaux bien ventilés, par ex. dans des serres ouvertes.
- Au cours du travail avec des produits phytosanitaires, il est interdit de manger, de fumer et de boire.
- Ne jamais souffler avec la bouche pour nettoyer des buses ou d'autres petites pièces.
- Ne pas travailler en cas de vent.

Une pression de pulvérisation excessive ou insuffisante, de même que des conditions météorologiques défavorables peuvent entraîner une concentration incorrecte du produit phytosanitaire. Une surdose risque de nuire aux plantes et à l'environnement. En cas de dose insuffisante, le traitement des plantes peut être inefficace.

Pour éviter de nuire à l'environnement et aux plantes, ne jamais utiliser cet appareil :

- avec une pression de travail excessive ou insuffisante ;
- en cas de vent ;
- en cas de forte chaleur, à plus de 40 °C à l'ombre ;
- en plein soleil.

Pour ne pas endommager l'appareil et, pour éviter un risque d'accident, ne jamais utiliser l'appareil avec :

- des liquides inflammables ;
- des liquides visqueux ou adhésifs ;
- des produits caustiques ou acides ;
- des liquides à une température supérieure à 40 °C.

### 2.7.3 Rangement

- Lors d'une pause, ne jamais laisser l'appareil en plein soleil ou à proximité d'une source de chaleur.
- Ne jamais conserver un reste de bouillie de produit phytosanitaire dans le réservoir pendant plus d'une journée.
- Stocker et transporter les produits phytosanitaires exclusivement dans des bidons réglementaires.
- Ne pas conserver les produits phytosanitaires dans des récipients normalement utilisés pour des denrées alimentaires, des boissons ou des aliments pour animaux.

- Ne pas entreposer les produits phytosanitaires avec des denrées alimentaires, des boissons ou des aliments pour animaux.
- Conserver les produits phytosanitaires hors de portée des enfants et des animaux.
- Avant de ranger l'appareil, s'assurer qu'il a été complètement vidé, dépressurisé et nettoyé.
- Ranger les produits phytosanitaires et l'appareil de telle sorte qu'ils soient hors de portée de toute personne non autorisée.
- Conserver l'appareil au sec et à l'abri du gel.

### 2.7.4 Élimination des déchets

Éliminer le produit phytosanitaire conformément à la législation et aux prescriptions pour la protection de l'environnement – suivre les indications du fabricant du produit phytosanitaire.

Veiller à ce que les restes de produits phytosanitaires et les eaux de rinçage de la machine ne s'écoulent pas dans un étang, un ruisseau, un égout, un fossé, un caniveau ou des conduites de drainage.

- Éliminer les restes de produits et les bidons vides conformément aux prescriptions locales applicables à l'élimination de tels déchets.

## 2.8 Prise en main et utilisation

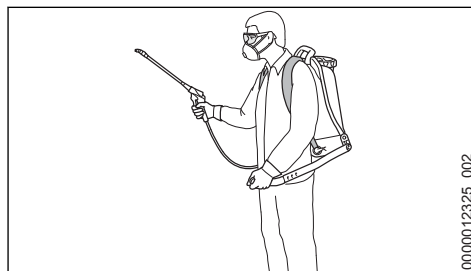

Porter l'appareil sur le dos en passant les sangles du harnais sur les deux épaules – ne pas le porter sur une seule épaule.

Toujours travailler en avançant lentement – toujours surveiller la zone de sortie de la lance – ne pas marcher à reculons – **pour ne pas risquer de trébucher !**

Maintenir l'appareil à la verticale. Ne pas se pencher en avant – car du liquide risquerait de s'écouler du réservoir – **risque de lésion !**

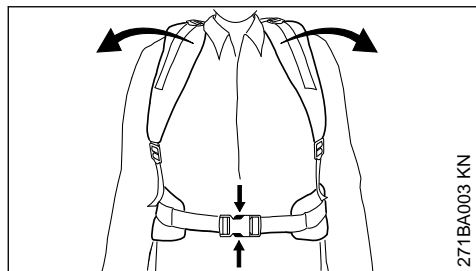

271BA003 KN

Pour parer à toute éventualité : s'entraîner afin de savoir se dégager rapidement de l'appareil – ouvrir la boucle de la ceinture abdominale (seulement SG 71), détendre les sangles et poser l'appareil sur le sol. Lors de cet exercice, ne pas jeter l'appareil sur le sol, pour ne pas risquer de l'endommager.

## 2.9 Au cours du travail



Ne jamais diriger le jet du pulvérisateur vers d'autres personnes – **risque de lésion !**

Faire particulièrement attention sur un sol glissant, mouillé, couvert de neige ou de verglas – de même qu'en travaillant à flanc de coteau ou sur un terrain inégal etc. – **risque de dérapage !**

Faire attention aux obstacles : souches d'arbres, racines, fossés ou objets quelconques qui pourraient se trouver sur le sol – **pour ne pas risquer de trébucher !**

Faire des pauses à temps pour ne pas risquer d'atteindre un état de fatigue ou d'épuisement qui pourrait **entraîner un accident !**

Travailler calmement, de manière bien réfléchie – seulement dans de bonnes conditions de visibilité et d'éclairage. Prendre les précautions utiles pour exclure le risque de blesser d'autres personnes.

Ne jamais travailler sur une échelle ou sur un échafaudage instable.

En travaillant dans la nature et dans les jardins, faire attention aux petits animaux.

Ne pas travailler à proximité de lignes électriques sous tension – **danger de mort par électrocution !**

Pour changer de produit phytosanitaire, nettoyer préalablement tout l'appareil.

## 2.10 Après le travail

Contrôler l'étanchéité de toutes les pièces de l'appareil.

Après la fin du travail, bien nettoyer l'appareil et, au besoin, les vêtements de travail – et se laver soigneusement les mains et le visage.

Veiller à ce que des personnes ou des animaux ne s'approchent pas des surfaces traitées – avant de pénétrer sur ces surfaces, attendre que le produit phytosanitaire ait totalement séché.

## 2.11 Maintenance et réparations

Effectuer exclusivement les opérations de maintenance et les réparations décrites dans la Notice d'emploi. Faire exécuter toutes les autres opérations par un revendeur spécialisé.

STIHL recommande de faire effectuer les opérations de maintenance et les réparations exclusivement chez le revendeur spécialisé STIHL. Les revendeurs spécialisés STIHL participent régulièrement à des stages de perfectionnement et ont à leur disposition les informations techniques requises.

Utiliser exclusivement des pièces de rechange de haute qualité. En ne respectant pas ces prescriptions, on risquerait de causer un accident ou d'endommager l'appareil. Pour toute question à ce sujet, s'adresser à un revendeur spécialisé.

STIHL recommande d'utiliser des pièces de rechange d'origine STIHL. Leurs caractéristiques sont optimisées tout spécialement pour cet appareil, et pour répondre aux exigences de l'utilisateur.

STIHL recommande d'effectuer les opérations de maintenance et les réparations exclusivement lorsque l'appareil est complètement vide et dépressurisé.

Au nettoyage du réservoir et du système de tuyaux et de flexibles, veiller à ce que personne ne risque d'être touché par les restes de liquide qui s'échappent – **risque de lésion !**

## 3 Assemblage

Les petites pièces nécessaires pour l'assemblage se trouvent dans le réservoir.

### 3.1 Montage du flexible sur l'appareil

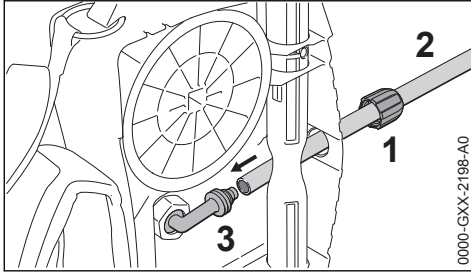

- ▶ Glisser l'écrou-chapeau (1) sur le flexible (2).
- ▶ Passer le flexible (2) sous l'arbre et le glisser sur le raccord coudé (3).
- ▶ Glisser l'écrou-chapeau (1) sur le raccord coudé (3) et le serrer à la main.

### 3.2 Montage du pistolet

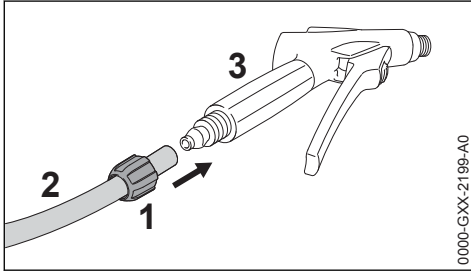

- ▶ Glisser l'écrou-chapeau (1) sur le flexible (2).
- ▶ Glisser le flexible (2) sur le raccord du pistolet (3).
- ▶ Serrer l'écrou chapeau (1) à la main.

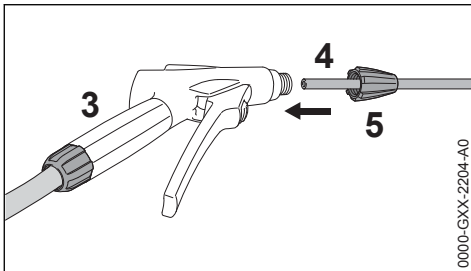

- ▶ Glisser la lance (4) dans le raccord du pistolet (3).
- ▶ Serrer l'écrou chapeau (5) à la main.

### 3.3 Montage du levier

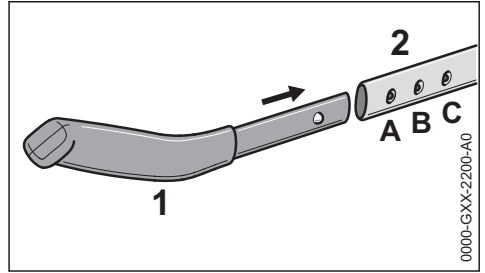

- La poignée (1) peut être ajustée en longueur (A, B, C) selon la taille de l'utilisateur.
- ▶ Glisser la poignée (1) dans le levier (2).

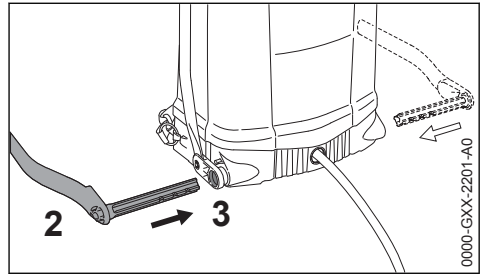

- Le levier peut être monté aussi bien du côté gauche que du côté droit de l'appareil.
- ▶ Glisser le levier (2) dans l'arbre (3).

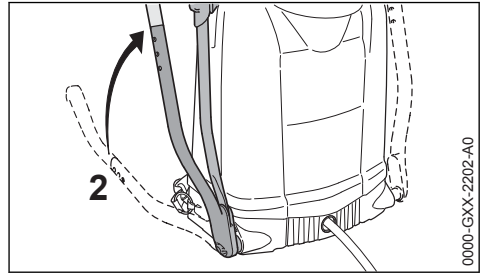

- ▶ Placer le levier (2) à la verticale vers le haut.
- ▶ Poser l'appareil sur le côté.

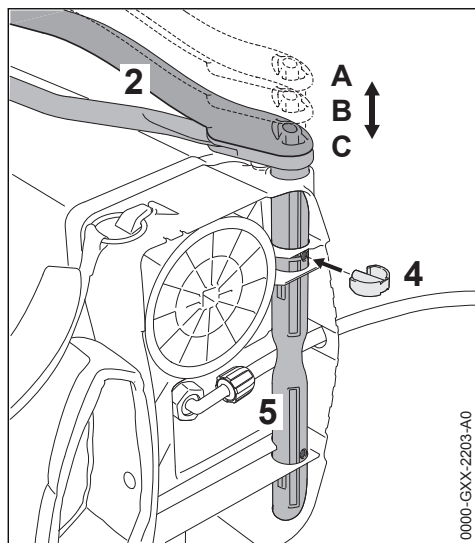

0000-GXX-2203-A0

Le levier (2) peut être ajusté en largeur selon la taille de l'utilisateur.

- ▶ Ajuster la distance (A, B ou C).
- ▶ Fixer le levier (2) sur l'arbre en passant la goupille (4) à travers le trou de l'arbre (5).

## 4 Harnais

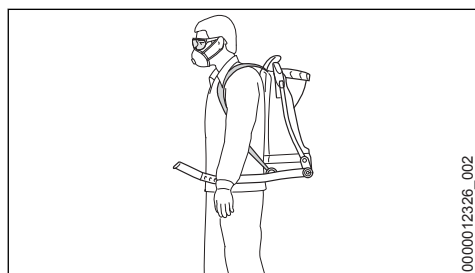

000012326\_002

- ▶ Ajuster les sangles du harnais de telle sorte que la plaque dorsale soit bien positionnée et s'applique correctement sur le dos.

### 4.1 Réglage de la hauteur des sangles

Les sangles du harnais peuvent être ajustées en hauteur selon la taille de l'utilisateur.

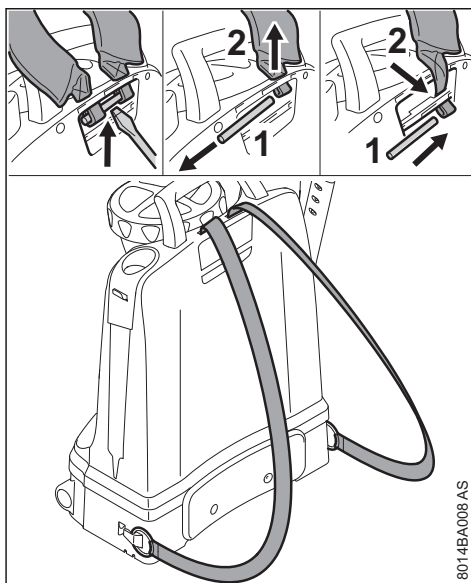

8014BA008 AS

- ▶ En faisant levier à l'aide d'un tournevis, dégager la broche (1) de la plaque dorsale.
- ▶ Extraire la broche (1) et tirer les extrémités des sangles (2) vers le haut.
- ▶ Enfiler les extrémités des sangles (2) dans la position inférieure.
- ▶ Introduire la broche (1) et la faire encliqueter fermement dans la plaque dorsale.

### 4.2 Réglage des sangles

L'appareil SG 71 est équipé, en plus, d'une ceinture abdominale (pas valable pour tous les pays).



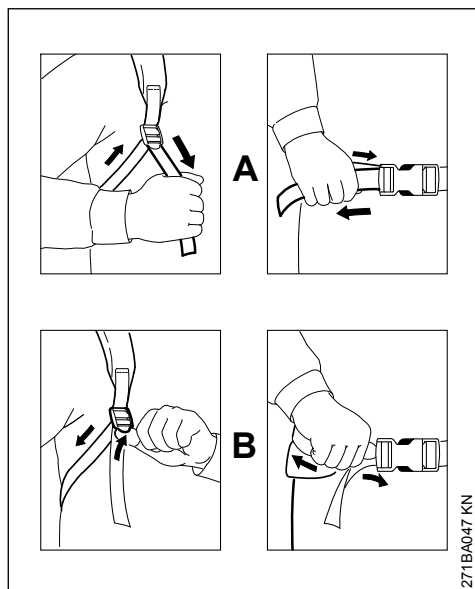

**A Tirer sur les extrémités des sangles pour les tendre.**

**B Soulever le coulisseau de blocage pour desserrer les sangles.**

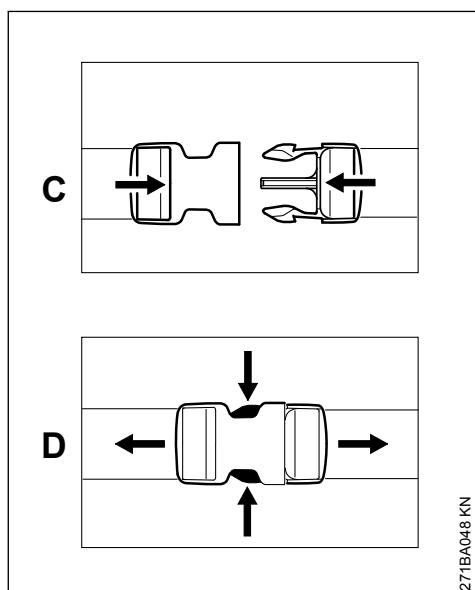

**C Verrouiller le verrouillage rapide en emboîtant les deux parties l'une dans l'autre.**

**D Ouvrir le verrouillage rapide en repoussant les crochets l'un vers l'autre.**

## 5 Éléments de commande

Avant la première mise en service, il faut se familiariser avec le mode de fonctionnement des éléments de commande.

### 5.1 Levier

Mise sous pression

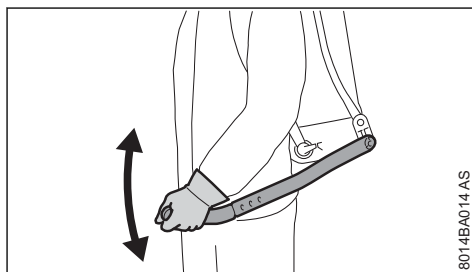

► Actionner lentement et régulièrement le levier de pompage sans enfoncer la gâchette du pistolet – actionner le levier plusieurs fois pour mettre l'appareil sous pression.

Position de transport

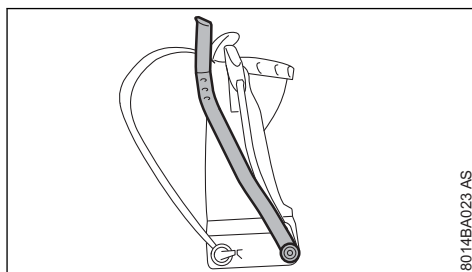

► Amener le levier vers le haut jusqu'à ce qu'il s'encliquette.

### 5.2 Bouchon

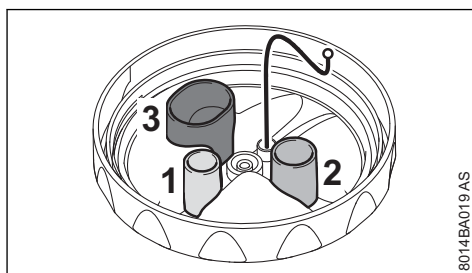

Le bouchon renferme trois godets que l'on peut utiliser pour composer le mélange de produit phytosanitaire.

1 = 5 ml (0,2 oz)

2 = 10 ml (0,3 oz)

3 = 25 ml (0,8 oz)

### 5.3 Pistolet

#### Déverrouillage / verrouillage du pistolet

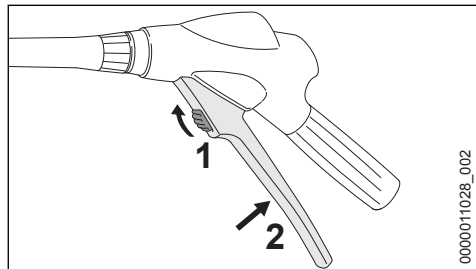

► Pousser le bouton de sécurité (1) vers le haut – la gâchette (2) du pistolet est déverrouillée et peut être enfoncée ;

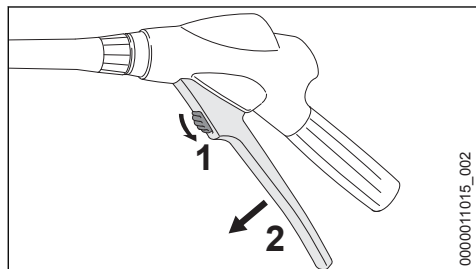

► pousser le bouton de sécurité (1) vers le bas – la gâchette (2) du pistolet est verrouillée, ce qui empêche tout actionnement accidentel de la gâchette.

## 6 Remplissage du réservoir

Avant de remplir le réservoir avec du produit phytosanitaire, effectuer un essai à l'eau pure et vérifier l'étanchéité de tous les composants de l'appareil.

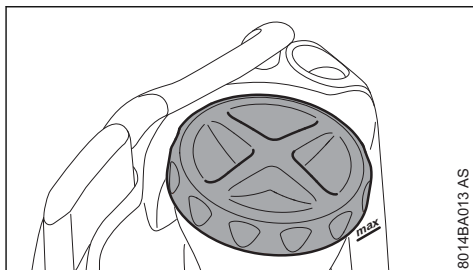

► Placer l'appareil sur une surface plane, de telle sorte qu'il ne risque pas de se renverser ;  
► dévisser le bouchon du réservoir ;

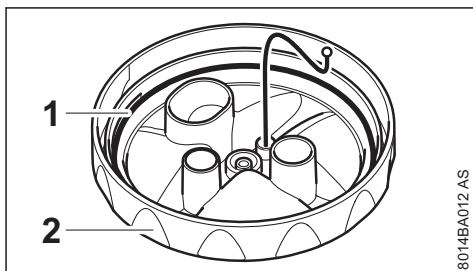

► contrôler le joint (1) du bouchon (2) ;

Le joint ne doit pas être endommagé.

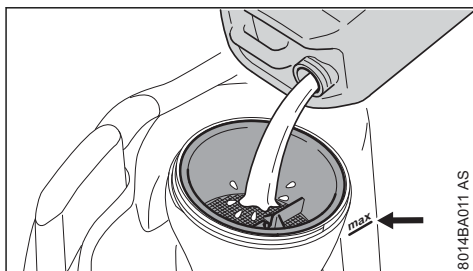

► remplir le réservoir avec du produit phytosanitaire préalablement bien mélangé – ne pas dépasser le niveau maximal (flèche) ;

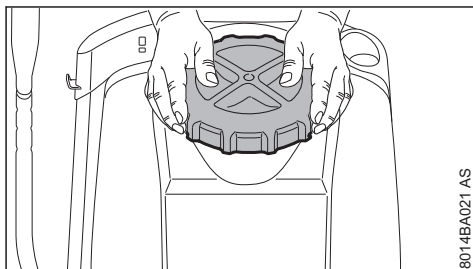

► visser le bouchon et le serrer fermement à deux mains.

## 7 Pulvérisation

- ▶ Porter l'appareil sur le dos en passant les sangles du harnais sur les deux épaules – ne pas le porter sur une seule épaule ;
- ▶ actionner lentement et régulièrement le levier de pompage sans enfoncer la gâchette du pistolet – actionner le levier plusieurs fois pour mettre l'appareil sous pression ;
- ▶ actionner le pistolet et veiller à toujours maintenir la pression de travail optimale pour la pulvérisation ;
- ▶ lorsque la pression de travail a baissé de plus de 0,5 bar (7,25 psi), il faut redonner quelques coups de pompe pour rétablir la pression de travail optimale.

Tableau des pressions de travail / débits – voir « Caractéristiques techniques ».

## 8 Après la pulvérisation

- ▶ Vider le réservoir à un endroit bien aéré ;
- ▶ rincer le réservoir à l'eau pure ;
- ▶ remplir le réservoir avec de l'eau pure ;
- ▶ mettre le bouchon et le serrer fermement ;
- ▶ mettre le réservoir sous pression et pulvériser l'eau jusqu'à ce que le réservoir soit vide et que la pression soit totalement tombée.

## 9 Rangement

- ▶ Assurer l'appareil de telle sorte qu'il ne puisse pas être utilisé sans autorisation ;
- ▶ sécher l'appareil et conserver à l'abri des rayons du soleil et du gel.

## 10 Contrôle et maintenance par l'utilisateur

### 10.1 Graissage de la coupelle du piston

#### Démontage

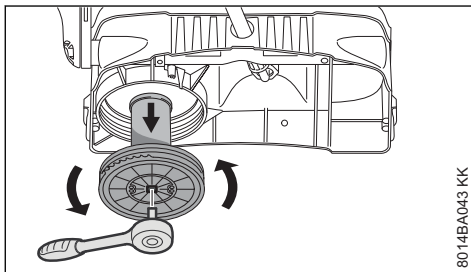

8014BA043 KK

- ▶ Dévisser le tube de la pompe du réservoir.

Le couvercle de la pompe peut être ouvert à l'aide d'une clé à cliquet de 1/2 pouce.

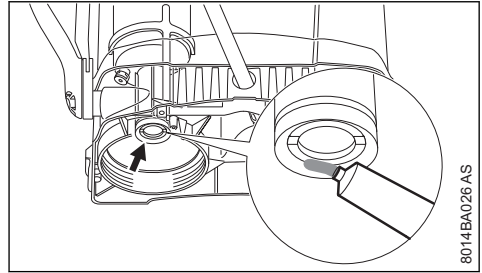

8014BA026 AS

- ▶ Graisser la coupelle du piston avec de la graisse.

#### Montage

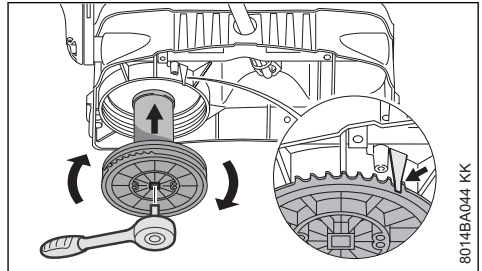

8014BA044 KK

- ▶ Visser le tube de la pompe dans le réservoir jusqu'à ce que la languette (flèche) vienne en prise dans la denture.

### 10.2 Huilage de la tige de la pompe

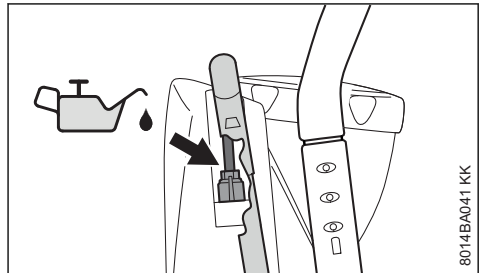

8014BA041 KK

- ▶ Appliquer sur la tige de la pompe quelques gouttes d'huile exempte de résine.

### 10.3 Graissage du palier du levier de la pompe

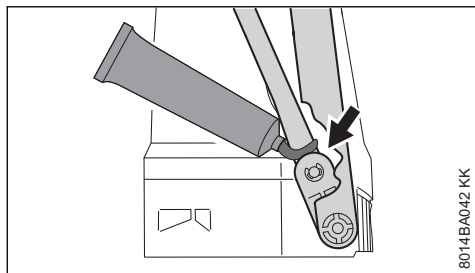

8014BA042 KK

- Graisser le palier du levier de la pompe.

### 10.4 Nettoyage du filtre

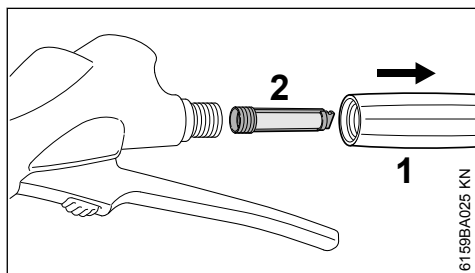

6159BA025 KN

- Dévisser la poignée (1) du pistolet et extraire le filtre (2).

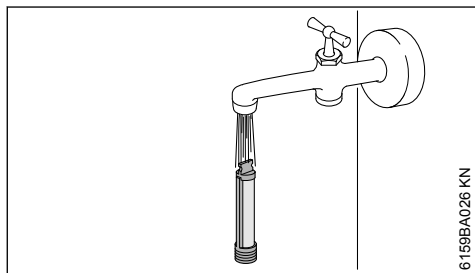

6159BA026 KN

- Rincer le filtre sous l'eau du robinet.

### 10.5 Nettoyage de la buse

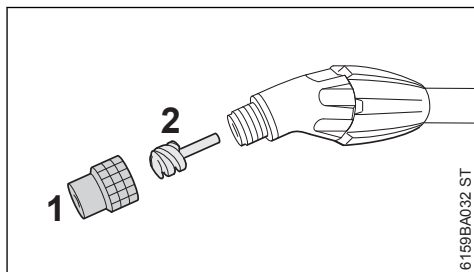

6159BA032 ST

- Dévisser la buse à jet conique creux (1) avec l'insert tourbillon (2).

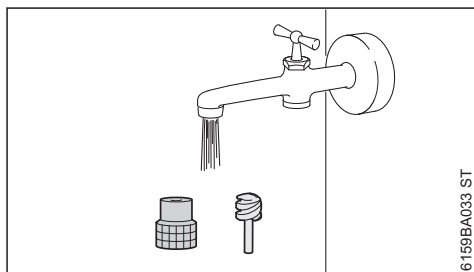

6159BA033 ST

- Rincer les pièces sous l'eau du robinet et les remonter.

## 11 Instructions pour la maintenance et l'entretien

Les indications ci-après sont valables pour des conditions d'utilisation normales. Pour des journées de travail plus longues, il faut réduire, en conséquence, les intervalles indiqués.		avant de commencer le travail	après le travail ou une fois par jour	une fois par semaine	une fois par mois	une fois par an	en cas de dérangement	en cas de détérioration	au besoin	au bout de 50 utilisations
Appareil complet	Contrôle visuel (état, étanchéité)	X								
	Nettoyage		X							
Joint torique du bouchon du réservoir	Contrôle visuel (état, étanchéité)	X								
Réservoir, système de flexible, lance	Vidage		X							
	Nettoyage		X							
Buse	Nettoyage		X				X			
Filtre du pistolet	Nettoyage					X	X			X
Coupelle de piston	Graissage					X	X			X
Tige de pompe	Huilage					X				X
Palier du levier de la pompe	Graissage					X				X
Étiquettes de sécurité	Remplacement							X		

## 12 Principales pièces

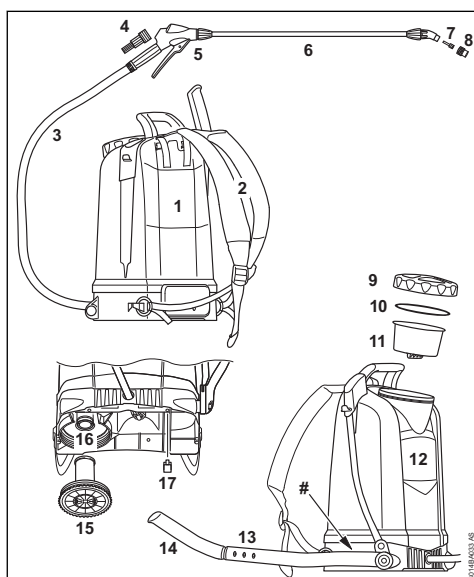

- 1 Plaque dorsale
- 2 Harnais
- 3 Tuyau flexible
- 4 Filtre
- 5 Pistolet
- 6 Lance
- 7 Insert tourbillon
- 8 Buse à jet conique creux
- 9 Bouchon du réservoir
- 10 Joint
- 11 Tamis
- 12 Cuve
- 13 Levier
- 14 Poignée
- 15 Tube de pompe
- 16 Coupelle du piston
- 17 Goupille de sécurité
- # Numéro de machine

## 13 Caractéristiques techniques

### 13.1 Tableau des pressions de travail / débits

Pression de travail	Débit avec buse à jet conique creux
1,0 bar	0,39 l/min
1,5 bar	0,49 l/min
2,0 bar	0,56 l/min
3,0 bar	0,69 l/min
4,0 bar	0,81 l/min
6,0 bar	0,96 l/min

### 13.2 Caractéristiques techniques SG 51

Pression de travail max. : 6 bar

Débit volumétrique max. :	1,4 l/min
Quantité de remplissage max. :	12 l
Température de service max. :	40° C
Quantité résiduelle (pour des raisons techniques) :	<0,25 l
Force de recul :	<20 N
Poids à vide :	4,5 kg

### 13.3 Caractéristiques techniques SG 71

Pression de travail max. :	6 bar
Débit volumétrique max. :	1,4 l/min
Quantité de remplissage max. :	18 l
Température de service max. :	40° C
Quantité résiduelle (pour des raisons techniques) :	<0,27 l
Force de recul :	<20 N
Poids à vide :	4,8 kg

## 14 Dépannage

**Avant de commencer, pulvériser le contenu de l'appareil jusqu'à ce que la pression soit totalement tombée – lors des travaux touchant l'appareil, si l'on n'a pas préalablement fait tomber la pression, le liquide contenu peut gicler de façon incontrôlée.**

**Après les travaux, faire un essai de fonctionnement à l'eau pure.**

Dérangement	Cause	Remède
Le manomètre n'indique aucune pression dans le réservoir.	Manomètre défectueux	Remplacer le manomètre.
Aucune pression ne s'établit au pompage. Le levier peut être actionné avec une facilité inhabituelle.	Tube de la pompe endommagé	Remplacer le tube de la pompe.
	Rondelles de soupapes endommagées	Remplacer les rondelles de soupapes <sup>1)</sup>
	Coupelle du piston endommagée	Remplacer la coupelle du piston <sup>1)</sup>
Le levier est bloqué ou peut difficilement être déplacé vers le bas.	Coupelle du piston pas graissée	Graisser la coupelle du piston.
	Buse / insert tourbillon / filtre obstrué	Nettoyer la buse / l'insert tourbillon / le filtre.
L'appareil ne pulvérise du liquide que lors du pompage.	Cuve de pression remplie de liquide	Pomper le liquide jusqu'à ce que l'appareil soit complètement vide. Répéter l'opération au plus tard après 5 remplissages.
La buse ne pulvérise pas de liquide – l'appareil étant sous pression.	Buse / insert tourbillon / filtre obstrué	Nettoyer la buse / l'insert tourbillon / le filtre.
Du liquide goutte de la buse.	Buse / insert tourbillon / filtre obstrué	Nettoyer la buse / l'insert tourbillon / le filtre.
	L'insert tourbillon de la buse manque	Mettre l'insert tourbillon dans la buse
Seulement jet de liquide – sans pulvérisation	Buse encrassée	Nettoyer la buse.

<sup>1)</sup>STIHL recommande de s'adresser au revendeur spécialisé STIHL

## 15 Instructions pour les réparations

L'utilisateur de ce dispositif est autorisé à effectuer uniquement les opérations de maintenance et les réparations décrites dans la présente

Notice d'emploi. Les réparations plus poussées ne doivent être effectuées que par le revendeur spécialisé.

STIHL recommande de faire effectuer les opérations de maintenance et les réparations exclusi-

vement chez le revendeur spécialisé STIHL. Les revendeurs spécialisés STIHL participent régulièrement à des stages de perfectionnement et ont à leur disposition les informations techniques requises.

Pour les réparations, monter exclusivement des pièces de rechange autorisées par STIHL pour ce dispositif ou des pièces similaires du point de vue technique. Utiliser exclusivement des pièces de rechange de haute qualité. Sinon, des accidents pourraient survenir et le dispositif risquerait d'être endommagé.

STIHL recommande d'utiliser des pièces de rechange d'origine STIHL.

Les pièces de rechange d'origine STIHL sont reconnaissables à leur référence de pièce de rechange STIHL, au nom **STIHL** et, le cas échéant, au symbole d'identification des pièces de rechange STIHL  (les petites pièces ne portent parfois que ce symbole).

## 16 Mise au rebut

Pour obtenir de plus amples informations concernant la mise au rebut, consulter les services publics locaux ou un revendeur spécialisé STIHL.

Si l'on ne respecte pas la réglementation pour la mise au rebut, cela risque de nuire à la santé et à l'environnement.

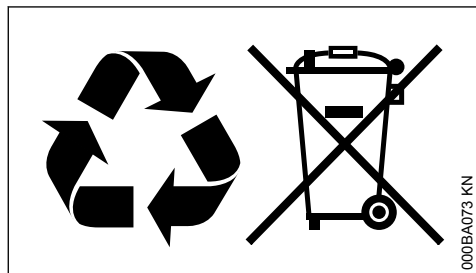

- Remettre les produits STIHL, y compris l'emballage, à une station de collecte et de recyclage, conformément aux prescriptions locales.
- Ne pas les jeter avec les ordures ménagères.

## 17 Déclaration de conformité UE

ANDREAS STIHL AG & Co. KG  
Badstr. 115  
D-71336 Waiblingen

Allemagne

déclare, sous sa seule responsabilité, que le produit suivant :

Genre de produit : Pulvérisateur  
Marque de fabrique : STIHL  
Type : SG 51, SG 71  
Identification de la série : 4255

est conforme à toutes les prescriptions applicables de la directive 2006/42/CE et a été développé et fabriqué conformément à la version des normes suivantes respectivement valable à la date de fabrication :

DIN EN ISO 19932-1 : 2013,  
DIN EN ISO 19932-2 : 2014.

Conservation des documents techniques :

ANDREAS STIHL AG & Co. KG  
Produktzulassung

Waiblingen, le 15/07/2021

ANDREAS STIHL AG & Co. KG

P. O.



Dr. Jürgen Hoffmann

Chef du Service Réglementation et Homologation Produits

CE

## 18 Déclaration de conformité UKCA

ANDREAS STIHL AG & Co. KG  
Badstr. 115  
D-71336 Waiblingen

Allemagne

déclare, sous sa seule responsabilité, que le produit suivant :

Genre de produit : Pulvérisateur  
Marque de fabrique : STIHL  
Type : SG 51, SG 71  
Identification de la série : 4255

est conforme à toutes les prescriptions applicables des règlements UK Supply of Machinery (Safety) Regulations 2008, et a été développé et fabriqué conformément à la version des normes

suyvantes respectivement valable à la date de fabrication :

DIN EN ISO 19932-1 : 2013,  
DIN EN ISO 19932-2 : 2014.

Conservation des documents techniques :

ANDREAS STIHL AG & Co. KG

Waiblingen, le 15/07/2021

ANDREAS STIHL AG & Co. KG

P. O.



Dr. Jürgen Hoffmann

Chef du Service Réglementation et Homologation Produits











[www.stihl.com](http://www.stihl.com)



0458-597-0221-B



0458-597-0221-B