

HT 56 C

STIHL



2 - 32 Gebrauchsanleitung
32 - 66 Notice d'emploi
66 - 97 Handleiding
97 - 128 Istruzioni d'uso



Inhaltsverzeichnis

1	Zu dieser Gebrauchsanleitung.....	2
2	Sicherheitshinweise und Arbeitstechnik.....	2
3	Anwendung.....	8
4	Gerät komplettieren.....	10
5	Schneidgarnitur.....	11
6	Führungsschiene und Sägekette montieren.....	11
7	Sägekette spannen.....	12
8	Spannung der Sägekette prüfen.....	12
9	Kraftstoff.....	13
10	Kraftstoff einfüllen.....	14
11	Kettenschmieröl.....	14
12	Kettenschmieröl einfüllen.....	15
13	Kettenschmierung prüfen.....	17
14	Traggurt anlegen.....	17
15	Motor starten / abstellen.....	17
16	Gerät transportieren.....	19
17	Betriebshinweise.....	20
18	Führungsschiene in Ordnung halten.....	21
19	Luftfilter reinigen.....	21
20	Vergaser einstellen.....	21
21	Zündkerze.....	22
22	Gerät aufbewahren.....	23
23	Kettenrad prüfen und wechseln.....	23
24	Sägekette pflegen und schärfen.....	24
25	Wartungs- und Pflegehinweise.....	28
26	Verschleiß minimieren und Schäden vermeiden.....	29
27	Wichtige Bauteile.....	30
28	Technische Daten.....	30
29	Reparaturhinweise.....	31
30	Entsorgung.....	31
31	EU-Konformitätserklärung.....	32
32	Anschriften.....	32

1 Zu dieser Gebrauchsanleitung

1.1 Bildsymbole

Bildsymbole, die auf dem Gerät angebracht sind, sind in dieser Gebrauchsanleitung erklärt.

Abhängig von Gerät und Ausstattung können folgende Bildsymbole am Gerät angebracht sein.



Kraftstofftank; Kraftstoffgemisch aus Benzin und Motoröl



Tank für Kettenschmieröl; Kettenschmieröl



Kettenlaufriechung



Kraftstoffhandpumpe betätigen



Kraftstoffhandpumpe

1.2 Kennzeichnung von Textabschnitten



WARNUNG

Warnung vor Unfall- und Verletzungsgefahr für Personen sowie vor schwerwiegenden Sachschäden.

HINWEIS

Warnung vor Beschädigung des Gerätes oder einzelner Bauteile.

1.3 Technische Weiterentwicklung

STIHL arbeitet ständig an der Weiterentwicklung sämtlicher Maschinen und Geräte; Änderungen des Lieferumfanges in Form, Technik und Ausstattung müssen wir uns deshalb vorbehalten.

Aus Angaben und Abbildungen dieser Gebrauchsanleitung können deshalb keine Ansprüche abgeleitet werden.

2 Sicherheitshinweise und Arbeitstechnik



Besondere Sicherheitsmaßnahmen sind beim Arbeiten mit dem Hoch-Entaster nötig, weil mit sehr hoher Kettengeschwindigkeit gearbeitet wird, die Schneidezähne sehr scharf sind und das Gerät eine große Reichweite hat.



Die gesamte Gebrauchsanleitung vor der ersten Inbetriebnahme aufmerksam lesen und für späteren Gebrauch sicher aufbewahren. Nichtbeachten der Gebrauchsanleitung kann lebensgefährlich sein.

Länderbezogene Sicherheitsvorschriften, z. B. von Berufsgenossenschaften, Sozialkassen, Behörden für Arbeitsschutz und andere beachten.

Wer zum ersten Mal mit dem Motorgerät arbeitet: Vom Verkäufer oder von einem anderen Fachkundigen erklären lassen, wie man damit sicher umgeht – oder an einem Fachlehrgang teilnehmen.

Minderjährige dürfen nicht mit dem Motorgerät arbeiten – ausgenommen Jugendliche über 16 Jahre, die unter Aufsicht ausgebildet werden.

Kinder, Tiere und Zuschauer fernhalten.

Wird das Motorgerät nicht benutzt, ist es so abzustellen, dass niemand gefährdet wird. Motorgerät vor unbefugtem Zugriff sichern.

Der Benutzer ist verantwortlich für Unfälle oder Gefahren, die gegenüber anderen Personen oder deren Eigentum auftreten.

Motorgerät nur an Personen weitergeben oder ausleihen, die mit diesem Modell und seiner Handhabung vertraut sind – stets die Gebrauchsanleitung mitgeben.

Der Einsatz Schall emittierender Motorgeräte kann durch nationale wie auch örtliche, lokale Vorschriften zeitlich begrenzt sein.

Wer mit dem Motorgerät arbeitet, muss ausgeruht, gesund und in guter Verfassung sein.

Wer sich aus gesundheitlichen Gründen nicht anstrengen darf, sollte seinen Arzt fragen, ob die Arbeit mit einem Motorgerät möglich ist.

Nur Träger von Herzschrittmachern: Die Zündanlage dieses Gerätes erzeugt ein sehr geringes elektromagnetisches Feld. Ein Einfluss auf einzelne Herzschrittmacher-Typen kann nicht völlig ausgeschlossen werden. Zur Vermeidung von gesundheitlichen Risiken empfiehlt STIHL den behandelnden Arzt und den Hersteller des Herzschrittmachers zu befragen.

Nach der Einnahme von Alkohol, Medikamenten, die das Reaktionsvermögen beeinträchtigen oder Drogen darf nicht mit dem Motorgerät gearbeitet werden.

Motorgerät nur zum Entasten (Schneiden oder Zurückschneiden von Ästen) verwenden. Nur Holz und hölzerne Gegenstände sägen.

Für andere Zwecke darf das Motorgerät nicht benutzt werden – **Unfallgefahr!**

Nur solche Führungsschienen, Sägeketten, Kettenräder oder Zubehöre anbauen, die von STIHL für dieses Motorgerät zugelassen sind oder technisch gleichartige Teile. Bei Fragen dazu an einen Fachhändler wenden. Nur hochwertige Werkzeuge oder Zubehöre verwenden. Ansonsten kann die Gefahr von Unfällen oder Schäden am Motorgerät bestehen.

STIHL empfiehlt STIHL Original Werkzeuge, Führungsschienen, Sägeketten, Kettenräder und

Zubehör zu verwenden. Diese sind in ihren Eigenschaften optimal auf das Produkt und die Anforderungen des Benutzers abgestimmt.

Keine Änderungen am Gerät vornehmen – die Sicherheit kann dadurch gefährdet werden. Für Personen- und Sachschäden, die bei der Verwendung nicht zugelassener Anbaugeräte auftreten, schließt STIHL jede Haftung aus.

Zur Reinigung des Gerätes keine Hochdruckreiniger verwenden. Der harte Wasserstrahl kann Teile des Gerätes beschädigen.

2.1 Bekleidung und Ausrüstung

Vorschriftsmäßige Bekleidung und Ausrüstung tragen.



Die Kleidung muss zweckmäßig sein und darf nicht behindern. Eng anliegende Kleidung – Kombianzug, kein Arbeitsmantel.

Keine Kleidung tragen, die sich in Holz, Gestrüpp oder sich bewegenden Teilen des Gerätes verfangen kann. Auch keinen Schal, keine Krawatte und keinen Schmuck. Lange Haare so zusammenbinden und so sichern, dass sie sich oberhalb der Schultern befinden.



Schutzstiefel mit Schnitenschutz, griffiger, rutschfester Sohle und Stahlkappe tragen.



WARNUNG



Um die Gefahr von Augenverletzungen zu reduzieren enganliegende Schutzbrille nach Norm EN 166 tragen. Auf richtigen Sitz der Schutzbrille achten.

"Persönlichen" Schallschutz tragen – z. B. Gehörschutzkapseln.

Schutzhelm tragen bei Gefahr von herabfallenden Gegenständen.



Robuste Arbeitshandschuhe aus widerstandsfähigem Material tragen (z. B. Leder).

STIHL bietet ein umfangreiches Programm an persönlicher Schutzausstattung an.

2.2 Motorgerät transportieren

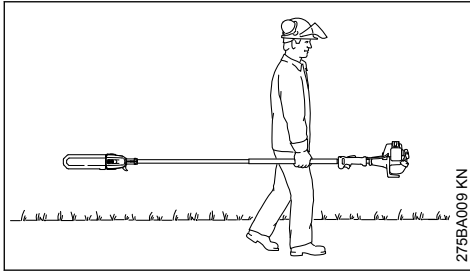

Immer Motor abstellen.

Immer Kettenschutz anbringen – auch beim Transport über kurze Entfernungen.

Motorgerät nur ausbalanciert am Schaft tragen. Heiße Maschinenteile, insbesondere die Schalldämpferoberfläche, nicht berühren – **Verbrennungsgefahr!**

In Fahrzeugen: Motorgerät gegen Umkippen, Beschädigung und Auslaufen von Kraftstoff sichern.

2.3 Tanken



Benzin ist extrem leicht entzündlich – von offenem Feuer Abstand halten – keinen Kraftstoff verschütten – nicht rauchen.

Vor dem Tanken Motor abstellen.

Nicht tanken, solange der Motor noch heiß ist – Kraftstoff kann überlaufen – **Brandgefahr!**

Tankverschluss vorsichtig öffnen, damit bestehender Überdruck sich langsam abbauen kann und kein Kraftstoff herausspritzt.

Tanken nur an gut belüfteten Orten. Wurde Kraftstoff verschüttet, Motorgerät sofort säubern – keinen Kraftstoff an die Kleidung kommen lassen, sonst sofort wechseln.



Nach dem Tanken Schraub-Tankverschluss so fest wie möglich anziehen.

Dadurch wird das Risiko verringert, dass sich der Tankverschluss durch die Vibration des Motors löst und Kraftstoff austritt.

Auf Undichtigkeiten achten – wenn Kraftstoff ausläuft, Motor nicht starten – **Lebensgefahr durch Verbrennungen!**

2.4 Vor dem Starten

Motorgerät auf betriebssicheren Zustand prüfen – entsprechende Kapitel in der Gebrauchsanleitung beachten:

- Kraftstoffsystem auf Dichtheit prüfen, besonders die sichtbaren Teile wie z. B. Tankverschluss, Schlauchverbindungen, Kraftstoffhandpumpe (nur bei Motorgeräten mit Kraftstoffhandpumpe). Bei Undichtigkeiten oder Beschädigung Motor nicht starten – **Brandgefahr!** Gerät vor Inbetriebnahme durch Fachhändler instand setzen lassen
- richtig montierte Führungsschiene
- richtig gespannte Sägekette
- Kombischieber / Stoppschalter leicht auf **STOP** bzw. **0** stellbar
- Gashebelsperre (sofern vorhanden) und Gashebel müssen leichtgängig sein – der Gashebel muss von selbst in die Leerlaufstellung zurückfedern
- Festsitz des Zündleitungssteckers prüfen – bei lose sitzendem Stecker können Funken entstehen, die austretendes Kraftstoff-Luftgemisch entzünden können – **Brandgefahr!**
- keine Änderung an den Bedienungs- und Sicherheitseinrichtungen vornehmen
- Handgriffe müssen sauber und trocken, frei von Öl und Schmutz sein – wichtig zur sicheren Führung des Motorgerätes
- Traggurt entsprechend der Körpergröße einstellen. Kapitel "Traggurt anlegen" beachten

Das Motorgerät darf nur in betriebssicherem Zustand betrieben werden – **Unfallgefahr!**

Für den Notfall bei Verwendung von Traggurten: Schnelles Absetzen des Gerätes durch Abstreifen des Gurtes oder Aushängen des Gerätes üben. Beim Üben Gerät nicht auf den Boden werfen, um Beschädigungen zu vermeiden.

2.5 Motor starten

Mindestens 3 m vom Ort des Tankens entfernt – nicht in geschlossenem Raum.

Nur auf ebenem Untergrund, auf festen und sicheren Stand achten, Motorgerät sicher festhalten – die Sägekette darf keine Gegenstände und nicht den Boden berühren, weil sie beim Starten mitlaufen kann.

Das Motorgerät wird nur von einer Person bedient – keine weitere Person im Umkreis von 15 m dulden – auch nicht beim Starten – **Verletzungsgefahr!**

Motor starten wie in der Gebrauchsanleitung beschrieben.

Die Sägekette läuft noch kurze Zeit weiter, wenn der Gashebel losgelassen wird – **Nachlaufeffekt!**

Motorleerlauf prüfen: Die Sägekette muss im Leerlauf – bei losgelassenem Gashebel – stillstehen.

Leicht entflammare Materialien (z. B. Holzspäne, Baumrinde, trockenes Gras, Kraftstoff) vom heißen Abgasstrom und von der heißen Schalldämpferoberfläche fernhalten – **Brandgefahr!**

2.6 Gerät halten und führen



390BA026 KN

Motorgerät zur sicheren Führung immer **mit beiden Händen festhalten** – rechte Hand am Bedienungsgriff, linke Hand am Schaft – auch bei Linkshändern. Bedienungsgriff und Schaft mit den Daumen fest umfassen.

Bei Geräten mit Teleskopschaft den Teleskopschaft nur so weit ausziehen wie für die Arbeitshöhe erforderlich.

2.7 Während der Arbeit

Immer für festen und sicheren Stand sorgen.

Bei drohender Gefahr bzw. im Notfall sofort Motor abstellen – Kombischieber / Stoppschalter auf **STOP** bzw. **0** stellen.



Dieses Motorgerät ist nicht isoliert. Mindestens 15 m Abstand zu Strom führenden Leitungen halten – **Lebensgefahr durch Stromschlag!**

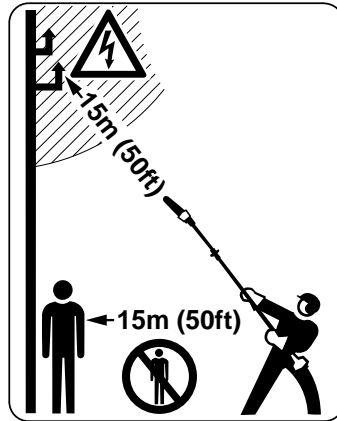

Im Umkreis von 15 m darf sich keine weitere Person aufhalten – durch herabfallende Äste und weggeschleuderte Holzpartikel – **Verletzungsgefahr!**

Diesen Abstand auch zu Sachen (Fahrzeugen, Fensterscheiben) einhalten – **Gefahr der Sachbeschädigung!**

Mit der Schienenspitze einen Mindestabstand von 15 m zu Strom führenden Leitungen einhalten. Bei Hochspannung kann ein Stromüberschlag auch über eine größere Luftstrecke erfolgen. Bei Arbeiten im näheren Umfeld von Strom führenden Leitungen muss der Strom abgeschaltet sein.

Zum Wechseln der Sägekette Motor abstellen – **Verletzungsgefahr!**

Auf einwandfreien Motorleerlauf achten, damit die Sägekette nach dem Loslassen des Gashebels nicht mitläuft.

Wenn die Sägekette trotzdem mitläuft, vom Fachhändler instandsetzen lassen. Regelmäßige LeerlaufEinstellung kontrollieren bzw. korrigieren.

Motorgerät niemals unbeaufsichtigt laufen lassen.

Vorsicht bei Glätte, Nässe, Schnee, an Abhängen, auf unebenem Gelände etc. – **Rutschgefahr!**

Auf Hindernisse achten: Baumstümpfe, Wurzeln – **Stolpergefahr!**

2.7.1 Bei Arbeiten in der Höhe:

- immer Hubarbeitsbühne benutzen
- niemals auf einer Leiter oder im Baum stehend arbeiten
- niemals an instabilen Standorten arbeiten
- niemals mit einer Hand arbeiten

Bei angelegtem Gehörschutz ist erhöhte Aufmerksamkeit und Umsicht erforderlich – das Wahrnehmen von Gefahr ankündigenden Geräuschen (Schreie, Signaltöne u. a.) ist eingeschränkt.

Rechtzeitig Arbeitspausen einlegen, um Müdigkeit und Erschöpfung vorzubeugen – **Unfallgefahr!**

Ruhig und überlegt arbeiten – nur bei guten Licht- und Sichtverhältnissen. Umsichtig arbeiten, andere nicht gefährden.



Das Motorgerät erzeugt giftige Abgase, sobald der Motor läuft. Diese Gase können geruchlos und unsichtbar sein und unverbrannte Kohlenwasserstoffe und Benzol enthalten. Niemals in geschlossenen oder schlecht belüfteten Räumen mit dem Motorgerät arbeiten – auch nicht mit Katalysator-Maschinen.

Bei der Arbeit in Gräben, Senken oder unter beengten Verhältnissen stets für ausreichenden Luftaustausch sorgen – **Lebensgefahr durch Vergiftung!**

Bei Übelkeit, Kopfschmerzen, Sehstörungen (z. B. kleiner werdendes Blickfeld), Hörstörungen, Schwindel, nachlassender Konzentrationsfähigkeit, Arbeit sofort einstellen – diese Symptome können unter anderem durch zu hohe Abgaskonzentrationen verursacht werden – **Unfallgefahr!**

Motorgerät lärm- und abgasarm betreiben – Motor nicht unnötig laufen lassen, Gasgeben nur beim Arbeiten.

Nicht rauchen bei der Benutzung und in der näheren Umgebung des Motorgerätes – **Brandgefahr!** Aus dem Kraftstoffsystem können entzündliche Benzindämpfe entweichen.

Während der Arbeit entstehende Stäube (z. B. Holzstaub), Dunst und Rauch können gesundheitsgefährdend sein. Bei Staubeentwicklung Staubschutzmaske tragen.

Falls das Motorgerät nicht bestimmungsgemäßer Beanspruchung (z. B. Gewalteinwirkung durch Schlag oder Sturz) ausgesetzt wurde, unbedingt vor weiterem Betrieb auf betriebs sicheren Zustand prüfen – siehe auch "Vor dem Starten". Insbesondere die Dichtheit des Kraftstoffsystems

und die Funktionstüchtigkeit der Sicherheitseinrichtungen prüfen. Motorgeräte, die nicht mehr betriebssicher sind, auf keinen Fall weiter benutzen. Im Zweifelsfall Fachhändler aufsuchen.

Bei Verwendung eines Traggurts darauf achten, dass der Abgasstrom nicht gegen den Körper des Bedieners gerichtet, sondern seitlich an ihm vorbei geleitet wird – **Brandgefahr!**

2.7.2 Entasten

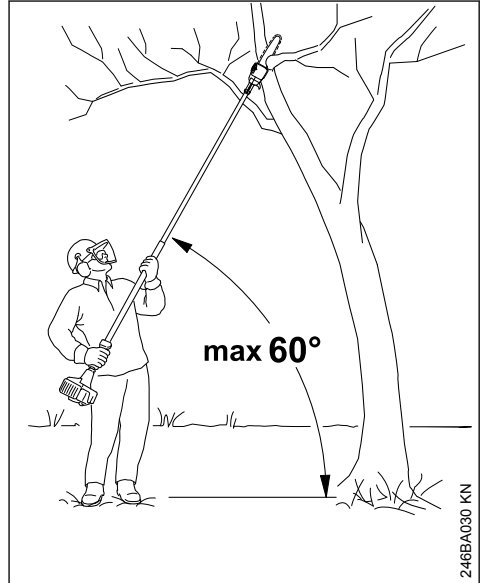

Motorgerät schräg halten, nicht direkt unter dem zu sägenden Ast stehen. Winkel von 60° zur Horizontalen nicht überschreiten. Auf herabfallendes Holz achten.

Gelände im Arbeitsbereich frei halten – herabgefallene Zweige und Äste wegräumen.

Vor dem Sägen von Ästen Fluchtweg festlegen und Hindernisse beseitigen.

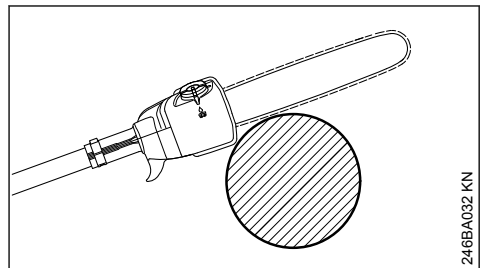

Beim Trennschnitt das Gehäuse am Ast zur Anlage bringen. Dies vermeidet ruckartige Bewegungen des Motorgerätes bei Beginn des Trennschnittes.

Sägekette mit Vollgas in den Schnitt bringen.

Nur mit richtig geschärfter und gespannter Sägekette arbeiten – Tiefenbegrenzerabstand nicht zu groß.

Nicht mit Startgaseinstellung arbeiten – die Motordrehzahl ist bei dieser Gashebelstellung nicht regulierbar.

Trennschnitt von oben nach unten durchführen – vermeidet Klemmen der Säge im Schnitt.

Bei dicken, schweren Ästen Entlastungsschnitt ausführen – siehe "Anwendung".

Unter Spannung stehende Äste nur mit größter Vorsicht sägen – **Verletzungsgefahr!** Immer zuerst an der Druckseite einen Entlastungsschnitt einsägen, dann an der Zugseite den Trennschnitt durchführen – vermeidet Klemmen der Säge im Schnitt.

Vorsicht beim Schneiden von gesplittetem Holz – **Verletzungsgefahr durch mitgerissene Holzstücke!**

Am Hang immer oberhalb oder seitlich des zu sägenden Astes stehen. Auf abrollende Äste achten.

Am Ende des Schnittes wird das Motorgerät nicht mehr über die Schneidgarnitur im Schnitt abgestützt. Der Benutzer muss die Gewichtskraft des Gerätes aufnehmen – **Gefahr des Kontrollverlustes!**

Motorgerät nur mit laufender Sägekette aus dem Schnitt ziehen.

Motorgerät nur zum Entasten verwenden, nicht zum Fällen – **Unfallgefahr!**

Keine Fremdkörper an die Sägekette kommen lassen: Steine, Nägel usw. können weggeschleudert werden und die Sägekette beschädigen.

Wenn eine rotierende Sägekette auf einen Stein oder einen anderen harten Gegenstand trifft, kann es zu Funkenbildung kommen, wodurch unter gewissen Umständen leicht entflammbare Stoffe in Brand geraten können. Auch trockene Pflanzen und Gestrüpp sind leicht entflammbar, besonders bei heißen, trockenen Wetterbedingungen. Wenn Brandgefahr besteht, den Hoch-Entaster nicht in der Nähe leicht entflammbarer Stoffe, trockener Pflanzen oder Gestrüpp ver-

wenden. Unbedingt bei der zuständigen Forstbehörde nachfragen, ob Brandgefahr besteht.

Vor dem Verlassen des Gerätes: Motor abstellen.

2.8 Vibrationen

Längere Benutzungsdauer des Gerätes kann zu vibrationsbedingten Durchblutungsstörungen der Hände führen ("Weißfingerkrankheit").

Eine allgemein gültige Dauer für die Benutzung kann nicht festgelegt werden, weil diese von mehreren Einflussfaktoren abhängt.

Die Benutzungsdauer wird verlängert durch:

- Schutz der Hände (warme Handschuhe)
- Pausen

Die Benutzungsdauer wird verkürzt durch:

- besondere persönliche Veranlagung zu schlechter Durchblutung (Merkmal: häufig kalte Finger, Kribbeln)
- niedrige Außentemperaturen
- Größe der Greifkräfte (festes Zugreifen behindert die Durchblutung)

Bei regelmäßiger, langandauernder Benutzung des Gerätes und bei wiederholtem Auftreten entsprechender Anzeichen (z. B. Fingerkribbeln) wird eine medizinische Untersuchung empfohlen.

2.9 Wartung und Reparaturen

Motorgerät regelmäßig warten. Nur Wartungsarbeiten und Reparaturen ausführen, die in der Gebrauchsanleitung beschrieben sind. Alle anderen Arbeiten von einem Fachhändler ausführen lassen.

STIHL empfiehlt Wartungsarbeiten und Reparaturen nur beim STIHL Fachhändler durchführen zu lassen. STIHL Fachhändlern werden regelmäßig Schulungen angeboten und technische Informationen zur Verfügung gestellt.

Nur hochwertige Ersatzteile verwenden. Ansonsten kann die Gefahr von Unfällen oder Schäden am Gerät bestehen. Bei Fragen dazu an einen Fachhändler wenden.

STIHL empfiehlt STIHL Original Ersatzteile zu verwenden. Diese sind in ihren Eigenschaften optimal auf das Gerät und die Anforderungen des Benutzers abgestimmt.

Zur Reparatur, Wartung und Reinigung immer **Motor abstellen – Verletzungsgefahr!** – Ausnahme: Vergaser- und LeerlaufEinstellung.

Motor bei abgezogenem Zündleistungsstecker oder bei ausgeschraubter Zündkerze mit der Anwerfvorrichtung nur dann in Bewegung setzen, wenn der Kombischieber / Stoppschalter auf **STOP** bzw. **0** steht – **Brandgefahr** durch Zündfunken außerhalb des Zylinders.

Motorgerät nicht in der Nähe von offenem Feuer warten und aufbewahren – durch Kraftstoff **Brandgefahr!**

Tankverschluss regelmäßig auf Dichtheit prüfen.

Nur einwandfreie, von STIHL freigegebene Zündkerze – siehe "Technische Daten" – verwenden.

Zündkabel prüfen (einwandfreie Isolation, fester Anschluss).

Schalldämpfer auf einwandfreien Zustand prüfen.

Nicht mit defektem oder ohne Schalldämpfer arbeiten – **Brandgefahr!** – **Gehörschäden!**

Heißen Schalldämpfer nicht berühren – **Verbrennungsgefahr!**

Motor abstellen

- zum Prüfen der Kettenspannung
- zum Nachspannen der Kette
- zum Kettenwechsel
- zum Beseitigen von Störungen

Schärfanleitung beachten – zur sicheren und richtigen Handhabung Sägekette und Führungsschiene immer in einwandfreiem Zustand halten, Sägekette richtig geschärft, gespannt und gut geschmiert.

Sägekette, Führungsschiene und Kettenrad rechtzeitig wechseln.

Kraftstoff und Kettenschmieröl nur in vorschriftsmäßigen und einwandfrei beschrifteten Behältern lagern. Direkten Hautkontakt mit Benzin vermeiden, Benzindämpfe nicht einatmen – **Gesundheitsgefahr!**

3 Anwendung

3.1 Vorbereitung

- ▶ entsprechende Schutzkleidung tragen, Sicherheitsvorschriften beachten
- ▶ Motor starten
- ▶ Traggurt anlegen

3.2 Schnittfolge

Um ein Herabfallen der geschnittenen Äste zu erleichtern, sollten die unteren Äste zuerst

geschnitten werden. Schwere Äste (mit größerem Durchmesser) in kontrollierbaren Stücken absägen.



Nie unter den Ast stehen, an dem gearbeitet wird – Sturzraum herabfallender Äste beachten! – Auf dem Boden auftreffende Äste können hochschnellen – Verletzungsgefahr!

3.3 Entsorgung

Das Schnittgut nicht in den Hausmüll werfen – Schnittgut kann kompostiert werden!

3.4 Arbeitstechnik

Rechte Hand am Bedienungsgriff, linke Hand am Schaft bei fast gestrecktem Arm in eine bequeme Griffposition bringen.

Mit der linken Hand immer im Bereich des Griffschlauches greifen.

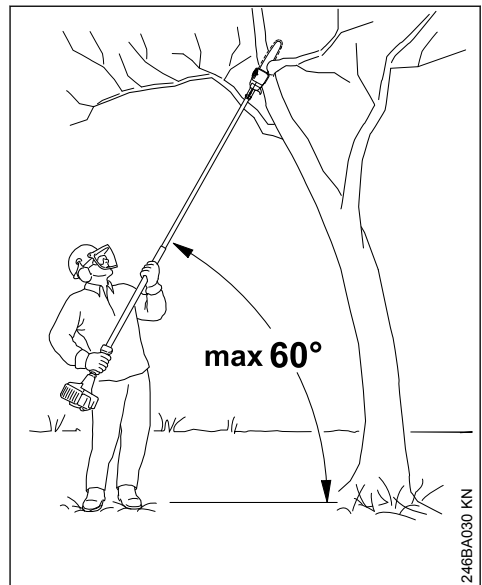

Der Anstellwinkel sollte immer 60° oder kleiner sein!

Die kräfteschonendste Haltung ergibt sich bei einem Anstellwinkel von 60°.

Bei verschiedenen Anwendungsfällen kann von diesem Winkel abgewichen werden.

3.4.1 Trennschnitt

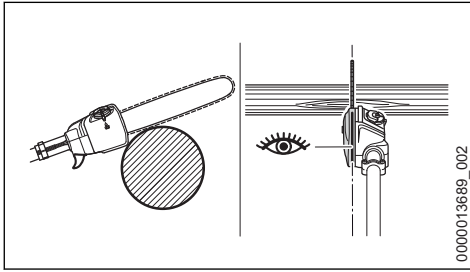

Die Schiene im Bereich des Gehäuses am Ast zur Anlage bringen und Trennschnitt von oben nach unten ausführen – vermeidet Klemmen der Säge im Schnitt. Mit der Peilleiste kann die Sägekette präzise angesetzt werden.

3.4.2 Entlastungsschnitt

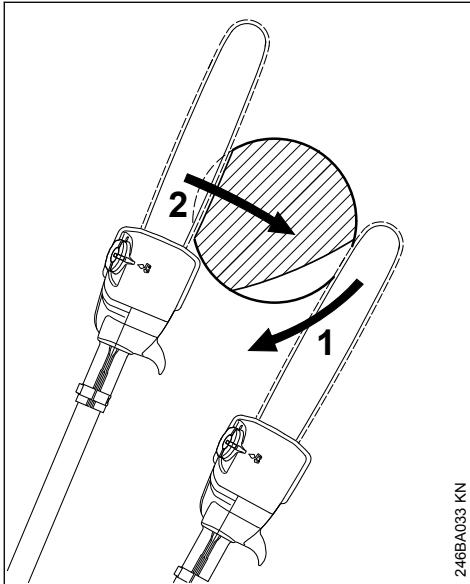

Zur Vermeidung des Abschälens der Rinde bei dickeren Ästen an der Unterseite einen

- ▶ Entlastungsschnitt (1) einsägen, hierzu Schneidgarnitur anlegen und bogenförmig bis zur Schienenspitze nach unten führen
- ▶ Trennschnitt (2) ausführen – dabei die Schiene im Bereich des Gehäuses am Ast zur Anlage bringen

3.4.3 Sauberer Schnitt bei dicken Ästen

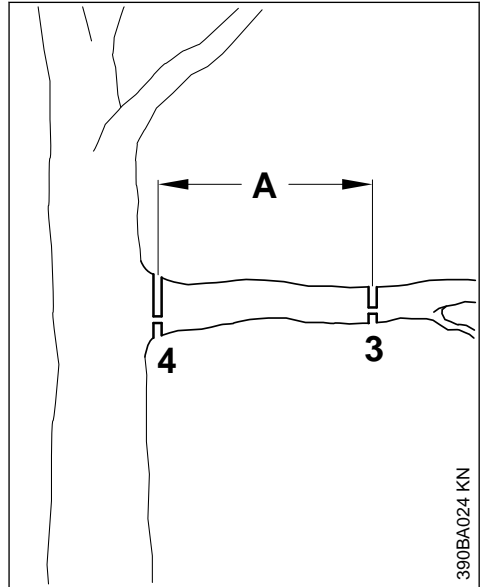

- Bei Astdurchmessern über 10 cm (4 in.) zuerst
- ▶ Vorschnitt (3), mit Entlastungsschnitt und Trennschnitt im Abstand (A) von ca. 20 cm (8 in.) vor der gewünschten Schnittstelle ausführen, dann sauberen Schnitt (4), mit Entlastungsschnitt und Trennschnitt an der gewünschten Stelle durchführen

3.4.4 Schnitt über Hindernisse

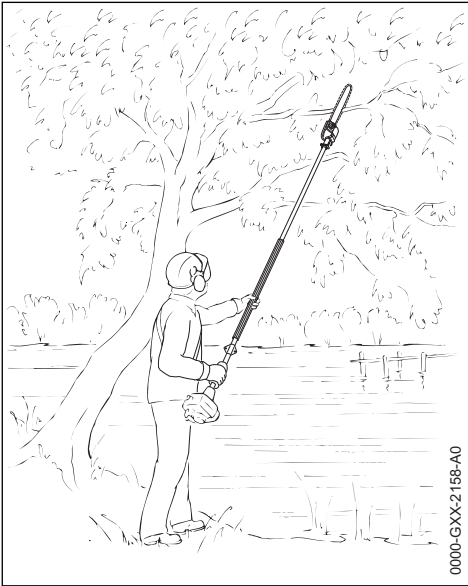

Durch die große Reichweite können Äste auch über Hindernisse hinweg, wie z. B. Gewässer geschnitten werden. Der Anstellwinkel hängt von der Lage des Astes ab.

3.4.5 Schnitt aus einer Hubarbeitsbühne

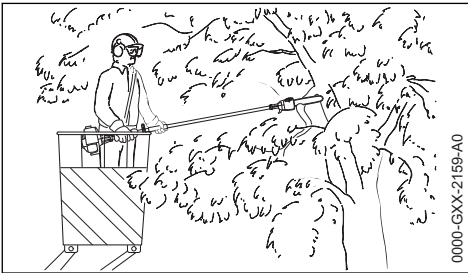

Durch die große Reichweite können Äste direkt am Stamm geschnitten werden, ohne dabei andere Äste durch die Hubarbeitsbühne zu verletzen. Der Anstellwinkel hängt von der Lage des Astes ab.

4 Gerät komplettieren

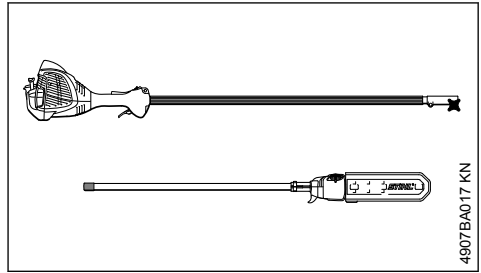

Das Gerät ist zum platz sparenden Transport mit einem teilbaren Schaft ausgestattet. Damit kann das Gerät für den Transport wieder zerlegt werden – siehe "Gerät transportieren".

4.1 Schafteile verbinden

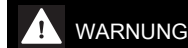

Keine KombiWerkzeuge anbauen – nur den im Lieferumfang des Gerätes befindlichen Schaft mit Vielzahnwelle verwenden!

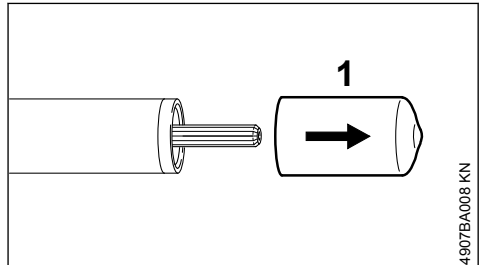

- ▶ die Kappe (1) vom vorderen Schafteil abziehen und für die spätere Verwendung aufbewahren – siehe "Gerät aufbewahren"
- ▶ die Motoreinheit mit der Motorstütze auf dem Boden ablegen

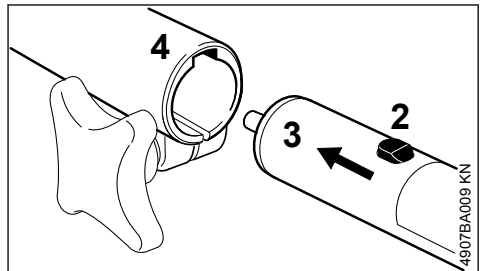

- ▶ Zapfen (2) am vorderen Schafftteil (3) bis zum Anschlag in die Nut (4) in der Kupplungsmuffe schieben – falls notwendig den vorderen Schafftteil (3) beim Einschieben leicht verdrehen

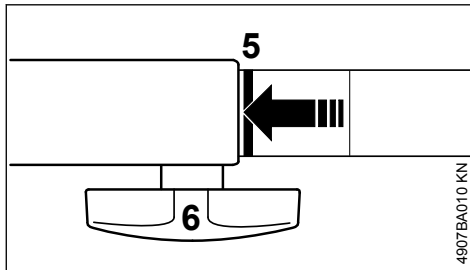

Richtig eingeschoben muss die rote Linie (5 = Pfeilspitze) mit der Kupplungsmuffe bündig sein.

- ▶ Knebelschraube (6) fest anziehen
- ▶ Traggurt an der Tragöse einhängen

5 Schneidgarnitur

Sägekette, Führungsschiene und Kettenrad bilden die Schneidgarnitur.

Die im Lieferumfang enthaltene Schneidgarnitur ist optimal auf den Hoch-Entaster abgestimmt.

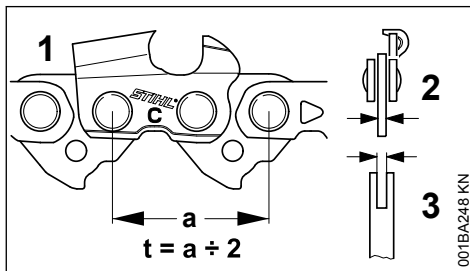

- Teilung (t) der Sägekette (1), des Kettenrades und des Umlenksterns der Rollomatic Führungsschiene müssen übereinstimmen
- Treibglieddicke (2) der Sägekette (1) muss auf die Nutbreite der Führungsschiene (3) abgestimmt sein

Bei Paarung von Komponenten, die nicht zueinander passen, kann die Schneidgarnitur bereits nach kurzer Betriebszeit irreparabel beschädigt werden.

5.1 Kettenschutz

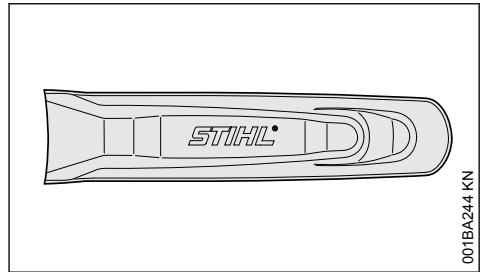

Im Lieferumfang ist ein zur Schneidgarnitur passender Kettenschutz enthalten.

Werden Führungsschienen an einem Hoch-Entaster verwendet, muss immer ein passender Kettenschutz verwendet werden, der die komplette Führungsschiene abdeckt.

Am Kettenschutz ist seitlich die Länge der dazu passenden Führungsschienen eingepreßt.

6 Führungsschiene und Sägekette montieren

6.1 Kettenraddeckel abbauen

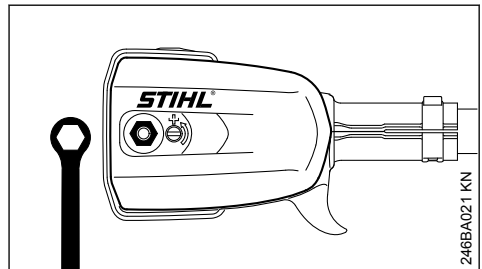

- ▶ Mutter lösen und Kettenraddeckel abnehmen

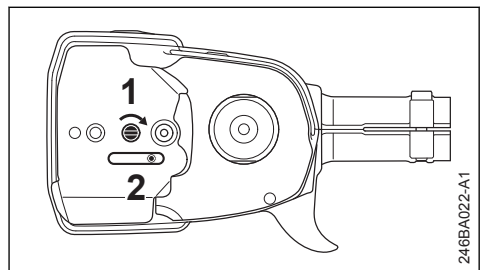

- ▶ Schraube (1) nach rechts drehen bis der Spannschieber (2) rechts an der Gehäuseausparung anliegt.

6.2 Sägekette auflegen

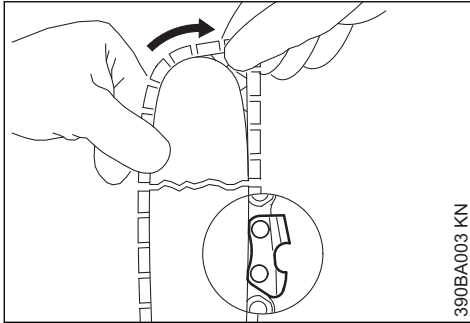

! WARNUNG

Schutzhandschuhe anziehen – Verletzungsgefahr durch die scharfen Schneidezähne.

- ▶ Sägekette an der Schienenspitze beginnend auflegen

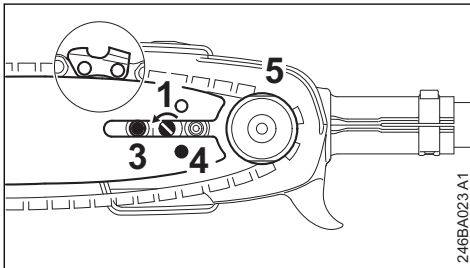

- ▶ Führungsschiene über die Schraube (3) und die Fixierbohrung (4) über den Zapfen am Spanschieber legen – gleichzeitig die Sägekette über das Kettenrad (5) legen
- ▶ Schraube (1) nach links drehen bis die Sägekette unten nur noch ein wenig durchhängt und die Nasen der Treibglieder sich in die Schienennut einlegen
- ▶ Kettenraddeckel wieder aufsetzen und die Mutter von Hand nur leicht anziehen
- ▶ weiter mit "Sägekette spannen"

7 Sägekette spannen

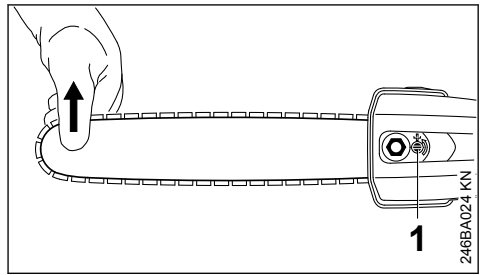

Zum Nachspannen während des Betriebs:

- ▶ Motor abstellen
- ▶ Mutter lösen
- ▶ Führungsschiene an der Spitze anheben
- ▶ mit dem Schraubendreher die Schraube (1) nach links drehen, bis die Sägekette an der Schienenunterseite anliegt
- ▶ Führungsschiene weiterhin anheben und die Mutter fest anziehen
- ▶ weiter: siehe "Spannung der Sägekette prüfen"

Eine neue Sägekette muss öfter nachgespannt werden, als eine, die schon länger in Betrieb ist!

- ▶ Kettenspannung öfter kontrollieren – siehe "Betriebshinweise"

8 Spannung der Sägekette prüfen

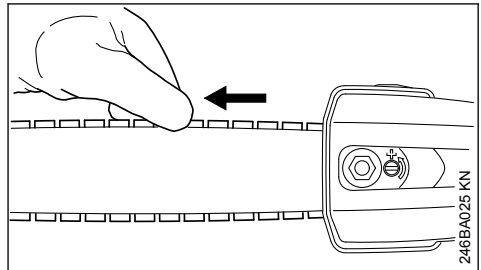

- ▶ Motor abstellen
- ▶ Schutzhandschuhe anziehen
- ▶ Sägekette muss an der Schienenunterseite anliegen – und sie muss sich von Hand über die Führungsschiene ziehen lassen
- ▶ wenn nötig, Sägekette nachspannen

Eine neue Sägekette muss öfter nachgespannt werden, als eine, die schon länger in Betrieb ist.

- ▶ Kettenspannung öfter kontrollieren – siehe "Betriebshinweise"

9 Kraftstoff

Der Motor muss mit einem Kraftstoffgemisch aus Benzin und Motoröl betrieben werden.



WARNUNG

Direkten Hautkontakt mit Kraftstoff und Einatmen von Kraftstoffdämpfen vermeiden.

9.1 STIHL MotoMix

STIHL empfiehlt die Verwendung von STIHL MotoMix. Dieser fertig gemischte Kraftstoff ist benzolfrei, bleifrei, zeichnet sich durch eine hohe Oktanzahl aus und bietet immer das richtige Mischungsverhältnis.

STIHL MotoMix ist für höchste Motorlebensdauer mit STIHL Zweitaktmotoröl HP Ultra gemischt.

MotoMix ist nicht in allen Märkten verfügbar.

9.2 Kraftstoff mischen

HINWEIS

Ungeeignete Betriebsstoffe oder von der Vorschrift abweichendes Mischungsverhältnis können zu ersten Schäden am Triebwerk führen. Benzin oder Motoröl minderer Qualität können Motor, Dichtungen, Leitungen und Kraftstofftank beschädigen.

9.2.1 Benzin

Nur **Markenbenzin** mit einer Oktanzahl von mindestens 90 ROZ verwenden – bleifrei oder verbleit.

Benzin mit einem Alkoholanteil über 10% kann bei Motoren mit manuell verstellbaren Vergasern Laufstörungen verursachen und soll daher zum Betrieb dieser Motoren nicht verwendet werden.

Motoren mit M-Tronic liefern mit einem Benzin mit bis zu 27% Alkoholanteil (E27) volle Leistung.

9.2.2 Motoröl

Falls Kraftstoff selbst gemischt wird, darf nur ein STIHL Zweitakt-Motoröl oder ein anderes Hochleistungs-Motoröl der Klassen JASO FB, JASO FC, JASO FD, ISO-L-EGB, ISO-L-EGC oder ISO-L-EGD verwendet werden.

STIHL schreibt das Zweitakt-Motoröl STIHL HP Ultra oder ein gleichwertiges Hochleistungs-Motoröl vor, um die Emissionsgrenzwerte über

die Maschinenlebensdauer gewährleisten zu können.

9.2.3 Mischungsverhältnis

bei STIHL Zweitakt-Motoröl 1:50; 1:50 = 1 Teil Öl + 50 Teile Benzin

9.2.4 Beispiele

Benzinmenge Liter	STIHL Zweitaktöl 1:50 Liter	(ml)
1	0,02	(20)
5	0,10	(100)
10	0,20	(200)
15	0,30	(300)
20	0,40	(400)
25	0,50	(500)

- ▶ in einen für Kraftstoff zugelassenen Kanister zuerst Motoröl, dann Benzin einfüllen und gründlich mischen

9.3 Kraftstoffgemisch aufbewahren

Nur in für Kraftstoff zugelassenen Behältern an einem sicheren, trockenen und kühlen Ort lagern, vor Licht und Sonne schützen.

Kraftstoffgemisch altert – nur den Bedarf für einige Wochen mischen. Kraftstoffgemisch nicht länger als 30 Tage lagern. Unter Einwirkung von Licht, Sonne, niedrigen oder hohen Temperaturen kann das Kraftstoffgemisch schneller unbrauchbar werden.

STIHL MotoMix kann jedoch bis zu 5 Jahren problemlos gelagert werden.

- ▶ Kanister mit dem Kraftstoffgemisch vor dem Auftanken kräftig schütteln



WARNUNG

Im Kanister kann sich Druck aufbauen – vorsichtig öffnen.

- ▶ Kraftstofftank und Kanister von Zeit zu Zeit gründlich reinigen

Restkraftstoff und die zur Reinigung benutzte Flüssigkeit vorschriften- und umweltgerecht entsorgen!

10 Kraftstoff einfüllen

10.1 Gerät vorbereiten

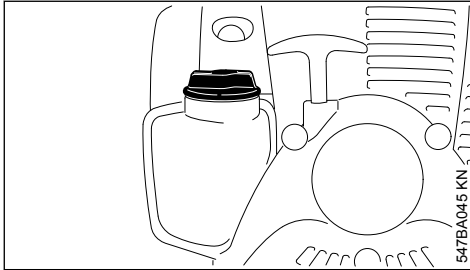

- ▶ Tankverschluss und Umgebung vor dem Auftanken reinigen, damit kein Schmutz in den Tank fällt
- ▶ Gerät so positionieren, dass der Tankverschluss nach oben zeigt

10.2 Schraub-Tankverschluss öffnen

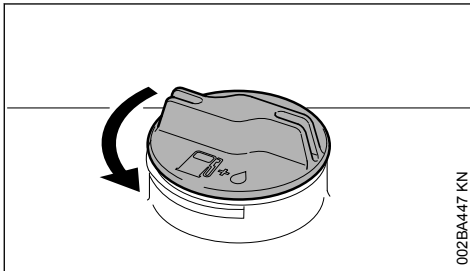

- ▶ Verschluss gegen den Uhrzeigersinn drehen bis er von der Tanköffnung abgenommen werden kann
- ▶ Tankverschluss abnehmen

10.3 Kraftstoff einfüllen

Beim Auftanken keinen Kraftstoff verschütten und den Tank nicht randvoll füllen. STIHL empfiehlt das STIHL Einfüllsystem (Sonderzubehör).

10.4 Schraub-Tankverschluss schließen

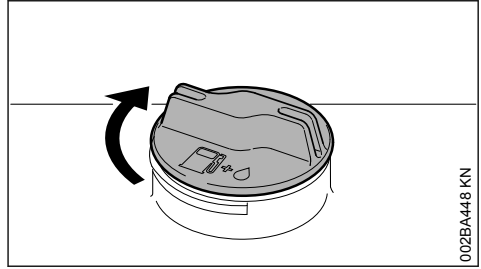

- ▶ Verschluss ansetzen
- ▶ Verschluss bis zum Anschlag im Uhrzeigersinn drehen und so fest wie möglich von Hand anziehen

11 Kettenschmieröl

Zur automatischen, dauerhaften Schmierung von Sägekette und Führungsschiene – nur umweltfreundliches Qualitäts-Kettenschmieröl verwenden – vorzugsweise das biologisch schnell abbaubare STIHL BioPlus.

HINWEIS

Biologisches Kettenschmieröl muss ausreichende Alterungs-Beständigkeit haben (z. B. STIHL BioPlus). Öl mit zu geringer Alterungs-Beständigkeit neigt zu schnellem Verharzen. Die Folge sind feste, schwer entfernbare Ablagerungen, insbesondere im Bereich des Kettenantriebes und an der Sägekette – bis hin zum Blockieren der Ölpumpe.

Die Lebensdauer von Sägekette und Führungsschiene wird wesentlich von der Beschaffenheit des Schmieröls beeinflusst – deshalb nur spezielles Kettenschmieröl verwenden.

! WARNUNG

Kein Altöl verwenden! Altöl kann bei längerem und wiederholtem Hautkontakt Hautkrebs verursachen und ist umweltschädlich!

HINWEIS

Altöl hat nicht die erforderlichen Schmiereigenschaften und ist für die Kettenschmierung ungeeignet.

12 Kettenschmieröl einfüllen**HINWEIS**

Eine Öltankfüllung reicht nur für eine halbe Kraftstofftankfüllung – während der Arbeit Ölstand regelmäßig kontrollieren, Öltank niemals leertahren!

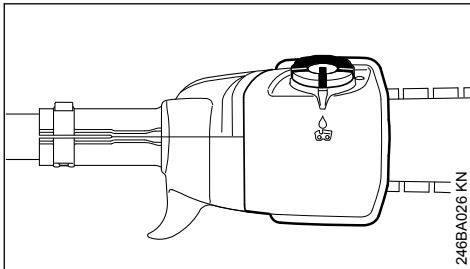
12.1 Gerät vorbereiten

- ▶ Tankverschluss und Umgebung gründlich reinigen, damit kein Schmutz in den Öltank fällt
- ▶ Gerät so positionieren, dass der Tankverschluss nach oben weist

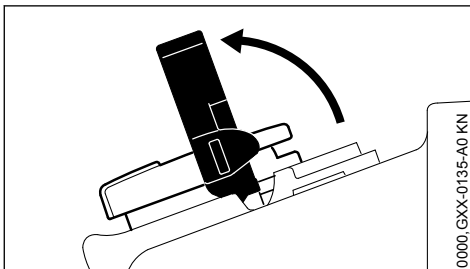
12.2 Öffnen

- ▶ Bügel aufklappen

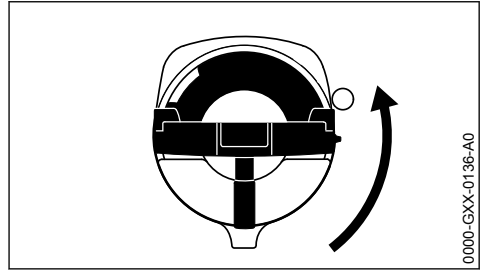

- ▶ Tankverschluss drehen (ca. 1/4 Umdrehung)

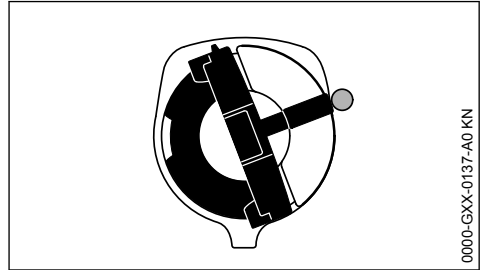

- ▶ Markierungen an Tankverschluss und Öltank müssen miteinander fluchten

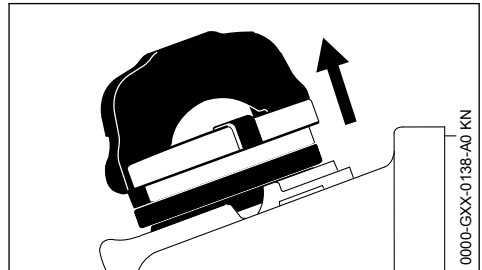

- ▶ Tankverschluss abnehmen

12.3 Kettenschmieröl einfüllen

- ▶ Kettenschmieröl einfüllen

Beim Auftanken kein Kettenschmieröl verschütten und den Tank nicht randvoll füllen.

STIHL empfiehlt das STIHL Einfüllsystem für Kettenschmieröl (Sonderzubehör).

12.4 Schließen

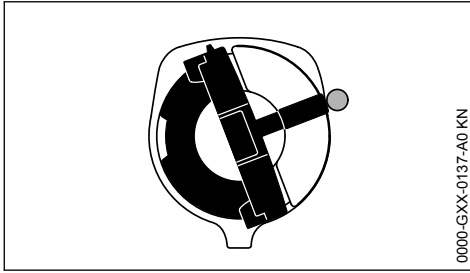

0000-GXX-0137-A0 KN

Bügel ist senkrecht:

- ▶ Tankverschluss ansetzen – Markierungen an Tankverschluss und Öltank müssen miteinander fluchten
- ▶ Tankverschluss bis zur Anlage nach unten drücken

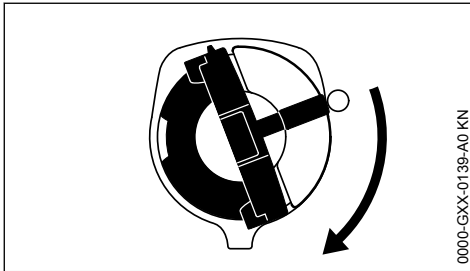

0000-GXX-0139-A0 KN

- ▶ Tankverschluss gedrückt halten und im Uhrzeigersinn drehen bis er einrastet

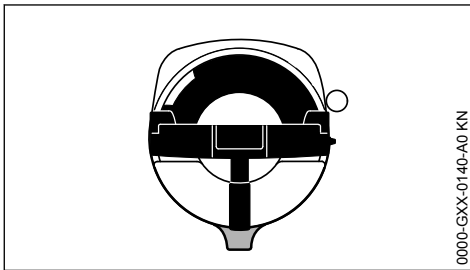

0000-GXX-0140-A0 KN

Dann fluchten Markierungen an Tankverschluss und Öltank miteinander

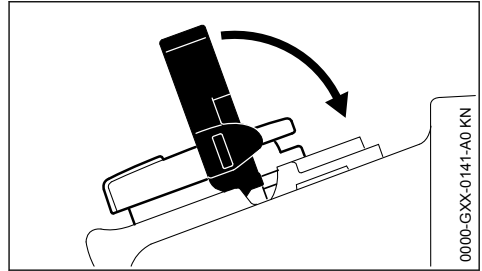

0000-GXX-0141-A0 KN

- ▶ Bügel zuklappen

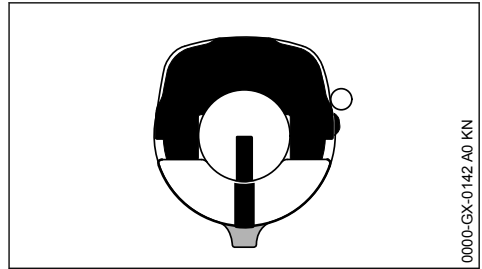

0000-GX-0142-A0 KN

Tankverschluss ist verriegelt

Verringert sich die Ölmenge im Öltank nicht, kann eine Störung der Schmierölförderung vorliegen: Kettenschmierung prüfen, Ölkanäle reinigen, evtl. Fachhändler aufsuchen. STIHL empfiehlt Wartungsarbeiten und Reparaturen nur beim STIHL Fachhändler durchführen zu lassen.

12.5 Wenn sich der Tankverschluss nicht mit dem Öltank verriegeln lässt

Unterteil des Tankverschlusses ist gegenüber dem Oberteil verdreht.

- ▶ Tankverschluss vom Öltank abnehmen und von der Oberseite aus betrachten

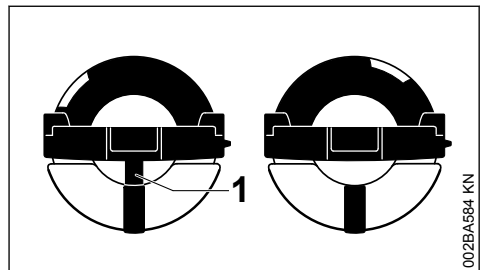

002BA584 KN

links: Unterteil des Tankverschlusses verdreht – innenliegende Markierung (1) fluchtet mit der äußeren Markierung

rechts: Unterteil des Tankverschlusses in richtiger Position – innenliegende Markierung befindet sich unterhalb des Bügels. Sie fluchtet nicht mit der äußeren Markierung

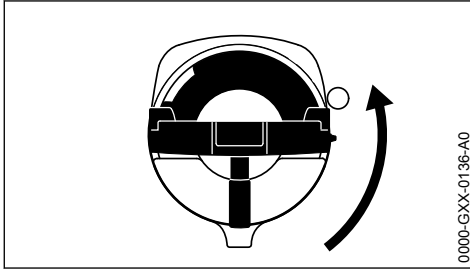

0000-GXX-0136-A0

- ▶ Tankverschluss ansetzen und so lange gegen den Uhrzeigersinn drehen, bis er in den Sitz des Einfüllstutzens eingreift
- ▶ Tankverschluss weiter gegen den Uhrzeigersinn drehen (ca. 1/4 Umdrehung) – Unterteil des Tankverschlusses wird dadurch in die richtige Position gedreht
- ▶ Tankverschluss im Uhrzeigersinn drehen und schließen – siehe Abschnitt "Schließen"

13 Kettenschmierung prüfen

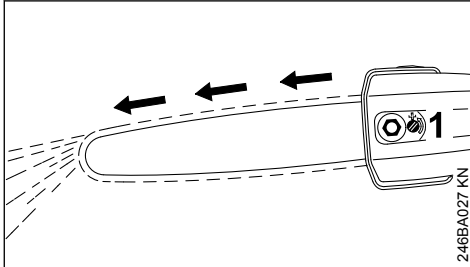

246BA027 KN

Die Sägekette muss immer etwas Öl abschleudern.

HINWEIS

Niemals ohne Kettenschmierung arbeiten! Bei trocken laufender Sägekette wird die Schneidgarnitur in kurzer Zeit irreparabel zerstört. Vor der Arbeit immer Kettenschmierung und Ölstand im Tank überprüfen.

Jede neue Sägekette braucht eine Einlaufzeit von 2 bis 3 Minuten.

Nach dem Einlaufen Kettenspannung prüfen und wenn nötig korrigieren – siehe "Spannung der Sägekette prüfen".

14 Traggurt anlegen

Art und Ausführung des Traggurtes sind vom Markt abhängig.

14.1 Einschultergurt

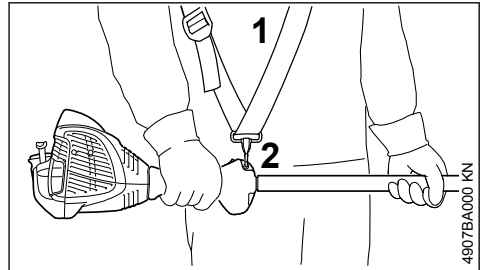

4907BA000 KN

- ▶ Einschultergurt (1) anlegen
- ▶ Gurtlänge einstellen
- ▶ Karabinerhaken (2) muss bei eingehängtem Motorgerät auf Höhe der rechten Hüfte liegen

15 Motor starten / abstellen

15.1 Bedienelemente

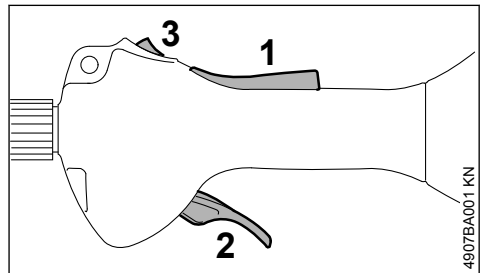

4907BA001 KN

- 1 Gashebelsperre
- 2 Gashebel
- 3 Stoptaster – mit den Stellungen für **Betrieb** und **0 = Stopp**.

15.1.1 Funktion des Stoptasters und der Zündung

Der nicht betätigte Stoptaster befindet sich in der Stellung **Betrieb**: Die Zündung ist eingeschaltet – der Motor ist startbereit und kann angeworfen werden. Wird der Stoptaster in die Stellung **0** gedrückt, wird die Zündung ausgeschaltet. Nach dem Stillstand des Motors wird die Zündung automatisch wieder eingeschaltet.

15.2 Motor starten

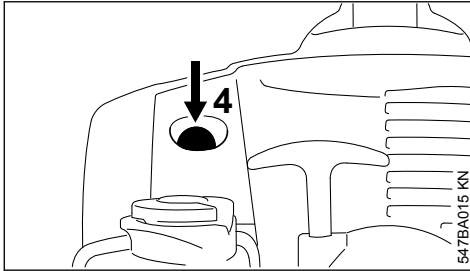

- ▶ Balg (4) der Kraftstoffhandpumpe mindestens 5 mal drücken – auch wenn der Balg mit Kraftstoff gefüllt ist

15.2.1 Kalter Motor (Kaltstart)

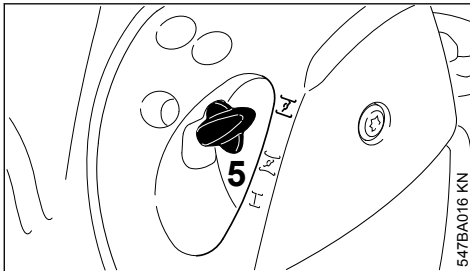

- ▶ Startklappenhebel (5) hineindrücken und dabei auf **I** drehen

15.2.2 Warmer Motor (Warmstart)

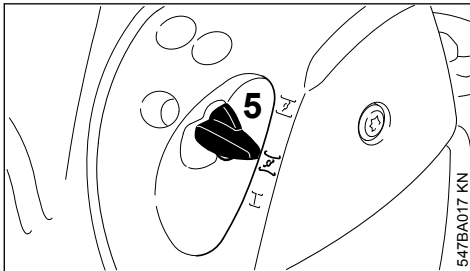

- ▶ Startklappenhebel (5) hineindrücken und dabei auf **II** drehen

Diese Stellung auch benutzen, wenn der Motor schon gelaufen, aber noch kalt ist.

15.2.3 Anwerfen

- ▶ Kettenschutz abnehmen

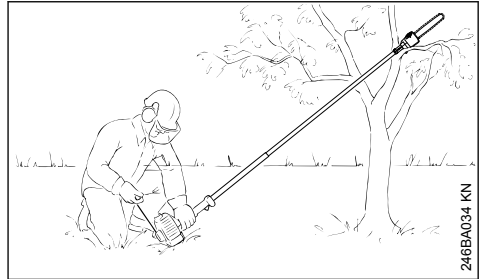

- ▶ Gerät sicher auf den Boden stellen: Stütze am Motor und Haken auf den Boden – falls erforderlich – Haken auf eine erhöhte Auflage (z. B. Astgabel, Bodenerhebung oder Ähnliches) legen – die Sägekette darf weder den Boden noch irgendwelche Gegenstände berühren

! WARNUNG

Im Schwenkbereich des Hoch-Entasters darf sich keine weitere Person aufhalten!

- ▶ sicheren Stand einnehmen
- ▶ das Gerät mit der linken Hand **fest** auf den Boden drücken – dabei weder den Gashebel noch die Gashebelsperre berühren

HINWEIS

Nicht den Fuß auf den Schaft stellen oder darauf knien!

- ▶ mit der rechten Hand den Anwerfgriff fassen
- ▶ Anwerfgriff gleichmäßig durchziehen

HINWEIS

Seil nicht bis zum Seilende herausziehen – **Bruchgefahr!**

- ▶ Anwerfgriff nicht zurückschnellen lassen – entgegen der Ausziehrichtung zurückführen, damit sich das Anwerfseil richtig aufwickeln kann
- ▶ anwerfen bis der Motor läuft

15.2.4 Sobald der Motor läuft

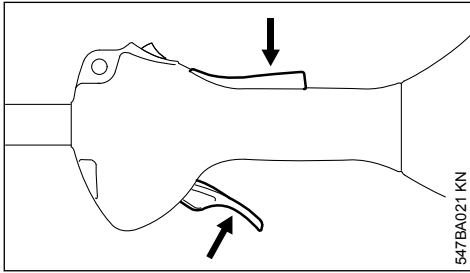

- ▶ Gashebelsperre drücken und Gas geben – der Startklappenhebel springt in die Stellung für Betrieb I – nach einem Kaltstart den Motor mit einigen Lastwechseln warmfahren

! WARNUNG

Bei richtig eingestelltem Vergaser darf die Sägekette im Motorleerlauf nicht mitlaufen!

Das Gerät ist einsatzbereit.

15.3 Motor abstellen

- ▶ Stoptaster in Richtung **0** betätigen – der Motor stoppt – den Stoptaster loslassen – der Stoptaster federt zurück

15.4 Weitere Hinweise zum Starten

Der Motor geht in der Stellung für Kaltstart \overline{I} oder beim Beschleunigen aus.

- ▶ Startklappenhebel auf \overline{I} stellen – weiter anwerfen bis der Motor läuft

Der Motor startet nicht in der Stellung für Warmstart \overline{II}

- ▶ Startklappenhebel auf \overline{I} stellen – weiter anwerfen bis der Motor läuft

Der Motor springt nicht an

- ▶ prüfen, ob alle Bedienelemente richtig eingestellt sind
- ▶ prüfen, ob Kraftstoff im Tank ist, ggf. auffüllen
- ▶ prüfen, ob Zündkerzenstecker fest aufgesteckt ist
- ▶ Startvorgang wiederholen

Der Tank wurde restlos leergefahren

- ▶ nach dem Betanken den Balg der Kraftstoffhandpumpe mindestens 5 mal drücken – auch wenn der Balg mit Kraftstoff gefüllt ist
- ▶ Startklappenhebel abhängig von der Motortemperatur einstellen
- ▶ Motor erneut starten

16 Gerät transportieren

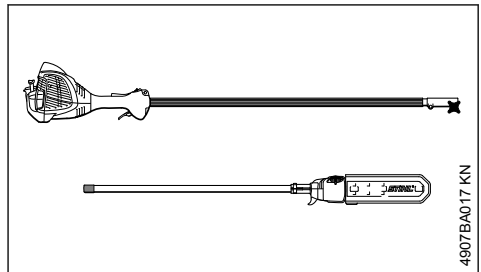

Das Gerät ist zum platzsparenden Transport mit einem teilbaren Schaft ausgestattet.

16.1 Schaftteile trennen

- ▶ Traggurt an der Tragöse aushängen
- ▶ das Gerät sicher auf den Boden legen

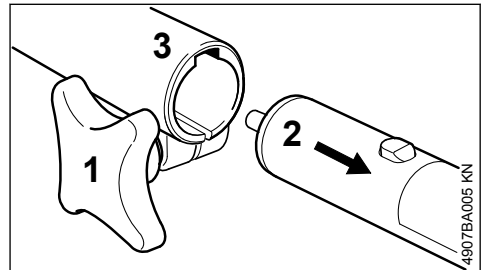

- ▶ Knebschraube (1) lösen – nicht herausdrehen
- ▶ vorderen Schaftteil (2) aus der Kupplungsmuffe (3) ziehen

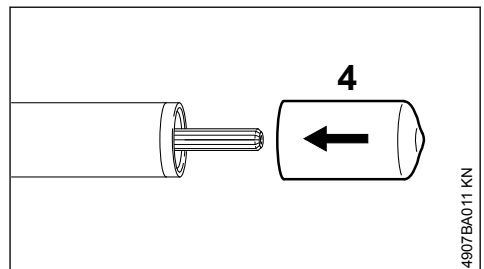

- ▶ Kappe (4) auf das Ende des vorderen Schaftes schieben

HINWEIS

Von den Schaftenden jeglichen Schmutz fernhalten!

16.2 Schaftteile verbinden

- ▶ die Kappe vom vorderen Schaftteil abziehen – und aufbewahren
- ▶ die Motoreinheit mit der Motorstütze auf dem Boden ablegen
- ▶ Schaftenden auf anhaftenden Schmutz untersuchen und falls vorhanden entfernen

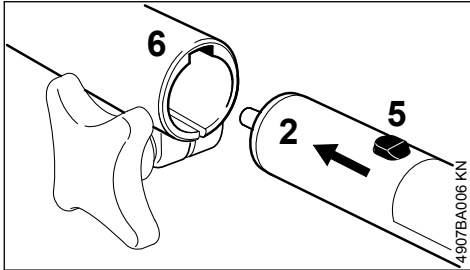

- ▶ Zapfen (5) am vorderen Schaftteil (2) bis zum Anschlag in die Nut (6) in der Kupplungsmuffe schieben – falls notwendig den vorderen Schaftteil (2) beim Einschieben leicht verdrehen

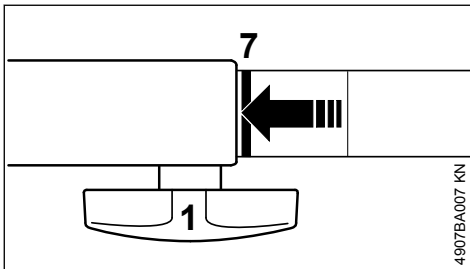

Richtig eingeschoben muss die rote Linie (7 = Pfeilspitze) mit der Kupplungsmuffe bündig sein.

- ▶ Knebschraube (1) fest anziehen
- ▶ Traggurt an der Tragöse einhängen

17 Betriebshinweise**17.1 Während der ersten Betriebszeit**

Das fabrikneue Gerät bis zur dritten Tankfüllung nicht unbelastet im hohen Drehzahlbereich betreiben, damit während der Einlaufphase keine zusätzlichen Belastungen auftreten. Während

der Einlaufphase müssen sich die bewegten Teile aufeinander einspielen – im Triebwerk besteht ein höherer Reibungswiderstand. Der Motor erreicht seine maximale Leistung nach einer Laufzeit von 5 bis 15 Tankfüllungen.

17.2 Während der Arbeit**HINWEIS**

Vergaser nicht magerer einstellen, um eine vermeintlich höhere Leistung zu erzielen – der Motor könnte sonst Schaden nehmen – siehe "Vergaser einstellen".

17.2.1 Kettenspannung öfter kontrollieren

Eine neue Sägekette muss öfter nachgespannt werden, als eine, die schon längere Zeit in Betrieb ist.

17.2.2 Im kalten Zustand

Die Sägekette muss an der Schienenunterseite anliegen, aber von Hand noch über die Führungsschiene gezogen werden können. Wenn nötig, Sägekette nachspannen – siehe "Sägekette spannen".

17.2.3 Bei Betriebstemperatur

Die Sägekette dehnt sich und hängt durch. Die Treibglieder an der Schienenunterseite dürfen nicht aus der Nut heraustreten – die Sägekette kann sonst abspringen. Sägekette nachspannen – siehe "Sägekette spannen".

HINWEIS

Beim Abkühlen zieht sich die Sägekette zusammen. Eine nicht entspannte Sägekette kann Getriebewelle und Lager beschädigen.

17.2.4 Nach längerem Vollastbetrieb

Motor noch kurze Zeit im Leerlauf laufen lassen bis die größere Wärme durch den Kühlluftstrom abgeführt ist, damit die Bauteile am Triebwerk (Zündanlage, Vergaser) nicht durch einen Wärmestau extrem belastet werden.

17.3 Nach der Arbeit

- ▶ Sägekette entspannen, wenn sie während der Arbeit bei Betriebstemperatur gespannt wurde

HINWEIS

Sägekette nach der Arbeit unbedingt wieder entspannen! Beim Abkühlen zieht sich die Sägekette zusammen. Eine nicht entspannte Sägekette kann Getriebewelle und Lager beschädigen.

17.3.1 Bei kurzzeitigem Stillsetzen

Kettenschutz anbringen und Motor abkühlen lassen. Gerät mit gefülltem Kraftstofftank an einem trockenen Ort, nicht in der Nähe von Zündquellen, bis zum nächsten Einsatz aufbewahren.

17.3.2 Bei längerer Stilllegung

siehe "Gerät aufbewahren"

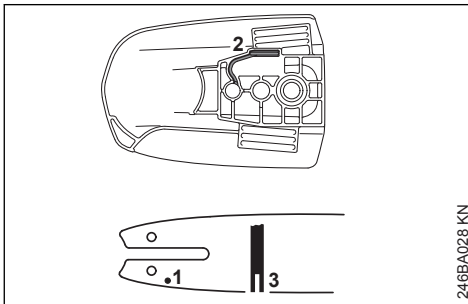
18 Führungsschiene in Ordnung halten

- ▶ Schiene wenden – nach jedem Kettenschärfen und nach jedem Kettenwechsel – um eine einseitige Abnutzung zu vermeiden, besonders an der Umlenkung und an der Unterseite
- ▶ Öleintrittsbohrung (1), Ölaustrittskanal (2) und Schienennut (3) regelmäßig reinigen
- ▶ Nuttiefe messen – mit dem Messstab an der Feillehre (Sonderzubehör) – in dem Bereich, in dem der Laufbahnverschleiß am größten ist

Kettentyp	Kettenteilung	Mindestnuttiefe
Picco	1/4" P	4,0 mm (0,16")

Ist die Nut nicht mindestens so tief:

- ▶ Führungsschiene ersetzen

Die Treibglieder schleifen sonst auf dem Nutgrund – Zahnfuß und Verbindungsglieder liegen nicht auf der Schienenlaufbahn auf.

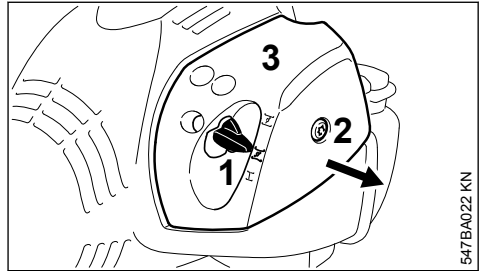
19 Luftfilter reinigen**19.1 Wenn die Motorleistung spürbar nachlässt**

- ▶ Startklappenhebel (1) auf $\overline{\text{Z}}$ stellen
- ▶ Schraube (2) im Filterdeckel (3) solange entgegen dem Uhrzeigersinn drehen, bis der Deckel lose sitzt
- ▶ Filterdeckel (3) über den Hebel der Startklappe abziehen und abnehmen
- ▶ Umgebung des Filters von grobem Schmutz befreien

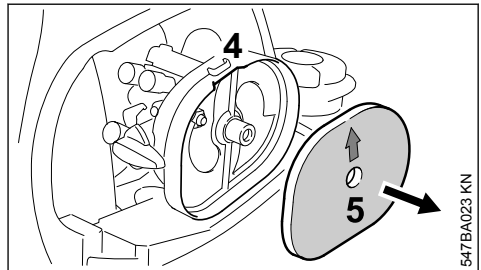

- ▶ in die Aussparung (4) im Filtergehäuse greifen und den Filz-Filter (5) herausnehmen
- ▶ Filz-Filter (5) austauschen – behelfsweise ausklopfen oder ausblasen – nicht auswaschen

HINWEIS**Beschädigte Teile ersetzen!**

- ▶ Filz-Filter (5) formschlüssig in das Filtergehäuse einsetzen – der Pfeil zeigt zur Aussparung
- ▶ Startklappenhebel (1) auf $\overline{\text{Z}}$ stellen
- ▶ Filterdeckel (3) aufsetzen – dabei die Schraube (2) nicht verkanten – Schraube eindrehen

20 Vergaser einstellen

Der Vergaser ist ab Werk mit der Standardeinstellung versehen.

An diesem Gerät ist eine Vergasereinstellung nicht mehr notwendig.

Das Gerät ist ab Werk so abgestimmt, dass dem Motor in allen Umgebungen und Betriebszuständen ein optimales Kraftstoff-Luft-Gemisch zugeführt wird.

20.1 Leerlauf einstellen

Motor bleibt im Leerlauf stehen

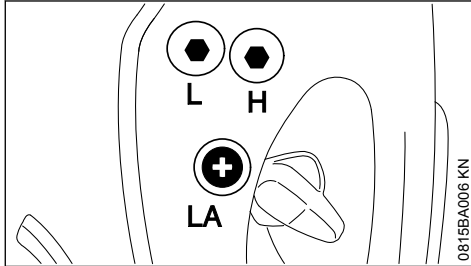

- ▶ Motor ca. 3 min warmlaufen lassen
- ▶ Leerlaufanschlagschraube (LA) langsam im Uhrzeigersinn drehen, bis der Motor gleichmäßig läuft – die Sägekette darf sich nicht mitbewegen

Sägekette bewegt sich im Leerlauf mit

- ▶ Leerlaufanschlagschraube (LA) entgegen dem Uhrzeigersinn drehen, bis die Sägekette stehen bleibt, dann 1/2 bis 3/4 Umdrehung in der gleichen Richtung weiterdrehen

WARNUNG

Bleibt die Sägekette nach erfolgter Einstellung im Leerlauf nicht stehen, dann das Motorgerät vom Fachhändler instandsetzen lassen.

21 Zündkerze

- ▶ bei ungenügender Motorleistung, schlechtem Starten oder Leerlaufstörungen zuerst die Zündkerze prüfen
- ▶ nach ca. 100 Betriebsstunden die Zündkerze ersetzen – bei stark abgebrannten Elektroden auch schon früher – nur von STIHL freigegebene, entstörte Zündkerzen verwenden – siehe "Technische Daten"

21.1 Zündkerze ausbauen

- ▶ Motor abstellen

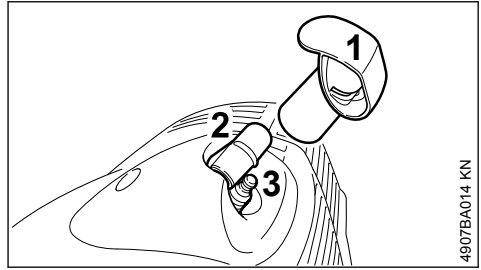

Der Zündkerzenstecker (2) sitzt unter der Kappe (1).

WARNUNG

Die Kappe (1) schützt den Zündkerzenstecker vor Beschädigungen. Das Gerät nicht ohne Kappe betreiben – beschädigte Kappe ersetzen.

- ▶ Kappe (1) abziehen
- ▶ Zündkerzenstecker (2) abziehen
- ▶ Zündkerze (3) abkühlen lassen
- ▶ Zündkerze (3) herausdrehen

21.2 Zündkerze prüfen

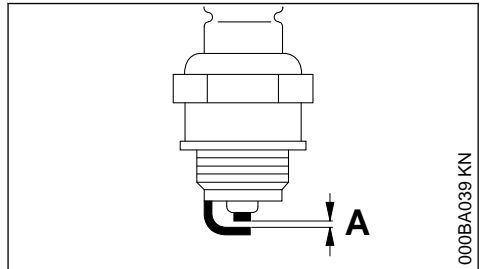

- ▶ verschmutzte Zündkerze reinigen
- ▶ Elektrodenabstand (A) prüfen und falls notwendig nachstellen, Wert für Abstand – siehe "Technische Daten"
- ▶ Ursachen für die Verschmutzung der Zündkerze beseitigen

Mögliche Ursachen sind:

- zu viel Motoröl im Kraftstoff
- verschmutzter Luftfilter
- ungünstige Betriebsbedingungen

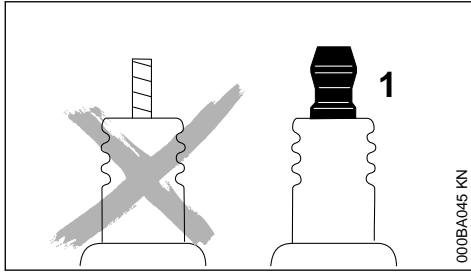

000BA045 KN

**WARNUNG**

Bei nicht festgezogener oder fehlender Anschlussmutter (1) können Funken entstehen. Falls in leicht brennbarer oder explosiver Umgebung gearbeitet wird, können Brände oder Explosionen entstehen. Personen können schwer verletzt werden oder Sachschaden kann entstehen.

- ▶ entstörte Zündkerzen mit fester Anschlussmutter verwenden

21.3 Zündkerze einbauen

- ▶ Zündkerze eindrehen
- ▶ Zündkerzenstecker auf die Zündkerze drücken

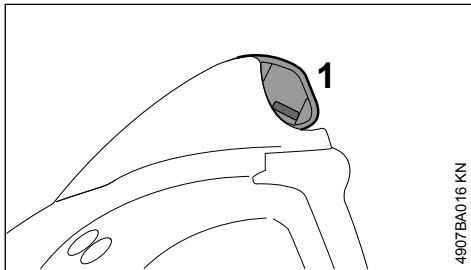

4907BA016 KN

- ▶ Kappe (1) bündig auf den Zündkerzenstecker drücken

22 Gerät aufbewahren

Bei Betriebspausen ab ca. 30 Tagen

- ▶ Kraftstofftank an gut belüftetem Ort entleeren und reinigen
- ▶ Kraftstoff vorschriften- und umweltgerecht entsorgen
- ▶ Falls eine Kraftstoffhandpumpe vorhanden ist: Kraftstoffhandpumpe mindestens 5 mal drücken
- ▶ Motor starten und den Motor so lange im Leerlauf laufen lassen, bis der Motor ausgeht
- ▶ Sägekette und Führungsschiene abnehmen, reinigen und mit Schutzöl einsprühen – bei

montierter Schneidgarnitur immer den Kettenchutz anbringen

- ▶ wird das Gerät mit voneinander getrennten Schaffteilen aufbewahrt: Kappe aufstecken zum Schutz der Kupplung vor Verschmutzung
- ▶ Gerät gründlich säubern, besonders Zylinderrippen und Luftfilter
- ▶ bei Verwendung von biologischem Ketten-schmieröl (z. B. STIHL BioPlus) Schmieröltank ganz auffüllen
- ▶ Gerät an einem trockenen und sicheren Ort aufbewahren. Vor unbefugter Benutzung (z. B. durch Kinder) schützen

23 Kettenrad prüfen und wechseln

- ▶ Kettenraddeckel, Sägekette und Führungsschiene abnehmen

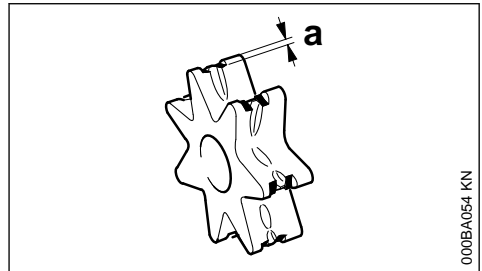
23.1 Kettenrad erneuern

000BA054 KN

- nach dem Verbrauch von zwei Sägeketten oder früher
- wenn die Einlaufspuren (a) tiefer als 0,5 mm (0,02 in.) sind – sonst wird die Lebensdauer der Sägekette beeinträchtigt – zur Prüfung Prüflöhre (Sonderzubehör) verwenden

Das Kettenrad wird geschont, wenn zwei Sägeketten im Wechsel betrieben werden.

STIHL empfiehlt Original STIHL Kettenräder zu verwenden.

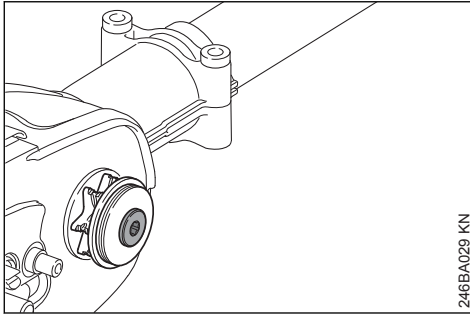

246BA029 KN

Das Kettenrad wird über eine Rutschkupplung angetrieben. Der Kettenradwechsel muss von einem Fachhändler ausgeführt werden.

STIHL empfiehlt Wartungsarbeiten und Reparaturen nur beim STIHL Fachhändler durchführen zu lassen.

24 Sägekette pflegen und schärfen

24.1 Mühelos sägen mit richtig geschärfter Sägekette

Eine einwandfrei geschärfte Sägekette zieht sich schon bei geringem Vorschubdruck mühelos in das Holz.

Nicht mit stumpfer oder beschädigter Sägekette arbeiten – dies führt zu starker körperlicher Beanspruchung, hoher Schwingungsbelastung, unbefriedigendem Schnittergebnis und hohem Verschleiß.

- ▶ Sägekette reinigen
- ▶ Sägekette auf Risse und beschädigte Niete kontrollieren
- ▶ beschädigte oder abgenutzte Kettenteile erneuern und diese Teile den übrigen Teilen in Form und Abnutzungsgrad anpassen – entsprechend nacharbeiten

Hartmetallbestückte Sägeketten (Duro) sind besonders verschleißfest. Für ein optimales Schärfergebnis empfiehlt STIHL den STIHL Fachhändler.

! WARNUNG

Die nachfolgend aufgeführten Winkel und Maße sind unbedingt einzuhalten. Eine falsch geschärfte Sägekette – insbesondere zu niedrige Tiefenbegrenzer – kann zu erhöhter Rückschlagneigung des Hoch-Entasters führen – **Verletzungsgefahr!**

Die Sägekette kann auf der Führungsschiene nicht blockiert werden. Es empfiehlt sich deshalb, die Sägekette zum Schärfen abzunehmen und auf einem stationären Schärfgerät (FG 2, HOS, USG) zu schärfen.

24.2 Kettenteilung

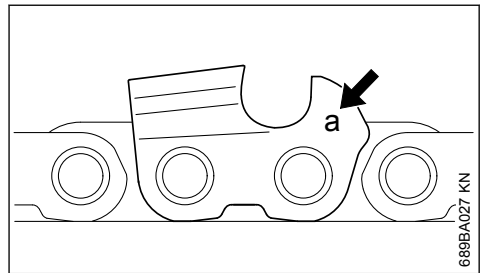

689BA027 KN

Die Kennzeichnung (a) der Kettenteilung ist im Bereich des Tiefenbegrenzers jedes Schneidezahnes eingeprägt.

Kennzeichnung (a)	Kettenteilung	
	Zoll	mm
7	1/4 P	6,35
1 oder 1/4	1/4	6,35
6, P oder PM	3/8 P	9,32
2 oder 3/25	0.325	8,25
3 oder 3/8	3/8	9,32

Die Zuordnung des Feilendurchmessers erfolgt nach der Kettenteilung – siehe Tabelle "Werkzeuge zum Schärfen".

Die Winkel am Schneidezahn müssen beim Nachschärfen eingehalten werden.

24.3 Schärf- und Brustwinkel

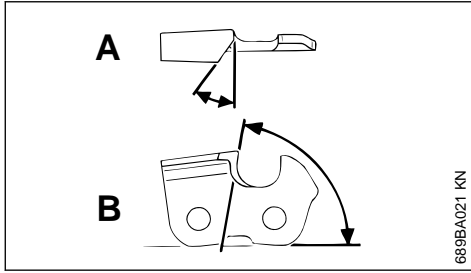

A Schärfwinkel

STIHL Sägeketten werden mit 30° Schärfwinkel geschärft. Ausnahmen sind Längsschnitt-Sägeketten mit 10° Schärfwinkel. Längsschnitt-Sägeketten führen ein X in der Benennung.

B Brustwinkel

Bei Verwendung des vorgeschriebenen Feilendurchmessers ergibt sich automatisch der richtige Brustwinkel.

Zahnformen	Winkel (°)	
	A	B
Micro = Halbmeißelzahn z. B. 63 PM3, 26 RM3, 71 PM3	30	75
Super = Vollmeißelzahn z. B. 63 PS3, 26 RS, 36 RS3	30	60
Längsschnitt-Sägekette z. B. 63 PMX, 36 RMX	10	75

Die Winkel müssen bei allen Zähnen der Sägekette gleich sein. Bei ungleichen Winkeln: Rauer, ungleichmäßiger Sägekettenlauf, stärkerer Verschleiß – bis zum Bruch der Sägekette.

24.4 Feilhalter

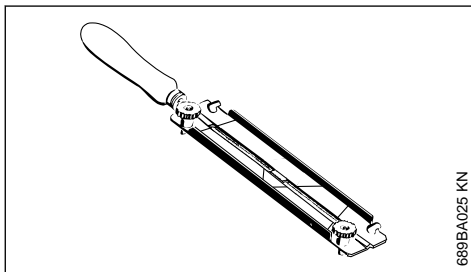

► Feilhalter verwenden

Sägeketten von Hand nur mit Hilfe eines Feilhalters (Sonderzubehör, siehe Tabelle "Werkzeuge zum Schärfen") schärfen. Feilhalter haben Markierungen für den Schärfwinkel.

Nur Spezial-Sägekettenfeilen verwenden!

Andere Feilen sind in Form und Hiebart ungeeignet.

24.5 Zur Kontrolle der Winkel

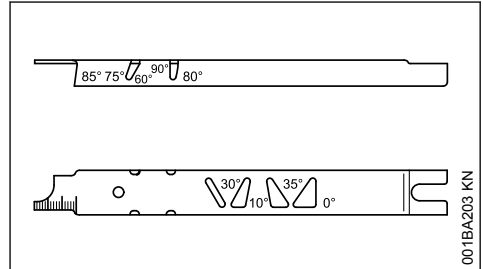

STIHL Feillehre (Sonderzubehör, siehe Tabelle "Werkzeuge zum Schärfen") – ein Universalwerkzeug zur Kontrolle von Schärfe- und Brustwinkel, Tiefenbegrenzer-Abstand, Zahnlänge, Nuttiefe und zur Reinigung von Nut und Öleintrittsbohrungen.

24.6 Richtig schärfen

- Schärfe-Werkzeuge entsprechend der Ketten-teilung auswählen
- bei Verwendung der Geräte FG 2, HOS und USG: Sägekette abnehmen und nach der Gebrauchsanleitung der Geräte schärfen
- Führungsschiene ggf. einspannen
- oft schärfen, wenig wegnehmen – für das einfache Nachschärfen genügen meist zwei bis drei Feilenstriche

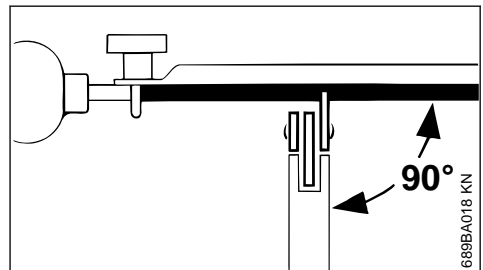

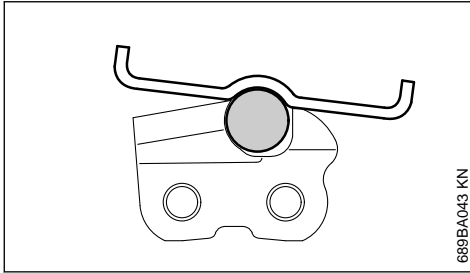

- ▶ Feile führen: **Waagrecht** (im rechten Winkel zur Seitenfläche der Führungsschiene) entsprechend den angegebenen Winkeln – nach den Markierungen auf dem Feilenhalter – Feilenhalter auf dem Zahndach und auf dem Tiefenbegrenzer auflegen
- ▶ nur von innen nach außen feilen
- ▶ die Feile greift nur im Vorwärtsstrich – beim Rückführen Feile abheben
- ▶ Verbindungs- und Treibglieder nicht anfeilen
- ▶ Feile in regelmäßigen Abständen etwas drehen, um eine einseitige Abnutzung zu vermeiden
- ▶ Feilgrat mit einem Stück Hartholz entfernen
- ▶ Winkel mit der Feillehre prüfen

Alle Schneidezähne müssen gleich lang sein.

Bei ungleichen Zahnlengthen sind auch die Zahnhöhen unterschiedlich und verursachen einen rauen Sägekettenlauf und Kettenrisse.

- ▶ alle Schneidezähne auf die Länge des kürzesten Schneidezahnes zurückfeilen – am besten vom Fachhändler mit einem Elektro-Schärfgerät machen lassen

24.7 Tiefenbegrenzer-Abstand

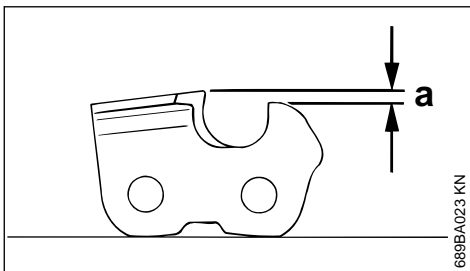

Der Tiefenbegrenzer bestimmt die Eindringtiefe in das Holz und damit die Spandicke.

- a Sollabstand zwischen Tiefenbegrenzer und Schneidkante**

Beim Schneiden im Weichholz außerhalb der Frostperiode kann der Abstand bis zu 0,2 mm (0.008") größer gehalten werden.

Kettenteilung	(mm)	Tiefenbegrenzer Abstand (a)	(Zoll)
1/4 P	(6,35)	0,45	(0.018)
1/4	(6,35)	0,65	(0.026)
3/8 P	(9,32)	0,65	(0.026)
0.325	(8,25)	0,65	(0.026)
3/8	(9,32)	0,65	(0.026)

24.8 Tiefenbegrenzer nachfeilen

Der Tiefenbegrenzer-Abstand verringert sich beim Schärfen des Schneidezahnes.

- ▶ Tiefenbegrenzer-Abstand nach jedem Schärfen prüfen

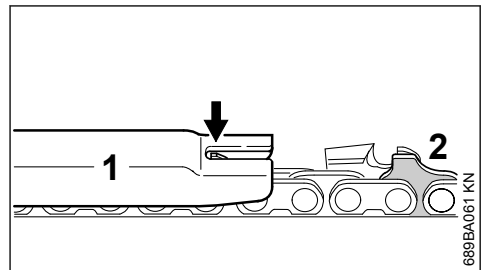

- ▶ zur Kettenteilung passende Feillehre (1) auf die Sägekette legen und am zu prüfenden Schneidezahn andrücken – ragt der Tiefenbegrenzer über die Feillehre heraus, muss der Tiefenbegrenzer nachgearbeitet werden

Sägeketten mit Höcker-Treibglied (2) – oberer Teil des Höcker-Treibgliedes (2) (mit Servicemarkierung) wird gleichzeitig mit dem Tiefenbegrenzer des Schneidezahnes bearbeitet.

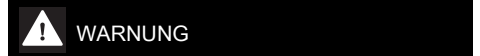

Der übrige Bereich des Höcker-Treibgliedes darf nicht bearbeitet werden, sonst könnte sich die Rückschlagneigung des Gerätes erhöhen.

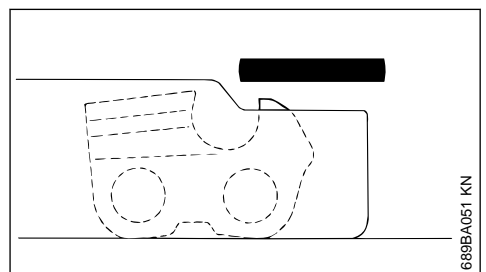

- ▶ Tiefenbegrenzer bündig zur Feillehre nacharbeiten

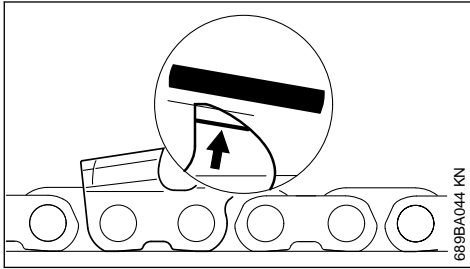

- ▶ anschließend parallel zur Service-Markierung (siehe Pfeil) das Tiefenbegrenzerdach schräg nachfeilen – dabei die höchste Stelle des Tiefenbegrenzers nicht weiter zurück setzen

! WARNUNG

Zu niedrige Tiefenbegrenzer erhöhen die Rückschlagneigung des Gerätes.

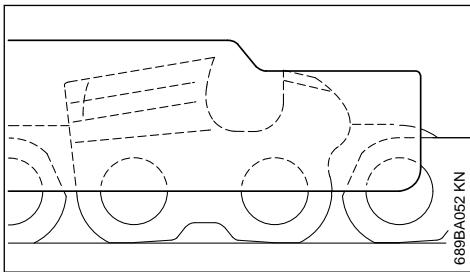

- ▶ Feillehre auf die Sägekette legen – höchste Stelle des Tiefenbegrenzers muss mit der Feillehre bündig sein
- ▶ nach dem Schärfen Sägekette gründlich reinigen, anhaftende Feilspäne oder Schleifstaub entfernen – Sägekette intensiv schmieren
- ▶ bei längeren Arbeitsunterbrechungen Sägekette reinigen und eingeeölt aufbewahren

Werkzeuge zum Schärfen (Sonderzubehör)

Kettenteilung		Rundfeile Ø		Rundfeile	Feilenhalter	Feillehre	Flachfeile	Schärfset ¹⁾
Zoll	(mm)	mm	(Zoll)	Teile-Nummer	Teile-Nummer	Teile-Nummer	Teile-Nummer	Teile-Nummer
1/4 P	(6,35)	3,2	(1/8)	5605 771 3206	5605 750 4300	0000 893 4005	0814 252 3356	5605 007 1000
1/4	(6,35)	4,0	(5/32)	5605 772 4006	5605 750 4327	1110 893 4000	0814 252 3356	5605 007 1027
3/8 P	(9,32)	4,0	(5/32)	5605 772 4006	5605 750 4327	1110 893 4000	0814 252 3356	5605 007 1027
0.325	(8,25)	4,8	(3/16)	5605 772 4806	5605 750 4328	1110 893 4000	0814 252 3356	5605 007 1028
3/8	(9,32)	5,2	(13/64)	5605 772 5206	5605 750 4329	1110 893 4000	0814 252 3356	5605 007 1029

¹⁾ bestehend aus Feilenhalter mit Rundfeile, Flachfeile und Feillehre

25 Wartungs- und Pflegehinweise

Die Angaben beziehen sich auf normale Einsatzbedingungen. Bei erschwerten Bedingungen (starker Staubanfall, stark harzende Hölzer, tropische Hölzer etc.) und längeren täglichen Arbeitszeiten die angegebenen Intervalle entsprechend verkürzen. Bei nur gelegentlichem Einsatz können die Intervalle entsprechend verlängert werden.		vor Arbeitsbeginn	nach Arbeitseende bzw. täglich	nach jeder Tankfüllung	wöchentlich	monatlich	jährlich	bei Störung	bei Beschädigung	bei Bedarf
Komplette Maschine	Sichtprüfung (Zustand, Dichtheit)	X		X						
	reinigen		X							
Bedienungsgriff	Funktionsprüfung	X		X						
Luftfilter	reinigen							X		X
	ersetzen								X	
Kraftstoffhandpumpe (falls vorhanden)	prüfen	X								
	instandsetzen durch Fachhändler ¹⁾								X	
Saugkopf im Kraftstofftank	prüfen							X		
	ersetzen					X			X	X
Kraftstofftank	reinigen						X		X	
Vergaser	Leerlauf prüfen, Sägekette darf nicht mitlaufen	X		X						
	Leerlauf nachregulieren									X
Zündkerze	Elektrodenabstand nachstellen							X		
	alle 100 Betriebsstunden ersetzen									
Ansaugöffnung für Kühlluft	Sichtprüfung		X							
	reinigen									X
Zugängliche Schrauben und Müttern (außer Einstellschrauben)	nachziehen									X
Kettenschmierung	prüfen	X								
Schmieröltank	reinigen							X		X
Sägekette	prüfen, auch auf Schärfzustand achten	X		X						
	Kettenspannung prüfen	X		X						
	schärfen									X
Führungsschiene	prüfen (Abnutzung, Beschädigung)	X								
	reinigen und wenden									X
	entgraten				X					
	ersetzen							X		X
Kettenrad	prüfen				X					
	ersetzen ¹⁾									X

Die Angaben beziehen sich auf normale Einsatzbedingungen. Bei erschwerten Bedingungen (starker Staubanfall, stark harzende Hölzer, tropische Hölzer etc.) und längeren täglichen Arbeitszeiten die angegebenen Intervalle entsprechend verkürzen. Bei nur gelegentlichem Einsatz können die Intervalle entsprechend verlängert werden.		vor Arbeitsbeginn	nach Arbeitsende bzw. täglich	nach jeder Tankfüllung	wöchentlich	monatlich	jährlich	bei Störung	bei Beschädigung	bei Bedarf
		Sicherheitsaufkleber	ersetzen						X	
1)STIHL empfiehlt den STIHL Fachhändler										

26 Verschleiß minimieren und Schäden vermeiden

Einhalten der Vorgaben dieser Gebrauchsanleitung vermeidet übermäßigen Verschleiß und Schäden am Gerät.

Benutzung, Wartung und Lagerung des Gerätes müssen so sorgfältig erfolgen, wie in dieser Gebrauchsanleitung beschrieben.

Alle Schäden, die durch Nichtbeachten der Sicherheits-, Bedienungs- und Wartungshinweise verursacht werden, hat der Benutzer selbst zu verantworten. Dies gilt insbesondere für:

- nicht von STIHL freigegebene Änderungen am Produkt
- die Verwendung von Werkzeugen oder Zubehör, die nicht für das Gerät zulässig, geeignet oder die qualitativ minderwertig sind
- nicht bestimmungsgemäße Verwendung des Gerätes
- Einsatz des Gerätes bei Sport- oder Wettbewerbs-Veranstaltungen
- Folgeschäden infolge der Weiterbenutzung des Gerätes mit defekten Bauteilen

26.1 Wartungsarbeiten

Alle im Kapitel "Wartungs- und Pflegehinweise" aufgeführten Arbeiten müssen regelmäßig durchgeführt werden. Soweit diese Wartungsarbeiten nicht vom Benutzer selbst ausgeführt werden können, ist damit ein Fachhändler zu beauftragen.

STIHL empfiehlt Wartungsarbeiten und Reparaturen nur beim STIHL Fachhändler durchführen zu lassen. STIHL Fachhändlern werden regelmäßig Schulungen angeboten und technische Informationen zur Verfügung gestellt.

Werden diese Arbeiten versäumt oder unsachgemäß ausgeführt, können Schäden entstehen, die der Benutzer selbst zu verantworten hat. Dazu gehören u. a.:

- Schäden am Triebwerk infolge nicht rechtzeitig oder unzureichend durchgeführter Wartung (z. B. Luft- und Kraftstofffilter), falscher Vergaser-Einstellung oder unzureichender Reinigung der Kuhlluftführung (Ansaugschlitze, Zylinderrippen)
- Korrosions- und andere Folgeschäden infolge unsachgemäßer Lagerung
- Schäden am Gerät infolge Verwendung qualitativ minderwertiger Ersatzteile

26.2 Verschleißteile

Manche Teile des Motorgerätes unterliegen auch bei bestimmungsgemäßem Gebrauch einem normalen Verschleiß und müssen je nach Art und Dauer der Nutzung rechtzeitig ersetzt werden. Dazu gehören u. a.:

- Sägekette, Führungsschiene
- Antriebsteile (Fliehkraft-Kupplung, Kupplungstrommel, Kettenrad)
- Filter (für Luft, Öl, Kraftstoff)
- Anwerfvorrichtung
- Zündkerze
- Dämpfungselemente des Antivibrationssystems

27 Wichtige Bauteile

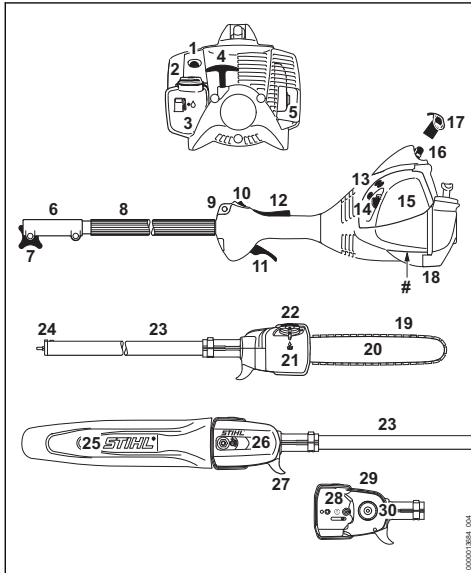

- 1 Kraftstoffhandpumpe
- 2 Tankverschluss
- 3 Kraftstofftank
- 4 Anwerfgriff
- 5 Schalldämpfer
- 6 Kupplungsmuffe
- 7 Klemmschraube
- 8 Schaft mit Griffschlauch
- 9 Tragöse
- 10 Stopptaster
- 11 Gashebel
- 12 Gashebelsperre
- 13 Vergasereinstellschrauben
- 14 Startklappenhebel
- 15 Luftfilterdeckel
- 16 Zündkerzenstecker
- 17 Kappe
- 18 Gerätestütze
- 19 Oilomatic-Sägekette
- 20 Führungsschiene
- 21 Öltank
- 22 Öltankverschluss
- 23 Schaft

- 24 Hülse
- 25 Kettenschutz
- 26 Kettenraddeckel
- 27 Haken
- 28 Kettenspannvorrichtung
- 29 Peilleiste
- 30 Kettenrad
- # Maschinenummer

28 Technische Daten

28.1 Triebwerk

Einzyylinder-Zweitaktmotor

Hubraum:	27,2 cm ³
Zylinderbohrung:	34 mm
Kolbenhub:	30 mm
Leistung nach ISO 8893:	0,8 kW bei 8500 1/min
Leerlaufdrehzahl nach ISO 11680:	2800 ± 50 1/min
Abregeldrehzahl (Nennwert):	10000 1/min
Max. Drehzahl der Abtriebswelle (Kettenrad):	7900 1/min

28.2 Zündanlage

Elektronisch gesteuerter Magnetzündler

Zündkerze (entstört):	NGK CMR 6 H
Elektrodenabstand:	0,5 mm

28.3 Kraftstoffsystem

Lageunempfindlicher Membranvergaser mit integrierter Kraftstoffpumpe

Kraftstofftankinhalt:	340 cm ³ (0,34 l)
-----------------------	------------------------------

28.4 Kettenschmierung

Drehzahlabhängige vollautomatische Ölpumpe mit Drehkolben

Öltankinhalt:	120 cm ³ (0,12 l)
---------------	------------------------------

28.5 Gewicht

unbetankt, ohne Schneidgarnitur

HT 56 C:	6,4 kg
----------	--------

28.6 Schneidgarnitur

Die tatsächliche Schnittlänge kann geringer als die angegebene Schnittlänge sein.

28.6.1 Führungsschienen Rollomatic E Mini

Schnittlänge:	25, 30 cm
Teilung:	1/4" P (6,35 mm)
Nutbreite:	1,1 mm

28.6.2 Sägekette 1/4" P

Picco Micro 3 (71 PM3) Typ 3670

Teilung: 1/4" P (6,35 mm)
Treibglieddicke: 1,1 mm

28.6.3 Kettenrad

8-zählig für 1/4" P

28.7 Schall- und Vibrationswerte

Weiterführende Angaben zur Erfüllung der Arbeitgeberrichtlinie Vibration 2002/44/EG siehe www.stihl.com/vib

28.7.1 Schalldruckpegel L_{peq} nach ISO 22868

HT 56 C: 91 dB(A)

28.7.2 Schalleistungspegel $L_{w eq}$ nach ISO 22868

HT 56 C: 103 dB(A)

28.7.3 Vibrationswert $a_{hv,eq}$ nach ISO 22867

Schaft:
HT 56 C: 5,2 m/s²
Bedienungsgriff:
HT 56 C: 4,9 m/s²

Für den Schalldruckpegel und den Schalleistungspegel beträgt der K-Wert nach RL 2006/42/EG = 2,0 dB(A); für den Vibrationswert beträgt der K-Wert nach RL 2006/42/EG = 2,0 m/s².

28.8 REACH

REACH bezeichnet eine EG Verordnung zur Registrierung, Bewertung und Zulassung von Chemikalien.

Informationen zur Erfüllung der REACH Verordnung (EG) Nr. 1907/2006 siehe

www.stihl.com/reach

28.9 Abgas-Emissionswert

Der im EU-Typgenehmigungsverfahren gemessene CO₂-Wert ist unter

www.stihl.com/co2

in den produktspezifischen Technischen Daten angegeben.

Der gemessene CO₂-Wert wurde an einem repräsentativen Motor nach einem genormten Prüfverfahren unter Laborbedingungen ermittelt und stellt keine ausdrückliche oder implizite Garantie der Leistung eines bestimmten Motors dar.

Durch die in dieser Gebrauchsanleitung beschriebene bestimmungsgemäße Verwendung und Wartung, werden die geltenden Anforderungen an die Abgas-Emissionen erfüllt. Bei Veränderungen am Motor erlischt die Betriebserlaubnis.

29 Reparaturhinweise

Benutzer dieses Gerätes dürfen nur Wartungs- und Pflegearbeiten durchführen, die in dieser Gebrauchsanleitung beschrieben sind. Weitergehende Reparaturen dürfen nur Fachhändler ausführen.

STIHL empfiehlt Wartungsarbeiten und Reparaturen nur beim STIHL Fachhändler durchführen zu lassen. STIHL Fachhändlern werden regelmäßig Schulungen angeboten und technische Informationen zur Verfügung gestellt.

Bei Reparaturen nur Ersatzteile einbauen, die von STIHL für dieses Gerät zugelassen sind oder technisch gleichartige Teile. Nur hochwertige Ersatzteile verwenden. Ansonsten kann die Gefahr von Unfällen oder Schäden am Gerät bestehen.

STIHL empfiehlt STIHL Original-Ersatzteile zu verwenden.

STIHL Original-Ersatzteile erkennt man an der STIHL Ersatzteilnummer, am Schriftzug **STIHL**® und gegebenenfalls am STIHL Ersatzteilkennzeichen  (auf kleinen Teilen kann das Zeichen auch allein stehen).

30 Entsorgung

Informationen zur Entsorgung sind bei der örtlichen Verwaltung oder bei einem STIHL Fachhändler erhältlich.

Eine unsachgemäße Entsorgung kann die Gesundheit schädigen und die Umwelt belasten.

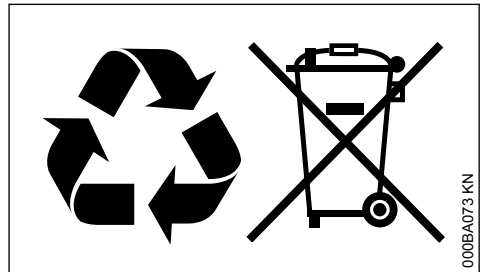

- ▶ STIHL Produkte einschließlich Verpackung gemäß den örtlichen Vorschriften einer geeigneten Sammelstelle für Wiederverwertung zuführen.
- ▶ Nicht mit dem Hausmüll entsorgen.

31 EU-Konformitätserklärung

ANDREAS STIHL AG & Co. KG
Badstr. 115
D-71336 Waiblingen

Deutschland

erklärt in alleiniger Verantwortung, dass

Bauart:	Hoch-Entaster
Fabrikmarke:	STIHL
Typ:	HT 56 C
Serienidentifizierung:	4139
Hubraum:	27,2 cm ³

den einschlägigen Bestimmungen der Richtlinien 2011/65/EU, 2006/42/EG und 2014/30/EU entspricht und in Übereinstimmung mit den jeweils zum Produktionsdatum gültigen Versionen der folgenden Normen entwickelt und gefertigt worden ist:

EN ISO 11680-1, EN 55012, EN 61000-6-1

Die EG-Baumusterprüfung wurde durchgeführt bei

KWF Service GmbH
Spremlberger Straße1
64823 Groß-Umstadt
Deutschland

Zertifizierungs-Nr.

HT 56 C: K-EG 2023/11003

Aufbewahrung der Technischen Unterlagen:

ANDREAS STIHL AG & Co. KG
Produktzulassung

Das Baujahr und die Maschinennummer sind auf dem Gerät angegeben.

Waiblingen, 01.06.2023

ANDREAS STIHL AG & Co. KG

i. V.



Robert Olma, Vice President, Regulatory Affairs
& Global Governmental Relations



32 Anschriften

STIHL Hauptverwaltung

ANDREAS STIHL AG & Co. KG
Postfach 1771
D-71307 Waiblingen

STIHL Vertriebsgesellschaften

DEUTSCHLAND

STIHL Vertriebszentrale AG & Co. KG
Robert-Bosch-Straße 13
64807 Dieburg
Telefon: +49 6071 3055358

ÖSTERREICH

STIHL Ges.m.b.H.
Fachmarktstraße 7
2334 Vösendorf
Telefon: +43 1 86596370

SCHWEIZ

STIHL Vertriebs AG
Isenrietstraße 4
8617 Mönchaltorf
Telefon: +41 44 9493030

Table des matières

1	Indications concernant la présente Notice d'emploi.....	33
2	Prescriptions de sécurité et techniques de travail.....	33
3	Utilisation.....	40
4	Assemblage.....	42
5	Dispositif de coupe.....	43
6	Montage du guide-chaîne et de la chaîne.....	43
7	Tension de la chaîne.....	44
8	Contrôle de la tension de la chaîne.....	44
9	Carburant.....	45
10	Ravitaillement en carburant.....	46
11	Huile de graissage de chaîne.....	46
12	Ravitaillement en huile de graissage de chaîne.....	47
13	Contrôle du graissage de la chaîne.....	49
14	Utilisation du harnais.....	49
15	Mise en route / arrêt du moteur.....	50
16	Transport de l'appareil.....	51
17	Instructions de service.....	52
18	Entretien du guide-chaîne.....	53
19	Nettoyage du filtre à air.....	54
20	Réglage du carburateur.....	54
21	Bougie.....	55
22	Rangement.....	55
23	Contrôle et remplacement du pignon.....	56

24	Entretien et affûtage de la chaîne.....	56
25	Instructions pour la maintenance et l'entretien.....	61
26	Conseils à suivre pour réduire l'usure et éviter les avaries.....	62
27	Principales pièces.....	63
28	Caractéristiques techniques.....	63
29	Instructions pour les réparations.....	64
30	Mise au rebut.....	65
31	Déclaration de conformité UE.....	65
32	Adresses.....	65

1 Indications concernant la présente Notice d'emploi

1.1 Pictogrammes

Les pictogrammes appliqués sur la machine sont expliqués dans la présente Notice d'emploi.

Suivant la machine et son équipement spécifique, les pictogrammes suivants peuvent y être appliqués.



Réservoir à carburant ; mélange d'essence et d'huile moteur



Réservoir à huile de graissage de chaîne ; huile adhésive pour graissage de chaîne



Sens de rotation de la chaîne



Actionner la pompe d'amorçage manuel

Pompe d'amorçage manuel

1.2 Repérage des différents types de textes

AVERTISSEMENT

Avertissement contre un risque d'accident et de blessure ainsi que de graves dégâts matériels.

AVIS

Avertissement contre un risque de détérioration de la machine ou de certains composants.

1.3 Développement technique

La philosophie de STIHL consiste à poursuivre le développement continu de toutes ses machines et de tous ses dispositifs ; c'est pourquoi nous

devons nous réserver tout droit de modification de nos produits, en ce qui concerne la forme, la technique et les équipements.

On ne pourra donc en aucun cas se prévaloir des indications et illustrations de la présente Notice d'emploi à l'appui de revendications quelconques.

2 Prescriptions de sécurité et techniques de travail



En travaillant avec la perche élagueuse, il faut respecter des prescriptions de sécurité particulières, parce que la chaîne tourne à très haute vitesse, que les dents de coupe sont très acérées et que la machine atteint une grande portée.



Avant la première mise en service, lire attentivement et intégralement la présente Notice d'emploi. La conserver précieusement pour pouvoir la relire lors d'une utilisation ultérieure. Un utilisateur qui ne respecte pas les instructions de la Notice d'emploi risque de causer un accident grave, voire mortel.

Respecter les prescriptions de sécurité nationales spécifiques publiées par ex. par les caisses professionnelles d'assurances mutuelles, caisses de sécurité sociale, services pour la protection du travail et autres organismes compétents.

Une personne qui travaille pour la première fois avec cette machine doit demander au vendeur ou à une autre personne compétente de lui montrer comment l'utiliser en toute sécurité – ou participer à un stage de formation.

Les jeunes encore mineurs ne sont pas autorisés à travailler avec cette machine – une seule exception est permise pour des apprentis de plus de 16 ans travaillant sous surveillance.

Veiller à ce que des spectateurs éventuels, en particulier des enfants, ou des animaux restent à une distance suffisante.

Lorsque la machine n'est pas utilisée, la ranger en veillant à ce qu'elle ne présente aucun danger pour d'autres personnes. Conserver la machine à un endroit adéquat, de telle sorte qu'elle ne puisse pas être utilisée sans autorisation.

L'utilisateur est responsable des blessures qui pourraient être infligées à d'autres personnes, de même que des dégâts matériels causés à autrui.

Ne confier la machine qu'à des personnes familiarisées avec ce modèle et sa manipulation – toujours y joindre la Notice d'emploi.

L'utilisation de dispositifs à moteur bruyants peut être soumise à des prescriptions nationales ou locales précisant les créneaux horaires à respecter.

L'utilisateur de la machine doit être reposé, en bonne santé et en bonne condition physique.

Il est conseillé à toute personne qui ne doit pas se fatiguer pour des raisons de santé de consulter son médecin pour savoir si l'utilisation d'un dispositif à moteur ne présente aucun risque.

Uniquement pour les personnes qui portent un stimulateur cardiaque : le système d'allumage de cette machine engendre un champ électromagnétique de très faible intensité. Une influence sur certains types de stimulateurs cardiaques ne peut pas être totalement exclue. Afin d'écartier tout risque pour la santé, STIHL recommande aux personnes portant un stimulateur cardiaque de consulter leur médecin traitant et le fabricant du stimulateur cardiaque.

Il est interdit de travailler avec la machine après avoir consommé de l'alcool ou de la drogue ou bien après avoir pris des médicaments qui risquent d'affecter la réactivité.

Utiliser la machine uniquement pour l'élagage (taille ou coupe de branches). Scier exclusivement du bois ou des objets en bois.

Il est interdit d'utiliser cette machine pour d'autres travaux – **risque d'accident !**

Monter exclusivement des guide-chaînes, chaînes, pignons ou accessoires autorisés par STIHL pour cette machine ou des pièces similaires du point de vue technique. Pour toute question à ce sujet, s'adresser à un revendeur spécialisé. Utiliser exclusivement des outils ou accessoires de haute qualité. Sinon, des accidents pourraient survenir ou la machine risquerait d'être endommagée.

STIHL recommande d'utiliser les outils, guide-chaînes, chaînes, pignons et accessoires d'origine STIHL. Les propriétés de ceux-ci sont adaptées de manière optimale au produit et aux exigences de l'utilisateur.

N'apporter aucune modification à cette machine – cela risquerait d'en compromettre la sécurité. STIHL décline toute responsabilité pour des blessures ou des dégâts matériels occasionnés

en cas d'utilisation d'équipements rapportés non autorisés.

Pour le nettoyage de cette machine, ne pas utiliser un nettoyeur haute pression. Le puissant jet d'eau risquerait d'endommager certaines pièces de la machine.

2.1 Vêtements et équipements

Porter des vêtements et équipements de protection réglementaires.



Les vêtements doivent être appropriés et ne doivent pas être gênants. Porter des vêtements bien ajustés – une combinaison, mais pas une blouse de travail.

Ne pas porter des vêtements qui risqueraient de se prendre dans le bois, les broussailles ou les pièces en mouvement de la machine. Ne pas non plus porter d'écharpe, de cravate ou de bijoux. Les personnes aux cheveux longs doivent les nouer et les assurer de telle sorte qu'ils soient maintenus au-dessus des épaules.



Porter des chaussures de sécurité avec garniture anticoupeure, semelle antidérapante et coquille d'acier.



AVERTISSEMENT



Pour réduire le risque de blessure oculaire, porter des lunettes de protection couvrant étroitement les yeux et conformes à la norme EN 166. Veiller à ce que les lunettes de protection soient bien ajustées.

Porter un dispositif antibruit « personnel » – par ex. des capsules protège-oreilles.

Porter un casque de sécurité en cas de risque de chute d'objets.



Porter des gants de travail robustes en matériau résistant (par ex. en cuir).

STIHL propose une gamme complète d'équipements pour la protection individuelle.

2.2 Transport de la machine

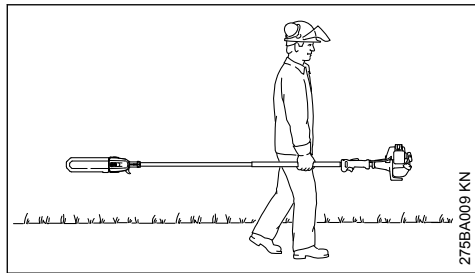

Toujours arrêter le moteur.

Toujours mettre le protège-chaîne – même pour le transport sur de courtes distances.

Porter la machine seulement par le tube, de telle sorte qu'elle soit bien équilibrée. Ne pas toucher aux parties très chaudes de la machine, tout spécialement à la surface du silencieux – **risque de brûlure !**

Pour le transport dans un véhicule : assurer la machine de telle sorte qu'elle ne risque pas de se renverser, d'être endommagée ou de perdre du carburant.

2.3 Ravitaillement



L'essence est un carburant extrêmement inflammable – rester à une distance suffisante de toute flamme ou source d'inflammation – ne pas renverser du carburant – ne pas fumer.

Arrêter le moteur avant de refaire le plein.

Ne pas refaire le plein tant que le moteur est très chaud – du carburant peut déborder – **risque d'incendie !**

Ouvrir prudemment le bouchon du réservoir à carburant, afin que la surpression interne s'échappe lentement et que du carburant ne soit pas éjecté.

Faire le plein exclusivement à un endroit bien aéré. Si l'on a renversé du carburant, essuyer immédiatement la machine. Ne pas se renverser du carburant sur les vêtements – le cas échéant, se changer immédiatement.



Après avoir fait le plein, serrer le bouchon le plus fermement possible.

Cela réduit le risque de desserrage du bouchon du réservoir sous l'effet des vibrations du moteur, et de fuite de carburant.

S'assurer que la machine ne présente pas de fuite – si l'on constate une fuite de carburant, ne pas mettre le moteur en marche – **danger de mort par suite de brûlures !**

2.4 Avant la mise en route du moteur

S'assurer que la machine se trouve en parfait état pour un fonctionnement en toute sécurité – conformément aux indications des chapitres correspondants de la Notice d'emploi :

- Contrôler l'étanchéité du système d'alimentation en carburant, en examinant tout particulièrement les pièces visibles telles que le bouchon du réservoir, les raccords de flexibles, la pompe d'amorçage manuelle (seulement sur les machines munies d'une pompe d'amorçage manuelle). Ne pas démarrer le moteur en cas de manque d'étanchéité ou d'endommagement – **risque d'incendie !** Avant de remettre la machine en service, la faire réparer par le revendeur spécialisé.
- Guide-chaîne parfaitement monté.
- Chaîne correctement tendue.
- Le curseur combiné / commutateur d'arrêt doit pouvoir être amené facilement dans la position **STOP** ou **0**.
- Le blocage de gâchette d'accélérateur (si la machine en est équipée) et la gâchette d'accélérateur doivent fonctionner facilement – la gâchette d'accélérateur doit revenir automatiquement en position de ralenti, sous l'effet de son ressort.
- Contrôler le serrage du contact de câble d'allumage sur la bougie – un contact desserré peut provoquer un jaillissement d'étincelles risquant d'enflammer le mélange carburé qui aurait pu s'échapper – **risque d'incendie !**
- N'apporter aucune modification aux dispositifs de commande et de sécurité.
- Les poignées doivent être propres et sèches, sans huile ni autres salissures – un point très important pour que l'on puisse manier la machine en toute sécurité.
- Ajuster le harnais suivant la taille de l'utilisateur. Suivre les indications du chapitre « Utilisation du harnais ».

Il est interdit d'utiliser la machine si elle ne se trouve pas dans l'état impeccable requis pour un fonctionnement en toute sécurité – **risque d'accident !**

Pour parer à toute éventualité, à l'utilisation d'un harnais : s'entraîner pour savoir se dégager rapidement de la machine. Lors de cet exercice, ne

pas jeter la machine sur le sol, pour ne pas risquer de l'endommager.

2.5 Mise en route du moteur

Aller au moins à 3 mètres du lieu où l'on a fait le plein – et ne pas lancer le moteur dans un local fermé.

Pour lancer le moteur, il faut impérativement se tenir bien d'aplomb, sur une aire stable et plane, et tenir fermement la machine – la chaîne ne doit entrer en contact ni avec le sol, ni avec un objet quelconque, car elle peut déjà être entraînée au démarrage du moteur.

La machine doit être maniée par une seule personne – ne pas tolérer la présence d'une autre personne dans un rayon de 15 m – pas même à la mise en route du moteur – **risque de blessure !**

Mettre le moteur en marche comme décrit dans la Notice d'emploi.

Lorsqu'on relâche la gâchette d'accélérateur, la chaîne fonctionne encore pendant quelques instants – **par inertie !**

Contrôler le ralenti du moteur : au ralenti – avec gâchette d'accélérateur relâchée – la chaîne doit être arrêtée.

Écarter toute matière aisément inflammable (par ex. copeaux, morceaux d'écorce, herbe sèche, carburant) du flux des gaz d'échappement et du silencieux très chaud – **risque d'incendie !**

2.6 Maintien et guidage de la machine



Pour pouvoir manier la machine en toute sécurité, toujours la tenir fermement **à deux mains** – la poignée de commande de la main droite, le tube de la main gauche – ceci est également valable pour les gauchers. Entourer fermement la poignée de commande et le tube avec les pouces.

Sur les machines à tube télescopique, sortir le tube télescopique seulement de la longueur nécessaire pour atteindre la hauteur de travail.

2.7 Pendant le travail

Toujours se tenir dans une position stable et sûre.

En cas d'urgence ou de danger imminent, arrêter immédiatement le moteur – placer le curseur combiné / commutateur d'arrêt dans la position **STOP** ou **0**.



Cette machine n'est pas isolée. Respecter une distance d'au moins 15 m par rapport à toute ligne électrique sous tension – **danger de mort par électrocution !**

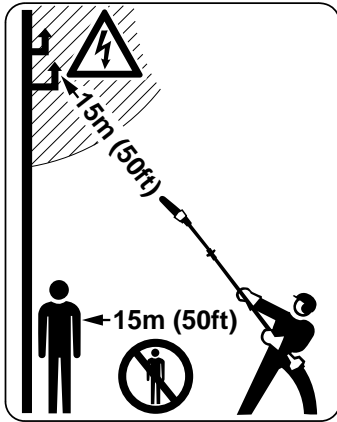

À part l'utilisateur, personne ne doit se trouver dans un rayon de 15 m de la machine en marche – **risque de blessure** par les branches qui tombent et les particules de bois projetées !

Respecter aussi cette distance par rapport à des véhicules, des vitres etc. – **risque de dégâts matériels !**

Respecter une distance d'au moins 15 m entre le nez du guide-chaîne et toute ligne électrique sous tension. En cas de lignes haute tension, l'électricité peut aussi sauter d'un point à l'autre en parcourant une assez grande distance dans l'air sous forme d'arc électrique. Avant d'entreprendre des travaux dans le voisinage de lignes électriques, il faut impérativement s'assurer que le courant a été coupé.

Pour remplacer la chaîne, arrêter le moteur – **risque de blessure !**

Veiller à ce que le ralenti soit correctement réglé – de telle sorte qu'après le relâchement de la gâchette d'accélérateur la chaîne ne soit plus entraînée.

Si la chaîne est entraînée, malgré un réglage correct, faire réparer la machine par le revendeur spécialisé. Contrôler régulièrement et rectifier si nécessaire le réglage du ralenti.

Ne jamais laisser la machine en marche sans surveillance.

Faire particulièrement attention sur un sol glissant – mouillé ou couvert de neige – de même qu'en travaillant à flanc de coteau ou sur un sol inégal etc. – **risque de dérapage !**

Faire attention aux obstacles : souches d'arbres, racines – **pour ne pas risquer de trébucher !**

2.7.1 Pour travailler en hauteur :

- Toujours utiliser une nacelle élévatrice.
- Ne jamais travailler en se tenant sur une échelle ou dans un arbre.
- Ne jamais travailler à des endroits présentant un manque de stabilité.
- Ne jamais travailler d'une seule main.

En travaillant avec des protège-oreilles, il faut faire tout particulièrement attention – parce que des bruits signalant un danger (cris, signaux sonores etc.) sont moins bien perceptibles.

Faire des pauses à temps pour ne pas risquer d'atteindre un état de fatigue ou d'épuisement qui pourrait **entraîner un accident !**

Travailler calmement, de manière bien réfléchie – seulement dans de bonnes conditions de visibilité et d'éclairage. Prendre les précautions utiles pour exclure le risque de blesser d'autres personnes.



Dès que le moteur est en marche, il dégage des gaz d'échappement toxiques. Ces gaz peuvent être inodores et invisibles, et renfermer des hydrocarbures et du benzène imbrûlés. Ne jamais travailler avec cette machine dans des locaux fermés ou mal aérés – pas non plus si le moteur est équipé d'un catalyseur.

En travaillant dans des fossés, des dépressions de terrain ou des espaces restreints, toujours prendre soin d'assurer une ventilation suffisante – **danger de mort par intoxication !**

En cas de nausée, de maux de tête, de troubles de la vue (par ex. rétrécissement du champ de vision) ou de l'ouïe, de vertige ou de manque de concentration croissant, arrêter immédiatement le travail – ces symptômes peuvent, entre autres, provenir d'une trop forte concentration de gaz d'échappement dans l'air ambiant – **risque d'accident !**

Éviter les émissions de bruits et de gaz d'échappement inutiles. Ne pas laisser le moteur en marche lorsque la machine n'est pas utilisée – accélérer seulement pour travailler.

Ne pas fumer en travaillant ou à proximité de la machine – **risque d'incendie !** Des vapeurs d'essence inflammables peuvent s'échapper du système d'alimentation en carburant.

Les poussières (par ex. la poussière de bois), les vapeurs et les fumées dégagées au cours du travail peuvent nuire à la santé. En cas de dégagement de poussière, porter un masque antipoussière.

Si la machine a été soumise à des sollicitations sortant du cadre de l'utilisation normale (par ex. si elle a été soumise à des efforts violents, en cas de choc ou de chute), avant de la remettre en marche, il faut impérativement s'assurer qu'elle se trouve en parfait état de fonctionnement – voir également « Avant la mise en route du moteur ». Contrôler tout particulièrement l'étanchéité du système de carburant et la fiabilité des dispositifs de sécurité. Il ne faut en aucun cas continuer d'utiliser la machine si la sécurité de son fonctionnement n'est pas garantie. En cas de doute, consulter le revendeur spécialisé.

En portant la machine suspendue à un harnais, l'utilisateur doit veiller à ce que le flux des gaz d'échappement ne soit pas orienté vers lui, mais passe à côté de lui sans le toucher – **risque de brûlure ou d'incendie !**

2.7.2 Élagage

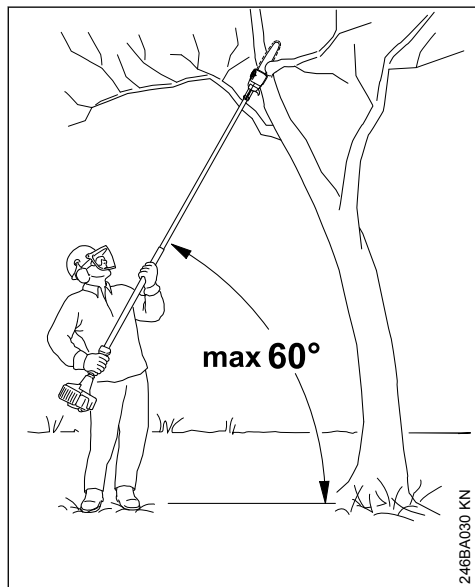

Tenir la machine de telle sorte que le tube soit incliné, ne pas se placer directement en dessous de la branche à couper. Ne pas dépasser un angle de 60° par rapport à l'horizontale. Faire attention aux morceaux de bois qui tombent.

Veiller à ce que l'aire de travail soit toujours bien dégagée – enlever les branches qui tombent, au fur et à mesure.

Avant de commencer à scier des branches, prévoir un chemin de repli bien dégagé pour pouvoir s'écarter sans risquer de trébucher.

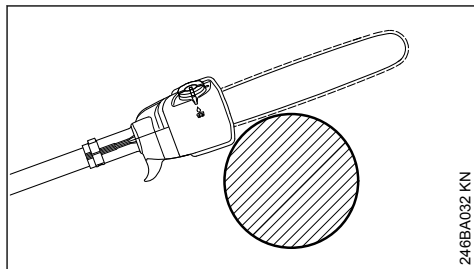

Pour exécuter la coupe de séparation, mettre le carter en appui contre la branche. Cela évite que la machine soit soumise à des mouvements saccadés au commencement de la coupe de séparation.

Attaquer la coupe avec la chaîne tournant à pleins gaz.

Travailler exclusivement avec une chaîne correctement affûtée et bien tendue – le retrait du limiteur de profondeur ne doit pas être trop grand.

Ne pas travailler avec la commande d'accélérateur en position de démarrage – dans cette position de la gâchette d'accélérateur, la régulation du régime du moteur n'est pas possible.

Exécuter la coupe de séparation de haut en bas – pour éviter que la chaîne se trouve pincée dans l'entaille.

En cas de branches épaisses et lourdes, exécuter une entaille initiale par le bas – voir « Utilisation ».

Pour couper des branches sous contrainte, il faut toujours agir très prudemment – **risque de blessure !** Toujours exécuter tout d'abord une coupe de dégagement du côté de compression, puis effectuer la coupe de séparation du côté de tension – pour éviter que la chaîne se trouve pincée dans l'entaille.

Attention lors de la coupe de bois éclaté - **risque de blessures par des morceaux de bois emportés !**

À flanc de coteau, toujours se tenir en amont ou de côté par rapport à la branche à couper. Faire attention aux branches qui pourraient rouler.

À la fin de la coupe, la machine n'est plus soutenue dans la coupe, par le dispositif de coupe. L'utilisateur doit donc reprendre tout le poids de la machine – **risque de perte de contrôle !**

Toujours laisser la chaîne en rotation en sortant le guide-chaîne de la coupe.

Utiliser la machine exclusivement pour l'élagage, pas pour l'abattage – **risque d'accident !**

Veiller à ce que la chaîne n'entre pas en contact avec des corps étrangers : des pierres, des clous etc. peuvent endommager la chaîne, et être projetés au loin.

Si une chaîne de tronçonneuse en rotation heurte une pierre ou un autre objet dur, cela peut provoquer un jaillissement d'étincelles et, dans certaines circonstances, mettre le feu à des matières aisément inflammables. Les plantes sèches et les broussailles sont aussi facilement inflammables, surtout par temps chaud et sec. En présence d'un risque d'incendie, ne pas utiliser la perche élagueuse à proximité de matières inflammables ou de plantes ou broussailles sèches ! Il est impératif de demander à l'autorité forestière responsable s'il y a un risque d'incendie.

Avant de quitter la machine : arrêter le moteur.

2.8 Vibrations

Au bout d'une assez longue durée d'utilisation de la machine, les vibrations peuvent provoquer une perturbation de l'irrigation sanguine des mains (« maladie des doigts blancs »).

Il n'est pas possible de fixer une durée d'utilisation valable d'une manière générale, car l'effet des vibrations dépend de plusieurs facteurs.

Les précautions suivantes permettent de prolonger la durée d'utilisation :

- garder les mains au chaud (porter des gants chauds) ;
- faire des pauses.

Les facteurs suivants raccourcissent la durée d'utilisation :

- tendance personnelle à souffrir d'une mauvaise irrigation sanguine (symptômes : doigts souvent froids, fourmillements) ;
- utilisation à de basses températures ambiantes ;
- effort exercé sur les poignées (une prise très ferme gêne l'irrigation sanguine).

Si l'on utilise régulièrement la machine pendant de longues périodes et que les symptômes indiqués ci-avant (par ex. fourmillements dans les doigts) se manifestent à plusieurs reprises, il est recommandé de se faire ausculter par un médecin.

2.9 Maintenance et réparations

La machine doit faire l'objet d'une maintenance régulière. Effectuer exclusivement les opérations de maintenance et les réparations décrites dans la Notice d'emploi. Faire exécuter toutes les autres opérations par un revendeur spécialisé.

STIHL recommande de faire effectuer les opérations de maintenance et les réparations exclusivement chez le revendeur spécialisé STIHL. Les revendeurs spécialisés STIHL participent régulièrement à des stages de perfectionnement et ont à leur disposition les informations techniques requises.

Utiliser exclusivement des pièces de rechange de haute qualité. Sinon, des accidents pourraient survenir et la machine risquerait d'être endommagée. Pour toute question à ce sujet, s'adresser à un revendeur spécialisé.

STIHL recommande d'utiliser des pièces de rechange d'origine STIHL. Leurs caractéristiques sont optimisées tout spécialement pour cette machine, et pour répondre aux exigences de l'utilisateur.

Pour la réparation, la maintenance et le nettoyage, toujours **arrêter le moteur – risque de blessure !** – Exception : réglage du carburateur et du ralenti.

Lorsque le contact du câble d'allumage est débranché de la bougie ou que la bougie est dévissée, ne jamais faire tourner le moteur avec le lanceur sans avoir préalablement placé le curseur combiné / le commutateur d'arrêt en position **STOP** ou **0** – **risque d'incendie** par suite d'un jaillissement d'étincelles d'allumage à l'extérieur du cylindre.

Ne pas procéder à la maintenance de la machine à proximité d'un feu et ne pas non plus ranger la machine à proximité d'un feu – le carburant présente un **risque d'incendie !**

Contrôler régulièrement l'étanchéité du bouchon du réservoir à carburant.

Utiliser exclusivement une bougie autorisée par STIHL – voir « Caractéristiques techniques » – et dans un état impeccable.

Vérifier le câble d'allumage (isolement dans un état impeccable, bon serrage du raccord).

S'assurer que le silencieux est dans un état impeccable.

Ne pas travailler avec un silencieux endommagé ou sans silencieux – **risque d'incendie ! – lésions de l'ouïe !**

Ne pas toucher au silencieux très chaud – **risque de brûlure !**

Arrêter le moteur

- avant de contrôler la tension de la chaîne ;
- avant de retendre la chaîne ;
- avant de remplacer la chaîne ;
- avant toute intervention pour éliminer un dérangement quelconque.

Respecter les instructions pour l'affûtage – pour pouvoir utiliser correctement la machine, sans encourir de risques, toujours veiller à ce que la chaîne et le guide-chaîne se trouvent dans un état impeccable, et que la chaîne soit correctement affûtée et tendue, et bien lubrifiée.

Remplacer à temps la chaîne, le guide-chaîne et le pignon.

Conserver le carburant et l'huile de graissage de chaîne exclusivement dans des récipients réglementaires correctement étiquetés. Éviter tout contact direct de l'essence avec la peau et ne pas inhaler les vapeurs d'essence – **danger pour la santé !**

3 Utilisation

3.1 Préparatifs

- ▶ Porter des vêtements de protection adéquats, respecter les prescriptions de sécurité.
- ▶ Mettre le moteur en marche.
- ▶ Mettre le harnais.

3.2 Ordre chronologique de coupe

Pour faciliter la chute des branches coupées, il convient de couper d'abord les branches inférieures. Pour couper les grosses branches (d'un poids considérable), les scier en plusieurs sections maniables.



AVERTISSEMENT

Ne jamais se tenir sous la branche à couper – prévoir l'espace requis pour les branches qui tombent ! – Les branches qui tombent sur le sol peuvent rebondir – risque de blessure !

3.3 Élimination

Ne pas jeter les végétaux coupés à la poubelle – les végétaux donnent un bon compost !

3.4 Technique de travail

Prendre la poignée de commande de la main droite et saisir le tube de la main gauche en tenant le bras presque tendu, dans la position la plus commode.

Avec la main gauche, toujours tenir le tube dans la zone de la gaine faisant office de poignée.

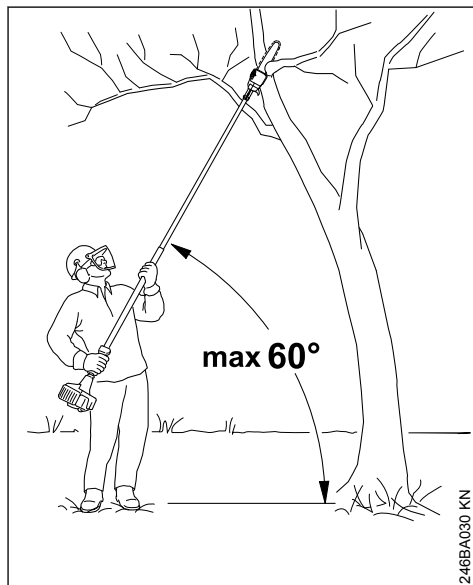

Le tube devrait toujours être tenu sous un angle égal ou inférieur à 60° !

C'est avec un angle de 60° que l'on peut travailler dans la position la moins fatigante.

Pour certains travaux, il est toutefois possible de s'écarter de cet angle.

3.4.1 Coupe de séparation

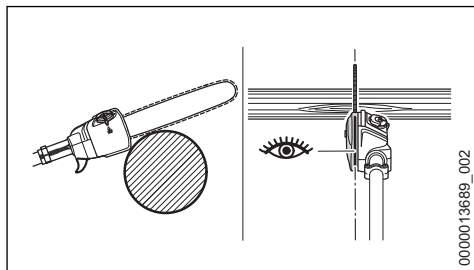

Appliquer le guide-chaîne de telle sorte que le carter se trouve tout près de la branche et exécuter la coupe de haut en bas – pour éviter que

la chaîne se trouve pincée dans l'entaille. La règle de visée permet d'attaquer la coupe avec une grande précision.

3.4.2 Entaille initiale par le bas

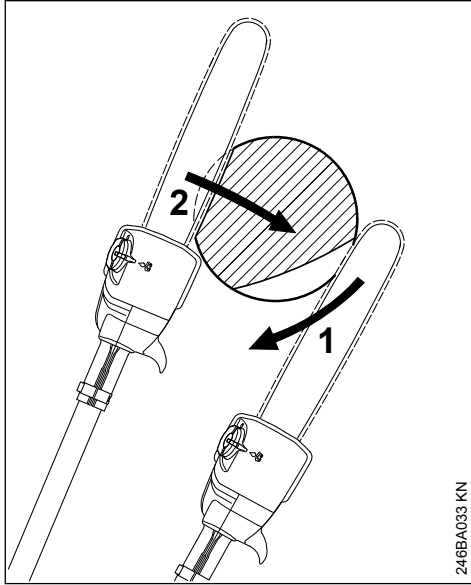

246BA033 KN

Pour éviter l'arrachement de l'écorce, dans le cas de branches assez grosses, exécuter

- une entaille initiale (1) par le bas. Pour cela, appliquer le dispositif de coupe contre la branche et le mener vers le bas en décrivant un arc de cercle, jusqu'au nez du guide-chaîne.
- Exécuter ensuite la coupe de séparation (2) – en appliquant le guide-chaîne de telle sorte que le carter se trouve tout près de la branche.

3.4.3 Coupe nette des branches épaisses

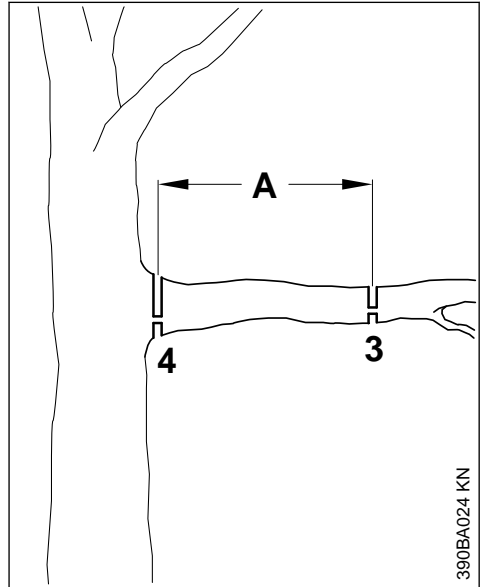

390BA024 KN

En cas de branches d'une section supérieure à 10 cm (4 po), exécuter tout d'abord

- une coupe provisoire (3), avec entaille initiale par le bas et coupe par le haut, à une distance (A) d'environ 20 cm (8 po) de la coupe finale prévue ; après cela, exécuter une coupe nette (4), avec entaille initiale par le bas et coupe par le haut, à l'endroit voulu.

3.4.4 Coupe au-dessus d'obstacles

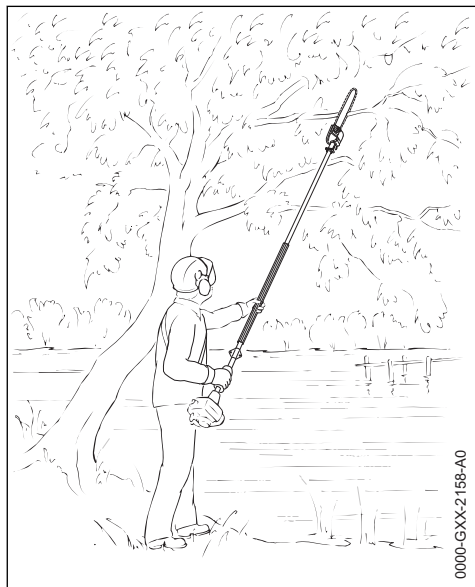

Grâce à la grande portée du tube, il est également possible de couper des branches au-dessus d'obstacles, par ex. au-dessus de l'eau. L'angle du tube dépend alors de la position de la branche.

3.4.5 Coupe à partir d'une nacelle élévatrice

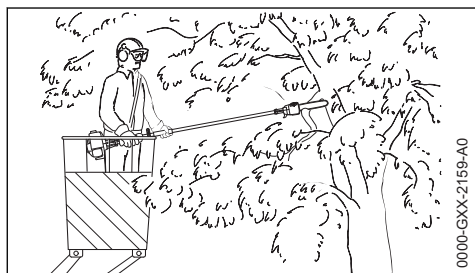

Grâce à la grande portée du tube, il est possible de couper des branches tout près du tronc sans endommager d'autres branches avec la nacelle élévatrice. L'angle du tube dépend alors de la position de la branche.

4 Assemblage

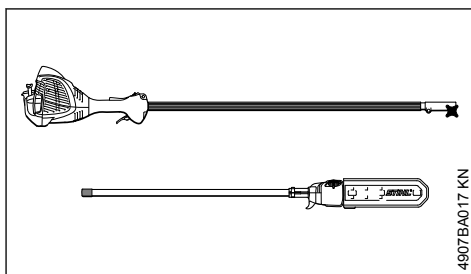

La machine est munie d'un tube démontable, ce qui réduit l'encombrement et facilite le transport. Il est donc possible de démonter la machine pour le transport – voir « Transport ».

4.1 Assemblage des éléments du tube



Ne pas monter d'outils CombiSystème – utiliser exclusivement le tube muni d'un arbre cannelé qui fait partie du jeu de pièces livré avec la machine.

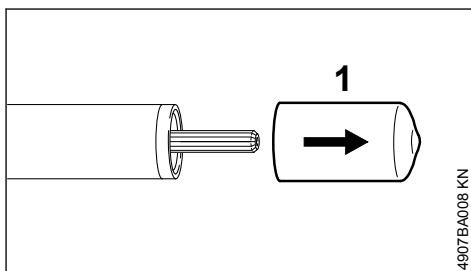

- ▶ Enlever le capuchon (1) de la partie avant du tube et le conserver pour pouvoir le remonter plus tard – voir « Rangement ».
- ▶ Poser l'ensemble moteur de telle sorte la patte d'appui du moteur repose sur le sol.

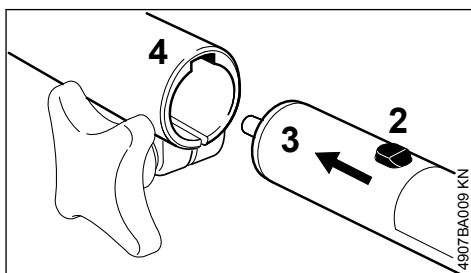

- Pousser le téton (2) du demi-tube avant (3) jusqu'en butée dans la rainure (4) du manchon d'accouplement – si nécessaire, en poussant, faire légèrement pivoter le demi-tube avant (3).

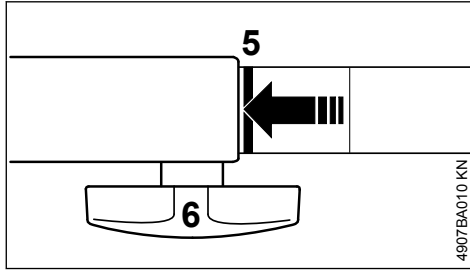

Après l'emmanchement correct, la ligne rouge (5 = pointe de la flèche) doit affleurer avec le manchon d'accouplement.

- Serrer fermement la vis à garrot (6).
- Accrocher le harnais à l'anneau de suspension.

5 Dispositif de coupe

La chaîne, le guide-chaîne et le pignon constituent le dispositif de coupe.

Le dispositif de coupe fourni à la livraison de la machine est parfaitement adapté à cette perche élagueuse.

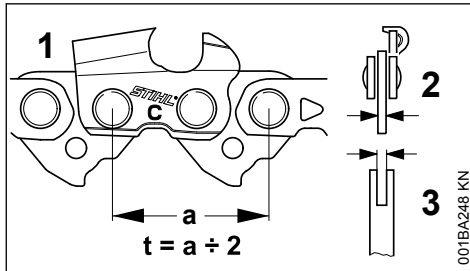

- Le pignon d'entraînement de la chaîne et le pignon de renvoi du guide-chaîne Rollomatic doivent avoir le même pas (t) que la chaîne (1).
- La jauge (épaisseur) des maillons d'entraînement (2) de la chaîne (1) doit correspondre à la jauge (largeur) de la rainure du guide-chaîne (3).

En cas d'appariement de composants incompatibles, le dispositif de coupe risque de subir des dommages irréparables au bout de quelques instants de fonctionnement.

5.1 Protège-chaîne

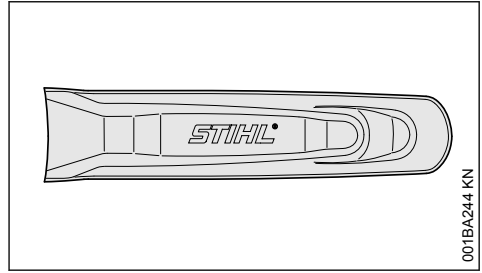

Un protège-chaîne convenant pour le dispositif de coupe respectif est joint à la livraison de la machine.

Lorsqu'on utilise des guide-chaînes sur une perche élagueuse, il faut toujours employer un protège-chaîne adéquat recouvrant toute la longueur du guide-chaîne.

Le protège-chaîne porte sur le côté l'indication de la longueur des guide-chaînes pour lesquels il convient.

6 Montage du guide-chaîne et de la chaîne

6.1 Démontage du couvercle de pignon.

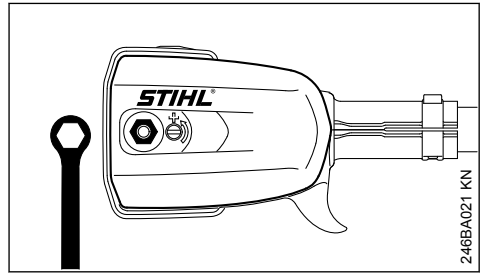

- Dévisser l'écrou et enlever le couvercle du pignon.

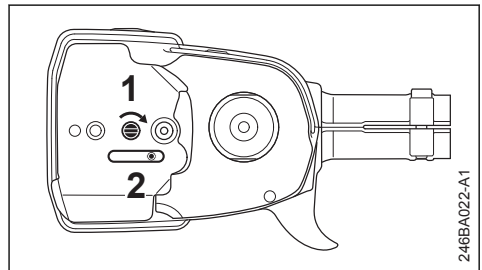

- ▶ Tourner la vis (1) vers la droite jusqu'à ce que le coulisseau de tension (2) bute contre le bord de la découpe du carter, à droite.

6.2 Montage de la chaîne

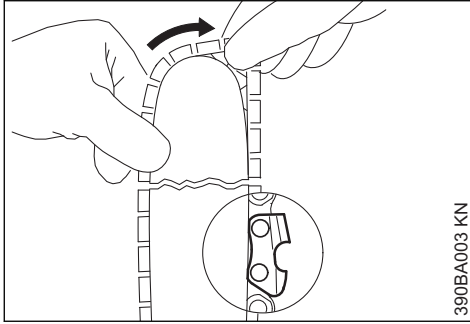

Mettre des gants de protection – risque de blessure sur les dents de coupe acérées.

- ▶ Poser la chaîne en commençant par la tête du guide-chaîne.

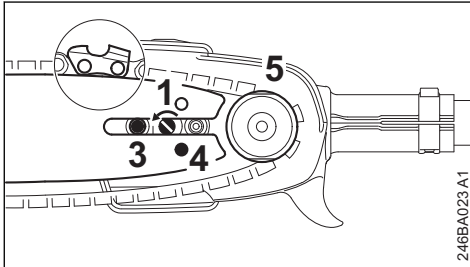

- ▶ Glisser le guide-chaîne par-dessus la vis (3) et placer le trou de calage (4) sur le téton du coulisseau de tension – en passant simultanément la chaîne par-dessus le pignon (5).
- ▶ Tourner la vis (1) vers la gauche jusqu'à ce que la chaîne présente seulement très peu de mou sur la partie inférieure du guide-chaîne et que les talons des maillons de guidage et d'entraînement soient bien introduits dans la rainure du guide-chaîne.
- ▶ Remonter le couvercle de pignon et serrer l'écrou seulement légèrement, à la main.
- ▶ Pour continuer, voir « Tension de la chaîne ».

7 Tension de la chaîne

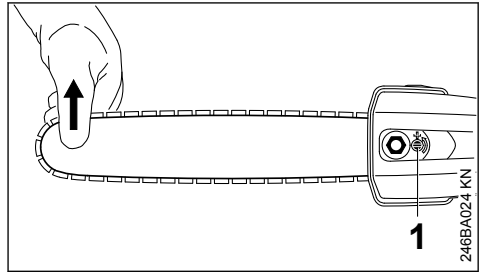

Pour retendre la chaîne au cours du travail :

- ▶ arrêter le moteur ;
- ▶ desserrer l'écrou ;
- ▶ soulever le nez du guide-chaîne ;
- ▶ à l'aide d'un tournevis, faire tourner la vis (1) vers la gauche, jusqu'à ce que la chaîne porte sur la partie inférieure du guide-chaîne ;
- ▶ en maintenant le nez du guide-chaîne en position relevée, resserrer fermement l'écrou ;
- ▶ pour continuer : voir « Contrôle de la tension de la chaîne » ;

Une chaîne neuve doit être retendue plus souvent qu'une chaîne qui a déjà été utilisée depuis un certain temps !

- ▶ contrôler assez souvent la tension de la chaîne – voir « Instructions de service ».

8 Contrôle de la tension de la chaîne

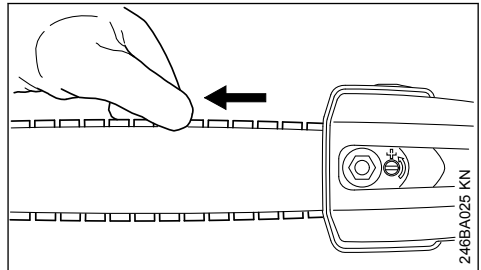

- ▶ Arrêter le moteur ;
- ▶ mettre des gants de protection ;
- ▶ la chaîne doit porter sur la partie inférieure du guide-chaîne – et il doit être possible de la faire glisser sur le guide-chaîne en la tirant à la main ;
- ▶ si nécessaire, retendre la chaîne ;

Une chaîne neuve doit être retendue plus souvent qu'une chaîne qui a déjà été utilisée depuis un certain temps.

- contrôler assez souvent la tension de la chaîne – voir « Instructions de service ».

9 Carburant

Le moteur doit être alimenté avec un mélange d'essence et d'huile moteur.



AVERTISSEMENT

Éviter un contact direct de la peau avec le carburant et l'inhalation des vapeurs de carburant.

9.1 STIHL MotoMix

STIHL recommande l'utilisation du carburant STIHL MotoMix. Ce mélange prêt à l'usage ne contient ni benzène, ni plomb. Il se distingue par un indice d'octane élevé et présente l'avantage de toujours garantir le rapport de mélange qui convient.

Le carburant STIHL MotoMix est mélangé avec de l'huile STIHL HP Ultra pour moteurs deux-temps, pour garantir la plus grande longévité du moteur.

Le MotoMix n'est pas disponible sur tous les marchés.

9.2 Composition du mélange

AVIS

Des essences et huiles qui ne conviennent pas ou un rapport de mélange non conforme aux prescriptions peuvent entraîner de graves avaries du moteur. Des essences et huiles moteur de qualité inférieure risquent de détériorer le moteur, les bagues d'étanchéité, les conduites et le réservoir à carburant.

9.2.1 Essence

Utiliser seulement de l'**essence de marque** – sans plomb ou avec plomb – dont l'indice d'octane atteint au moins 90 RON.

Une essence à teneur en alcool supérieure à 10% peut causer des perturbations du fonctionnement des moteurs équipés d'un carburateur à réglage manuel et c'est pourquoi il convient de ne pas l'employer sur ces moteurs.

Les moteurs équipés de la M-Tronic développent leur pleine puissance également avec une essence dont la teneur en alcool atteint jusqu'à 27% (E27).

9.2.2 Huile moteur

Si l'on compose soi-même le mélange de carburant, il est seulement permis d'utiliser de l'huile STIHL pour moteur deux-temps ou une autre huile moteur hautes performances des classes JASO FB, JASO FC, JASO FD, ISO-L-EGB, ISO-L-EGC ou ISO-L-EGD.

STIHL prescrit l'utilisation de l'huile HP ultra ou d'une huile moteur hautes performances de même qualité afin de garantir le respect des normes antipollution sur toute la durée de vie de la machine.

9.2.3 Rapport du mélange

Avec de l'huile STIHL pour moteur deux-temps 1:50 ; 1:50 = 1 part d'huile + 50 parts d'essence

9.2.4 Exemples

Quantité d'essence Litres	Huile deux-temps STIHL 1:50	
	Litres	(ml)
1	0,02	(20)
5	0,10	(100)
10	0,20	(200)
15	0,30	(300)
20	0,40	(400)
25	0,50	(500)

- Verser dans un bidon homologué pour carburant d'abord l'huile moteur, puis l'essence – et mélanger soigneusement.

9.3 Stockage du mélange

Stocker le mélange exclusivement dans des bidons homologués pour le carburant, à un endroit sec, frais et sûr, à l'abri de la lumière et des rayons du soleil.

Le mélange vieillit – ne préparer le mélange que pour quelques semaines à l'avance. Ne pas stocker le mélange pendant plus de 30 jours. Sous l'effet de la lumière, des rayons du soleil ou de températures trop basses ou trop fortes, le mélange peut plus rapidement se dégrader et devenir inutilisable.

Le carburant STIHL MotoMix peut toutefois être stocké, sans inconvénient, durant une période maximale de 5 ans.

- Avant de faire le plein, secouer vigoureusement le bidon de mélange.



AVERTISSEMENT

Une pression peut s'établir dans le bidon – ouvrir le bouchon avec précaution.

- Nettoyer régulièrement et soigneusement le réservoir à carburant et les bidons.

Pour l'élimination des restes de carburant et du liquide employé pour le nettoyage, procéder conformément à la législation et de façon écologique !

10 Ravitaillement en carburant

10.1 Préparatifs

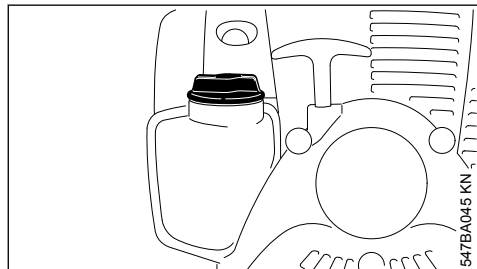

- ▶ Avant de faire le plein, nettoyer le bouchon du réservoir et son voisinage, afin qu'aucune impureté ne risque de pénétrer dans le réservoir ;
- ▶ positionner la machine de telle sorte que le bouchon du réservoir soit orienté vers le haut.

10.2 Ouverture du bouchon de réservoir à carburant à visser

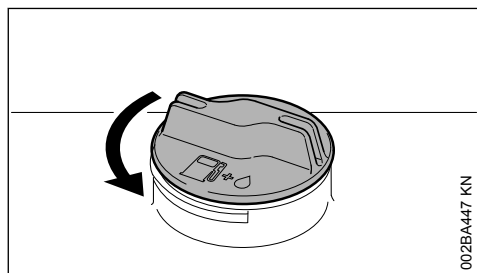

- ▶ Tourner le bouchon dans le sens inverse des aiguilles d'une montre jusqu'à ce qu'il puisse être enlevé de l'orifice du réservoir ;
- ▶ enlever le bouchon du réservoir.

10.3 Ravitaillement en carburant

En faisant le plein, ne pas renverser du carburant et ne pas remplir le réservoir jusqu'au bord. STIHL recommande d'utiliser le système de remplissage STIHL (accessoire optionnel).

10.4 Fermeture du bouchon de réservoir à carburant à visser

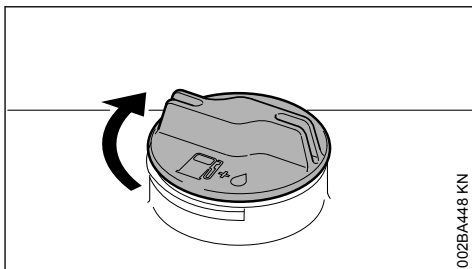

- ▶ Présenter le bouchon sur l'orifice ;
- ▶ tourner le bouchon dans le sens des aiguilles d'une montre, jusqu'en butée, puis le serrer le plus fermement possible, à la main.

11 Huile de graissage de chaîne

Pour le graissage automatique et durable de la chaîne et du guide-chaîne – utiliser exclusivement de l'huile de graissage de chaîne éco-compatible et de bonne qualité – de préférence l'huile STIHL BioPlus à biodégradabilité rapide.

AVIS

L'huile biologique pour le graissage de la chaîne doit présenter une résistance suffisante au vieillissement (comme par ex. l'huile STIHL BioPlus). De l'huile à résistance au vieillissement insuffisante a tendance à se résinifier rapidement. La conséquence est que des dépôts durs, difficiles à enlever, se forment en particulier sur les pièces d'entraînement de la chaîne et sur la chaîne – et cela peut même entraîner le blocage de la pompe à huile.

La longévité de la chaîne et du guide-chaîne dépend essentiellement de la bonne qualité de l'huile de graissage – c'est pourquoi il faut utiliser exclusivement de l'huile spécialement élaborée pour le graissage de la chaîne.

! AVERTISSEMENT

Ne pas utiliser de l'huile de vidange ! L'huile de vidange est polluante et un contact prolongé et répété avec la peau peut avoir un effet cancérigène !

AVIS

L'huile de vidange n'a pas le pouvoir lubrifiant requis et ne convient pas pour le graissage de la chaîne.

12 Ravitaillement en huile de graissage de chaîne



AVIS

Un plein du réservoir à huile ne suffit que pour une durée de fonctionnement correspondant à la consommation de la moitié du réservoir à carburant – c'est pourquoi, au cours du travail, il faut impérativement contrôler régulièrement le niveau d'huile et veiller à ce que le réservoir à huile ne soit jamais vide !

12.1 Préparatifs

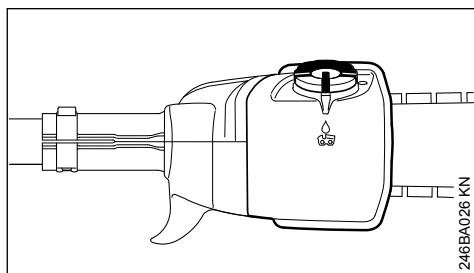

246BA026 KN

- ▶ Nettoyer soigneusement le bouchon du réservoir et son voisinage, afin qu'aucune impureté ne risque de pénétrer dans le réservoir à huile.
- ▶ Positionner la machine de telle sorte que le bouchon du réservoir soit orienté vers le haut.

12.2 Ouverture

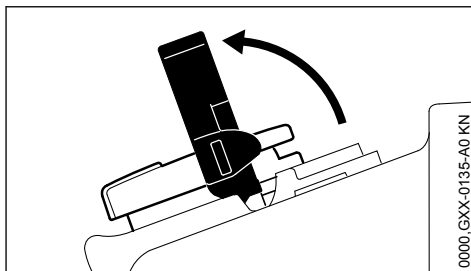

0000-GXX-0135-A0 KN

- ▶ Relever l'ailette.

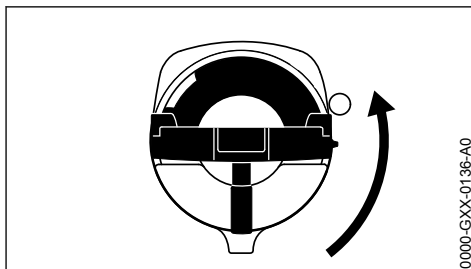

0000-GXX-0136-A0

- ▶ Tourner le bouchon du réservoir (env. 1/4 de tour).

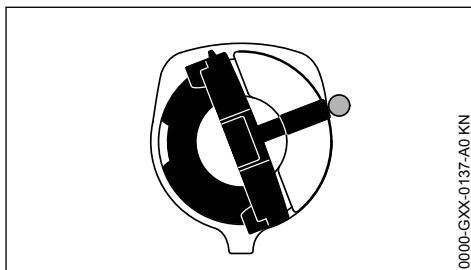

0000-GXX-0137-A0 KN

Les repères du réservoir et du bouchon du réservoir doivent coïncider.

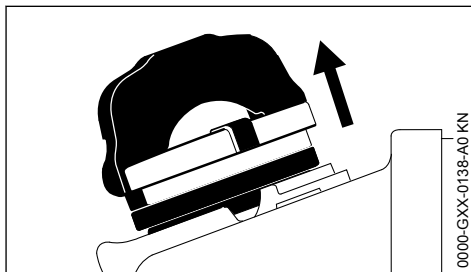

0000-GXX-0138-A0 KN

- ▶ Enlever le bouchon du réservoir.

12.3 Remplissage du réservoir à huile de graissage de chaîne

- Faire le plein d'huile de graissage de chaîne.

En faisant le plein, ne pas renverser de l'huile de graissage de chaîne et ne pas remplir le réservoir jusqu'au bord.

STIHL recommande d'utiliser le système de remplissage STIHL pour huile de graissage de chaîne (accessoire optionnel).

12.4 Fermeture

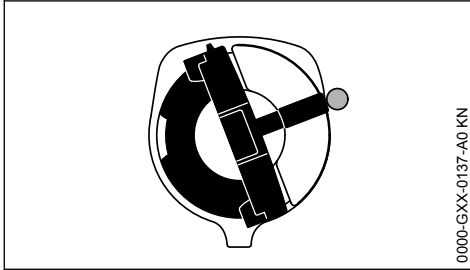

0000-GXX-0137-A0 KN

L'aillette étant relevée à la verticale :

- Présenter le bouchon du réservoir – les repères du réservoir et du bouchon du réservoir doivent coïncider.
- Pousser le bouchon du réservoir vers le bas, jusqu'en butée.

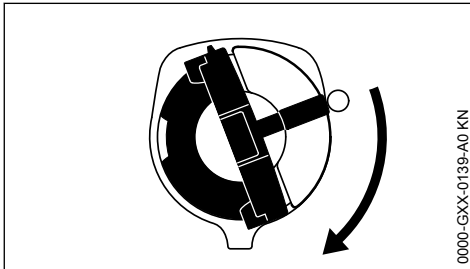

0000-GXX-0139-A0 KN

- En maintenant la pression sur le bouchon du réservoir, le tourner dans le sens des aiguilles d'une montre jusqu'à ce qu'il s'encliquette.

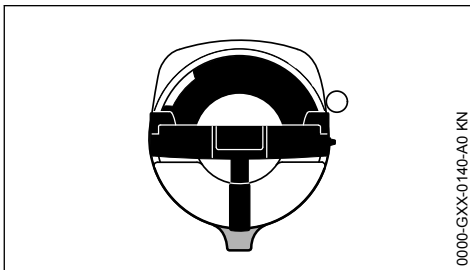

0000-GXX-0140-A0 KN

Après cela, les repères du réservoir à huile et du bouchon du réservoir coïncident.

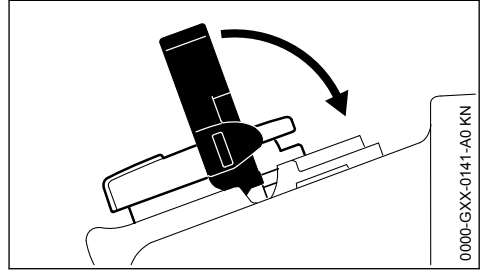

0000-GXX-0141-A0 KN

- Rabattre l'aillette.

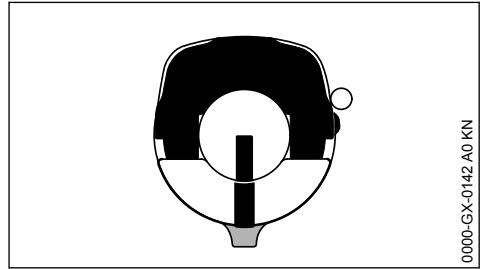

0000-GX-0142 A0 KN

Le bouchon du réservoir est verrouillé.

Si le niveau du réservoir à huile ne baisse pas à l'utilisation de la machine, cela peut provenir d'une perturbation du système d'alimentation en huile de graissage : contrôler le graissage de la chaîne, nettoyer les canaux d'huile, consulter au besoin le revendeur spécialisé. STIHL recommande de faire effectuer les opérations de maintenance et les réparations exclusivement chez le revendeur spécialisé STIHL.

12.5 Si le bouchon du réservoir ne se verrouille pas sur le réservoir à huile

La partie inférieure du bouchon du réservoir est décalée par rapport à la partie supérieure.

- Enlever le bouchon du réservoir à huile et le regarder par le haut.

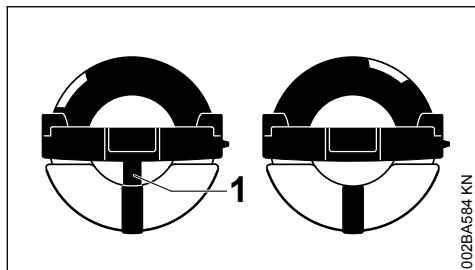

002BA584 KN

À g. : La partie inférieure du bouchon du réservoir est décalée – le marquage intérieur (1) coïncide avec le marquage extérieur.

À dr. : La partie inférieure du bouchon du réservoir est dans la position correcte – le marquage intérieur se trouve en dessous de l'ailette. Il ne coïncide pas avec le marquage extérieur.

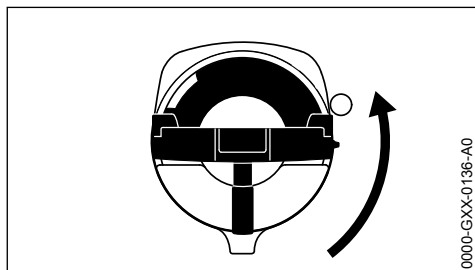

0000-GXX-0136-A0

- ▶ Présenter le bouchon du réservoir et le tourner dans le sens inverse des aiguilles d'une montre jusqu'à ce qu'il s'engage dans le siège du goulot de remplissage.
- ▶ Continuer de tourner le bouchon du réservoir dans le sens inverse des aiguilles d'une montre (env. 1/4 de tour) – la partie inférieure du bouchon du réservoir est ainsi tournée dans la position correcte.
- ▶ Tourner le bouchon du réservoir dans le sens des aiguilles d'une montre et le fermer – voir la section « Fermeture ».

13 Contrôle du graissage de la chaîne

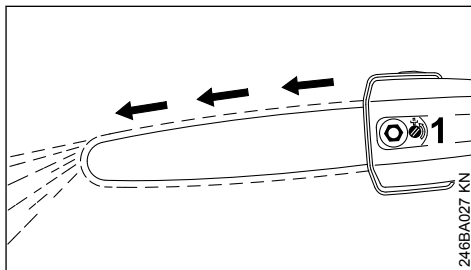

246BA027 KN

La chaîne doit toujours projeter un peu d'huile.

AVIS

Ne jamais travailler sans graissage de la chaîne ! Si la chaîne tourne à sec, il suffit de quelques instants de fonctionnement pour que le dispositif de coupe subisse des dommages irréparables. Avant d'entreprendre le travail, il faut donc toujours contrôler le graissage de la chaîne et le niveau d'huile dans le réservoir.

Toute chaîne neuve nécessite une période de rodage de 2 à 3 minutes.

Après ce rodage, vérifier la tension de la chaîne et la rectifier si nécessaire – voir « Contrôle de la tension de la chaîne ».

14 Utilisation du harnais

Le type et la version du harnais diffèrent suivant les marchés.

14.1 Harnais simple

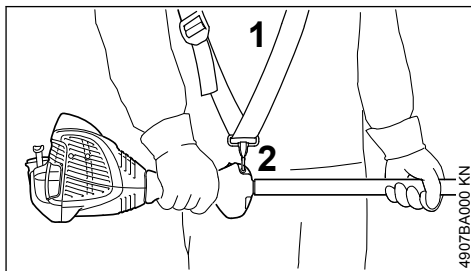

4907BA000 KN

- ▶ Mettre le harnais simple (1) ;
- ▶ ajuster la longueur des sangles ;
- ▶ une fois que la machine est accrochée, le mousqueton (2) doit se trouver au niveau de la hanche droite.

15 Mise en route / arrêt du moteur

15.1 Éléments de commande

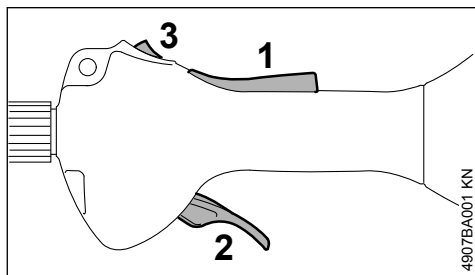

- 1 Blocage de gâchette d'accélérateur
- 2 Gâchette d'accélérateur
- 3 Bouton d'arrêt – avec les positions pour marche normale et 0 = arrêt.

15.1.1 Fonctionnement du bouton d'arrêt et de l'allumage

Lorsque le bouton d'arrêt n'est pas actionné, il se trouve en position de **marche normale** : le contact d'allumage est mis – le moteur est prêt à démarrer et peut être lancé. Lorsqu'on pousse le bouton d'arrêt dans la position **0**, le contact est coupé. Après l'arrêt du moteur, le contact d'allumage est remis automatiquement.

15.2 Mise en route du moteur

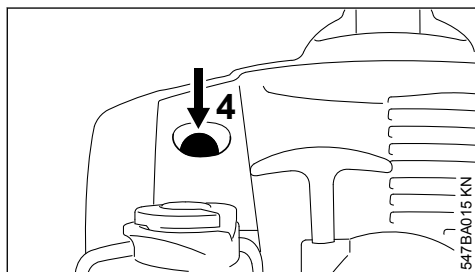

- ▶ Enfoncer au moins 5 fois le soufflet de la pompe d'amorçage manuelle (4) – même si le soufflet est rempli de carburant.

15.2.1 Moteur froid (démarrage à froid)

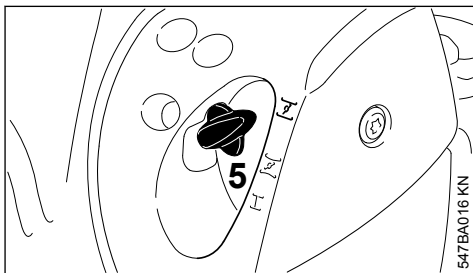

- ▶ Enfoncer le levier du volet de starter (5) et le tourner dans la position **F**.

15.2.2 Moteur chaud (démarrage à chaud)

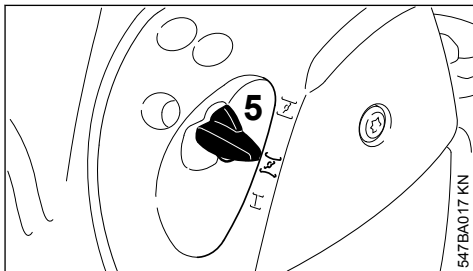

- ▶ Enfoncer le levier du volet de starter (5) et le tourner dans la position **N**.

Ce réglage est également valable si le moteur a déjà tourné mais est encore froid.

15.2.3 Lancement du moteur

- ▶ Enlever le protège-chaîne.

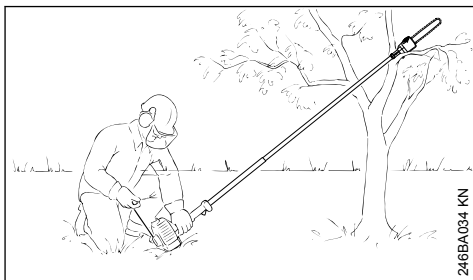

- ▶ Poser la machine sur le sol, dans une position sûre : la patte d'appui du moteur et le crochet doivent reposer sur le sol – si nécessaire – poser le crochet sur un appui surélevé (par ex. dans la fourche d'une branche, sur une proéminence du sol ou autre) – la chaîne ne doit toucher ni le sol, ni un objet quelconque.

**AVERTISSEMENT**

Aucune autre personne ne doit se trouver dans le rayon d'action de la perche élagueuse !

- ▶ Se tenir dans une position bien stable.
- ▶ Avec la main gauche, plaquer **fermement** la machine sur le sol – en ne touchant ni à la gâchette d'accélérateur, ni au blocage de gâchette d'accélérateur.

AVIS

Ne pas poser le pied ou le genou sur le tube !

- ▶ Avec la main droite, saisir la poignée du lanceur.
- ▶ Tirer régulièrement sur la poignée du lanceur.

AVIS

Ne pas sortir le câble sur toute sa longueur – il **risquerait de casser** !

- ▶ Ne pas lâcher la poignée du lanceur – la guider à la main dans le sens opposé à la traction, de telle sorte que le câble de lancement puisse s'enrouler correctement.
- ▶ Lancer le moteur jusqu'à ce qu'il démarre.

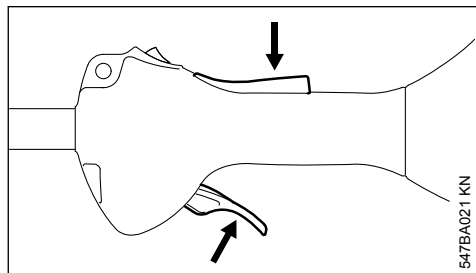
15.2.4 Dès que le moteur tourne

- ▶ Enfoncer le blocage de gâchette d'accélérateur et accélérer – le levier du volet de starter revient dans la position de marche normale **I** – après un démarrage à froid, faire chauffer le moteur en donnant quelques coups d'accélérateur.

**AVERTISSEMENT**

Si le carburateur est réglé correctement, la chaîne ne doit pas être entraînée lorsque le moteur tourne au ralenti !

La machine est prête à l'utilisation.

15.3 Arrêt du moteur

- ▶ Actionner le bouton d'arrêt en direction de **0** – le moteur s'arrête – relâcher le bouton d'arrêt – le bouton d'arrêt revient dans la position initiale, sous l'effet de son ressort.

15.4 Indications complémentaires concernant la mise en route du moteur

Si le moteur cale en position de démarrage à froid **I ou à l'accélération**

- ▶ Placer le levier du volet de starter en position **II** – continuer de lancer le moteur jusqu'à ce qu'il démarre.

Si le moteur ne démarre pas dans la position de démarrage à chaud **II**

- ▶ Placer le levier du volet de starter en position **I** – continuer de lancer le moteur jusqu'à ce qu'il démarre.

Si le moteur ne démarre pas

- ▶ Contrôler si tous les éléments de commande sont réglés correctement.
- ▶ Contrôler s'il y a du carburant dans le réservoir, refaire le plein si nécessaire.
- ▶ Contrôler si le contact du câble d'allumage est fermement emboîté sur la bougie.
- ▶ Répéter la procédure de mise en route du moteur.

Si le moteur est tombé en panne sèche

- ▶ Après avoir fait le plein, enfoncer au moins 5 fois le soufflet de la pompe d'amorçage – même si le soufflet est rempli de carburant.
- ▶ Placer le levier du volet de starter dans la position requise en fonction de la température du moteur.
- ▶ Remettre le moteur en marche.

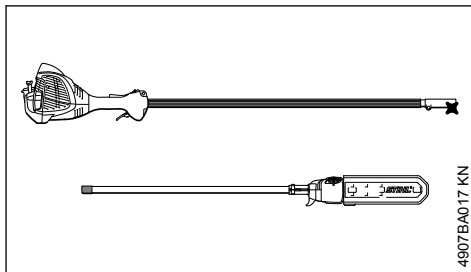
16 Transport de l'appareil

La machine est munie d'un tube démontable, ce qui réduit l'encombrement et facilite le transport.

16.1 Séparation des éléments du tube

- ▶ Décrocher le harnais de l'anneau de suspension ;
- ▶ poser la machine sur le sol, dans une position sûre ;

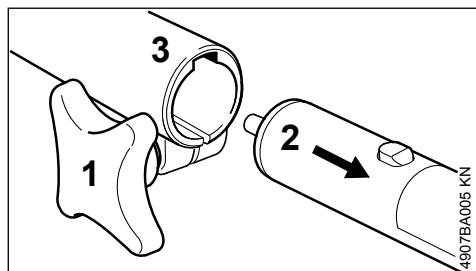

- ▶ desserrer la vis à garrot (1) – mais ne pas la dévisser complètement ;
- ▶ extraire le demi-tube avant (2) du manchon d'accouplement (3) ;

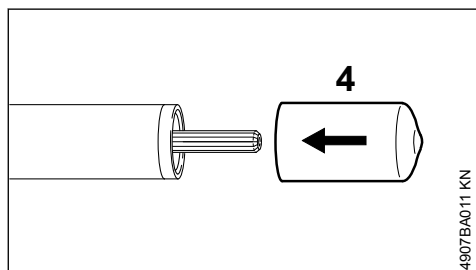

- ▶ emboîter le capuchon (4) sur l'extrémité du demi-tube avant.

AVIS

Aucune saleté ne doit pénétrer dans les extrémités du tube !

16.2 Assemblage des éléments du tube

- ▶ Enlever le capuchon du demi-tube avant – et le conserver précieusement ;
- ▶ poser l'ensemble moteur de telle sorte la patte d'appui du moteur repose sur le sol ;
- ▶ examiner les extrémités du tube et, le cas échéant, enlever les saletés qui y adhèrent ;

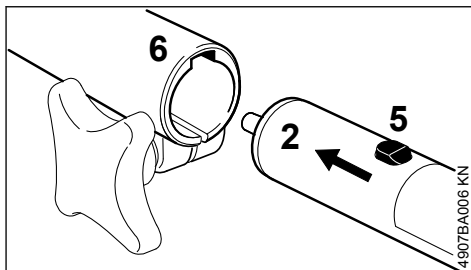

- ▶ pousser le téton (5) du demi-tube avant (2) jusqu'en butée dans la rainure (6) du manchon d'accouplement – si nécessaire, en poussant, faire légèrement pivoter le demi-tube avant (2) ;

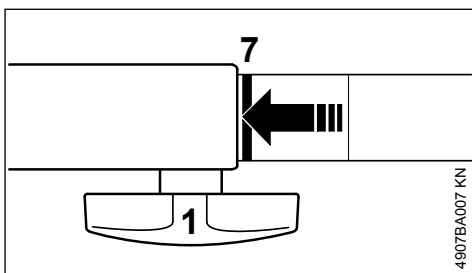

Après l'emmanchement correct, la ligne rouge (7 = pointe de la flèche) doit affleurer avec le manchon d'accouplement.

- ▶ serrer fermement la vis à garrot (1) ;
- ▶ accrocher le harnais à l'anneau de suspension.

17 Instructions de service

17.1 Au cours de la première période d'utilisation

Jusqu'à l'épuisement des trois premiers pleins du réservoir, ne pas faire tourner la machine neuve à haut régime, à vide, afin d'éviter une sollicitation supplémentaire au cours du rodage. Durant le rodage, les éléments mobiles doivent s'adapter les uns aux autres – les frictions à l'intérieur du bloc-moteur offrent une résistance assez élevée. Le moteur n'atteint sa puissance maximale qu'au bout d'une période d'utilisation correspondant à la consommation de 5 à 15 pleins du réservoir.

17.2 Au cours du travail

AVIS

Ne pas appauvrir le réglage du carburateur en supposant obtenir ainsi une augmentation de puissance – cela pourrait entraîner la détérioration du moteur – voir « Réglage du carburateur ».

17.2.1 Contrôler assez souvent la tension de la chaîne

Une chaîne neuve doit être retendue plus souvent qu'une chaîne qui a déjà été utilisée depuis un certain temps.

17.2.2 À froid

La chaîne doit porter sur la partie inférieure du guide-chaîne, mais il doit être encore possible de la faire glisser le long du guide-chaîne en la tirant à la main. Si nécessaire, retendre la chaîne – voir « Tension de la chaîne ».

17.2.3 À la température de service

La chaîne s'allonge et pend. Les maillons de guidage et d'entraînement ne doivent pas sortir de la rainure, sur la partie inférieure du guide-chaîne, sinon la chaîne risque de sauter. Retendre la chaîne – voir « Tension de la chaîne ».

AVIS

En refroidissant, la chaîne se rétrécit. Si l'on ne détend pas la chaîne, elle risque alors d'endommager l'arbre du réducteur et les roulements.

17.2.4 Après une utilisation prolongée à pleine charge

Laisser le moteur tourner au ralenti pendant quelques instants – le plus gros de la chaleur est alors dissipé par le flux d'air de refroidissement, ce qui évite une accumulation de chaleur qui soumettrait les pièces rapportées sur le bloc-moteur (dispositif d'allumage, carburateur) à des sollicitations thermiques extrêmes.

17.3 Après le travail

- ▶ détendre la chaîne si elle a été retendue au cours du travail, à la température de service.

AVIS

Après le travail, il faut impérativement relâcher la tension de la chaîne ! En refroidissant, la chaîne se rétrécit. Si l'on ne détend pas la chaîne, elle risque alors d'endommager l'arbre du réducteur et les roulements.

17.3.1 Pour une immobilisation de courte durée

Monter le protège-chaîne et laisser le moteur refroidir. Veiller à ce que le réservoir à carburant soit complètement rempli et, jusqu'à la prochaine utilisation, ranger la machine à un endroit sec, à l'écart de toute source d'inflammation.

17.3.2 Pour une immobilisation prolongée

Voir « Rangement ».

18 Entretien du guide-chaîne

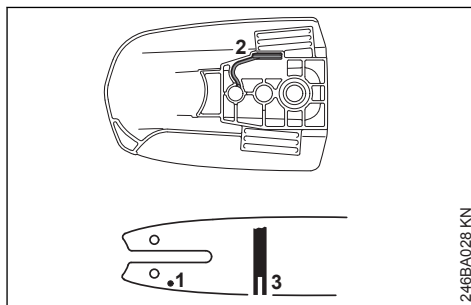

- ▶ Retourner le guide-chaîne – après chaque affûtage de la chaîne et après chaque remplacement de la chaîne – pour éviter une usure unilatérale, surtout sur la tête de renvoi et sur la partie inférieure.
- ▶ Nettoyer régulièrement l'orifice d'entrée d'huile (1), le canal de sortie d'huile (2) et la rainure du guide-chaîne (3).
- ▶ Mesurer la profondeur de la rainure – à l'aide de la jauge du calibre d'affûtage (accessoire optionnel) – dans la zone du guide-chaîne où l'on constate la plus forte usure des portées.

Type de chaîne	Pas de la chaîne	Profondeur minimale de rainure
Picco	1/4" P	4,0 mm (0,16")

Si la profondeur de la rainure n'atteint pas au moins la valeur minimale :

- ▶ Remplacer le guide-chaîne.

Sinon, les maillons de guidage et d'entraînement frottent sur le fond de la rainure – le pied des dents et les maillons intermédiaires ne portent pas sur les surfaces de glissement du guide-chaîne.

19 Nettoyage du filtre à air

19.1 Si l'on constate une baisse sensible de la puissance du moteur

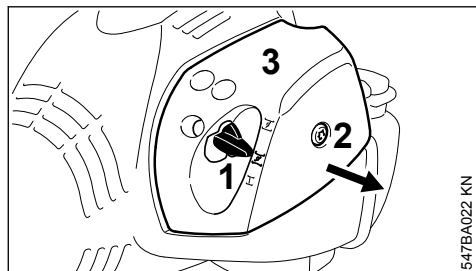

547BA022 KN

- ▶ Placer le levier du volet de starter (1) dans la position $\overline{\text{Z}}$;
- ▶ tourner la vis (2) du couvercle de filtre, dans le sens inverse des aiguilles d'une montre, jusqu'à ce que le couvercle soit desserré ;
- ▶ enlever le couvercle du filtre (3) en le faisant passer par-dessus le levier du volet de starter ;
- ▶ nettoyer grossièrement le voisinage du filtre ;

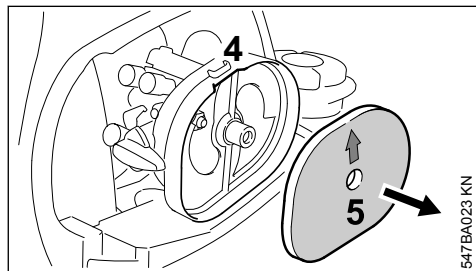

547BA023 KN

- ▶ engager les doigts dans l'échancrure (4) du boîtier du filtre et sortir le filtre en feutre (5) ;
- ▶ remplacer le filtre en feutre (5) – pour un dépannage provisoire, le battre ou le nettoyer à la soufflette – ne pas le laver ;

AVIS

Remplacer les pièces endommagées !

- ▶ mettre le filtre en feutre (5) dans le boîtier de filtre, en faisant coïncider les contours – la flèche doit être orientée vers l'échancrure ;

- ▶ placer le levier du volet de starter (1) dans la position $\overline{\text{Z}}$;
- ▶ poser le couvercle de filtre (3) – en veillant à ce que la vis (2) ne soit pas gauchie – visser la vis.

20 Réglage du carburateur

Départ usine, le carburateur est livré avec le réglage standard.

Sur cette machine, plus aucun réglage du carburateur n'est nécessaire.

Départ usine, le carburateur de cette machine est ajusté de telle sorte que dans toutes les conditions de fonctionnement le moteur soit alimenté avec un mélange carburé de composition optimale.

20.1 Réglage du ralenti

Si le moteur cale au ralenti

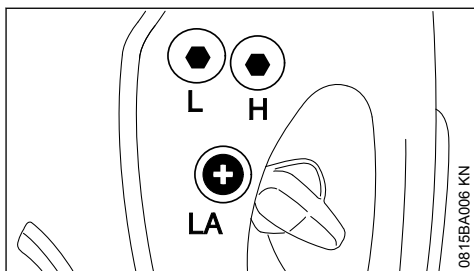

0815BA006 KN

- ▶ Faire chauffer le moteur pendant env. 3 min ;
- ▶ tourner lentement la vis de butée de réglage de régime de ralenti (LA) dans le sens des aiguilles d'une montre, jusqu'à ce que le moteur tourne rond – la chaîne ne doit pas être entraînée.

Si la chaîne est entraînée au ralenti

- ▶ Tourner la vis de butée de réglage de régime de ralenti (LA) dans le sens inverse des aiguilles d'une montre, jusqu'à ce que la chaîne s'arrête, puis exécuter encore 1/2 tour et 3/4 de tour dans le même sens.

! AVERTISSEMENT

Si la chaîne ne s'arrête pas au ralenti, malgré le réglage correct, faire réparer la machine par le revendeur spécialisé.

21 Bougie

- ▶ En cas de manque de puissance du moteur, de difficultés de démarrage ou de perturbations au ralenti, contrôler tout d'abord la bougie ;
- ▶ après env. 100 heures de fonctionnement, remplacer la bougie – la remplacer plus tôt si les électrodes sont fortement usées – utiliser exclusivement les bougies antiparasitées autorisées par STIHL – voir « Caractéristiques techniques ».

21.1 Démontage de la bougie

- ▶ Arrêt du moteur

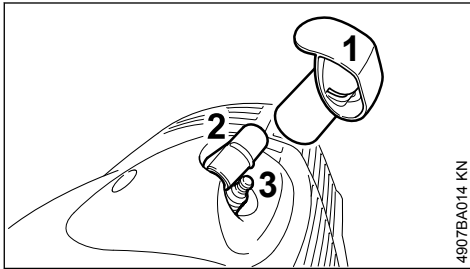

Le contact de câble d'allumage (2) se trouve sous le capuchon (1).

! AVERTISSEMENT

Le capuchon (1) protège le contact de câble d'allumage pour qu'il ne risque pas d'être endommagé. Ne pas faire fonctionner la machine sans le capuchon – remplacer le capuchon s'il est endommagé.

- ▶ Enlever le capuchon (1).
- ▶ Enlever le contact de câble d'allumage de la bougie (2).
- ▶ Laisser la bougie (3) refroidir.
- ▶ Dévisser la bougie (3).

21.2 Contrôler la bougie

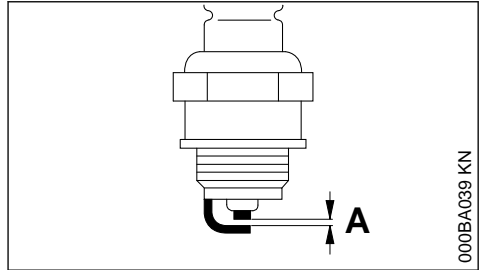

- ▶ Nettoyer la bougie si elle est encrassée ;
- ▶ contrôler l'écartement des électrodes (A) et le rectifier si nécessaire – pour la valeur correcte, voir « Caractéristiques techniques » ;
- ▶ éliminer les causes de l'encrassement de la bougie.

Causes possibles :

- trop d'huile moteur dans le carburant ;
- filtre à air encrassé ;
- conditions d'utilisation défavorables.

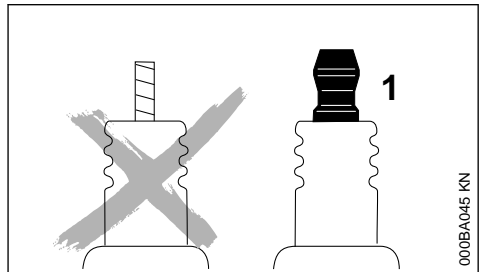

! AVERTISSEMENT

Si l'écrou de connexion (1) manque ou n'est pas fermement serré, un jaillissement d'étincelles peut se produire. Si l'on travaille dans le voisinage de matières inflammables ou présentant des risques d'explosion, cela peut déclencher un incendie ou une explosion. Cela peut causer des dégâts matériels et des personnes risquent d'être grièvement blessées.

- ▶ Utiliser des bougies antiparasitées avec écrou de connexion fixe.

21.3 Montage de la bougie

- ▶ Visser la bougie ;
- ▶ emboîter le contact de câble d'allumage sur la bougie ;

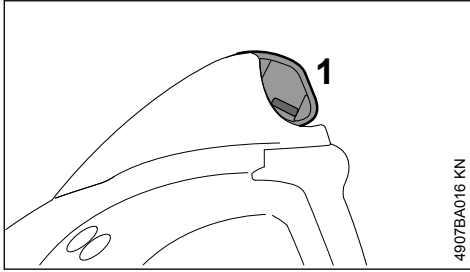

4907BA016 KN

- presser le capuchon (1) sur le contact de câble d'allumage, jusqu'à ce qu'il affleure.

22 Rangement

Pour un arrêt de travail d'env. 30 jours ou plus,

- Vider et nettoyer le réservoir à carburant à un endroit bien aéré.
- Éliminer le carburant conformément à la législation et aux prescriptions pour la protection de l'environnement.
- Si la machine possède une pompe d'amorçage manuelle : appuyer au moins 5 fois sur le soufflet de la pompe d'amorçage manuelle.
- Mettre le moteur en route et laisser le moteur tourner au ralenti jusqu'à ce qu'il s'arrête.
- Enlever la chaîne et le guide-chaîne, les nettoyer et les enduire d'une couche d'huile de protection (en bombe aérosol) – si le dispositif de coupe est monté, toujours les recouvrir avec le protège-chaîne.
- Si l'on range la machine avec les deux demi-arbres séparés : emboîter le capuchon de protection pour éviter l'encrassement de l'accouplement.
- Nettoyer soigneusement la machine, en particulier les ailettes de refroidissement du cylindre et le filtre à air.
- Si l'on utilise de l'huile de graissage de chaîne biologique (par ex. STIHL BioPlus), remplir complètement le réservoir à huile de graissage de chaîne.
- Conserver la machine à un endroit sec et sûr. La ranger de telle sorte qu'elle ne puisse pas être utilisée sans autorisation (par ex. par des enfants).

23 Contrôle et remplacement du pignon

- Enlever le couvercle de pignon, la chaîne et le guide-chaîne.

23.1 Remplacement du pignon

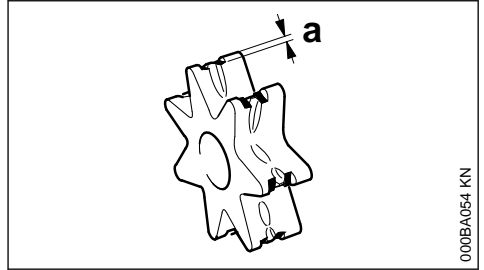

000BA054 KN

- Après avoir utilisé deux chaînes ou plus tôt,
- Si la profondeur des traces d'usure (a) dépasse 0,5 mm (0,02 po) – sinon la durée de vie de la chaîne serait réduite – pour le contrôle, utiliser le calibre de contrôle (accessoire optionnel).

Le fait de travailler alternativement avec deux chaînes présente l'avantage de ménager le pignon.

STIHL recommande d'utiliser des pignons d'origine STIHL.

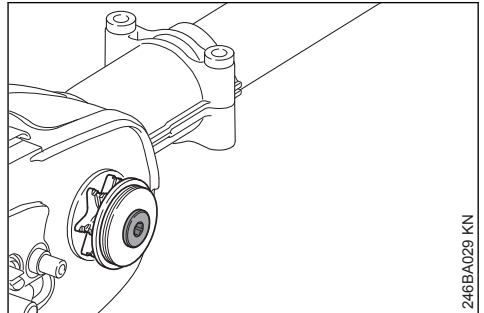

246BA029 KN

Le pignon est entraîné par un embrayage à friction. Le remplacement du pignon de chaîne doit être effectué par un revendeur spécialisé.

STIHL recommande de faire effectuer les opérations de maintenance et les réparations exclusivement chez le revendeur spécialisé STIHL.

24 Entretien et affûtage de la chaîne

24.1 Sciage facile avec une chaîne correctement affûtée

Une chaîne parfaitement affûtée pénètre sans peine dans le bois, même sous une faible pression d'avance.

Ne pas travailler avec une chaîne émoussée ou endommagée – dans ces conditions, le travail est plus fatigant, le taux de vibrations est plus élevé, le rendement de coupe n'est pas satisfaisant et les pièces s'usent plus fortement.

- ▶ Nettoyer la chaîne ;
- ▶ vérifier si des maillons ne sont pas fissurés et si des rivets ne sont pas endommagés ;
- ▶ remplacer les éléments de chaîne endommagés ou usés et rectifier les éléments neufs suivant la forme et le degré d'usure des autres éléments.

Les chaînes garnies de plaquettes de carbure (Duro) offrent une très haute résistance à l'usure. Pour un affûtage optimal, STIHL recommande de s'adresser au revendeur spécialisé STIHL.

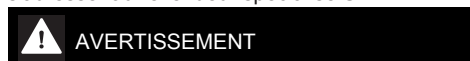

Les angles et cotes indiqués ci-après doivent être impérativement respectés. Une chaîne pas correctement affûtée – en particulier avec un trop grand retrait du limiteur de profondeur – peut accroître le risque de rebond de la perche élastique – **risque de blessure !**

Il n'est pas possible de bloquer la chaîne sur le guide-chaîne. C'est pourquoi, pour l'affûtage, il est recommandé d'enlever la chaîne et de l'affûter sur une affûteuse stationnaire (FG 2, HOS, USG).

24.2 Pas de chaîne

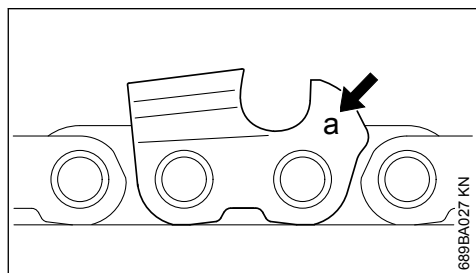

Le code (a) du pas de chaîne est estampé sur chaque dent de coupe, dans la zone du limiteur de profondeur.

Code (a)	Pas de chaîne	
	Pouces	mm
7	1/4 P	6,35
1 ou 1/4	1/4	6,35
6, P ou PM	3/8 P	9,32
2 ou 325	0,325	8,25
3 ou 3/8	3/8	9,32

Le diamètre de la lime doit être choisi en fonction du pas de la chaîne – voir le tableau « Outils d'affûtage ».

Au réaffûtage des dents de coupe, il faut respecter les angles prescrits.

24.3 Angle d'affûtage et angle de front

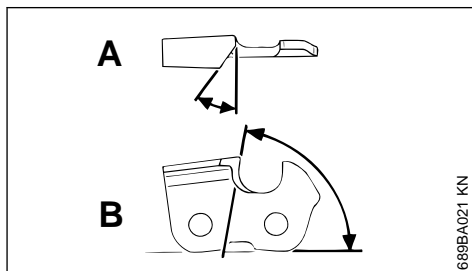

A Angle d'affûtage

Les chaînes STIHL doivent être affûtées avec un angle d'affûtage de 30°. Seule exception : les chaînes STIHL de coupe en long doivent être affûtées avec un angle d'affûtage de 10°. La chaîne de coupe en long se distingue par le fait que leur dénomination comporte la lettre X.

B Angle de front

Si l'on utilise le porte-lime prescrit et une lime du diamètre prescrit, on obtient automatiquement l'angle de front correct.

Formes de dents	Angle (°)	
	A	B
Micro = dent à gouge semi-carrée, par ex. 63 PM3, 26 RM3, 71 PM3	30	75
Super = dent à gouge carrée, par ex. 63 PS3, 26 RS, 36 RSC3	30	60
Chaîne de coupe en long, par ex. 10 63 PMX, 36 RMX	10	75

De plus, toutes les dents de la chaîne doivent présenter les mêmes angles. En cas d'angles inégaux : fonctionnement irrégulier et par à-coups, usure plus rapide – jusqu'à la rupture de la chaîne.

24.4 Porte-lime

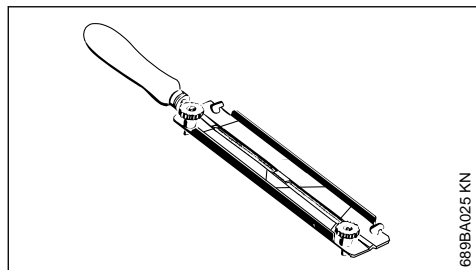

► Utiliser un porte-lime.

Pour l'affûtage manuel de la chaîne, il faut donc absolument utiliser un porte-lime (accessoire optionnel, voir le tableau « Outils d'affûtage »). Les porte-limes sont munis de marques de repérage pour l'angle d'affûtage.

Utiliser exclusivement des limes spéciales pour chaînes de tronçonneuses ! La forme et la taille d'autres limes ne conviennent pas.

24.5 Pour le contrôle des angles

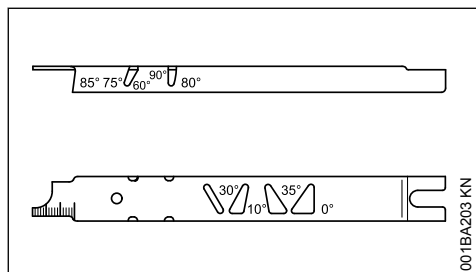

Utiliser le calibre d'affûtage STIHL (accessoire optionnel, voir le tableau « Outils d'affûtage ») – un outil universel pour contrôler l'angle d'affûtage, l'angle de front, le retrait du limiteur de profondeur, la longueur des dents et la profondeur de la rainure ainsi que pour nettoyer la rainure et les orifices d'entrée d'huile.

24.6 Affûtage correct

- Choisir les outils d'affûtage suivant le pas de la chaîne ;
- en cas d'utilisation des appareils FG 2, HOS et USG : enlever la chaîne et l'affûter en suivant les instructions de la Notice d'emploi de l'appareil respectif ;
- au besoin, prendre le guide-chaîne dans un état ;
- affûter assez souvent, mais en enlevant peu de matière – pour un simple réaffûtage, il suffit

généralement de donner deux ou trois coups de lime ;

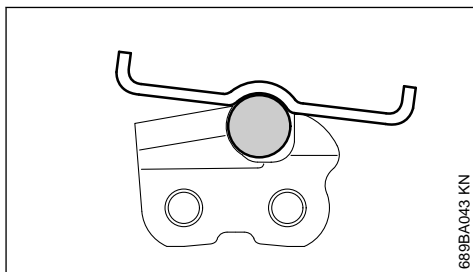
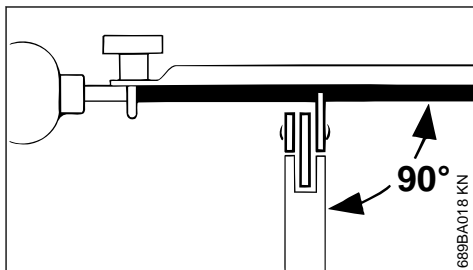

- mener la lime : **à l'horizontale** (à angle droit par rapport au flanc du guide-chaîne) sous les angles indiqués – en suivant les marques appliquées sur le porte-lime – appliquer le porte-lime sur le toit de la dent et sur le limiteur de profondeur ;
- ne limer que de l'intérieur vers l'extérieur ;
- la lime ne mord qu'en avançant – la relever au retour ;
- avec la lime, n'attaquer ni les maillons intermédiaires, ni les maillons d'entraînement ;
- faire légèrement tourner la lime à intervalles réguliers, pour éviter une usure unilatérale ;
- enlever le morfil à l'aide d'un morceau de bois dur ;
- contrôler les angles avec le calibre d'affûtage.

Toutes les dents de coupe doivent avoir la même longueur.

Des longueurs de dents inégales se traduisent par des hauteurs de dents différentes, ce qui provoque un fonctionnement par à-coups et la fissuration de la chaîne.

- Rectifier toutes les dents de coupe sur la longueur de la dent de coupe la plus courte. Cette opération peut être assez laborieuse – il est donc préférable de la faire effectuer par le revendeur spécialisé, à l'aide d'une affûteuse électrique.

24.7 Retrait du limiteur de profondeur

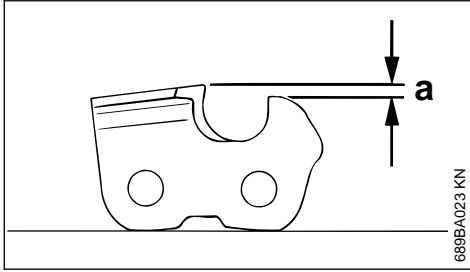

Le limiteur de profondeur détermine la profondeur de pénétration dans le bois et, par conséquent, l'épaisseur des copeaux.

a Retrait prescrit entre le limiteur de profondeur et le tranchant d'attaque

Pour couper du bois tendre en dehors de la période de gel, il est permis d'augmenter le retrait du limiteur de profondeur, de 0,2 mm (0.008") au maximum.

Pas de chaîne		Limiteur de profondeur Retrait (a)	
Pouces	(mm)	mm	(Pouces)
1/4 P	(6,35)	0,45	(0.018)
1/4	(6,35)	0,65	(0.026)
3/8 P	(9,32)	0,65	(0.026)
0.325	(8,25)	0,65	(0.026)
3/8	(9,32)	0,65	(0.026)

24.8 Réajustage du limiteur de profondeur

Le retrait du limiteur de profondeur diminue à l'affûtage de la dent de coupe.

- ▶ Après chaque affûtage, contrôler le retrait du limiteur de profondeur ;

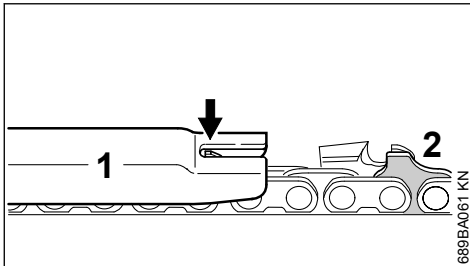

- ▶ poser sur la chaîne le calibre d'affûtage (1) qui convient pour le pas de la chaîne et le presser sur la dent de coupe à contrôler – si le limiteur de profondeur dépasse du calibre d'affûtage, il faut rectifier le limiteur de profondeur ;

Chaînes avec maillon d'entraînement à bossage(s) (2) – la partie supérieure du maillon d'entraînement à bossage(s) (2) (avec repère de maintenance) est rectifiée en même temps que le limiteur de profondeur de la dent de coupe.

⚠ AVERTISSEMENT

Le reste du maillon d'entraînement à bossage(s) ne doit pas être attaqué par la lime, car cela risquerait d'accroître la tendance au rebond de la machine.

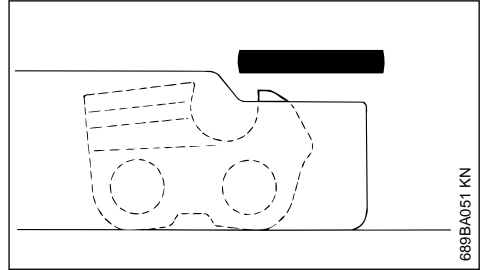

- ▶ rectifier le limiteur de profondeur de telle sorte qu'il affleure avec le calibre d'affûtage ;

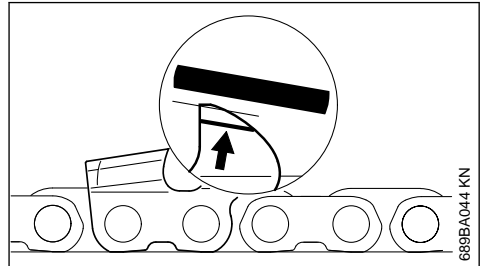

- ▶ après cela, rectifier le haut du limiteur de profondeur en biais, parallèlement au repère de maintenance (voir la flèche) – en veillant à ne pas raccourcir davantage le sommet du limiteur de profondeur ;

**AVERTISSEMENT**

Des limiteurs de profondeur dont la hauteur a été trop réduite augmentent la tendance au rebond de la machine.

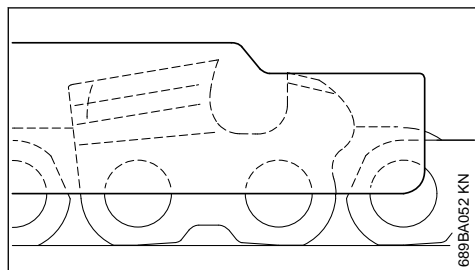

- ▶ poser le calibre d'affûtage sur la chaîne – le sommet du limiteur de profondeur doit affleurer avec le calibre d'affûtage ;
- ▶ après l'affûtage, nettoyer soigneusement la chaîne, enlever la limaille ou la poussière d'affûtage adhérent à la chaîne – lubrifier abondamment la chaîne ;
- ▶ pour un arrêt de travail prolongé, nettoyer la chaîne à la brosse et la conserver en veillant à ce qu'elle soit toujours bien huilée.

Outils d'affûtage (accessoires optionnels)

Pas de chaîne		Lime ronde Ø	Lime ronde	Porte-lime	Calibre d'affûtage	Lime plate	Jeu d'outils d'affûtage ¹⁾
Pouces	(mm)	mm (Pouces)	Référence	Référence	Référence	Référence	Référence
1/4 P	(6,35)	3,2 (1/8)	5605 771 3206	5605 750 4300	0000 893 4005	0814 252 3356	5605 007 1000
1/4	(6,35)	4,0 (5/32)	5605 772 4006	5605 750 4327	1110 893 4000	0814 252 3356	5605 007 1027
3/8 P	(9,32)	4,0 (5/32)	5605 772 4006	5605 750 4327	1110 893 4000	0814 252 3356	5605 007 1027
0.325	(8,25)	4,8 (3/16)	5605 772 4806	5605 750 4328	1110 893 4000	0814 252 3356	5605 007 1028
3/8	(9,32)	5,2 (13/64)	5605 772 5206	5605 750 4329	1110 893 4000	0814 252 3356	5605 007 1029

¹⁾Jeu d'outils d'affûtage comprenant porte-lime avec lime ronde, lime plate et calibre d'affûtage

25 Instructions pour la maintenance et l'entretien

Ces indications sont valables pour des conditions d'utilisation normales. Pour des conditions plus difficiles (ambiance très poussiéreuse, bois très résineux, bois exotiques etc.) et des journées de travail plus longues, réduire en conséquence les intervalles indiqués. En cas d'utilisation seulement occasionnelle, les intervalles peuvent être prolongés en conséquence.		avant de commencer le travail	après le travail ou une fois par jour	après chaque ravitaillement	une fois par semaine	une fois par mois	une fois par an	en cas de panne	en cas de détérioration	au besoin
Machine complète	Contrôle visuel (état, étanchéité)	X		X						
	Nettoyage		X							
Poignée de commande	Contrôle du fonctionnement	X		X						
Filtre à air	Nettoyage							X		X
	Remplacement								X	
Pompe d'amorçage manuelle (si la machine en est équipée)	Contrôle	X								
	Réparation par le revendeur spécialisé ¹⁾								X	
Crépine d'aspiration dans le réservoir à carburant	Contrôle							X		
	Remplacement						X		X	X
Réservoir à carburant	Nettoyage							X		X
Carburateur	Contrôle du ralenti, la chaîne ne doit pas être entraînée au ralenti	X		X						
	Correction du ralenti									X
Bougie	Réglage de l'écartement des électrodes							X		
	Remplacement toutes les 100 heures de fonctionnement									
Orifice d'aspiration d'air de refroidissement	Contrôle visuel		X							
	Nettoyage									X
Vis et écrous accessibles (sauf les vis de réglage)	Resserrage									X
Graissage de chaîne	Contrôle	X								
Réservoir à huile de graissage	Nettoyage							X		X
Chaîne	Contrôle, également vérification de l'affûtage	X		X						
	Contrôle de la tension de la chaîne	X		X						
	Affûtage									X
Guide-chaîne	Contrôle (usure, endommagement)	X								

Ces indications sont valables pour des conditions d'utilisation normales. Pour des conditions plus difficiles (ambiance très poussiéreuse, bois très résineux, bois exotiques etc.) et des journées de travail plus longues, réduire en conséquence les intervalles indiqués. En cas d'utilisation seulement occasionnelle, les intervalles peuvent être prolongés en conséquence.		avant de commencer le travail	après le travail ou une fois par jour	après chaque ravitaillement	une fois par semaine	une fois par mois	une fois par an	en cas de panne	en cas de détérioration	au besoin
	Nettoyage et retournement									X
	Ébavurage				X					
	Remplacement							X	X	
Pignon	Contrôle				X					
	Remplacement ¹⁾									X
Étiquettes de sécurité	Remplacement							X		

¹⁾STIHL recommande de s'adresser au revendeur spécialisé STIHL

26 Conseils à suivre pour réduire l'usure et éviter les avaries

Le fait de respecter les prescriptions de la présente Notice d'emploi permet d'éviter une usure excessive et l'endommagement du dispositif à moteur.

Le dispositif à moteur doit être utilisé, entretenu et rangé comme décrit dans la présente Notice d'emploi.

L'utilisateur assume l'entière responsabilité de tous les dommages occasionnés par suite du non-respect des prescriptions de sécurité et des instructions données pour l'utilisation et la maintenance. Cela s'applique tout particulièrement aux points suivants :

- modifications apportées au produit sans l'autorisation de STIHL ;
- utilisation d'outils ou d'accessoires qui ne sont pas autorisés pour ce dispositif, ne conviennent pas ou sont de mauvaise qualité ;
- utilisation pour des travaux autres que ceux prévus pour ce dispositif ;
- utilisation du dispositif dans des concours ou dans des épreuves sportives ;
- avaries découlant du fait que le dispositif a été utilisé avec des pièces défectueuses.

26.1 Opérations de maintenance

Toutes les opérations énumérées au chapitre « Instructions pour la maintenance et l'entretien » doivent être exécutées périodiquement. Dans le cas où l'utilisateur ne pourrait pas effectuer lui-même ces opérations de maintenance et d'entretien, il doit les faire exécuter par un revendeur spécialisé.

STIHL recommande de faire effectuer les opérations de maintenance et les réparations exclusivement chez le revendeur spécialisé STIHL. Les revendeurs spécialisés STIHL participent régulièrement à des stages de perfectionnement et ont à leur disposition les informations techniques requises.

Si ces opérations ne sont pas effectuées comme prescrit, cela peut entraîner des avaries dont l'utilisateur devra assumer l'entière responsabilité. Il pourrait s'ensuivre, entre autres, les dommages précisés ci-après :

- avaries du moteur par suite du fait que la maintenance n'a pas été effectuée à temps ou n'a pas été intégralement effectuée (p. ex. filtres à air et à carburant) ou bien par suite d'un réglage incorrect du carburateur et d'un nettoyage insuffisant des pièces de canalisation d'air de refroidissement (fentes d'aspiration d'air, ailettes du cylindre) ;

- corrosion et autres avaries subséquentes imputables au fait que le dispositif n'a pas été rangé correctement ;
- avaries et dommages subséquents survenus sur le dispositif par suite de l'utilisation de pièces de rechange de mauvaise qualité.

26.2 Pièces d'usure

Même lorsqu'on utilise la machine pour les travaux prévus dans sa conception, certaines pièces subissent une usure normale et elles doivent être remplacées en temps voulu, en fonction du genre d'utilisation et de la durée de fonctionnement. Il s'agit, entre autres, des pièces suivantes :

- Chaîne, guide-chaîne
- Pièces de transmission de puissance (embrayage centrifuge, tambour d'embrayage, pignon)
- Filtres (pour air, huile, carburant)
- Lanceur
- Bougie
- Éléments amortisseurs du système antivibratoire

27 Principales pièces

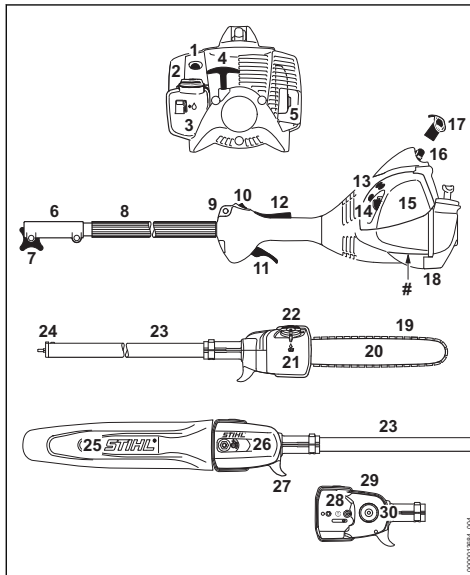

- 1 Pompe d'amorçage manuelle
- 2 Bouchon de réservoir
- 3 Réservoir à carburant
- 4 Poignée de lancement

- 5 Silencieux
 - 6 Manchon d'accouplement
 - 7 Vis de serrage
 - 8 Tube avec gaine faisant office de poignée
 - 9 Anneau de suspension
 - 10 Bouton d'arrêt
 - 11 Gâchette d'accélérateur
 - 12 Blocage de gâchette d'accélérateur
 - 13 Vis de réglage du carburateur
 - 14 Levier du volet de starter
 - 15 Couvercle de filtre à air
 - 16 Contact de câble d'allumage sur la bougie
 - 17 Capuchon
 - 18 Patte d'appui
 - 19 Chaîne Oilomatic
 - 20 Guide-chaîne
 - 21 Réservoir à huile
 - 22 Bouchon du réservoir à huile
 - 23 Tube
 - 24 Douille
 - 25 Protège-chaîne
 - 26 Couvercle de pignon
 - 27 Crochet
 - 28 Tendeur de chaîne
 - 29 Réglette de visée
 - 30 Pignon
- # Numéro de machine

28 Caractéristiques techniques

28.1 Moteur

Moteur deux-temps monocylindrique

Cylindrée :	27,2 cm ³
Alésage du cylindre :	34 mm
Course du piston :	30 mm
Puissance suivant ISO 8893 :	0,8 kW à 8500 tr/min
Régime de ralenti suivant ISO 11680 :	2800 ± 50 tr/min
Limitation de régime (valeur nominale) :	10000 tr/min
Régime max. de l'arbre de sortie (pignon) :	7900 tr/min

28.2 Dispositif d'allumage

Volant magnétique à commande électronique
 Bougie (antiparasité) : NGK CMR 6 H

Écartement des électrodes : 0,5 mm

28.3 Système d'alimentation en carburant

Carburateur à membrane toutes positions avec pompe à carburant intégrée

Capacité du réservoir à carburant : 340 cm³ (0,34 l)

28.4 Graissage de chaîne

Pompe à huile entièrement automatique, à piston rotatif, à débit proportionnel au régime

Capacité du réservoir à huile : 120 cm³ (0,12 l)

28.5 Poids

Réservoirs vides, sans dispositif de coupe

HT 56 C : 6,4 kg

28.6 Dispositif de coupe

La longueur de coupe réelle peut être inférieure à la longueur de coupe spécifiée.

28.6.1 Guide-chaînes Rollomatic E Mini

Longueur de coupe : 25, 30 cm
Pas : 1/4" P (6,35 mm)
Jauge (largeur de rainure) : 1,1 mm

28.6.2 Chaîne 1/4" P

Picco Micro 3 (71 PM3) Type 3670
Pas : 1/4" P (6,35 mm)
Jauge (largeur de maillon d'entraînement) : 1,1 mm

28.6.3 Pignon

à 8 dents pour 1/4" P

28.7 Niveaux sonores et taux de vibrations

Pour de plus amples renseignements sur le respect de la directive 2002/44/CE « Risques dus aux agents physiques (vibrations) » concernant les employeurs, voir

www.stihl.com/vib

28.7.1 Niveau de pression sonore L_{peq} suivant ISO 22868

HT 56 C : 91 dB(A)

28.7.2 Niveau de puissance acoustique L_{weq} suivant ISO 22868

HT 56 C : 103 dB(A)

28.7.3 Taux de vibrations $a_{hv,eq}$ suivant ISO 22867

Tube :
HT 56 C : 5,2 m/s²
Poignée de commande :
HT 56 C : 4,9 m/s²

Pour le niveau de pression sonore et le niveau de puissance acoustique, la valeur K selon la directive RL 2006/42/CE est de 2,0 dB(A) ; pour le taux de vibrations, la valeur K selon la directive RL 2006/42/CE est de 2,0 m/s².

28.8 REACH

REACH (enRegistration, Evaluation et Autorisation des substances Chimiques) est le nom d'un règlement CE qui couvre le contrôle de la fabrication, de l'importation, de la mise sur le marché et de l'utilisation des substances chimiques.

Pour obtenir de plus amples informations sur le respect du règlement REACH N° (CE) 1907/2006, voir

www.stihl.com/reach

28.9 Émissions de nuisances à l'échappement

La teneur en CO₂ mesurée au cours de la procédure d'homologation de type UE est indiquée à l'adresse Internet

www.stihl.com/co2

dans les Caractéristiques techniques spécifiques au produit.

La teneur en CO₂ mesurée a été enregistrée sur un moteur représentatif, au cours d'une procédure de contrôle normalisée réalisée dans des conditions de laboratoire. Elle ne fournit pas de garantie explicite ou implicite sur les performances d'un moteur déterminé.

Cette machine satisfait aux exigences posées en ce qui concerne les émissions de nuisances à l'échappement, à condition qu'elle soit entretenue et utilisée conformément à la destination prévue. Toute modification apportée sur le moteur entraîne l'expiration de l'autorisation d'exploitation de la machine.

29 Instructions pour les réparations

L'utilisateur de ce dispositif est autorisé à effectuer uniquement les opérations de maintenance et les réparations décrites dans la présente

Notice d'emploi. Les réparations plus poussées ne doivent être effectuées que par le revendeur spécialisé.

STIHL recommande de faire effectuer les opérations de maintenance et les réparations exclusivement chez le revendeur spécialisé STIHL. Les revendeurs spécialisés STIHL participent régulièrement à des stages de perfectionnement et ont à leur disposition les informations techniques requises.

Pour les réparations, monter exclusivement des pièces de rechange autorisées par STIHL pour ce dispositif ou des pièces similaires du point de vue technique. Utiliser exclusivement des pièces de rechange de haute qualité. Sinon, des accidents pourraient survenir et le dispositif risquerait d'être endommagé.

STIHL recommande d'utiliser des pièces de rechange d'origine STIHL.

Les pièces de rechange d'origine STIHL sont reconnaissables à leur référence de pièce de rechange STIHL, au nom **STIHL** et, le cas échéant, au symbole d'identification des pièces de rechange STIHL  (les petites pièces ne portent parfois que ce symbole).

30 Mise au rebut

Pour obtenir de plus amples informations concernant la mise au rebut, consulter les services publics locaux ou un revendeur spécialisé STIHL.

Si l'on ne respecte pas la réglementation pour la mise au rebut, cela risque de nuire à la santé et à l'environnement.

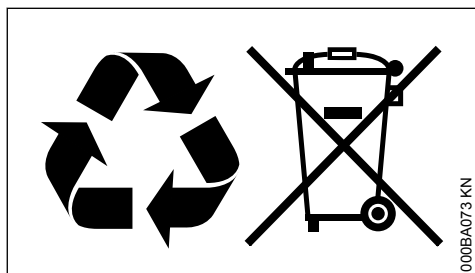

- Remettre les produits STIHL, y compris l'emballage, à une station de collecte et de recyclage, conformément aux prescriptions locales.
- Ne pas les jeter avec les ordures ménagères.

31 Déclaration de conformité UE

ANDREAS STIHL AG & Co. KG
Badstr. 115
D-71336 Waiblingen

Allemagne

déclare, sous sa seule responsabilité, que le produit suivant :

Genre de machine :	Perche élagueuse
Marque de fabrique :	STIHL
Type :	HT 56 C
Identification de la série :	4139
Cylindrée :	27,2 cm ³

est conforme à toutes les prescriptions applicables des directives 2011/65/UE, 2006/42/CE et 2014/30/UE et a été développé et fabriqué conformément à la version des normes suivantes respectivement valable à la date de fabrication :

EN ISO 11680-1, EN 55012, EN 61000-6-1

L'examen CE de type a été effectué par l'office de contrôle

KWF Service GmbH
Spremberger Straße1
64823 Groß-Umstadt
Deutschland

Numéro de certification

HT 56 C : K-EG 2023/11003

Conservation des documents techniques :

ANDREAS STIHL AG & Co. KG
Produktzulassung

L'année de fabrication et le numéro de machine sont indiqués sur la machine.

Waiblingen, le 01/06/2023

ANDREAS STIHL AG & Co. KG

P. O.



Robert Olma, Vice President, Regulatory Affairs & Global Governmental Relations

CE

32 Adresses

Direction générale STIHL

ANDREAS STIHL AG & Co. KG
Postfach 1771
D-71307 Waiblingen

Sociétés de distribution STIHL

ALLEMAGNE

STIHL Vertriebszentrale AG & Co. KG
Robert-Bosch-Straße 13
64807 Dieburg
Telefon: +49 6071 3055358

AUTRICHE

STIHL Ges.m.b.H.
Fachmarktstraße 7
2334 Vösendorf
Telefon: +43 1 86596370

SUISSE

STIHL Vertriebs AG
Isenrietstraße 4
8617 Mönchaltorf
Telefon:+41 44 9493030

STIHL revendeurs

www.stihl.com

FRANCE

www.stihl.fr/fr/revendeurs

24	Zaagketting onderhouden en slijpen.....	88
25	Onderhouds- en reinigingsvoorschriften...	92
26	Slijtage minimaliseren en schade voorkomen.....	94
27	Belangrijke componenten.....	94
28	Technische gegevens.....	95
29	Reparatierichtlijnen.....	96
30	Milieuverantwoord afvoeren.....	96
31	EU-conformiteitsverklaring.....	96
32	Adressen.....	97

Inhoudsopgave

1	Met betrekking tot deze handleiding.....	66
2	Veiligheidsaanwijzingen en werktechniek.....	67
3	Gebruik.....	72
4	Apparaat completeren.....	75
5	Zaaggarnituur.....	75
6	Zaagblad en zaagketting monteren.....	76
7	Zaagketting spannen.....	77
8	Zaagkettingspanning controleren.....	77
9	Brandstof.....	77
10	Tanken.....	78
11	Kettingsmeerolie.....	79
12	Kettingolie bijvullen.....	79
13	Kettingsmering controleren.....	81
14	Draagstel omdoen.....	81
15	Motor starten/afzetten.....	82
16	Apparaat vervoeren.....	83
17	Gebruiksvoorschriften.....	84
18	Zaagblad in goede staat houden.....	85
19	Luchtfilter reinigen.....	85
20	Carburateur afstellen.....	86
21	Bougie.....	86
22	Apparaat opslaan.....	87
23	Kettingtandwiel controleren en vervangen.....	87

1 Met betrekking tot deze handleiding

1.1 Symbolen

Symbolen die op het apparaat zijn aangebracht worden in deze handleiding toegelicht.

Afhankelijk van het apparaat en de uitrusting kunnen de volgende symbolen op het apparaat zijn aangebracht.



Benzinetank; brandstofmengsel van benzine en motorolie



Tank voor kettingsmeerolie; ketting-smeerolie



Kettingdraairichting



Hand-benzinepomp bedienen



Hand-benzinepomp

1.2 Codering van tekstblokken



WAARSCHUWING

Waarschuwing voor kans op ongevallen en letsel voor personen alsmede voor zwaarwegende materiële schade.

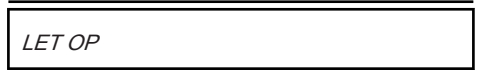

Waarschuwing voor beschadiging van het apparaat of afzonderlijke componenten.

1.3 Technische doorontwikkeling

STIHL werkt continu aan de verdere ontwikkeling van alle machines en apparaten; wijzigingen in de leveringsomvang qua vorm, techniek en uitrusting behouden wij ons daarom ook voor.

Aan gegevens en afbeeldingen in deze handleiding kunnen dan ook geen aanspraken worden ontleend.

2 Veiligheidsaanwijzingen en werktechniek



Er zijn extra veiligheidsmaatregelen nodig tijdens het werken met de hoogsnoeier, omdat met een zeer hoge kettingsnelheid wordt gewerkt, de zaagtanden zeer scherp zijn en omdat het apparaat een grote reikwijdte heeft.



De gehele gebruiksaanwijzing voor de eerste ingebruikneming aandachtig doorlezen en voor later gebruik goed opbergen. Het veronachtzamen van de gebruiksaanwijzing kan tot levensgevaarlijke situaties leiden.

De nationale veiligheidsvoorschriften, bijv. van beroepsgroepen, sociale instanties, arbeidsinspectie en andere in acht nemen.

Wie voor het eerst met het motorapparaat werkt: door de verkoper of door een andere deskundige laten uitleggen hoe men hiermee veilig kan werken – of deelnemen aan een cursus.

Minderjarigen mogen niet met het motorapparaat werken – behalve jongeren boven de 16 jaar, die onder toezicht leren met het apparaat te werken.

Kinderen, dieren en toeschouwers op afstand houden.

Als het motorapparaat niet wordt gebruikt, het apparaat zo neerleggen dat niemand in gevaar kan worden gebracht. Het motorapparaat zo opbergen dat onbevoegden er geen toegang toe hebben.

De gebruiker is verantwoordelijk voor ongevallen die andere personen of hun eigendommen overkomen, resp. voor de gevaren waaraan deze worden blootgesteld.

Het motorapparaat alleen meegeven of uitlenen aan personen die met dit model en het gebruik ervan vertrouwd zijn – altijd de gebruiksaanwijzing meegeven.

Het gebruik van geluid producerende motorapparaten kan door nationale en ook plaatselijke, lokale voorschriften tijdelijk worden beperkt.

Wie met het apparaat werkt moet goed uitgerust en gezond zijn en een goede lichamelijke conditie hebben.

Wie zich om gezondheidsredenen niet mag inspannen, moet zijn arts raadplegen of het werken met een motorapparaat mogelijk is.

Alleen voor dragers van een pacemaker: het ontstekingsmechanisme van dit apparaat genereert een zeer gering elektromagnetisch veld. Beïnvloeding van enkele typen pacemakers kan niet geheel worden uitgesloten. Ter voorkoming van gezondheidsrisico's adviseert STIHL de behandelend arts en de fabrikant van de pacemaker te raadplegen.

Na gebruik van alcohol, medicijnen die het reactievermogen beïnvloeden of drugs mag niet met het motorapparaat worden gewerkt.

Het motorapparaat alleen gebruiken voor het snoeien (snoeien of terug snoeien van takken). Alleen in hout en houtige voorwerpen zagen.

Voor andere doeleinden mag het motorapparaat niet worden gebruikt – **kans op ongelukken!**

Alleen die zaagbladen, zaagkettingen, kettingtandwielen of toebehoren monteren die door STIHL voor dit motorapparaat zijn vrijgegeven of technisch gelijkwaardige onderdelen. Bij vragen hierover contact opnemen met een geautoriseerde dealer. Alleen hoogwaardig gereedschap of toebehoren monteren. Als dit wordt nagelaten is er kans op ongelukken of schade aan het motorapparaat.

STIHL adviseert originele STIHL gereedschappen, zaagbladen, zaagkettingen, kettingtandwielen en toebehoren te monteren. Deze zijn qua eigenschappen optimaal op het product en de eisen van de gebruiker afgestemd.

Geen wijzigingen aan het apparaat aanbrengen – uw veiligheid kan hierdoor in gevaar worden gebracht. Voor persoonlijke en materiële schade die door het gebruik van niet-vrijgegeven aanbouwapparaten wordt veroorzaakt, is STIHL niet aansprakelijk.

Voor het reinigen van het apparaat geen hogedrukreiniger gebruiken. Door de harde waterstraal kunnen onderdelen van het apparaat worden beschadigd.

2.1 Kleding en uitrusting

De voorgeschreven kleding en uitrusting dragen.



De kleding moet doelmatig zijn en mag tijdens het werk niet hinderen. Nauwsluitende kleding – combipak, geen stoffas.

Geen kleding dragen waarmee men aan takken, struiken of de bewegende delen van het apparaat kan blijven haken. Ook geen sjaal, das en sieraden dragen. Lang haar in een paardenstaart binden en dusdanig vastmaken, dat het zich boven de schouders bevindt.



Veiligheidslaarzen met protectie tegen snijwonden, een stroeve, slipvrije zool en stalen neus dragen.



WAARSCHUWING



Om de kans op oogletsel te reduceren een nauw aansluitende veiligheidsbril volgens de norm EN 166 dragen. Erop letten dat de veiligheidsbril goed zit.

"Persoonlijke" gehoorbescherming dragen – zoals bijv. oorkappen.

Veiligheidshelm dragen bij gevaar voor vallende voorwerpen.



Robuuste werkhandschoenen van slijtvast materiaal dragen (bijv. leer).

STIHL biedt een omvangrijk programma aan persoonlijke beschermuitrusting.

2.2 Motorapparaat vervoeren

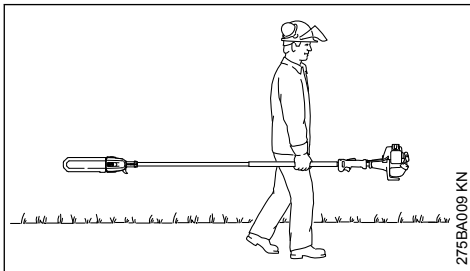

Altijd de motor afzetten.

Altijd de kettingbeschermer aanbrengen – ook bij het vervoer over korte afstanden.

Het motorapparaat alleen uitgebalanceerd aan de steel/maaiboom dragen. Hete machineonderdelen, vooral de uitlaatdemper, niet aanraken – **kans op brandwonden!**

In auto's: het motorapparaat tegen omvallen, beschadiging en tegen het weglekken van benzine beveiligen.

2.3 Tanken



Benzine is bijzonder licht ontvlambaar
– uit de buurt blijven van open vuur – geen benzine morsen – niet roken.

Voor het tanken de motor afzetten.

Niet tanken zolang de motor nog heet is – de benzine kan overstromen – **brandgevaar!**

De tankdop voorzichtig losdraaien, zodat de heersende overdruk zich langzaam kan afbouwen en er geen benzine uit de tank kan spuiten.

Uitsluitend op een goed geventileerde plek tanken. Als er benzine werd gemorst, het motorapparaat direct schoonmaken – de kleding niet in aanraking laten komen met de benzine, anders direct andere kleding aantrekken.



Na het tanken de schroef-tankdop zo vast mogelijk aandraaien.

Hierdoor wordt het risico verkleind dat de tankdop door de motortrillingen losloopt en er benzine wegstroomt.

Op lekkages letten – als er benzine naar buiten stroomt, de motor niet starten – **levensgevaar door verbranding!**

2.4 Voor het starten

Het motorapparaat op technisch goede staat controleren – het desbetreffende hoofdstuk in de gebruiksaanwijzing in acht nemen:

- Het brandstofsysteem op lekkage controleren, vooral de zichtbare onderdelen zoals bijv. de tankdop, slangaansluitingen, hand-benzinepomp (alleen bij motorapparaten met hand-benzinepomp). Bij lekkages of beschadiging de motor niet starten – **brandgevaar!** Het apparaat voor de ingebruikneming door een geautoriseerde dealer laten repareren
- Correct gemonteerd zaagblad
- Correct gespannen zaagketting
- Combischuif/stopschakelaar gemakkelijk in stand **STOP**, resp. **0** te plaatsen
- De gashendelblokkering (indien gemonteerd) en de gashendel moeten goed gangbaar zijn – de gashendel moet automatisch in de stationaire stand terugveren
- Bougiesteker op vastzitten controleren – bij een loszittende steker kunnen vonken ontstaan, hierdoor kan het vrijkomende benzine-luchtmengsel ontbranden – **brandgevaar!**
- Geen wijzigingen aan de bedieningselementen en de veiligheidsinrichtingen aanbrengen

- De handgrepen moeten schoon en droog, vrij van olie en vuil zijn – belangrijk voor een veilige bediening van het motorapparaat
- De draagriem al naargelang de lichaamslengte instellen. Zie hoofdstuk "Draagstel omdoen"

Het motorapparaat mag alleen in technisch goede staat worden gebruikt – **kans op ongelukken!**

Voor noodsituaties bij gebruik van draagriemen: het snel neerzetten van het apparaat door het afstropen van het draagstel of het losshaken van het apparaat oefenen. Tijdens het oefenen het apparaat niet op de grond gooien, om beschadigingen te voorkomen.

2.5 Motor starten

Minstens op 3 m van de plek waar werd getankt – niet in een afgesloten ruimte.

Alleen op een vlakke ondergrond, een stabiele en veilige houding aannemen, het motorapparaat goed vasthouden – de zaagketting mag geen enkel voorwerp en ook de grond niet raken, omdat deze tijdens het starten kan meedraaien.

Het motorapparaat wordt door slechts één persoon bediend – geen andere personen binnen een straal van 15 m toelaten – ook niet tijdens het starten – **kans op letsell!**

De motor starten zoals staat beschreven in de handleiding.

De zaagketting blijft nog even draaien nadat de gashendel wordt losgelaten – **naloopeffect!**

Stationair toerental controleren: de zaagketting moet bij stationair toerental – bij losgelaten gashendel – stilstaan.

Licht ontvlambare materialen (bijv. houtspanen, boomschors, droog gras, benzine) uit de buurt van de hete uitlaatgassen en de hete uitlaatdemper houden – **brandgevaar!**

2.6 Apparaat vasthouden en bedienen

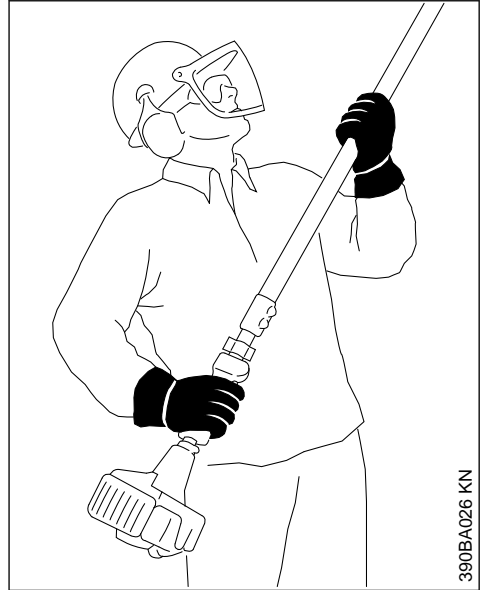

390BA026 KN

Het motorapparaat voor een veilige bediening altijd **met beide handen vasthouden** – rechterhand op de bedieningshandgreep – linkerhand op de steel/maaiboom, ook voor linkshandigen. De bedieningshandgreep en de steel/maaiboom stevig met de duimen omvatten.

Bij apparaten met een telescoopsteel de telescoopsteel slechts zo ver uittrekken als nodig is voor de werkhooft.

2.7 Tijdens de werkzaamheden

Altijd voor een stabiele en veilige houding zorgen.

Bij dreigend gevaar, resp. in geval van nood direct de motor afzetten – combischuif/stopschakelaar in stand **STOP**, resp. **0** plaatsen.



Dit motorapparaat is niet geïsoleerd. Minstens 15 m afstand ten opzichte van elektriciteitskabels aanhouden – **levensgevaar door elektrische schok!**

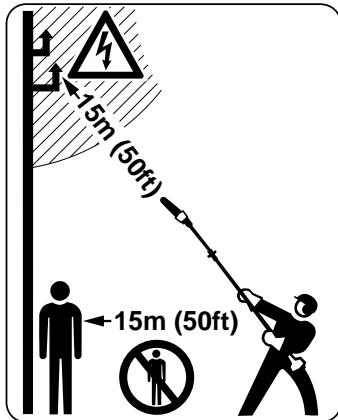

Binnen een straal van 15 m mogen zich geen andere personen ophouden – **kans op letsel** – door vallende takken en weggeslingerde houtspanen!

Deze afstand ook ten opzichte van andere objecten (auto's, ruiten) aanhouden – **kans op materiële schade!**

Met de zaagbladneus een minimale afstand van 15 m ten opzichte van elektriciteitskabels aanhouden. Bij hoogspanningskabels kan een vonkoverslag ook over een grotere afstand voorkomen. Bij werkzaamheden in de directe omgeving van elektriciteitskabels moet de stroom worden uitgeschakeld.

Voor het vervangen van de zaagketting de motor uitschakelen – **kans op letsel!**

Op een correct stationair toerental letten, zodat de zaagketting na het loslaten van de gashendel niet meedraait.

Als de zaagketting toch meedraait, de motorzaag bij een dealer ter reparatie aanbieden. Regelmatig de instelling van het stationair toerental controleren, resp. corrigeren.

Het motorapparaat nooit onbeheerd laten draaien.

Let op bij gladheid, regen, sneeuw, op hellingen, in oneffen terrein enz. – **kans op uitglijden!**

Op obstakels letten: boomstronken, wortels – **struikelgevaar!**

2.7.1 Bij werkzaamheden die niet vanaf de grond kunnen worden uitgevoerd:

- Altijd een hoogwerker gebruiken
- Nooit op een ladder of staande in de boom werken

- Nooit op onstabiele plaatsen werken
- Nooit met één hand werken

Bij gebruik van gehoorbeschermers moet extra omzichtig en bedachtzaam worden gewerkt – omdat geluiden die op gevaar wijzen (schreeuwen, alarmsignalen e.d.) minder goed hoorbaar zijn.

Op tijd rustpauzes nemen om vermoeidheid en uitputting te voorkomen – **kans op ongelukken!**

Rustig en met overleg werken – alleen bij voldoende licht en goed zicht. Voorzichtig werken, anderen niet in gevaar brengen.



Het motorapparaat produceert giftige uitlaatgassen, zodra de motor draait. Deze gassen kunnen geurloos en onzichtbaar zijn en onverbrande koolwaterstoffen en benzol bevatten. Nooit in afgesloten of slecht geventileerde ruimtes met het motorapparaat werken – ook niet met machines voorzien van katalysator.

Bij het werken in greppels, slenken of op plaatsen met weinig ruimte, steeds voor voldoende luchtventilatie zorgen – **levensgevaar door vergiftiging!**

Bij misselijkheid, hoofdpijn, gezichtsstoornissen (bijv. kleiner wordend blikveld), gehoorverlies, duizeligheid, afnemende concentratie, de werkzaamheden direct onderbreken – deze symptomen kunnen onder andere worden veroorzaakt door een te hoge uitlaatgasconcentratie – **kans op ongelukken!**

Geluidsoverlast en uitlaatgasemissie zo veel mogelijk beperken – de motor niet onnodig laten draaien, alleen gas geven tijdens het werk.

Niet roken tijdens het gebruik en in de directe omgeving van het motorapparaat – **brandgevaar!**

Uit het brandstofsysteem kunnen ontvlambare benzinedampen ontsnappen.

Tijdens het werk vrijkomende stoffen (bijv. houtstof), dampen en rook kunnen schadelijk zijn voor de gezondheid. Bij sterke stofontwikkeling een stofmasker dragen.

Als het motorapparaat niet volgens voorschrift (bijv. door geweld van buitenaf, door stoten of vallen) werd uitgeschakeld, voor het opnieuw in gebruik nemen beslist controleren of dit in goede staat verkeert – zie ook "Voor het starten".

Vooral op lekkage van het brandstofsysteem en de goede werking van de veiligheidsinrichtingen letten. Motorapparaten die niet meer bedrijfszeker zijn, in geen geval verder gebruiken. In geval

van twijfel contact opnemen met een geautoriseerde dealer.

Bij het gebruik van een draagstel erop letten dat de uitlaatgassen niet naar het lichaam van degene die hiermee werkt zijn gericht, maar aan de zijkant langs hem heen worden geleid – **brandgevaar!**

2.7.2 Snoeien

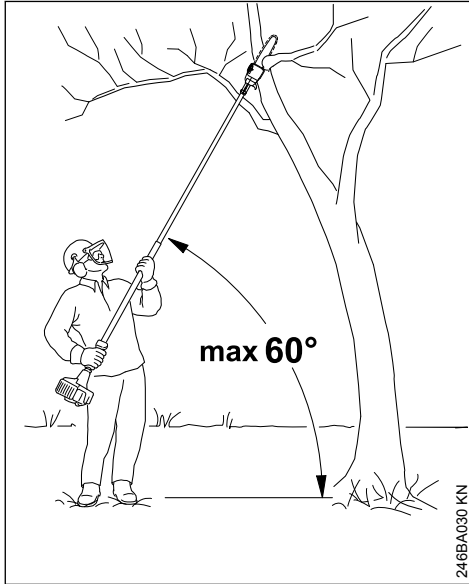

246BA030 KN

Het motorapparaat schuin houden, niet direct onder de af te zagen tak staan. Een hoek van 60° ten opzichte van de grond niet overschrijden. Op vallend hout letten.

Het werktrein vrij houden – gevallen twijgen en takken opruimen.

Voor het doorzagen van takken de vluchtweg bepalen en obstakels opruimen.

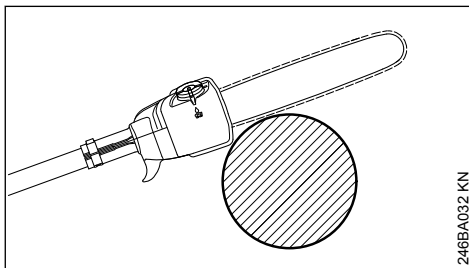

246BA032 KN

Bij de zaagsnede het huis tegen de tak plaatsen. Dit voorkomt schokachtige bewegingen van het motorapparaat bij het begin van de zaagsnede.

De zaagketting met vol gas in de zaagsnede aanbrenge.

Alleen met een goed geslepen en correct gespannen zaagketting werken – dieptebegrenzerafstand niet te groot.

Niet in de startgasstand werken – het motortoeental is bij deze stand van de gashendel niet regelbaar.

De zaagsnede van boven naar beneden aanbrenge – voorkomt het vastklemmen van de zaag in de zaagsnede.

Bij dikke, zware takken een ontlastingszaagsnede aanbrenge – zie "Gebruik".

Onder spanning staande takken alleen uiterst voorzichtig doorzagen – **kans op letsel!** Altijd eerst aan de drukzijde een ontlastingszaagsnede aanbrenge, vervolgens aan de trekzijde de zaagsnede aanbrenge – voorkomt het vastklemmen van de zaag in de zaagsnede.

Voorzichtig zijn bij het zagen van versplinterd hout – **kans op letsel door afgescheurde stukken hout!**

Op hellingen altijd boven of aan de zijkant van de door te zagen tak staan. Op naar beneden rollende takken letten.

Aan het einde van de zaagsnede wordt het motorapparaat niet meer via het zaaggarnituur in de zaagsnede ondersteund. De gebruiker moet het gewicht van het apparaat opnemen – **kans op verlies van de controle!**

Het motorapparaat alleen met een draaiende zaagketting uit de zaagsnede trekken.

Het motorapparaat alleen gebruiken om te snoeien, niet om te vellen – **kans op ongelukken!**

Geen andere voorwerpen met de zaagketting in aanraking laten komen: stenen, spijkers enz. kunnen worden weggeslingerd en de zaagketting beschadigen.

Als een draaiende zaagketting contact maakt met een steen of een ander hard voorwerp, kan dit leiden tot vonkvorming, waardoor onder bepaalde omstandigheden licht ontvlambare stoffen vlam zouden kunnen vatten. Ook droge planten en struikgewas zijn licht ontvlambaar, met name tijdens hete, droge weersomstandigheden. Als er kans op brand aanwezig is, de

hoogsnoeier niet in de buurt van licht ontvlambare stoffen, droge planten of struikgewas gebruiken. Absoluut bij de verantwoordelijke bosbeheerinstantie informeren of er brandgevaar bestaat.

Voor het achterlaten van het apparaat: motor afzetten.

2.8 Trillingen

Langdurig gebruik van het motorapparaat kan leiden tot door trillingen veroorzaakte doorbloedingsstoornissen aan de handen ("witte vingers").

Een algemeen geldende gebruiksduur kan niet worden vastgesteld, omdat deze van meerdere factoren afhankelijk is.

De gebruiksduur wordt verlengd door:

- Bescherming van de handen (warme handschoenen)
- Rustpauzes

De gebruiksduur wordt verkort door:

- Bijzondere persoonlijke aanleg voor slechte doorbloeding (kenmerk: vaak koude vingers, kriebelen)
- Lage buitentemperaturen
- De mate van kracht uitgeoefend door de handen (stevig beetpakken beïnvloedt de doorbloeding nadelig)

Bij regelmatig, langdurig gebruik van het apparaat en bij het herhaald optreden van de betreffende symptomen (bijv. vingers kriebelen) wordt een medisch onderzoek geadviseerd.

2.9 Onderhoud en reparaties

Het motorapparaat regelmatig onderhouden. Alleen die onderhouds- en reparatiewerkzaamheden uitvoeren die in de handleiding staan beschreven. Alle andere werkzaamheden laten uitvoeren door een geautoriseerde dealer.

STIHL adviseert onderhouds- en reparatiewerkzaamheden alleen door de STIHL dealer te laten uitvoeren. De STIHL dealers worden regelmatig geschoold en hebben de beschikking over Technische informatie.

Alleen hoogwaardige onderdelen monteren. Als dit wordt nagelaten is er kans op ongelukken of schade aan het apparaat. Bij vragen contact opnemen met een geautoriseerde dealer.

STIHL adviseert originele STIHL onderdelen te monteren. Deze zijn qua eigenschappen optimaal op het apparaat en de eisen van de gebruiker afgestemd.

Voor reparatie-, onderhouds- en schoonmaakwerkzaamheden altijd **de motor afzetten – kans op letsell!** – Uitzondering: afstelling carburateur en stationair toerental.

De motor mag, als de bougiesteker is losgetrokken of als de bougie is losgedraaid, alleen met het startmechanisme worden getornd als de combischakelaar/stopschakelaar in stand **STOP**, resp. **0** staat – **brandgevaar** door ontstekingsvonten buiten de cilinder.

Het motorapparaat niet in de nabijheid van open vuur onderhouden en opslaan – **brandgevaar** door de brandstof!

De tankdop regelmatig op lekkage controleren.

Alleen in goede staat verkerende, door STIHL vrijgegeven bougies – zie "Technische gegevens" – monteren.

Bougiekabel controleren (goede isolatie, vaste aansluiting).

Controleer of de uitlaatdemper in een goede staat verkeert.

Niet met een defecte of zonder uitlaatdemper werken – **brandgevaar!** – **Gehoorschadel**

De hete uitlaatdemper niet aanraken – **gevaar voor brandwonden!**

Motor afzetten

- Voor het controleren van de kettingspanning
- Voor het spannen van de ketting
- Voor het vervangen van de ketting
- Voor het opheffen van storingen

Slijphandleiding in acht nemen – voor een veilig en correct gebruik, de zaagketting en het zaagblad altijd in een goede staat houden, de zaagketting correct geslepen, gespannen en voldoende gesmeerd.

Zaagketting, zaagblad en kettingtandwiel tijdig verwisselen.

De benzine en kettingsmeerolie alleen opslaan in de voorgeschreven jerrycans met duidelijk leesbare opschriften. Direct huidcontact met benzine voorkomen, benzinedampen niet inademen – **gevaar voor de gezondheid!**

3 Gebruik

3.1 Voorbereiding

- ▶ Geschikte veiligheidskleding dragen, op de veiligheidsvoorschriften letten
- ▶ Motor starten
- ▶ Draagriem omdoen

3.2 Werkvolgorde

Om het vallen van de afgezaagde takken te vergemakkelijken, moeten de onderste takken eerst worden afgezaagd. Zware takken (met een grote diameter) in onder controle te houden stukken afzagen.



WAARSCHUWING

Nooit onder de tak gaan staan waaraan wordt gewerkt – op de ruimte voor de vallende takken letten! – Op de grond vallende takken kunnen opspringen – kans op letsel!

3.3 Milieuverantwoord afvoeren

De afgezaagde takken niet bij het huisvuil gooien – de takken kunnen worden gecomposteerd!

3.4 Werktechniek

De rechterhand op de bedieningshandgreep, de linkerhand met een bijna gestrekte arm in een gemakkelijke stand op de steel/maaiboom plaatsen.

De linkerhand altijd op het handvatrubber plaatsen.

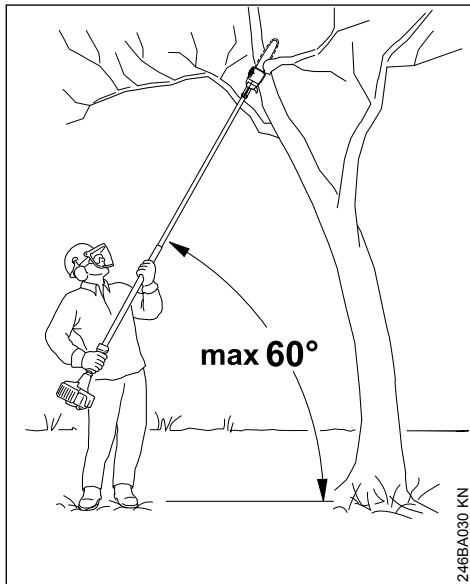

De aanzethoek moet altijd 60 of kleiner zijn!

De krachtsinspanning is het kleinst bij een aanzethoek van 60°.

Bij verschillende toepassingen kan van deze hoek worden afgeweken.

3.4.1 Zaagsnede

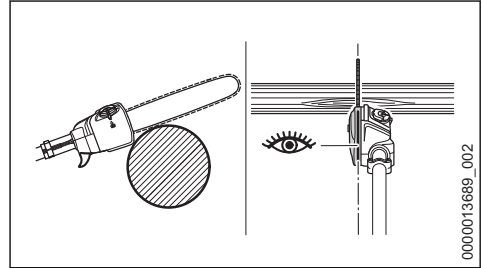

Het zaagblad ter hoogte van de behuizing tegen de tak plaatsen en de zaagsnede van boven naar beneden aanbrengen – voorkomt het inklemmen van de zaagketting in de zaagsnede. De zaagketting kan nauwkeurig worden gepositioneerd met het uitlijnprofiel.

3.4.2 Ontlastingszaagsnede

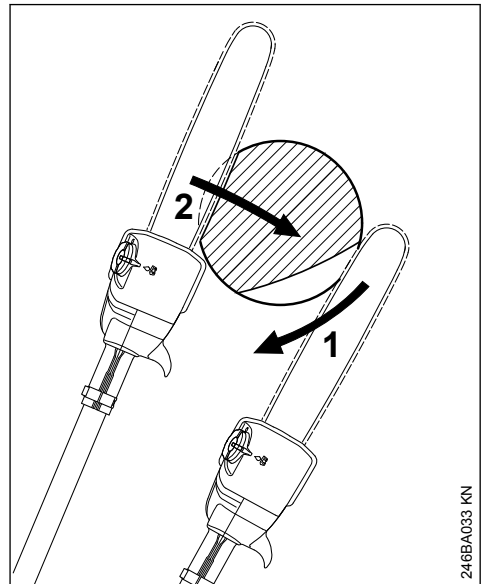

Om te voorkomen dat de schors bij dikkere takken losscheurt, aan de onderzijde een

- ▶ Ontlastingszaagsnede (1) aanbrengen, hiertoe het zaaggarnituur tegen de tak plaatsen en het zaagblad boogvormig tot aan de zaagbladneus naar beneden geleiden
- ▶ Zaagsnede (2) aanbrengen – hierbij het zaagblad bij de behuizing op de tak laten rusten

3.4.3 Juiste zaagtechniek bij dikke takken

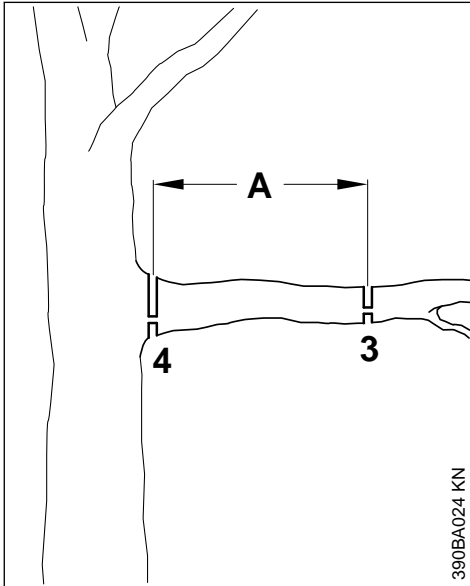

Bij takdiameters van meer dan 10 cm (4 inch) eerst

- Een voorzaagsnede (3), met een ontlastingszaagsnede en een zaagsnede op een afstand (A) van ca. 20 cm (8 inch) voor de gewenste zaagsnede aanbrengen, daarna de definitieve zaagsnede (4) met de ontlastingszaagsnede en zaagsnede op de gewenste plaats uitvoeren

3.4.4 Zagen boven hindernissen

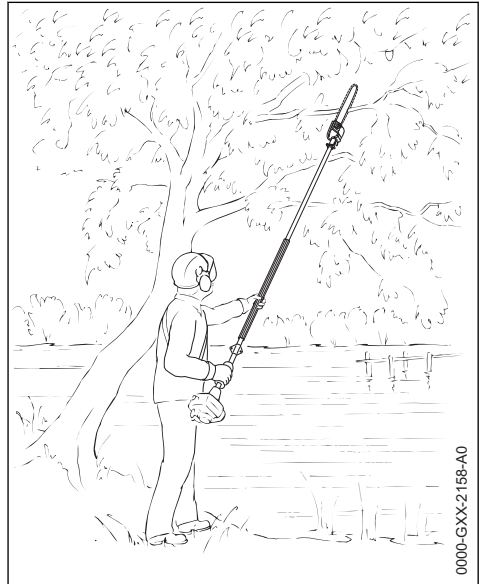

Door de grote reikwijdte kunnen takken ook boven obstakels, zoals bijv. sloten, worden afgezaagd. De aanzethoek is afhankelijk van de stand van de tak.

3.4.5 Zagen vanuit een hoogwerker

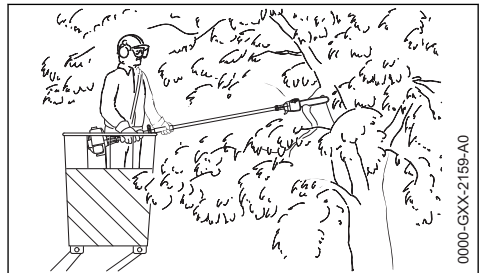

Door de grote reikwijdte kunnen takken direct op de stam worden afgezaagd zonder daarbij andere takken met de hoogwerker te beschadigen. De aanzethoek is afhankelijk van de stand van de tak.

4 Apparaat completeren

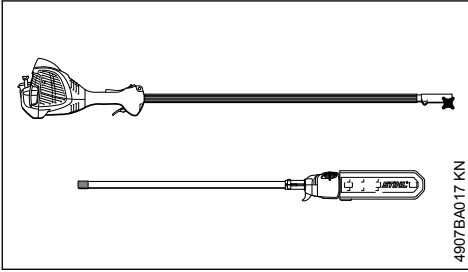

Het apparaat is, zodat dit weinig plaats inneemt, uitgerust met een deelbare steel/maaiboom. Hiermee kan het apparaat voor het vervoeren weer worden gedeeld – zie "Apparaat vervoeren".

4.1 Delen van de steel/maaiboom op elkaar aansluiten



WAARSCHUWING

Geen combigereedschappen monteren – alleen de zich bij de leveringsomvang van het apparaat bevindende steel/maaiboom met veeltandsas monteren!

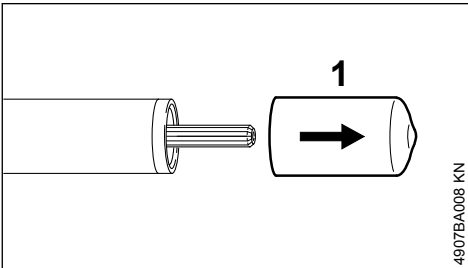

- ▶ De kap (1) lostrekken van het voorste deel van de steel/maaiboom en voor later gebruik bewaren – zie "Apparaat bewaren"
- ▶ De motorunit met de motorsteun op de grond plaatsen

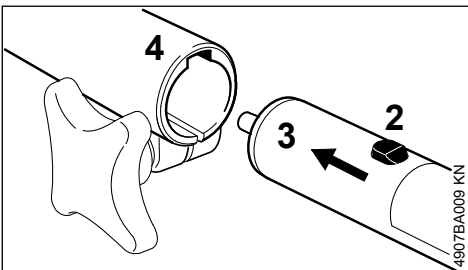

- ▶ Nok (2) van het voorste deel van de steel/maaiboom (3) tot aan de aanslag in de groef (4) van de koppelingsmof schuiven – indien nodig het voorste deel van de steel/maaiboom (3) bij het hierin schuiven iets heen en weer draaien

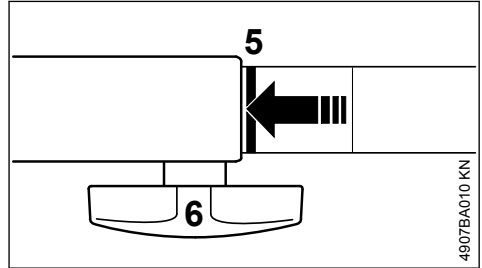

Correct hierin geschoven moet de rode lijn (5 = punt van de pijl) gelijkliggen met de koppelingsmof.

- ▶ Knevelbout (6) vastdraaien
- ▶ Draagriem vasthaken aan het draaggoeg

5 Zaaggarnituur

Zaagketting, zaagblad en kettingtandwiel vormen het zaaggarnituur.

Het meegeleverde zaaggarnituur is optimaal afgestemd op de hoogsnoeier.

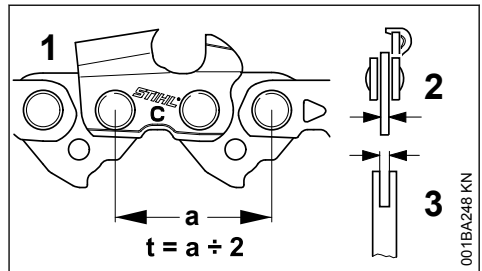

- De steek (t) van de zaagketting (1), van het kettingtandwiel en van het neustandwiel van het Rollomatic-zaagblad moeten met elkaar corresponderen
- De dikte van de aandrijfschakels (2) van de zaagketting (1) moet corresponderen met de groefbreedte van het zaagblad (3)

Bij het combineren van componenten die niet bij elkaar passen, kan het zaaggarnituur reeds na een korte gebruiksduur onherstelbaar worden beschadigd.

5.1 Kettingbeschermer

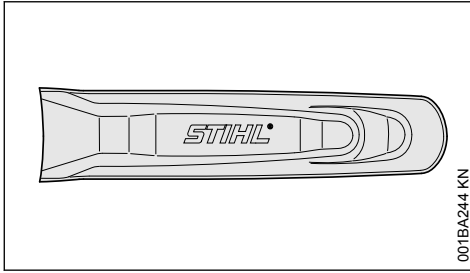

Tot de leveringsomvang behoort een bij het zaaggarnituur passende kettingbeschermer.

Bij het gebruik van zaagbladen op een hoog-snoeier moet altijd een passende kettingbeschermer worden gebruikt, die het complete zaagblad afdekt.

Op de kettingbeschermer is aan de zijkant de lengte van het hierbij passende zaagblad ingestempeld.

6 Zaagblad en zaagketting monteren

6.1 Kettingtandwieldeksel uitbouwen

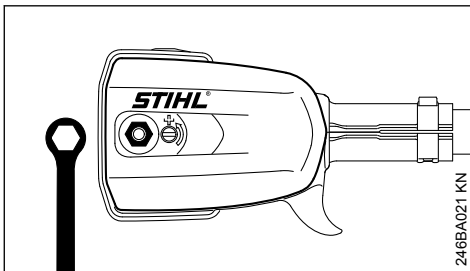

- ▶ De moer losdraaien en het kettingtandwieldeksel wegnemen

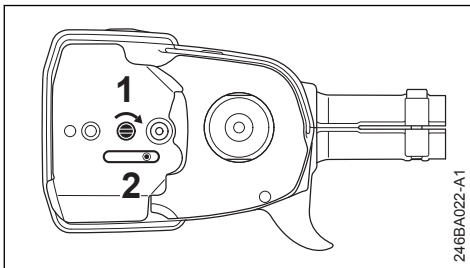

- ▶ Bout (1) rechtsom draaien, tot de spanschuif (2) rechts tegen de uitsparing van het carter ligt.

6.2 Zaagketting op het zaagblad plaatsen

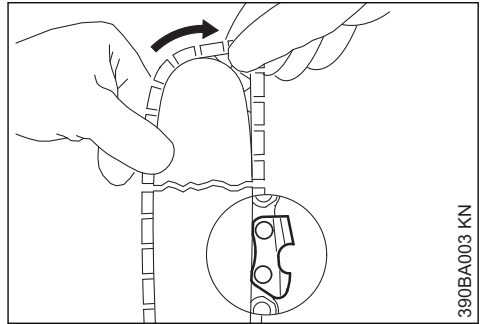

! WAARSCHUWING

Veiligheidshandschoenen aantrekken – kans op letsel door de scherpe zaagtanden.

- ▶ Zaagketting aanbrengen – te beginnen bij de zaagbladdeus

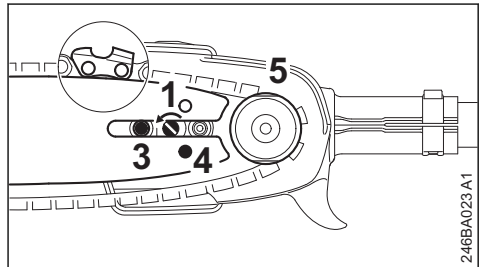

- ▶ Het zaagblad over de bout (3) en de fixeerring (4) over de tap op de spanschuif plaatsen – gelijktijdig de zaagketting over het kettingtandwiel (5) leggen
- ▶ Bout (1) linksom draaien, totdat de zaagketting aan de onderzijde nog maar iets doorhangt en de nokken van de aandrijfschakels in de groef van het zaagblad liggen
- ▶ Het kettingtandwieldeksel weer aanbrengen en de moer handvast draaien
- ▶ Verder met "Zaagketting spannen"

7 Zaagketting spannen

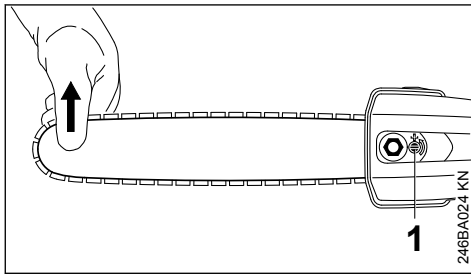

Voor het naspannen tijdens het werk:

- ▶ Motor afzetten
- ▶ Moer losdraaien
- ▶ Zaagblad bij de neus optillen
- ▶ Met behulp van een schroevendraaier de bout (1) linksom draaien, tot de zaagketting tegen de onderzijde van het zaagblad ligt
- ▶ Het zaagblad verder oplichten en de moer vastdraaien
- ▶ Verder: zie "Zaagkettingspanning controleren"

Een nieuwe zaagketting moet vaker worden nagespannen dan een die reeds langer meedraait!

- ▶ Kettingspanning vaker controleren – zie "Gebruiksaanwijzingen"

8 Zaagkettingspanning controleren

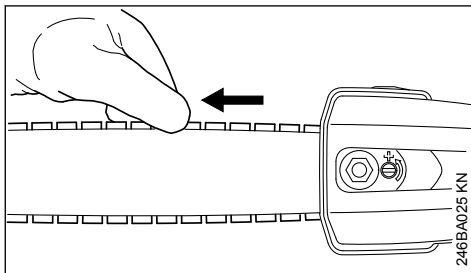

- ▶ Motor afzetten
- ▶ Veiligheidshandschoenen aantrekken
- ▶ De zaagketting moet tegen de onderzijde van de zaagbladgroef aan liggen – en met de hand over het zaagblad kunnen worden getrokken
- ▶ Indien nodig, zaagketting naspannen

Een nieuwe zaagketting moet vaker worden nagespannen dan een die reeds langer meedraait.

- ▶ Kettingspanning vaker controleren – zie "Gebruiksaanwijzingen"

9 Brandstof

De motor draait op een brandstofmengsel van benzine en motorolie.

! WAARSCHUWING

Direct huidcontact met brandstof en het inademen van brandstofdampen voorkomen.

9.1 STIHL MotoMix

STIHL adviseert het gebruik van STIHL MotoMix. Dit kant-en-klaar brandstofmengsel bevat geen benzol, is loodvrij, kenmerkt zich door een hoog octaangetal en biedt altijd de juiste mengverhouding.

STIHL MotoMix is voor de langst mogelijke levensduur van de motor gemengd met STIHL tweetaktmotorolie HP Ultra.

MotoMix is niet in alle exportlanden leverbaar.

9.2 Brandstof mengen

LET OP

Brandstoffen die niet geschikt zijn of met een afwijkende mengverhouding, kunnen leiden tot ernstige schade aan de motor. Benzine of motorolie van een mindere kwaliteit kan de motor, keerringen, leidingen en brandstoftank beschadigen.

9.2.1 Benzine

Alleen **benzine van een gerenommeerd merk** met een octaangetal van minimaal 90 RON gebruiken – loodvrij of loodhoudend.

Benzine met een alcoholpercentage van meer dan 10% kan bij motoren met handmatig instelbare carburateurs storingen veroorzaken, daarom mag deze benzine voor deze motoren niet worden gebruikt.

Motoren met M-Tronic leveren met benzine met een alcoholpercentage tot 27% (E27) het volle motorvermogen.

9.2.2 Motorolie

Als brandstof zelf wordt gemengd, mag alleen een STIHL tweetaktmotorolie of een andere hoogwaardige motorolie van de klasse JASO FB, JASO FC, JASO FD, ISO-L-EGB, ISO-L-EGC of ISO-L-EGD worden gebruikt.

STIHL schrijft de tweetaktmotorolie STIHL HP Ultra of een gelijkwaardige hoogwaardige motor-

olie voor om de emissiegrenswaarden gedurende de machinelevensduur te kunnen waarborgen.

9.2.3 Mengverhouding

Bij STIHL tweetaktmotorolie 1:50;
1:50 = 1 deel olie + 50 delen benzine

9.2.4 Voorbeelden

Hoeveelheid benzine Liter	STIHL tweetakt- olie 1:50 Liter	(ml)
1	0,02	(20)
5	0,10	(100)
10	0,20	(200)
15	0,30	(300)
20	0,40	(400)
25	0,50	(500)

- ▶ In een voor brandstof vrijgegeven jerrycan eerst motorolie bijvullen en vervolgens benzine en goed mengen

9.3 Brandstofmengsel opslaan

Benzine alleen bewaren in voor brandstof vrijgegeven jerrycans op een veilige, droge en koele plaats, beschermd tegen licht en zonnestralen.

Het brandstofmengsel verouderd – alleen de hoeveelheid die nodig is voor enkele weken mengen. Het brandstofmengsel niet langer dan 30 dagen bewaren. Door de inwerking van licht, zon, lage of hoge temperaturen kan het brandstofmengsel sneller onbruikbaar worden.

STIHL MotoMix kan echter tot 5 jaar probleemloos worden bewaard.

- ▶ De jerrycan met brandstofmengsel voor het tanken goed schudden



WAARSCHUWING

In de jerrycan kan zich druk opbouwen – de dop voorzichtig losdraaien.

- ▶ De benzinetank en de jerrycan regelmatig grondig reinigen

De restbrandstof en de voor de reiniging gebruikte vloeistof volgens voorschrift en milieubewust opslaan en afvoeren!

10 Tanken

10.1 Apparaat voorbereiden

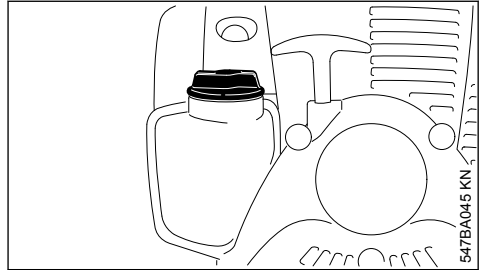

- ▶ De tankdop en de omgeving ervan voor het tanken reinigen zodat er geen vuil in de tank valt
- ▶ Het apparaat zo plaatsen, dat de tankdop naar boven is gericht

10.2 Schroef-tankdop opendraaien

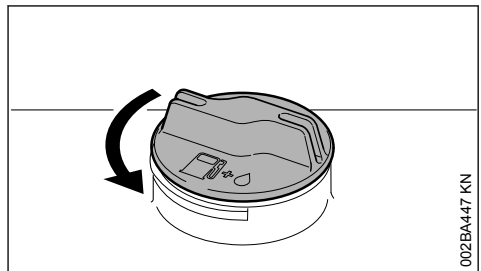

- ▶ Tankdop linksom draaien tot deze van de tankopening kan worden genomen
- ▶ Tankdop wegnemen

10.3 Tanken

Bij het tanken geen benzine morsen en de tank niet tot aan de rand vullen. STIHL adviseert het STIHL vulsysteem (speciaal toebehoren).

10.4 Schroef-tankdop dichtdraaien

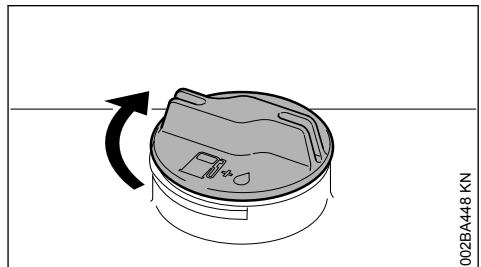

- ▶ Tankdop aanbrengen

- ▶ Tankdop tot aan de aanslag rechtsom draaien en met de hand zo vast mogelijk aandraaien

11 Kettingsmeerolie

Voor een automatische, duurzame smering van zaagketting en zaagblad – alleen milieuvriendelijke kwaliteits-kettingsmeerolie gebruiken – bij voorkeur het biologisch snel afbreekbare STIHL BioPlus.

LET OP

Biologische kettingsmeerolie moet over goede eigenschappen tegen veroudering beschikken (bijv. STIHL BioPlus). Olie met minder goede eigenschappen tegen veroudering neigt tot snel verharsen. De gevolgen zijn vaste, moeilijk verwijderbare afzettingen, vooral ter hoogte van de kettingaandrijving en op de zaagketting – tot aan het blokkeren van de oliepomp.

De levensduur van zaagkettingen en zaagbladen wordt wezenlijk beïnvloed door de kwaliteit van de smeeroilie – daarom alleen speciale kettingsmeerolie gebruiken.



WAARSCHUWING

Geen afgewerkte olie gebruiken! Afgewerkte olie kan bij langdurig en veelvuldig huidcontact huidkanker veroorzaken en is schadelijk voor het milieu!

LET OP

Afgewerkte olie beschikt niet over de noodzakelijke smeereigenschappen en is ongeschikt voor de kettingsmering.

12 Kettingolie bijvullen



LET OP

Eén olietankvulling is slechts voldoende voor een halve benzinetankvulling – tijdens de werkzaamheden het oliepeil regelmatig controleren, voorkomen dat de olietank leeg raakt!

12.1 Apparaat voorbereiden

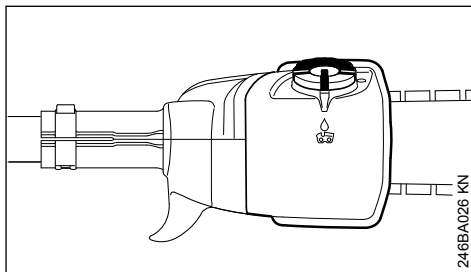

- ▶ De tankdop en de omgeving ervan voor het tanken grondig reinigen, zodat er geen vuil in de olietank valt
- ▶ Het apparaat zo neerleggen dat de tankdop naar boven is gericht

12.2 Openen

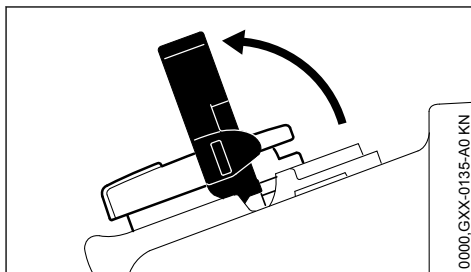

- ▶ Beugel oplappen

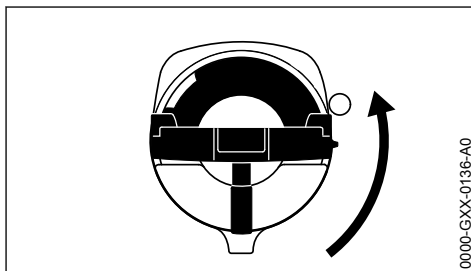

- ▶ Tankdop verdraaien (ca. 1/4 slag)

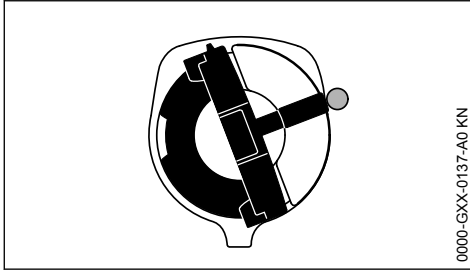

0000-GXX-0137-A0 KN

De markeringen op de tankdop en de olietank moeten met elkaar corresponderen

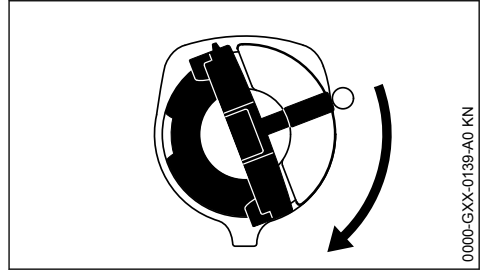

0000-GXX-0139-A0 KN

► Tankdop ingedrukt houden en rechtersom draaien tot deze vastklikt

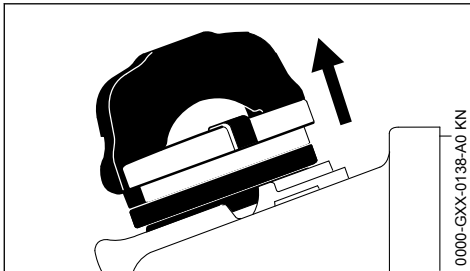

0000-GXX-0138-A0 KN

► Tankdop wegnemen

12.3 Kettingolie bijvullen

► Kettingolie bijvullen

Bij het tanken geen kettingolie morsen en de tank niet tot aan de rand vullen.

STIHL adviseert het STIHL vulsysteem voor kettingolie (speciaal toebehoren).

12.4 Sluiten

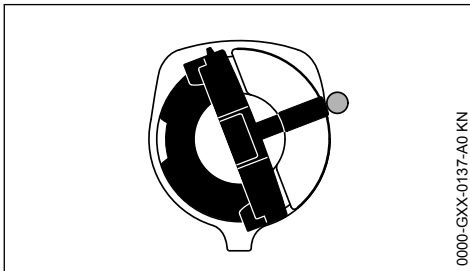

0000-GXX-0137-A0 KN

Beugel staat verticaal:

- Tankdop aanbrengen – de markeringen op de tankdop en de olietank moeten met elkaar corresponderen
- De tankdop tot aan de aanslag naar beneden drukken

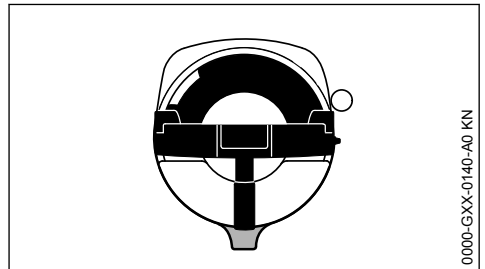

0000-GXX-0140-A0 KN

In deze stand staan de markeringen op de tankdop en de olietank met elkaar in lijn

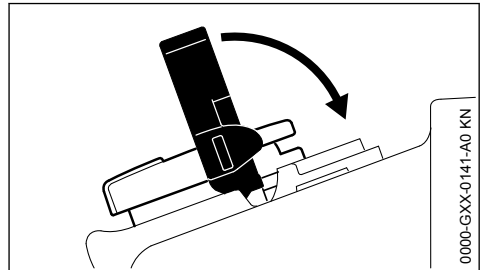

0000-GXX-0141-A0 KN

► Beugel inklappen

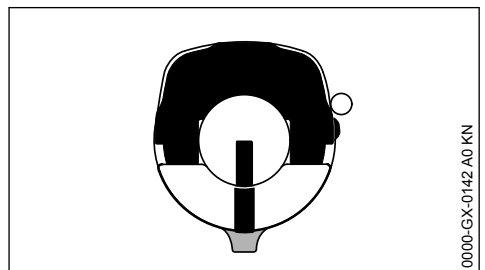

0000-GX-0142-A0 KN

Tankdop is vergrendeld

Als de inhoud van de olietank niet terugloopt, kan er een storing in het smeersysteem zijn: kettingsmering controleren, oliekanalen reinigen,

eventueel contact opnemen met een geautoriseerde dealer. STIHL adviseert onderhouds- en reparatiewerkzaamheden alleen door de STIHL dealer te laten uitvoeren.

12.5 Als de tankdop niet in de olietank kan worden vergrendeld

is het onderste deel ten opzichte van het bovenste deel verdraaid.

- De tankdop van de olietank nemen en vanaf de bovenzijde controleren

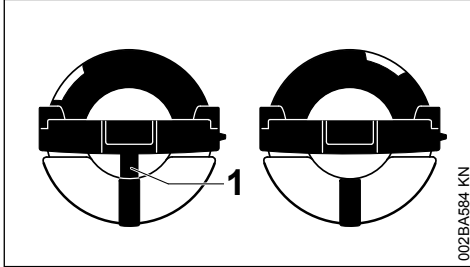

Links: onderste deel van de tankdop verdraaid – de binnenliggende markering (1) ligt in lijn met de buitenste markering

Rechts: onderste deel van de tankdop in de juiste stand – binnenliggende markering ligt onder de beugel. Deze ligt niet in lijn met de buitenste markering

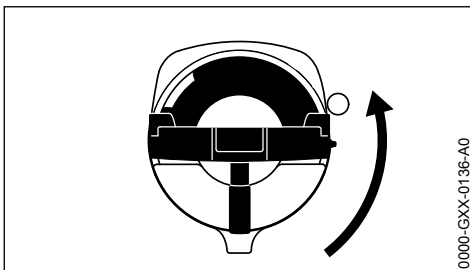

- De tankdop aanbrengen en zover linksom draaien tot deze in de zitting van de vulpijp aangrijpt
- De tankdop verder linksom draaien (ca. 1/4 slag) – het onderste deel van de tankdop wordt hierdoor in de juiste stand gedraaid
- De tankdop rechtsom draaien en sluiten – zie hoofdstuk "Sluiten"

13 Kettingsmering controleren

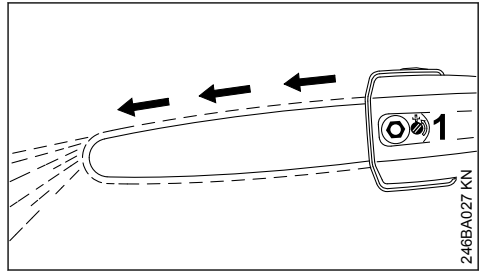

De zaagketting moet altijd iets olie wegslingeren.

LET OP

Nooit zonder kettingsmering werken! Bij een droog lopende ketting zal het zaagarnituur binnen de kortste tijd onherstelbaar worden beschadigd. Voor het begin van de werkzaamheden altijd de kettingsmering en het oliepeil in de tank controleren.

Elke nieuwe zaagketting heeft een inlooptijd van 2 tot 3 minuten nodig.

Na het inlopen de kettingspanning controleren en indien nodig corrigeren – zie "Zaagkettingspanning controleren".

14 Draagstel omdoen

Type en uitvoering van het draagstel zijn afhankelijk van het exportland.

14.1 Enkele schouderriem

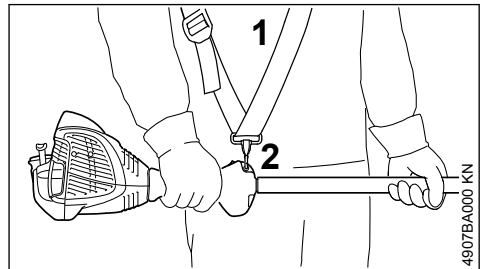

- Enkele schouderriem (1) omdoen
- Riemlengte instellen
- De karabijnhaak (2) moet ter hoogte van de rechterheup liggen als het motorapparaat aan het draagstel is gehangen

15 Motor starten/afzetten

15.1 Bedieningselementen

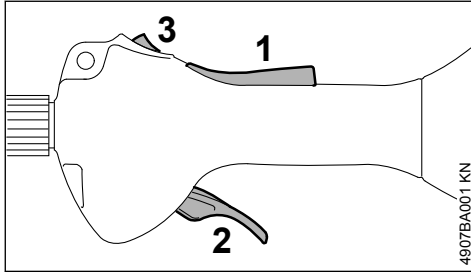

- 1 Gashendelblokkering
- 2 Gashendel
- 3 Stopschakelaar – met de werkstand en 0 = stopstand.

15.1.1 Werking van de stopschakelaar en het contact

De niet ingedrukte stopschakelaar staat in de **werkstand**: het contact is ingeschakeld – de motor is startklaar en kan worden gestart. Als de stopschakelaar in stand **0** wordt gedrukt, wordt de ontsteking uitgeschakeld. Nadat de motor is afgeslagen, wordt het contact automatisch weer ingeschakeld.

15.2 Motor starten

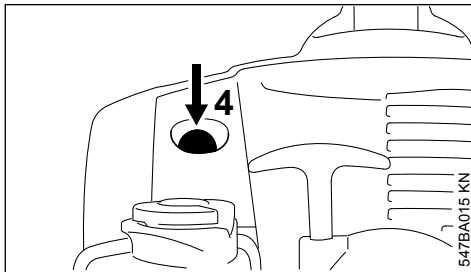

- ▶ Balg (4) van de hand-benzinepomp ten minste 5-maal indrukken – ook als de balg met benzine is gevuld

15.2.1 Koude motor (koude start)

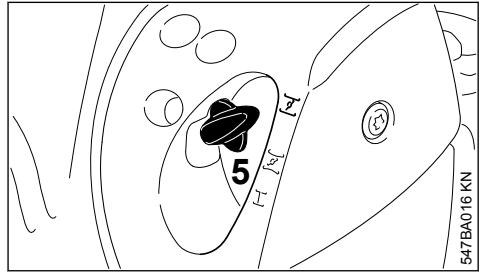

- ▶ Choeknop (5) indrukken en hierbij in stand **F** draaien

15.2.2 Warme motor (warme start)

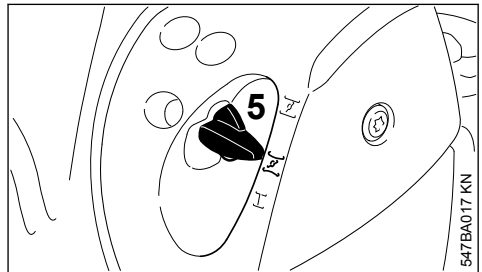

- ▶ Choeknop (5) indrukken en hierbij in stand **Z** draaien

Deze instelling geldt ook als de motor reeds heeft gedraaid, maar nog koud is.

15.2.3 Starten

- ▶ Kettingbeschermer wegnemen

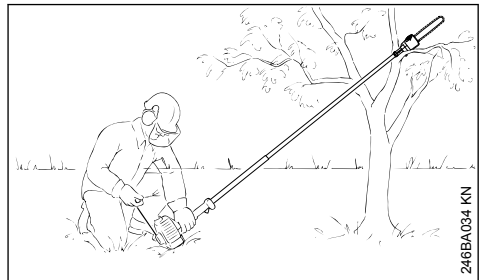

- ▶ Het apparaat stabiel op de grond plaatsen: de steun van de motor en de haak op de grond – indien nodig – de haak op een verhoging (bijv. takvork, verhoging in het terrein of iets dergelijks) plaatsen – de zaagketting mag hierbij noch de grond noch enig ander obstakel raken

**WAARSCHUWING**

Binnen het zwenkbereik van de hoogsnoeier mogen zich geen andere personen ophouden!

- ▶ Een veilige houding aannemen
- ▶ Het apparaat met de linkerhand **stevig** op de grond drukken – hierbij noch de gashendel, noch de gashendelblokkering aanraken

LET OP

De voet of de knie niet op de steel/maaiboom plaatsen!

- ▶ Met de rechterhand de starthandgreep vastpakken
- ▶ De starthandgreep gelijkmatig uittrekken

LET OP

Het koord niet tot aan het koorduiteinde uit de boring trekken – **kans op breuk!**

- ▶ De starthandgreep niet terug laten schieten – maar laten vieren zodat het startkoord correct kan worden opgerold
- ▶ Verder starten tot de motor draait

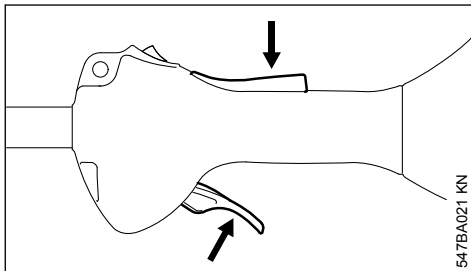
15.2.4 Zodra de motor draait

- ▶ De gashendelblokkering indrukken en gas geven – de chokeknop springt in de werkstand **I** – na een koude start de motor door enkele keren gas geven warmdraaien

**WAARSCHUWING**

Bij een correct afgestelde carburateur mag de zaagketting bij stationair toerental niet meedraaien!

Het apparaat is klaar voor gebruik.

15.3 Motor afzetten

- ▶ De stopschakelaar richting **0** drukken – de motor stopt – de stopschakelaar loslaten – de stopschakelaar veert terug

15.4 Verdere aanwijzingen met betrekking tot het starten

De motor slaat in de koudstartstand **I of bij het accelereren af.**

- ▶ De chokeknop in stand **I** plaatsen – verder starten tot de motor draait

De motor start niet in de warmstartstand **II**

- ▶ De chokeknop in stand **I** plaatsen – verder starten tot de motor draait

De motor slaat niet aan

- ▶ Controleren of alle bedieningselementen correct zijn afgesteld
- ▶ Controleren of de tank met benzine is gevuld, zo nodig tanken
- ▶ Controleren of de bougiesteker stevig op de bougie is gedrukt
- ▶ Startprocedure herhalen

Alle benzine werd verbruikt

- ▶ Na het tanken de balg van de hand-benzinepomp ten minste 5-maal indrukken – ook als de balg met benzine is gevuld
- ▶ De chokeknop afhankelijk van de motortemperatuur instellen
- ▶ Motor opnieuw starten

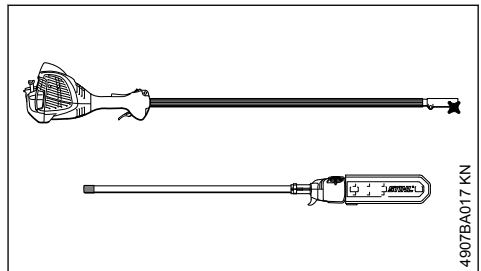
16 Apparaat vervoeren

Het apparaat is, zodat dit weinig plaats inneemt, uitgerust met een deelbare steel/maaiboom.

16.1 Delen van de steel/maaiboom van elkaar losmaken

- ▶ Draagriem bij het draagoog losmaken
- ▶ Het apparaat zo op de grond plaatsen dat het stabiel ligt

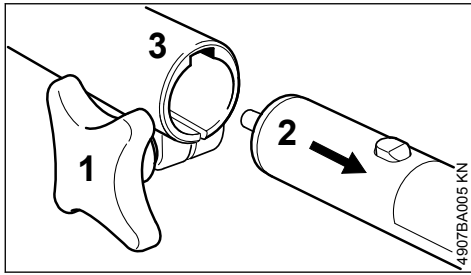

- ▶ Knevelbout (1) losdraaien – niet uit de boring draaien
- ▶ Het voorste deel van de steel/maaiboom (2) uit de koppelingsmof (3) trekken

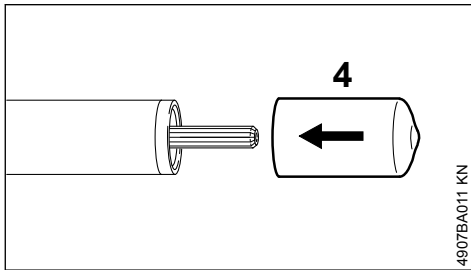

- ▶ Kap (4) op het uiteinde van de voorste steel/maaiboom schuiven

LET OP

Let erop dat de uiteinden van de steel/maaiboom niet met vuil in aanraking komen!

16.2 Delen van de steel/maaiboom op elkaar aansluiten

- ▶ De kap van het voorste deel van de steel/maaiboom trekken – en bewaren
- ▶ De motorunit met de motorsteun op de grond plaatsen
- ▶ De uiteinden van de steel/maaiboom op vasthechtend vuil controleren en dit indien nodig verwijderen

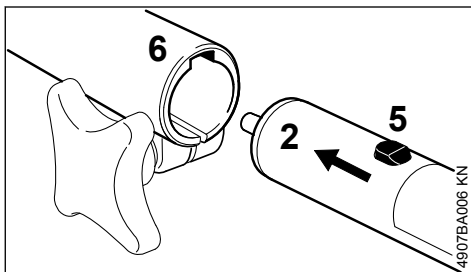

- ▶ Nok (5) op het voorste deel van de steel/maaiboom (2) tot aan de aanslag in de groef (6) van de koppelingsmof schuiven – indien nodig het voorste deel van de steel/maaiboom (2) bij het erin schuiven iets heen en weer draaien

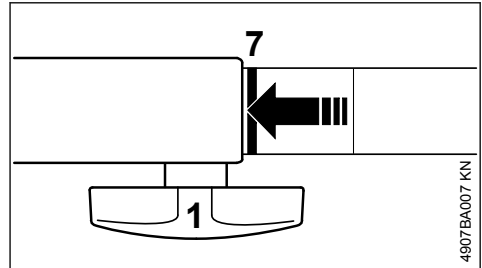

Correct hierin geschoven moet de rode lijn (7 = punt van de pijl) gelijklijgen met de koppelingsmof.

- ▶ Knevelbout (1) vastdraaien
- ▶ Draagriem vasthaken aan het draaggoeg

17 Gebruiksvoorschriften

17.1 Gedurende de eerste bedrijfsuren

Het nieuwe apparaat tot aan de derde tankvulling niet onbelast met hoge toerentallen laten draaien, om te voorkomen dat er tijdens de inlooffase extra belasting optreedt. Gedurende de inlooffase moeten de bewegende delen op elkaar inlopen – in de motor heerst een hogere wrijvingsweerstand. De motor levert zijn maximale vermogen pas na 5 tot 15 tankvullingen.

17.2 Tijdens de werkzaamheden

LET OP

De carburateur niet armer afstellen om een vermeend hoger vermogen te bereiken – de motor zou anders defect kunnen raken – zie "Carburateur afstellen".

17.2.1 Kettingspanning regelmatig controleren

Een nieuwe zaagketting moet vaker worden nagespannen dan een die reeds langer meedraait.

17.2.2 In koude staat

De zaagketting moet tegen de onderzijde van het zaagblad liggen, maar moet met de hand nog over het zaagblad kunnen worden getrokken

ken. Indien nodig, de zaagketting spannen – zie hoofdstuk "Zaagketting spannen".

17.2.3 Op bedrijfstemperatuur

De zaagketting rekt en hangt daardoor door. De aandrijfschakels aan de onderzijde van het zaagblad mogen niet uit de groef komen – de zaagketting kan anders van het zaagblad lopen. Zaagketting spannen – zie hoofdstuk "Zaagketting spannen".

LET OP

Bij het afkoelen krimpt de zaagketting. Een niet-ontspannen zaagketting kan de aandrijf-as en de lagers beschadigen.

17.2.4 Na langdurig gebruik met vol gas

De motor nog even stationair laten draaien tot de meeste warmte door de koelluchtstroom is afgevoerd, dit om te voorkomen dat de componenten op de motor (ontstekingsstelsel, carburateur) door warmteophoping te zwaar worden belast.

17.3 Na de werkzaamheden

- ▶ Zaagketting ontspannen als deze tijdens de werkzaamheden bij bedrijfstemperatuur werd gespannen

LET OP

De zaagketting na beëindiging van de werkzaamheden beslist weer ontspannen! Bij het afkoelen krimpt de zaagketting. Een niet-ontspannen zaagketting kan de aandrijf-as en de lagers beschadigen.

17.3.1 Als het werk even wordt onderbroken

Kettingbeschermer aanbrengen en de motor laten afkoelen. Het apparaat met gevulde benzinetank op een droge plaats, niet in de buurt van ontstekingsbronnen, opbergen tot het moment dat het apparaat weer wordt gebruikt.

17.3.2 Bij langdurige buitengebruikstelling

Zie hoofdstuk "Apparaat opslaan"

18 Zaagblad in goede staat houden

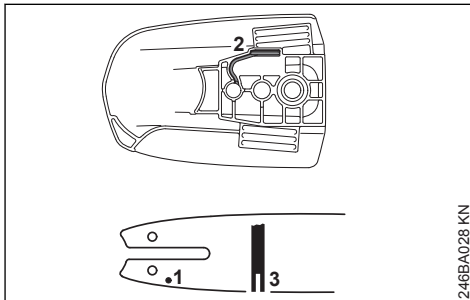

246BA028 KN

- ▶ Zaagblad omkeren – steeds nadat de ketting is geslepen en nadat de ketting is verwisseld – om eenzijdige slijtage te voorkomen, vooral bij de zaagbladneus en aan de onderzijde
- ▶ Olietoevoerboring (1), oliekanaal (2) en zaagbladgroef (3) regelmatig reinigen
- ▶ Groefdiepte meten – met behulp van het meetkaliber op het vijlkaliber (speciaal toebehoren) – op de plaats waar de slijtage het grootst is

Kettingtype	Kettingsteek	Minimale groefdiepte
Picco	1/4" P	4,0 mm (0,16")

Als de groef niet ten minste zo diep is:

- ▶ Zaagblad vervangen

De aandrijfschakels raken anders de bodem van de groef – hierdoor liggen de tandvoet en de verbindingsschakels niet meer op de randen van de zaagbladgroef.

19 Luchtfilter reinigen

19.1 Als het motorvermogen merkbaar afneemt

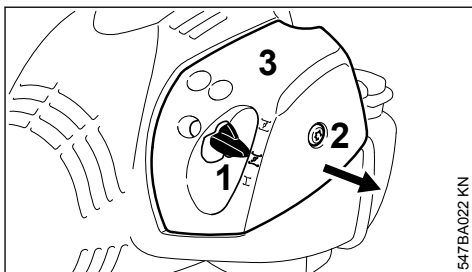

547BA022 KN

- ▶ Choeknop (1) in stand $\overline{\text{Z}}$ plaatsen
- ▶ Bout (2) in filterdeksel (3) linksom draaien, tot het deksel los zit

- ▶ Filterdeksel (3) over de chokeknop heen los-trekken en wegnemen
- ▶ Het grove vuil rondom het filter verwijderen

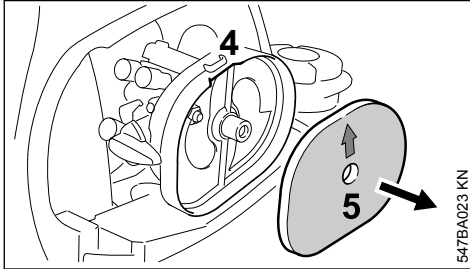

- ▶ Via de uitsparing (4) in het filterhuis het vilten filter (5) wegnemen
- ▶ Viltten filter (5) vervangen – als tijdelijke maatregel uitkloppen of uitblazen – niet uitwassen

LET OP

Beschadigde onderdelen vervangen!

- ▶ Het vilten filter (5) zo in het filterhuis plaatsen dat het hiermee gelijkligt – de pijl is gericht naar de uitsparing
- ▶ Chokeknop (1) in stand $\overline{\text{Z}}$ plaatsen
- ▶ Filterdeksel (3) aanbrengen – hierbij de bout (2) niet schief drukken – de bout in de boring draaien

20 Carburateur afstellen

De carburateur is af fabriek op de standaardafstelling afgesteld.

Bij dit apparaat is de afstelling van de carburateur niet meer nodig.

Dit apparaat is af fabriek zo afgesteld dat de motor onder alle omstandigheden en in elke omgeving wordt voorzien van een optimaal benzine-luchtmengsel.

20.1 Stationair toerental instellen

Motor slaat bij stationair toerental af

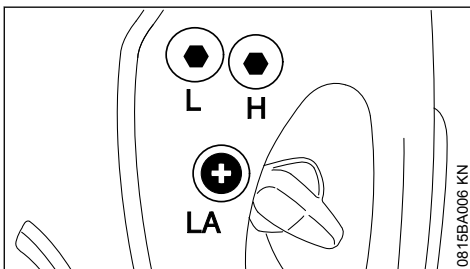

- ▶ Motor ca. 3 min. warm laten draaien
- ▶ Aanslagschroef stationair toerental (LA) langzaam rechtson draaien tot de motor gelijkmatig draait – de zaagketting mag niet meedraaien

De zaagketting draait bij stationair toerental mee

- ▶ Aanslagschroef stationair toerental (LA) linksom draaien, tot de zaagketting stil blijft staan, vervolgens 1/2 tot 3/4 slag in dezelfde richting verder draaien



WAARSCHUWING

Als de zaagketting na de uitgevoerde afstelling bij stationair toerental niet stil blijft staan, het motorapparaat door een geautoriseerde dealer laten repareren.

21 Bougie

- ▶ Bij onvoldoende motorvermogen, slecht starten of onregelmatig stationair toerental eerst de bougie controleren.
- ▶ Na ca. 100 bedrijfsuren de bougie vervangen – bij sterk ingebrande elektroden reeds eerder – alleen door STIHL vrijgegeven, ontstoorde bougies gebruiken – zie "Technische gegevens"

21.1 Bougie uitbouwen

- ▶ Motor afzetten

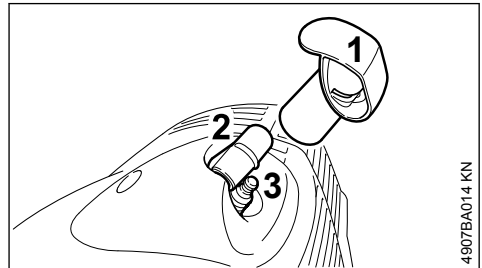

De bougiesteker (2) bevindt zich onder de kap (1).



WAARSCHUWING

De kap (1) beschermt de bougiesteker tegen beschadigingen. Het apparaat niet zonder kap laten draaien – een beschadigde kap vervangen.

- ▶ Kap (1) lostrekken
- ▶ Bougiesteker (2) lostrekken
- ▶ Bougie (3) laten afkoelen
- ▶ Bougie (3) losdraaien

21.2 Bougie controleren

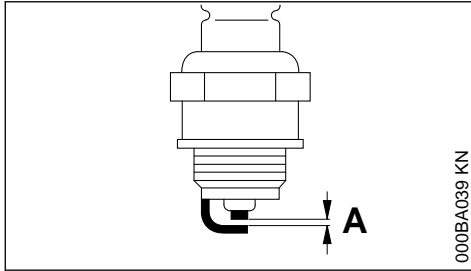

000BA039 KN

- ▶ Vervuilde bougie reinigen
- ▶ Elektrodeafstand (A) controleren en zo nodig afstellen, waarde voor elektrodeafstand – zie "Technische gegevens"
- ▶ Oorzaken van de vervuiling van de bougie opheffen

Mogelijke oorzaken zijn:

- Te veel motorolie in de benzine
- Vervuild luchtfilter
- Ongunstige bedrijfsomstandigheden

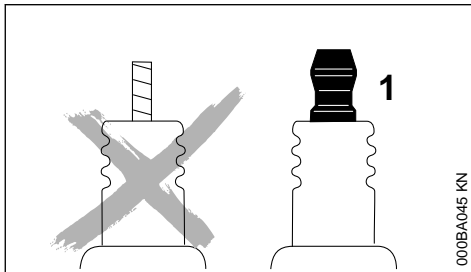

000BA045 KN



WAARSCHUWING

Bij een niet vastgedraaide of ontbrekende aansluitmoer (1) kunnen vonken worden gevormd. Als in een licht brandbare of explosieve omgeving wordt gewerkt, kunnen brand of explosies ontstaan. Personen kunnen ernstig letsel oplopen of er kan materiële schade ontstaan.

- ▶ Ontstoorde bougies met een vaste aansluitmoer monteren

21.3 Bougie monteren

- ▶ Bougie in de boring draaien
- ▶ Bougiesteker op de bougie drukken

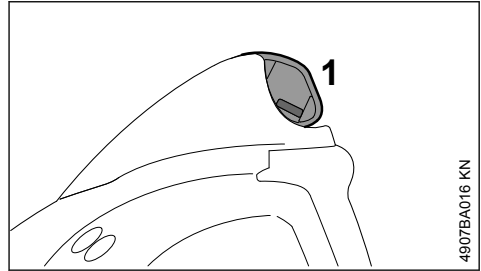

4907BA016 KN

- ▶ Kap (1) zo op de bougiesteker drukken dat deze hiermee gelijkligt

22 Apparaat opslaan

Bij buitengebruikstelling vanaf ca. 30 dagen

- ▶ De brandstoftank op een goed geventileerde plaats aftappen en reinigen
- ▶ De brandstof volgens de voorschriften en milieuwetgeving afvoeren
- ▶ Als er een hand-benzinepomp beschikbaar is: hand-benzinepomp ten minste 5 keer indrukken, voordat de motor wordt gestart
- ▶ De motor en deze net zo lang stationair laten draaien tot de motor afslaat
- ▶ De zaagketting en het zaagblad wegnemen, reinigen en inspuiten met conserveringsolie – bij een gemonteerd zaaggarnituur altijd de kettingbeschermer aanbrengen
- ▶ Als het apparaat met de losgekoppelde stelen wordt bewaard: de kap aanbrengen om de koppeling tegen vervuiling te beschermen
- ▶ Het apparaat goed schoonmaken, vooral de cilinderribben en het luchtfilter
- ▶ Bij gebruik van biologische kettingsmeerolie (bijv. STIHL BioPlus) de olietank geheel vullen
- ▶ Het apparaat op een droge en veilige plaats opslaan. Beschermen tegen onbevoegd gebruik (bijv. door kinderen)

23 Kettingandwiel controleren en vervangen

- ▶ Het kettingandwieldeksel, de zaagketting en het zaagblad wegnemen

23.1 Kettingtandwiel vervangen

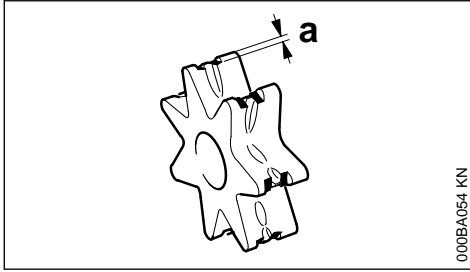

000BA054 KN

- Na het verbruik van twee zaagkettingen of eerder
- Als de inloopsporen (a) dieper zijn dan 0,5 mm (0,02 inch) – anders wordt de levensduur van de zaagketting nadelig beïnvloed – voor controle het kaliber (speciaal toebehoren) gebruiken

Het kettingtandwiel heeft een langere levensduur als er afwisselend met twee zaagkettingen wordt gewerkt.

STIHL adviseert originele STIHL kettingtandwielen te monteren.

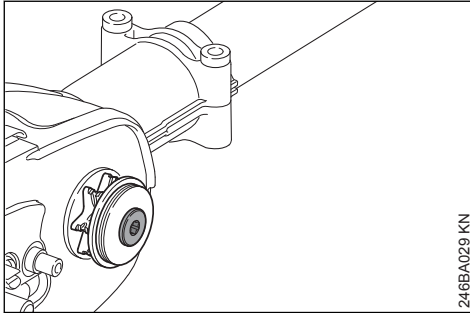

246BA029 KN

Het kettingtandwiel wordt via een slipkoppeling aangedreven. Het vervangen van het kettingtandwiel moet worden uitgevoerd door een STIHL dealer.

STIHL adviseert onderhouds- en reparatiewerkzaamheden alleen door de STIHL dealer te laten uitvoeren.

24 Zaagketting onderhouden en slijpen

24.1 Moeiteloos zagen met een correct geslepen/aangescherpte zaagketting

Een goed geslepen/aangescherpte zaagketting trekt zichzelf al bij een geringe aanlegdruk moeiteloos in het hout.

Niet met een botte of beschadigde zaagketting werken – dit leidt tot een zwaardere lichamelijke belasting, een hogere trillingsbelasting, een onbevredigend zaagresultaat en een hoge slijtage.

- ▶ Zaagketting reinigen
- ▶ Zaagketting op scheurtjes en beschadigde klinknagels controleren
- ▶ Beschadigde of versleten kettingdelen vervangen en deze delen qua vorm en slijtagegraad aan de overige kettingdelen aanpassen – overeenkomstig nabewerken

Zaagkettingen met hardmetalen snijplaatjes (Duro) zijn zeer slijtvast. Voor een optimaal slijpresultaat adviseert STIHL de STIHL dealer.



WAARSCHUWING

De hierna genoemde hoeken en maten moeten beslist worden aangehouden. Een verkeerd geslepen zaagketting – vooral een te lage dieptebegrenzer – kan leiden tot een verhoogde neiging tot terugslag van de hoogsnoeier – **kans op letsel!**

De zaagketting kan op het zaagblad niet worden geblokkeerd. Wij adviseren dan ook, de zaagketting voor het slijpen van het zaagblad te nemen en op een stationair slijpapparaat (FG 2, HOS, USG) te slijpen.

24.2 Kettingsteek

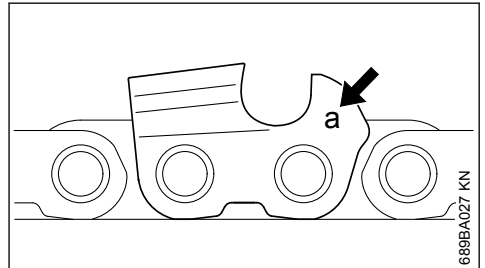

689BA027 KN

Op elke zaagtand is vlak bij de dieptebegrenzer de codering (a) voor de kettingsteek gestempeld.

Codering (a)	Kettingsteek	
	inch	mm
7	1/4 P	6,35
1 of 1/4	1/4	6,35
6, P of PM	3/8 P	9,32
2 of 325	0.325	8,25
3 of 3/8	3/8	9,32

De indeling van de vijldiameter vindt plaats aan de hand van de kettingsteek – zie tabel "Gereedschap voor het slijpen/aanscherpen".

De hoeken op de zaagtand moeten bij het slijpen worden aangehouden.

24.3 Aanscherp- en voorsnijvlakhoek

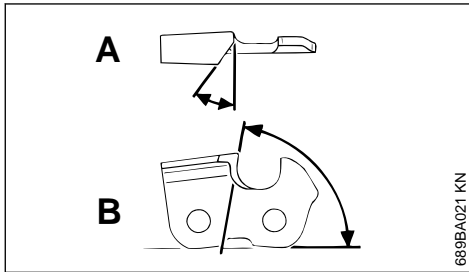

A aanscherphoek

STIHL zaagkettingen worden geslepen/aangescherpt met een aanscherphoek van 30°. Uitzondering hierop zijn de langszaagkettingen met een aanscherphoek van 10°. Langszaagkettingen hebben een X in de benaming.

B voorsnijvlakhoek

Bij gebruik van de voorgeschreven vijlhouder en vijldiameter wordt automatisch de juiste voorsnijvlakhoek verkregen.

Beiteltandvormen	Hoek (°)	
	A	B
Micro = halve beiteltand bijv. 63 PM3, 26 RM3, 71 PM3	30	75
Super = volle beiteltand bijv. 63 PS3, 26 RS, 36 RS3	30	60
Langszaagketting, bijv. 63 PMX, 36 RMX	10	75

De hoeken moeten bij alle tanden van de zaagketting gelijk zijn. Bij ongelijke hoeken: ruw, ongelijkmatig draaien van de zaagketting, sterke slijtage – tot aan het breken van de zaagketting.

24.4 Vijlhouder

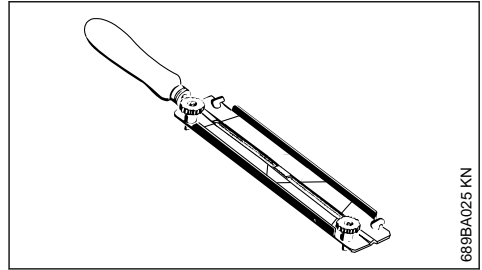

► Vijlhouder gebruiken

De zaagkettingen met de hand uitsluitend met behulp van een vijlhouder (speciaal toebehoren, zie tabel "Gereedschap voor het slijpen/aanscherpen") aanscherpen. Vijlhouders zijn voorzien van aanscherphoekmerktekens.

Alleen speciale zaagkettinvijlen gebruiken!

Andere vijlen zijn door hun vorm en kapping ongeschikt.

24.5 Ter controle van de hoeken

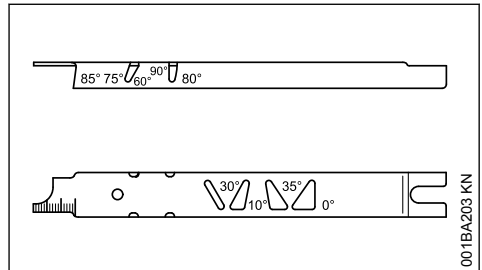

STIHL vijlkaliber (speciaal toebehoren, zie tabel "Gereedschap voor het slijpen/aanscherpen") – een universeel gereedschap voor de controle van de aanscherp- en voorsnijvlakhoek, dieptebegrenzerafstand, tandlengte, groefdiepte en voor het reinigen van de groef en de olietoevoerboringen.

24.6 Correct slijpen/aanscherpen

- Het gereedschap voor het slijpen/aanscherpen aan de hand van de kettingsteek kiezen
- Bij gebruik van de apparaten FG 2, HOS en USG: zaagketting van het zaagblad nemen en volgens de handleiding van het apparaat slijpen/aanscherpen
- Het zaagblad eventueel inspannen
- Regelmatig slijpen/aanscherpen, weinig materiaal wegnemen – voor het gebruikelijke aanscherpen zijn meestal twee tot drie vijlstreken voldoende

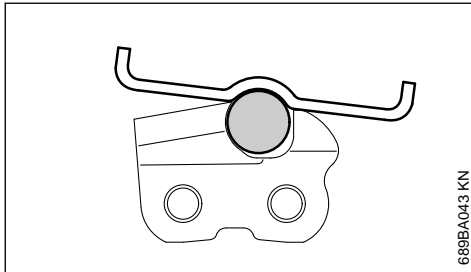
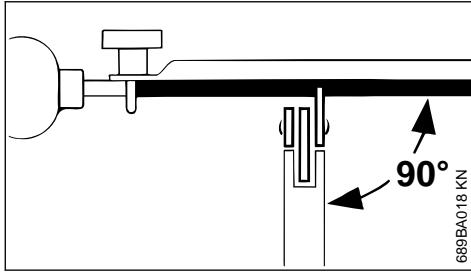

- ▶ De vijl geleiden: **horizontaal** (in een rechte hoek ten opzichte van het zijvlak van het zaagblad) overeenkomstig de voorgeschreven hoeken – aan de hand van de markeringen op de vijlhouder – vijlhouder op het tanddak en op de dieptebegrenzer plaatsen
- ▶ Alleen van binnen naar buiten vijlen
- ▶ De vijl grijpt alleen aan bij de voorwaartse strek – bij het achteruit geleiden de vijl optillen
- ▶ Verbindings- en aandrijfschakels niet afvijlen
- ▶ De vijl regelmatig iets verdraaien, om eenzijdige slijtage te voorkomen
- ▶ De bramen die bij het vijlen ontstaan verwijderen met behulp van een stuk hardhout
- ▶ De hoeken met behulp van het vijlkaliber controleren

Alle zaagtanden moeten even lang zijn.

Bij verschillende zaagtandlengtes zijn ook de tandhoogtes verschillend, hetgeen leidt tot een ruw draaiende zaagketting en zelfs tot het breken van de ketting.

- ▶ Alle zaagtanden tot op de lengte van de kortste zaagtand terugvijlen – bij voorkeur door een geautoriseerde dealer laten uitvoeren met een elektrisch slijpparaat

24.7 Dieptebegrenzerafstand

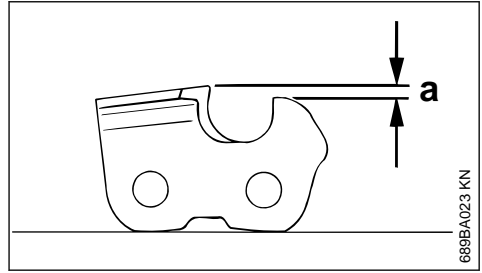

De dieptebegrenzer bepaalt de diepte van de zaagsnede in het hout en daarmee de spaandikte.

a richtafstand tussen de dieptebegrenzer en snijkant

Bij het zagen in zacht hout buiten de vorstperiode kan de afstand met maximaal 0,2 mm (0,008") worden vergroot.

Kettingsteek		Dieptebegrenzer Afstand (a)	
inch	(mm)	mm	(inch)
1/4 P	(6,35)	0,45	(0.018)
1/4	(6,35)	0,65	(0.026)
3/8 P	(9,32)	0,65	(0.026)
0.325	(8,25)	0,65	(0.026)
3/8	(9,32)	0,65	(0.026)

24.8 Dieptebegrenzer afvijlen

De dieptebegrenzerafstand wordt kleiner bij het aanscherpen van de zaagtanden.

- ▶ De dieptebegrenzerafstand telkens na het aanscherpen controleren

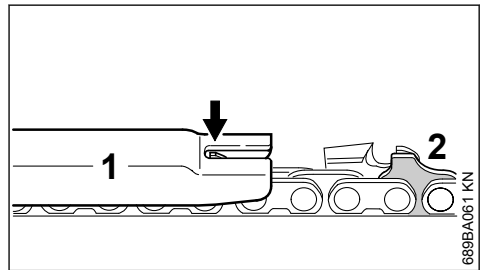

- ▶ Het bij de kettingsteek passende vijlkaliber (1) op de zaagketting plaatsen en bij de te controleren zaagtand aandrukken – als de dieptebegrenzer boven het vijlkaliber uitsteekt moet de dieptebegrenzer worden nabewerkt

Zaagkettingen met knobbel-aandrijfschakel (2) – bovenste deel van de knobbel-aandrijfschakel (2)

(met servicemarkering) wordt gelijktijdig met de dieptebegrenzer van de zaagtaand bewerkt.



WAARSCHUWING

Het overige deel van de knobbel-aandrijfschakel mag niet worden bewerkt, omdat dan de neiging tot terugslag van het apparaat zou worden verhoogd.

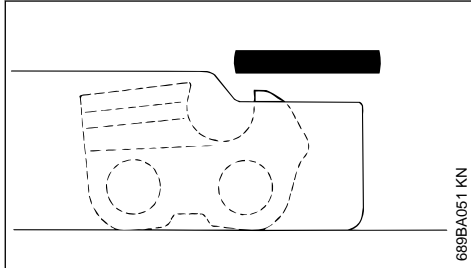

- ▶ De dieptebegrenzer nabewerken tot deze gelijkligt met het vijlkaliber

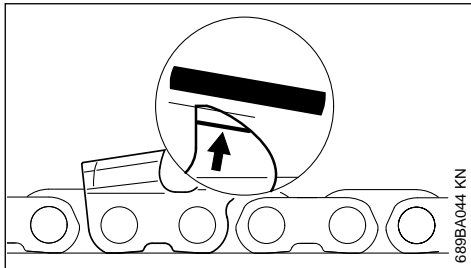

- ▶ Aansluitend hierop evenwijdig aan de servicemarkering (zie pijl) het dak van de dieptebegrenzer schuin afvijlen – hierbij het hoogste punt van de dieptebegrenzer niet verder terugzetten



WAARSCHUWING

Te lage dieptebegrenzers verhogen de neiging tot terugslag van het apparaat.

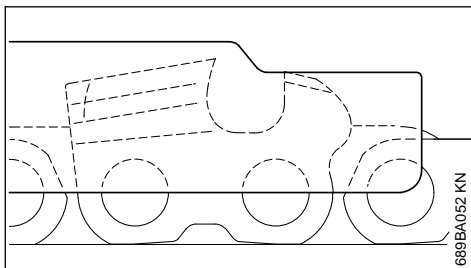

- ▶ Het vijlkaliber op de zaagketting plaatsen – het hoogste punt van de dieptebegrenzer moet gelijkliggen met het vijlkaliber
- ▶ Na het slijpen/aanscherpen de zaagketting grondig reinigen, aanhechtende vijlspanen of slijpsel verwijderen – de zaagketting intensief smeren
- ▶ Bij langere werkonderbrekingen de zaagketting reinigen en ingelied bewaren

Gereedschap voor het slijpen/aanscherpen (speciaal toebehoren)								
Kettingsteek		Ronde vijl Ø		Vijlhouder	Vijlkaliber	Platte vijl	Slijp-, aanscherpset ¹⁾	
inch	(mm)	mm	(inch)	onderdeelnummer	onderdeelnummer	onderdeelnummer	onderdeelnummer	
1/4 P	(6,35)	3,2	(1/8)	5605 771 3206	5605 750 4300	0000 893 4005	0814 252 3356	5605 007 1000
1/4	(6,35)	4,0	(5/32)	5605 772 4006	5605 750 4327	1110 893 4000	0814 252 3356	5605 007 1027
3/8 P	(9,32)	4,0	(5/32)	5605 772 4006	5605 750 4327	1110 893 4000	0814 252 3356	5605 007 1027
0.325	(8,25)	4,8	(3/16)	5605 772 4806	5605 750 4328	1110 893 4000	0814 252 3356	5605 007 1028
3/8	(9,32)	5,2	(13/64)	5605 772 5206	5605 750 4329	1110 893 4000	0814 252 3356	5605 007 1029

¹⁾Bestaande uit vijlhouder met ronde vijl, platte vijl en vijlkaliber

25 Onderhouds- en reinigingsvoorschriften

Onderstaande gegevens zijn gebaseerd op normale bedrijfsomstandigheden. Onder zware omstandigheden (sterke stofoverlast, hout met veel harsvorming, tropisch hout enz.) en bij langere dagelijkse werktijden dienen de opgegeven intervallen navenant te worden verkort. Bij slechts incidenteel gebruik kunnen de intervallen overeenkomstig worden verlengd.		Voor begin van de werkzaamheden	Na beëindigen van de werkzaamheden, resp. dagelijks	Na elke tankvulling	Wekelijks	Maandelijks	Jaarlijks	Bij storingen	Bij beschadiging	Indien nodig
Complete machine	visuele controle (staat, lekkage)	X		X						
	reinen		X							
Bedieningshandgreep	werking controleren	X		X						
LuchtfILTER	reinen						X		X	
	vervangen							X		
Hand-benzinepomp (indien gemonteerd)	controleren	X								
	laten repareren door geautoriseerde dealer ¹⁾							X		
Aanzuigmond in de benzinetank	controleren						X			
	vervangen					X		X	X	
Benzinetank	reinen						X		X	
Carburateur	stationair toerental controleren, de zaagketting mag niet meedraaien	X		X						

Onderstaande gegevens zijn gebaseerd op normale bedrijfsomstandigheden. Onder zware omstandigheden (sterke stofoverlast, hout met veel harsvorming, tropisch hout enz.) en bij langere dagelijkse werktijden dienen de opgegeven intervallen navenant te worden verkort. Bij slechts incidenteel gebruik kunnen de intervallen overeenkomstig worden verlengd.		Voor begin van de werkzaamheden	Na beëindigen van de werkzaamheden, resp. dagelijks	Na elke tankvulling	Wekelijks	Maandelijks	Jaarlijks	Bij storingen	Bij beschadiging	Indien nodig
	stationair toerental instellen								X	
Bougie	elektrodeafstand afstellen						X			
	elke 100 bedrijfsuren vervangen									
Aanzuigopening voor koellucht	visuele controle	X								
	reinen								X	
Bereikbare bouten, schroeven en moeren (behalve stelschroeven)	natrekken								X	
Kettingsmering	controleren	X								
Olietank	reinen						X		X	
Zaagketting	controleren, ook op het scherp zijn letten	X	X							
	kettingspanning controleren	X	X							
	slijpen/aanscherpen								X	
Zaagblad	controleren (slijtage, beschadiging)	X								
	reinen en omkeren								X	
	bramen verwijderen				X					
	vervangen							X	X	
Kettingtandwiel	controleren				X					
	vervangen ¹⁾								X	
Veiligheidssticker	vervangen							X		

¹⁾STIHL adviseert de STIHL dealer

26 Slijtage minimaliseren en schade voorkomen

Het aanhouden van de voorschriften in deze handleiding voorkomt overmatige slijtage en schade aan het apparaat.

Gebruik, onderhoud en opslag van het apparaat moeten net zo zorgvuldig plaatsvinden als staat beschreven in de handleiding.

De gebruiker is zelf verantwoordelijk voor alle schade die door het niet in acht nemen van de veiligheids-, bedienings- en onderhoudsaanwijzingen wordt veroorzaakt. Dit geldt in het bijzonder voor:

- Niet door STIHL vrijgegeven wijzigingen aan het product
- Het gebruik van gereedschappen of toebehoren die niet voor het apparaat zijn vrijgegeven, niet geschikt of kwalitatief minderwaardig zijn
- Het niet volgens voorschrift gebruikmaken van het apparaat
- Gebruik van het apparaat bij sportmanifestaties of wedstrijden
- Vervolgschade door het blijven gebruiken van het apparaat met defecte onderdelen

26.1 Onderhoudswerkzaamheden

Alle in het hoofdstuk "Onderhouds- en reinigingsvoorschriften" vermelde werkzaamheden moeten regelmatig worden uitgevoerd. Voorzover deze onderhoudswerkzaamheden niet door de gebruiker zelf kunnen worden uitgevoerd, moeten deze worden overgelaten aan een geautoriseerde dealer.

STIHL adviseert onderhouds- en reparatiewerkzaamheden alleen door de STIHL dealer te laten uitvoeren. De STIHL dealers worden regelmatig geschoold en hebben de beschikking over Technische informatie.

Als deze werkzaamheden niet of onvakkundig worden uitgevoerd kan er schade ontstaan waarvoor de gebruiker zelf verantwoordelijk is. Hiertoe behoren o.a.:

- Schade aan de motor ten gevolge van niet tijdig of niet correct uitgevoerde onderhoudswerkzaamheden (bijv. lucht- en benzinefilter), verkeerde carburateurafstelling of onvoldoende reiniging van de koelluchtgeleiding (inlaatsleuven, cilinderribben)
- Corrosie- en andere vervolgschade ten gevolge van onjuiste opslag

26 Slijtage minimaliseren en schade voorkomen

- Schade aan het apparaat ten gevolge van gebruik van kwalitatief minderwaardige onderdelen

26.2 Aan slijtage onderhevige delen

Sommige onderdelen van het motorapparaat staan ook bij gebruik volgens de voorschriften aan normale slijtage bloot en moeten, afhankelijk van de toepassing en de gebruiksduur, tijdig worden vervangen. Hiertoe behoren o.a.:

- Zaagketting, zaagblad
- Aandrijfcomponenten (centrifugaalkoppeling, koppelingstrommel, kettingtandwiel)
- Filter (voor lucht, olie, benzine)
- Startmechanisme
- Bougie
- Dempingselementen van het antivibratiesysteem

27 Belangrijke componenten

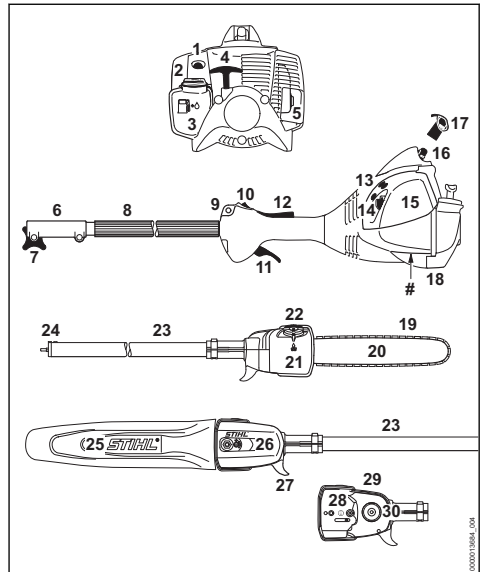

- 1 Hand-benzinepomp
- 2 Tankdop
- 3 Benzinetank
- 4 Starthandgreep
- 5 Uitlaatdemper
- 6 Koppelingsmof
- 7 Klembout
- 8 Steel/maaiboom met handvatrubber
- 9 Draagoog

- 10 Stopschakelaar
- 11 Gashendel
- 12 Gashendelblokkering
- 13 Carburateurstelschroeven
- 14 Choeknop
- 15 Luchtfilterdeksel
- 16 Bougiestekker
- 17 Dop
- 18 Apparaatsteun
- 19 Oilomatic-zaagketting
- 20 Zaagblad
- 21 Olietank
- 22 Olietankdop
- 23 Steel
- 24 Huls
- 25 Kettingbeschermer
- 26 Kettingandwieldeksel
- 27 Haak
- 28 Kettingspanner
- 29 Uittlijnprofiel
- 30 Kettingandwiel
- # Machinenummer

28 Technische gegevens

28.1 Motor

Encilinder-tweetaktmotor

Cilinderinhoud:	27,2 cm ³
Boring:	34 mm
Slag:	30 mm
Vermogen volgens ISO 8893:	0,8 kW bij 8500 1/min
Stationair toerental volgens ISO 11680:	2800 ± 50 1/min
Afregeltoerental (nominale waarde):	10000 1/min
Max.toerental van de uitgaande as (kettingandwiel):	7900 1/min

28.2 Ontstekingsstelsel

Elektronisch geregelde magneetontsteking	
Bougie (ontstoord):	NGK CMR 6 H
Elektrodeafstand:	0,5 mm

28.3 Brandstofsysteem

Onafhankelijk van de stand werkende membraancarburateur met geïntegreerde benzinepomp

Inhoud benzinetank: 340 cm³ (0,34 l)

28.4 Kettingsmering

Toerentalafhankelijke, volautomatische oliepomp met roterende pluñjer

Inhoud olietank: 120 cm³ (0,12 l)

28.5 Gewicht

zonder benzine/olie, zonder zaaggarnituur

HT 56 C: 6,4 kg

28.6 Zaaggarnituur

De werkelijke zaagbladlengte kan kleiner zijn dan de vermelde zaagbladlengte.

28.6.1 Zaagbladen Rollomatic E Mini

Zaagbladlengte:	25, 30 cm
Steek:	1/4" P (6,35 mm)
Groefbreedte:	1,1 mm

28.6.2 Zaagketting 1/4" P

Picco Micro 3 (71 PM3) type 3670

Steek:	1/4" P (6,35 mm)
Dikte aandrijfschakels:	1,1 mm

28.6.3 Kettingandwiel

8-tands voor 1/4" P

28.7 Geluids- en trillingswaarden

Gedetailleerde gegevens m.b.t. de arbo-wetgeving voor wat betreft trillingen 2002/44/EG zie www.stihl.com/vib

28.7.1 Geluidsdrumniveau L_{peq} volgens ISO-22868

HT 56 C: 91 dB(A)

28.7.2 Geluidsvermogniveau L_w volgens ISO 22868

HT 56 C: 103 dB(A)

28.7.3 Trillingswaarde a_h volgens ISO 22867

Steel:	
HT 56 C:	5,2 m/s ²
Bedieningshandgreep:	
HT 56 C:	4,9 m/s ²

Voor het geluiddrumniveau en het geluidsvermogniveau bedraagt de K--waarde volgens RL 2006/42/EG = 2,0 dB(A); voor de trillingswaarde bedraagt de K--waarde volgens RL 2006/42/EG = 2,0 m/s².

28.8 REACH

REACH staat voor een EG voorschrift voor de registratie, klassificatie en vrijgave van chemicaliën.

Informatie met betrekking tot het voldoen aan het REACH voorschrift (EG) nr. 1907/2006 zie

www.stihl.com/reach

28.9 Uitlaatgasemissiewaarde

De in de EU-typegoedkeuringsprocedure gemeten CO₂-waarde staat weergegeven bij

www.stihl.com/co2

in de productspecifieke technische gegevens.

De gemeten CO₂-waarde werd op een representatieve motor volgens een genormeerde testprocedure onder laboratoriumomstandigheden bepaald en vormt geen uitdrukkelijke of impliciete garantie van het vermogen van een bepaalde motor.

Door het in deze handleiding beschreven gebruik conform de voorschriften en onderhoud, wordt aan de geldende uitlaatgasemissie-eisen voldaan. Bij modificaties aan de motor vervalt de typegoedkeuring.

29 Reparatie-richtlijnen

Door de gebruiker van dit apparaat mogen alleen die onderhouds- en reinigingswerkzaamheden worden uitgevoerd die in deze handleiding staan beschreven. Verdergaande reparaties mogen alleen door geautoriseerde dealers worden uitgevoerd.

STIHL adviseert onderhouds- en reparatiewerkzaamheden alleen door de STIHL dealer te laten uitvoeren. De STIHL dealers worden regelmatig geschoold en hebben de beschikking over Technische informatie.

Bij reparatiewerkzaamheden alleen onderdelen inbouwen die door STIHL voor dit apparaat zijn vrijgegeven of technisch gelijkwaardige onderdelen. Alleen hoogwaardige onderdelen monteren. Als dit wordt nagelaten is er kans op ongelukken of schade aan de apparaat.

STIHL adviseert originele STIHL onderdelen te monteren.

Originele STIHL onderdelen zijn te herkennen aan het STIHL onderdeelnummer, aan het logo **STIHL** en, indien aanwezig, aan het STIHL onderdeellogo **GS** (op kleine onderdelen kan dit logo ook als enig teken voorkomen.).

30 Milieuverantwoord afvoeren

Informatie over de afvoer is verkrijgbaar bij de gemeente of bij een STIHL dealer.

Een onjuiste afvoer kan schadelijk zijn voor de gezondheid en voor het milieu.

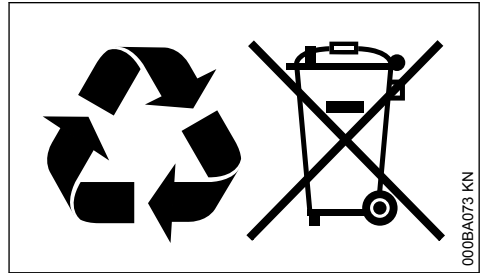

- ▶ De STIHL producten inclusief de verpakking volgens de plaatselijke voorschriften bij een geschikt verzamelpunt voor recycling inleveren.
- ▶ Niet bij het huisvuil afvoeren.

31 EU-conformiteitsverklaring

ANDREAS STIHL AG & Co. KG
Badstr. 115
D-71336 Waiblingen

Duitsland

verklaart op eigen verantwoording dat

Constructie:	Hoogsnoeier
Merk:	STIHL
Type:	HT 56 C
Serie-identificatie:	4139
Cilinderinhoud:	27,2 cm ³

voldoet aan de betreffende bepalingen van de richtlijnen 2011/65/EU, 2006/42/EG en 2014/30/EU en in overeenstemming met de ten tijde van de productiedatum geldende versies van de volgende normen is ontwikkeld en geproduceerd:

EN ISO 11680-1, EN 55012, EN 61000-6-1

De EG-typegoedkeuring is uitgevoerd door

KWF Service GmbH
Spremberger Straße1
64823 Groß-Umstadt
Deutschland

Certificeringsnr.

HT 56 C: K-EG 2023/11003

Bewaren van technische documentatie:

ANDREAS STIHL AG & Co. KG

Produktzulassung

Het productiejaar en het machinenummer staan vermeld op het apparaat.

Waiblingen, 1-6-2023

ANDREAS STIHL AG & Co. KG

Bij volmacht



Robert Olma, Vice President, Regulatory Affairs & Global Governmental Relations



32 Adressen

www.stihl.com

Indice

1	Per queste Istruzioni d'uso.....	97
2	Avvertenze di sicurezza e tecnica operativa	98
3	Impiego.....	103
4	Completamento dell'apparecchiatura.....	106
5	Dispositivo di taglio.....	106
6	Montaggio di spranga e catena.....	107
7	Messa in tensione della catena.....	108
8	Controllo della tensione catena	108
9	Carburante.....	108
10	Rifornimento del carburante.....	109
11	Olio lubrificante per catena.....	110
12	Rifornimento dell'olio catena.....	110
13	Controllo della lubrificazione catena.....	112
14	Addossamento della tracolla	113
15	Avviamento/arresto del motore.....	113
16	Trasporto dell'apparecchiatura.....	115
17	Istruzioni operative.....	115
18	Spranghe di guida sempre a posto.....	116
19	Pulizia del filtro.....	117
20	Impostazione del carburatore.....	117
21	Candela.....	117
22	Conservazione dell'apparecchiatura.....	118
23	Controllo e sostituzione del rocchetto catena.....	119
24	Cura e affilatura della catena.....	119
25	Istruzioni di manutenzione e cura.....	123
26	Ridurre al minimo l'usura ed evitare i danni	124
27	Componenti principali.....	125
28	Dati tecnici.....	126

29	Avvertenze per la riparazione.....	127
30	Smaltimento.....	127
31	Dichiarazione di conformità UE.....	127
32	Indirizzi.....	128

Originale Istruzioni d'uso
0000007/33_013_1

1 Per queste Istruzioni d'uso

1.1 Pittogrammi

Tutti i pittogrammi applicati sull'apparecchiatura sono spiegati in queste Istruzioni d'uso.

Secondo il modello e la dotazione, l'apparecchiatura può essere provvista dei seguenti pittogrammi:



Serbatoio carburante, miscela di carburante ottenuta da benzina e olio motore



Serbatoio per olio lubrificante catena, olio lubrificante catena



Senso di rotazione catena



Azionamento della pompa carburante manuale



Pompa carburante manuale

1.2 Identificazione di sezioni di testo



AVVERTENZA

Avviso di pericolo d'infortunio e di lesioni per persone nonché di gravi danni materiali.

AVVISO

Avviso di pericolo di danneggiamento dell'apparecchiatura o di singoli componenti.

1.3 Sviluppo tecnico continuo

STIHL sottopone tutte le macchine e le apparecchiature a un continuo sviluppo; dobbiamo quindi riservarci modifiche di fornitura per quanto riguarda forma, tecnica e dotazione.

Non potranno perciò derivare diritti dai dati e dalle illustrazioni di queste Istruzioni d'uso.

Stampato su carta riciclabile senza cloro.
La carta è riciclabile.

© ANDREAS STIHL AG & Co. KG 2024
0458-555-9421-C, V/A4 B24.

2 Avvertenze di sicurezza e tecnica operativa



Il lavoro con lo sramatore lungo richiede misure di sicurezza particolari, perché la catena gira ad altissima velocità, i denti sono molto affilati e l'apparecchiatura ha un ampio raggio d'azione.



Non mettere in funzione per la prima volta il dispositivo senza avere letto attentamente e per intero le Istruzioni d'uso; queste vanno conservate con cura per la successiva consultazione. L'inosservanza delle istruzioni d'uso può comportare rischi mortali.

Rispettare le avvertenze di sicurezza specifiche per Paese, stabilite ad es. da sindacati, casse di previdenza, ispettorato del lavoro e altre autorità.

Per chi lavora per la prima volta con l'apparecchiatura: farsi istruire dal venditore o da un altro esperto sull'uso sicuro oppure partecipare a un corso di addestramento.

L'uso dell'apparecchiatura è vietato ai minorenni – eccetto i giovani sopra i 16 anni addestrati sotto vigilanza.

Tenere lontani bambini, curiosi e animali.

Se non si usa l'apparecchiatura a motore, riparla in modo che nessuno venga esposto a pericoli. Metterla al sicuro dall'uso non autorizzato.

L'utente è responsabile per gli incidenti o i rischi nei confronti di altre persone o di altre proprietà.

Affidare o prestare l'apparecchiatura solo a persone che conoscono e sanno maneggiare questo modello, dando loro sempre anche le istruzioni d'uso.

L'impiego di apparecchiature a motore che producono rumore può essere limitato in certe fasce orarie da disposizioni nazionali o locali.

Chi lavora con l'apparecchiatura a motore deve essere riposato, in buona salute e in buone condizioni psicofisiche.

Chi, per motivi di salute, non deve affaticarsi, deve chiedere al proprio medico se gli è consentito di lavorare con un'apparecchiatura a motore.

Solo per portatori di pacemaker: l'impianto di accensione di questa apparecchiatura emette un campo elettromagnetico molto esiguo. Non è possibile escludere del tutto un'interferenza con alcuni tipi di pacemaker. Per evitare rischi sanitari, STIHL consiglia di consultare il medico curante e il costruttore del pacemaker.

Non si deve usare l'apparecchiatura a motore dopo avere assunto bevande alcoliche, medicine che pregiudicano la prontezza di riflessi, o droghe.

Usare l'apparecchiatura a motore solo per sramare (tagliare o spuntare i rami). Tagliare solo legno e oggetti di legno.

Non è consentito usare l'apparecchiatura per altri scopi – **pericolo d'infortunio!**

Usare solo spranghe, catene, rocchetti o accessori omologati da STIHL per questa apparecchiatura a motore, o particolari tecnicamente equivalenti. Per ulteriori caratteristiche a questo proposito, rivolgersi a un rivenditore specializzato. Usare solo attrezzi o accessori di alta qualità. Diversamente ci può essere il pericolo di infortuni o di danni all'apparecchiatura.

STIHL consiglia di usare attrezzi, spranghe, catene, rocchetti e accessori originali STIHL. In quanto hanno caratteristiche ottimali per l'uso in combinazione con il prodotto e rispondono alle esigenze dell'utente.

Non alterare l'apparecchiatura – si rischia di comprometterne la sicurezza. STIHL declina ogni responsabilità per i danni a persone e cose derivanti dall'uso di componenti applicati non consentiti.

Per la pulizia dell'apparecchiatura, non utilizzare idropultrici. Il getto d'acqua violento può danneggiare i componenti dell'apparecchiatura.

2.1 Abbigliamento ed equipaggiamento

Indossare l'abbigliamento e l'equipaggiamento prescritti.



L'abbigliamento deve essere adatto al lavoro e non d'impaccio. Abito aderente; la tuta, non il camice.

Non portare abiti che possano impigliarsi nel legno, nella sterpaglia o nelle parti in moto dell'apparecchiatura. Non indossare sciarpe, cravatte o gioielli. Legare i capelli lunghi in modo che rimangano al di sopra delle spalle.



Calzare stivali di sicurezza con riparo antitaglio, suola antiscivolo e punta di acciaio.

**AVVERTENZA**

Per ridurre il pericolo di lesioni agli occhi, indossare occhiali di protezione ben aderenti secondo la norma EN 166. Badare alla corretta posizione degli occhiali di protezione.

Indossare una protezione acustica "personale" – per es. le capsule auricolari.

Portare il casco di protezione se vi è pericolo di caduta di oggetti.



Calzare guanti da lavoro robusti di materiale resistente (per es. pelle).

STIHL offre un'ampia gamma di dispositivi di protezione individuale.

2.2 Trasporto dell'apparecchiatura a motore

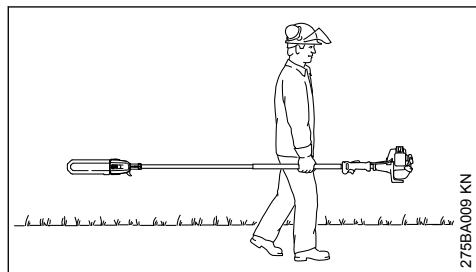

Spegnere sempre il motore.

Montare sempre il riparo catena – anche nel trasporto su brevi distanze.

Trasportare l'apparecchiatura solo bilanciandola o tenendola per lo stelo. Non toccare le parti calde della macchina, specialmente la superficie del silenziatore – **pericolo di ustioni!**

Su automezzi: assicurare l'apparecchiatura contro il ribaltamento, il danneggiamento e la fuoriuscita di carburante.

2.3 Rifornimento



La benzina s'infiamma con estrema facilità – stare lontani dalle fiamme libere – non spandere carburante – non fumare.

Prima del rifornimento arrestare il motore.

Non fare rifornimento finché il motore è ancora caldo – il carburante potrebbe fuoriuscire – **Pericolo d'incendio!**

Aprire con prudenza il tappo del serbatoio per eliminare gradualmente la sovrappressione ed evitare schizzi di carburante.

Fare rifornimento soltanto in luoghi ben aerati. In caso di versamento di carburante, pulire immediatamente l'apparecchiatura – non macchiare di carburante i vestiti e, nel caso, cambiarli immediatamente.



Dopo il rifornimento, chiudere subito bene il tappo a vite del serbatoio.

In questo modo si riduce il rischio che il tappo del serbatoio si stacchi per via delle vibrazioni e fuoriesca il carburante.

Fare attenzione ai difetti di tenuta – Non avviare il motore se fuoriesce carburante – **pericolo mortale per ustioni!**

2.4 Prima di iniziare

Accertarsi delle condizioni di funzionamento sicuro dell'apparecchiatura – attenersi ai relativi capitoli delle Istruzioni per l'uso:

- Verificare la tenuta del sistema del carburante, soprattutto i componenti visibili, ad es. tappo del serbatoio, raccordi tra flessibili, pompa carburante manuale (solo per apparecchiature a motore con pompa carburante manuale). In caso di mancata tenuta o di danneggiamento, non avviare il motore – **pericolo d'incendio!** Prima di mettere in funzione l'apparecchiatura, farla riparare dal rivenditore.
- spranga di guida montata correttamente
- catena della sega tesa correttamente
- cursore marcia-arresto/interruttore Stop facili da posizionare su **STOP** o su **0**
- Il bloccaggio del grilletto (se presente) e il grilletto devono essere scorrevoli – il grilletto deve scattare indietro automaticamente nella posizione del minimo
- Controllare la sede della spina del cavo di accensione: se non correttamente inserita, può produrre scintille, che potrebbero incendiare la miscela carburante-aria che fuoriesce – **Pericolo d'incendio!**
- Non eseguire modifiche ai dispositivi di comando e di sicurezza.
- Le impugnature devono essere pulite e asciutte, senza olio né sporcizia – per una guida sicura dell'apparecchiatura a motore
- Regolare la tracolla secondo la propria corporatura. Osservare il cap. "Come indossare la tracolla"

L'apparecchiatura a motore deve funzionare solo in condizioni di sicurezza – **pericolo d'infortunio!**

Per le emergenze nel caso si indossino tracolle: esercitarsi a scaricare rapidamente l'apparecchiatura sfilando la tracolla dalla spalla o sganciando l'apparecchiatura. Durante l'esercizio non gettare l'apparecchiatura a terra, per evitare di danneggiarla.

2.5 Avviare il motore

Ad almeno 3 metri dal luogo di rifornimento – non in ambiente chiuso.

Solo su una base piana, assumere una posizione stabile e sicura. Afferrare bene l'apparecchiatura – la catena non devono toccare oggetti né il terreno, perché all'avviamento potrebbero essere messe in movimento.

L'apparecchiatura è manovrata da una sola persona – nel raggio di 15 m non devono trovarsi altri – neppure durante l'avviamento – **pericolo di lesioni!**

Avviare il motore solo come descritto nelle Istruzioni d'uso.

Dopo il rilascio del grilletto, la catena gira ancora per qualche istante – **effetto d'inerzia!**

Controllare il minimo: con grilletto rilasciato la catena deve stare ferma.

Tenere lontano dalla corrente di gas caldi e dalla superficie rovente del silenziatore i materiali infiammabili (per esempio trucioli di legno, corteccie, erba secca, carburante) – **pericolo d'incendio!**

2.6 Tenuta e guida dell'apparecchiatura



Impugnare l'apparecchiatura sempre con tutte e due le mani per una guida sicura – la destra sull'impugnatura di comando, la sinistra sullo stelo – anche per i mancini. Afferrare bene con i pollici l'impugnatura di comando e lo stelo.

Apparecchiature con stelo telescopico: estrarre lo stelo solo di quanto richiesto dall'altezza di lavoro.

2.7 Durante il lavoro

Assumere sempre una posizione stabile e sicura.

In caso di pericolo imminente o di emergenza, spegnere subito il motore: spostare il cursore marcia-arresto / interruttore Stop su **STOP** o su **0**.



Questa apparecchiatura non è isolata. Rispettare la distanza di almeno 15 m da cavi sotto tensione – **pericolo d'infortunio mortale per folgorazione!**

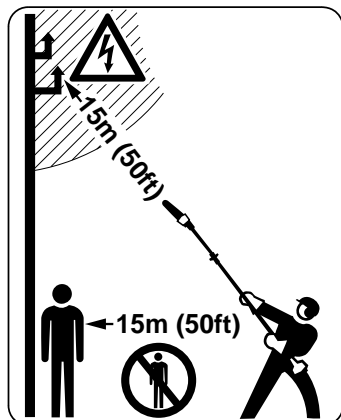

Nel raggio di 15 m non devono sostare altre persone – **pericolo di lesioni** per caduta di rami e per pezzetti di legno proiettati via!

Mantenere questa distanza anche dalle cose (veicoli, vetri di finestrini) – **pericolo di danneggiamento di beni materiali!**

Rispettare con la punta della spranga una distanza minima di 15 m da cavi sotto tensione. Con l'alta tensione può verificarsi una carica distruttiva anche per una lunga distanza in linea d'aria. Se si lavora in prossimità di cavi sotto tensione, staccare la corrente.

Per sostituire la catena della sega, spegnere il motore – **pericolo di lesioni!**

Attenzione che il minimo sia regolare, perché la catena non si muova più dopo avere rilasciato il grilletto.

Se la catena malgrado ciò segue il moto al minimo, farla riparare dal rivenditore. Controllare periodicamente l'impostazione del minimo, eventualmente correggerla.

Non lasciare mai incustodita l'apparecchiatura in moto.

Attenzione in caso di terreno viscido, umidità, neve, sui pendii, su terreno accidentato ecc. – **pericolo di scivolare!**

Attenzione agli ostacoli: ceppi, radici – **pericolo d'inciampare!**

2.7.1 Lavorando in quota:

- usare sempre una piattaforma di sollevamento
- non lavorare mai su scale o su alberi in piedi
- non lavorare mai su appoggi instabili
- non lavorare mai con una mano sola

Se si indossano le protezioni auricolari, si deve procedere con maggiore attenzione e prudenza, perché la percezione dei suoni di allarme (grida, fischi, ecc.) è ridotta.

Fare pause a tempo debito per prevenire stanchezza e spossatezza – **pericolo d'infortunio!**

Lavorare con calma e concentrazione, solo con buone condizioni di luminosità e visibilità. Lavorare con prudenza, evitando di mettere in pericolo altre persone.



L'apparecchiatura a motore emette gas di scarico velenosi, quando il motore è in funzione. Questi gas potrebbero essere inodori e invisibili o contenere idrocarburi e benzolo non combustibili. Non lavorare mai con l'apparecchiatura in luoghi chiusi o mal aerati – neppure con macchine catalizzate.

per i lavori in fosse, avvallamenti o spazi ristretti, assicurare sempre un ricambio d'aria adeguato – **pericolo di morte per avvelenamento!**

In caso di nausea, emicrania, disturbi della vista, (ad es. riduzione del campo visivo), disturbi dell'udito, capogiro, ridotta capacità di concentrazione, interrompere immediatamente il lavoro – questi sintomi possono essere provocati anche da un'eccessiva concentrazione di gas di scarico – **pericolo d'incidente!**

Mantenere bassi i livelli di rumore e di gas di scarico dell'apparecchiatura a motore – non lasciare acceso inutilmente il motore, accelerare solo per il lavoro.

Non fumare durante l'uso dell'apparecchiatura e nelle sue immediate vicinanze – **pericolo d'incendio!** Dal sistema di alimentazione possono svilupparsi vapori di benzina infiammabili.

Le polveri (per es. di legno), i vapori e i fumi che si sviluppano durante il lavoro possono nuocere alla salute. In questo caso, portare una maschera antipolvere.

Se l'apparecchiatura a motore ha subito sollecitazioni improprie (per es. conseguenze di urti o cadute), occorre assolutamente verificarne le condizioni di sicurezza prima di rimetterla in funzione – ved. anche "Prima dell'avviamento". Controllare specialmente la tenuta del sistema di alimentazione carburante e l'efficienza dei dispositivi di sicurezza. Non continuare in nessun caso a usare apparecchiature prive di sicurezza funzionale. In caso di dubbi rivolgersi a un rivenditore specializzato.

Se si usa una tracolla, badare che la corrente del gas di scarico non sia orientata verso il corpo dell'operatore, ma che gli passi lateralmente – **pericolo d'incendio!**

2.7.2 Sramatura

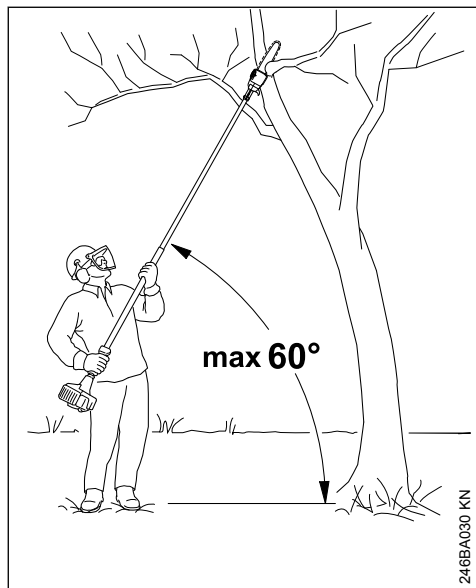

Tenere l'apparecchiatura obliquamente; non stare direttamente sotto il ramo da tagliare. Non superare un angolo di 60° rispetto al piano orizzontale. Fare attenzione al legno che cade.

Mantenere sgombra l'area di lavoro – rimuovere le frasche e i rami caduti.

Prima di tagliare i rami, determinare la via di scampo e rimuovere gli ostacoli.

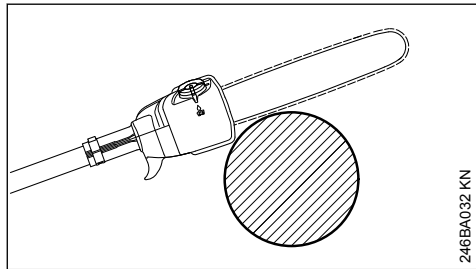

In caso di troncatura, portare la carcassa sul ramo fino all'arresto. Questo evita che all'inizio del taglio l'apparecchiatura si muova a strattoni.

Introdurre la sega a catena a tutto gas nella fenditura.

Lavorare solo con sega a catena bene affilata e tesa – la distanza del limitatore di profondità non deve essere eccessiva.

Non lavorare con l'impostazione del gas di avviamento, perché in questa posizione del grilletto il regime del motore non è regolabile.

Eseguire il taglio di sezionamento dall'alto verso il basso – per evitare che la sega venga bloccata nella fenditura.

Con rami grossi e pesanti eseguire il taglio di scarico _ ved. – "Impiego".

Tagliare i rami in tensione solo con la massima prudenza – **pericolo di lesioni!** Praticare sempre prima sul lato in pressione un taglio di scarico, poi sul lato in trazione il taglio di sezionamento – per evitare che la sega venga bloccata nel taglio.

Attenzione nel tagliare legname scheggiato – **pericolo di lesioni per frammenti di legno trascinati!**

Sui pendii stare sempre a monte o di lato del ramo da tagliare. Attenzione ai rami che rotolano.

Al termine del taglio l'apparecchiatura non è più sostenuta nella fenditura dal dispositivo di taglio. L'operatore deve vincere la forza di gravità dell'apparecchiatura – **pericolo di perderne il controllo!**

Estrarre l'apparecchiatura dal taglio solo con catena in movimento.

Usare l'apparecchiatura solo per sramare, non per abbattere – **pericolo d'infortunio!**

Evitare il deposito di corpi estranei sulla catena della sega: pietre, chiodi, ecc. potrebbero essere scagliati pericolosamente e danneggiare la sega.

Se una catena che gira urta un sasso o un altro corpo solido possono svilupparsi scintille, che, in determinate circostanze, possono incendiare materiali facilmente infiammabili. Sono facilmente infiammabili anche le piante e le sterpaglie secche, specialmente con tempo caldo e asciutto. Se vi è pericolo d'incendio, non usare lo sramatore nelle vicinanze di materiali facilmente infiammabili o di piante e sterpaglie secche. Chiedere assolutamente alle autorità forestali se vi è pericolo d'incendio.

Prima di lasciare l'apparecchiatura spegnere il motore.

2.8 Vibrazioni

Durante l'uso prolungato dell'apparecchiatura le vibrazioni possono causare disturbi circolatori nelle mani ("Malattia della mano bianca").

Non è possibile fissare una durata dell'impiego valida generalmente, perché essa dipende da diversi fattori.

La durata dell'impiego è prolungata da:

- riparo delle mani (guanti caldi)
- pause

La durata dell'impiego è ridotta da:

- particolare predisposizione personale a difetti di circolazione (sintomo: dita spesso fredde, formicolii)
- bassa temperatura esterna
- entità della forza di presa (una presa forte ostacola la circolazione del sangue)

Con un uso abituale e prolungato dell'apparecchiatura, e la frequente comparsa dei sintomi connessi (per es. formicolii) è raccomandabile una visita medica.

2.9 Manutenzione e riparazioni

Eseguire regolarmente la manutenzione dell'apparecchiatura. Eseguire soltanto le operazioni di manutenzione e di riparazione riportate nelle Istruzioni d'uso. Fare eseguire da un rivenditore STIHL tutte le altre operazioni.

STIHL consiglia di fare eseguire le operazioni di manutenzione e di riparazione solo presso il rivenditore STIHL. I rivenditori STIHL vengono periodicamente aggiornati e dotati di informazioni tecniche.

Usare solo ricambi di prima qualità. In caso contrario si può verificare il pericolo d'infortunio o di danni all'apparecchiatura. Per chiarimenti rivolgersi a un rivenditore.

STIHL consiglia di usare attrezzi e accessori originali STIHL, che, per le loro caratteristiche, sono perfettamente adatti al prodotto e soddisfano le esigenze dell'utente.

Per le riparazioni, la manutenzione e la pulizia **spegnere sempre il motore – pericolo di lesioni!** – eccezione: regolazione del carburatore e del minimo.

Avviare il motore con raccordo candela staccato o con candela svitata soltanto se il cursore marcia-arresto o l'interruttore Stop sono su **STOP** o **0** – **pericolo d'incendio** per scintille che escono dal cilindro.

Non fare la manutenzione o sistemare l'apparecchiatura vicino a fiamme libere – **pericolo d'incendio** per il carburante!

Controllare periodicamente l'ermeticità del tappo serbatoio.

Usare solo candele intatte autorizzate da STIHL – ved. "Dati tecnici".

Controllare il cavo di accensione (isolamento perfetto, attacco saldo).

Verificare che il silenziatore sia in perfette condizioni.

Non lavorare se il silenziatore è difettoso o assente – **pericolo d'incendio!** – **danni all'udito!**

Non toccare il silenziatore caldo – **pericolo di ustioni!**

Arresto del motore

- per controllare la tensione catena
- per correggere la tensione catena
- per sostituire la catena
- per eliminare anomalie

Seguire le istruzioni per l'affilatura – per un impiego sicuro e corretto di catena e spranga mantenerle sempre in perfette condizioni, la catena affilata e tesa correttamente e ben lubrificata.

Sostituire a tempo debito la catena, la spranga di guida, e il rocchetto catena.

Conservare il carburante e l'olio per catena solo in taniche omologate e con chiara dicitura. Evitare il contatto diretto della benzina con la pelle. Non inalare i vapori di benzina – **pericolo di danni alla salute!**

3 Impiego

3.1 Preparazione

- ▶ Indossare l'abbigliamento di protezione adeguato, osservare le norme di sicurezza
- ▶ Avviare il motore
- ▶ Addossare la tracolla

3.2 Sequenza di taglio

Per facilitare la caduta dei rami tagliati, è bene tagliare prima quelli sottostanti. Segare i rami pesanti (con diametro più grande) in pezzi maneggevoli.

AVVERTENZA

Non stare mai sotto il ramo da trattare – tenere d'occhio lo spazio di caduta dei rami! – i rami che urtano il suolo possono rimbalzare in alto – pericolo di lesioni!

3.3 Smaltimento

Non gettare il residuo vegetale nei rifiuti domestici – può essere trasformato in compost!

3.4 Tecnica operativa

Mano destra sull'impugnatura di comando, mano sinistra sullo stelo con il braccio quasi completamente disteso per impugnarlo comodamente.

Afferrare con la mano sinistra sempre nella zona della guaina di presa.

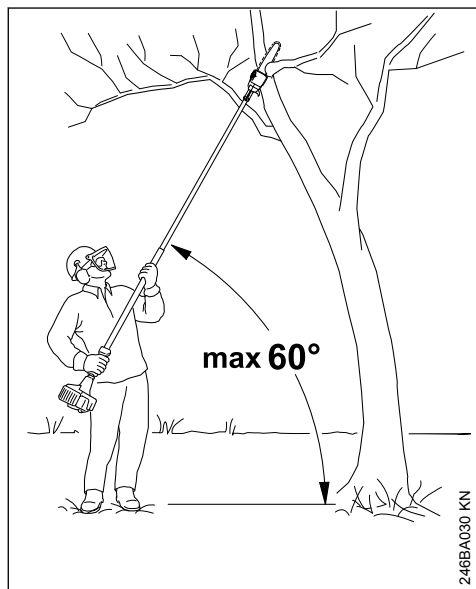

L'angolo d'incidenza deve essere sempre di 60° o minore!

La posizione meno faticosa è quella con un angolo d'incidenza di 60°.

Questo valore può essere variato in diversi casi d'impiego.

3.4.1 Taglio di sezionamento

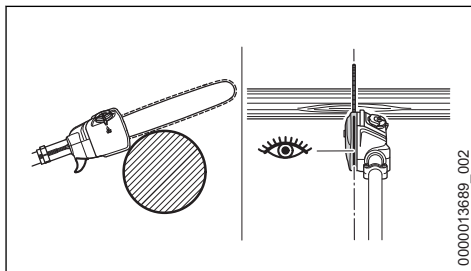

Appoggiare la guida con la carcassa sul ramo ed eseguire il taglio di sezionamento dall'alto in basso per impedire che la spranga si blocchi nella fenditura. La guida in rilievo permette di posizionare con precisione la catena della sega sul ramo.

3.4.2 Taglio di scarico

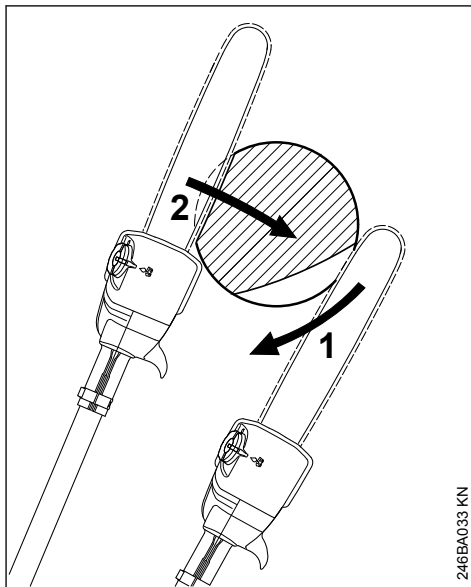

Per evitare di scortecciare, praticare sul lato inferiore dei rami più grossi un

- ▶ Taglio di scarico (1), piazzando il dispositivo di taglio e muovendolo ad arco in basso fino alla punta della spranga
- ▶ Eseguire il taglio di sezionamento (2), appoggiando la spranga sul ramo nella zona della carcassa

3.4.3 Taglio pulito dei rami grossi

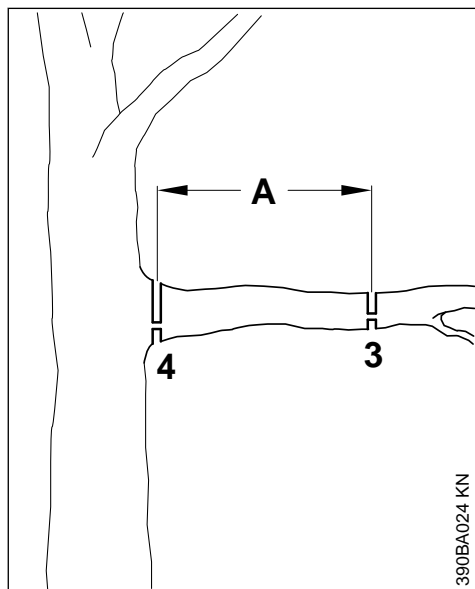

Con diametro ramo superiore a 10 cm (4 in.) eseguire prima

- Praticare prima il taglio preliminare (3), con taglio di scarico e taglio di sezionamento alla distanza (A) di circa 20 cm (8 in.) davanti al punto di taglio desiderato, poi eseguire un taglio pulito (4), con taglio di scarico e taglio di sezionamento nel punto desiderato

3.4.4 Taglio oltre ostacoli

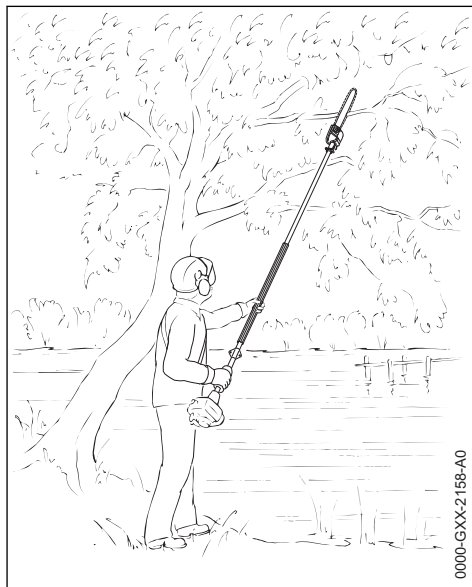

L'ampio raggio d'azione permette di tagliare i rami anche oltre ostacoli, come per es. corpi d'acqua. L'angolo d'incidenza dipende dalla posizione del ramo.

3.4.5 Taglio dalla piattaforma di sollevamento

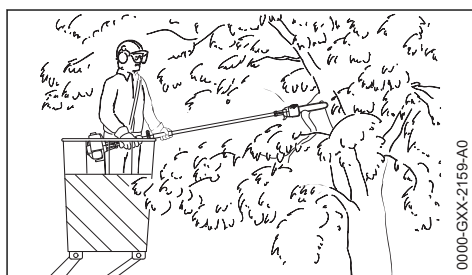

L'ampio raggio d'azione permette di tagliare i rami direttamente sul tronco senza danneggiarne altri con la piattaforma. L'angolo d'incidenza dipende dalla posizione del ramo.

4 Completamento dell'apparecchiatura

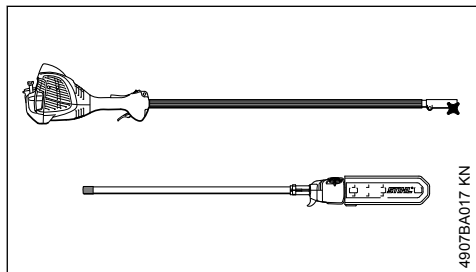

L'apparecchiatura è dotata di uno stelo divisibile per facilitare il trasporto. L'apparecchiatura può quindi nuovamente essere scomposta per il trasporto, ved. "Trasporto dell'apparecchiatura".

4.1 Collegamento delle parti dello stelo



AVVERTENZA

Non montare KombiAttrezzi. Usare solo lo stelo con alberino a più denti compreso nella fornitura!

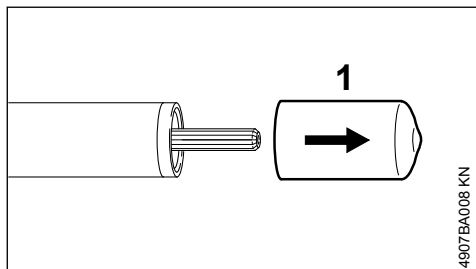

- ▶ Togliere il cappuccio (1) dalla parte anteriore dello stelo e conservarlo per l'uso successivo. Ved. "Conservazione dell'apparecchiatura".
- ▶ Deposare a terra l'unità motore con il relativo supporto.

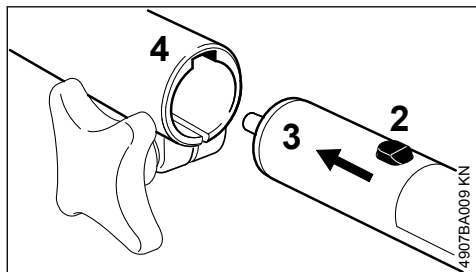

- ▶ Infilare il perno (2) sulla parte anteriore dello stelo (3) fino all'arresto nella scanalatura (4) del manicotto frizione. Se necessario, ruotare leggermente la parte anteriore dello stelo (3) durante l'inserimento.

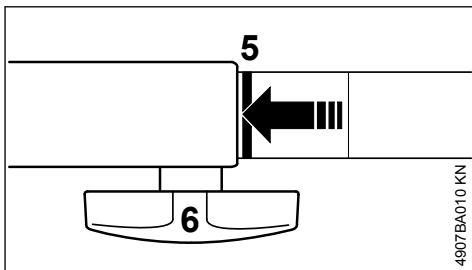

Se inserito correttamente, la linea rossa (5 = punta della freccia) deve essere a livello del manicotto.

- ▶ Stringere saldamente la vite a testa cilindrica con traversino (6).
- ▶ Agganciare la tracolla all'occhiello di trasporto.

5 Dispositivo di taglio

La catena, la spranga di guida e il rocchetto per catena costituiscono il dispositivo di taglio.

Il dispositivo di taglio compreso nella fornitura è perfettamente adatto allo sramatore lungo.

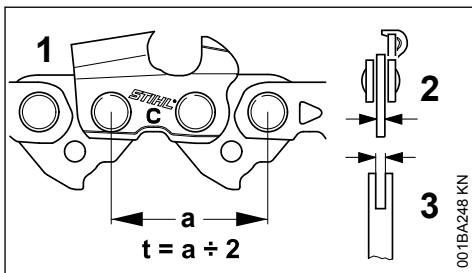

- Il passo (t) della catena (1), del rocchetto e della stella di rinvio della spranga Rollomatic devono coincidere
- lo spessore delle maglie di guida (2) della catena (1) deve corrispondere alla larghezza della scanalatura della spranga di guida (3).

Accoppiando componenti che non si adattano fra di loro, si può danneggiare irreparabilmente il dispositivo di taglio già dopo un breve funzionamento.

5.1 Riparo catena

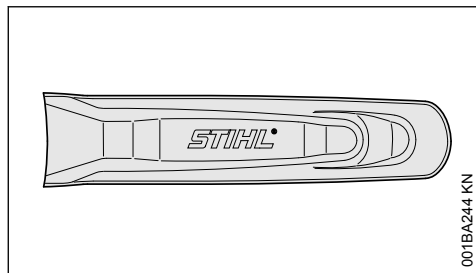

La fornitura comprende un riparo catena adatto al dispositivo di taglio.

Impiegando spranghe di guida sullo sramatore lungo, si deve sempre usare un riparo catena adatto che copra l'intera spranga.

Lateralmente sul riparo è punzonata l'indicazione della lunghezza delle relative spranghe adatte.

6 Montaggio di spranga e catena

6.1 Smontare il coperchio roccetto catena

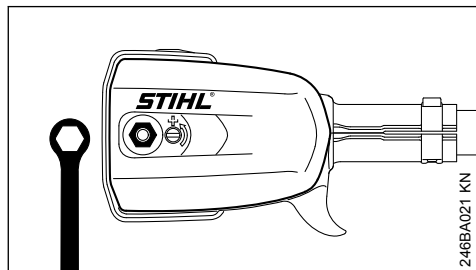

- Svitare il dado e togliere il coperchio del roccetto

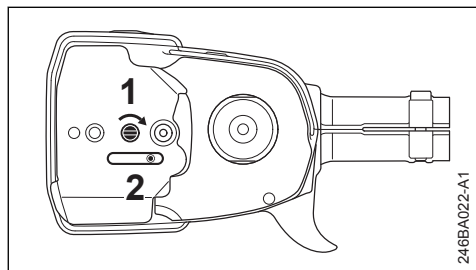

- Girare a destra la vite (1) fino a fare appoggiare il cursore tendicatena (2) a destra sulla sfinessatura della carcassa.

6.2 Applicare la catena

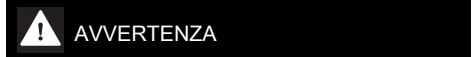
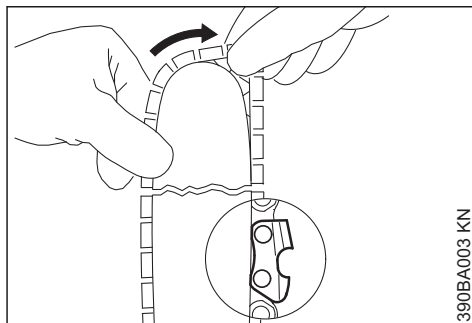

Calzare i guanti di protezione – pericolo di lesioni per i denti aguzzi.

- Applicare la catena cominciando dalla punta della spranga

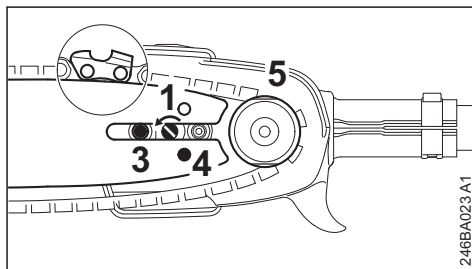

- Applicare la spranga sul perno del cursore tendicatena passando sopra la vite (3) e il foro di fissaggio (4) – nello stesso tempo piazzare la catena sul roccetto (5)
- Girare la vite (1) a sinistra finché la catena flette solo poco verso il basso e i naselli delle maglie di guida si inseriscono nella scanalatura della spranga
- rimettere il coperchio del roccetto e stringere a mano il dado solo leggermente
- proseguire come in "Messa in tensione della catena"

7 Messa in tensione della catena

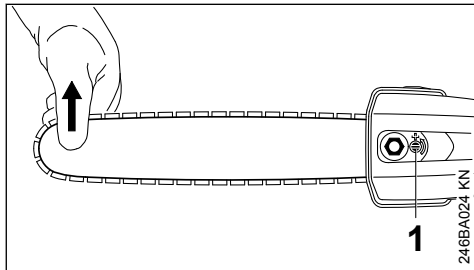

Per la regolazione durante l'esercizio:

- ▶ Spegnerne il motore
- ▶ Allentare il dado
- ▶ Sollevare la spranga per la punta
- ▶ girare a sinistra la vite (1) con il cacciavite finché la catena non poggia sul lato inferiore della spranga
- ▶ Sollevare ancora la spranga e stringere il dado
- ▶ continuare come in "Controllo della tensione della catena"

Una catena nuova deve essere regolata più di frequente che non una già in uso da più tempo.

- ▶ Controllare più di frequente la tensione della catena – ved. "Istruzioni operative"

8 Controllo della tensione catena

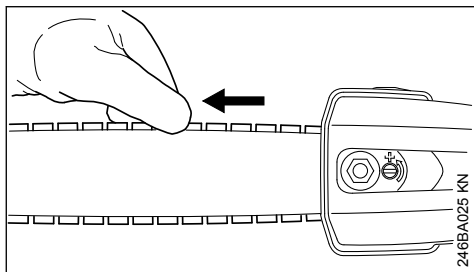

- ▶ Spegnerne il motore
- ▶ Calzare i guanti di protezione
- ▶ la catena deve aderire sul lato inferiore della spranga – deve potere essere tirata a mano sulla spranga
- ▶ se necessario, regolare la catena

La tensione di una catena nuova deve essere corretta più di frequente di quella di una catena che è in funzione già da più tempo.

- ▶ Controllare più di frequente la tensione della catena – ved. "Istruzioni operative"

9 Carburante

Il motore deve essere alimentato con una miscela di benzina e di olio per motori.



Evitare il contatto diretto della pelle con il carburante e l'inhalazione dei vapori.

9.1 STIHL MotoMix

STIHL raccomanda l'uso di STIHL MotoMix. Questo carburante pronto per l'uso, privo di benzolo e di piombo, si distingue per un alto numero di ottani e garantisce sempre il giusto rapporto di miscelazione.

Per la massima durata utile del motore, STIHL MotoMix è in miscela con l'olio STIHL HP Ultra per motori a due tempi.

MotoMix non è disponibile su tutti i mercati.

9.2 Miscelare il carburante

AVVISO

Materiali di esercizio inadatti o rapporti di miscelazione non conformi alle prescrizioni possono causare seri danni al propulsore. Benzina o olio motore di scarsa qualità possono danneggiare il motore, gli anelli di tenuta, le tubazioni e il serbatoio del carburante.

9.2.1 Benzina

Usare solo **benzina di marca** con numero di ottani minimo di 90 NORM, con o senza piombo.

La benzina con percentuale di alcol superiore al 10% potrebbe causare irregolarità di marcia nei motori con carburatori regolabili a mano e non deve quindi essere usata per questi motori.

I motori con M-Tronic erogano la massima potenza, se si usa benzina con percentuale di alcol fino al 27% (E27).

9.2.2 Olio motore

Se il carburante viene miscelato dall'utente, è consentito usare soltanto un olio per motori a due tempi STIHL ad alte prestazioni delle classi JASO FB, JASO FC, JASO FD, ISO-L-EGB, ISO-L-EGC o ISO-L-EGD.

STIHL prescrive l'olio per motori a due tempi STIHL HP Ultra o un olio motore ad alte prestazioni di pari qualità, per poter garantire il rispetto

dei valori delle emissioni per tutto il ciclo di vita della macchina.

9.2.3 Rapporto di miscelazione

con olio per motori a due tempi STIHL 1:50;
1:50 = 1 parte di olio + 50 parti di benzina

9.2.4 Esempi

Quantità di benzina litri	Olio per motori a due tempi STIHL 1:50 litri	(ml)
1	0,02	(20)
5	0,10	(100)
10	0,20	(200)
15	0,30	(300)
20	0,40	(400)
25	0,50	(500)

- ▶ versare in una tanica omologata per carburante prima l'olio, poi la benzina e mescolare bene.

9.3 Conservare la miscela di carburante

Conservare la miscela solo in contenitori omologati per carburante in un luogo sicuro, asciutto e fresco, protetto dalla luce e dal sole.

La miscela invecchia – preparare solo una quantità di miscela sufficiente per qualche settimana. Non conservare la miscela oltre 30 giorni. Sotto l'effetto della luce, del sole, delle basse o delle alte temperature la miscela può diventare rapidamente inservibile.

STIHL MotoMix invece può essere conservato senza problemi fino a 5 anni.

- ▶ Prima del rifornimento, agitare vigorosamente la tanica.



AVVERTENZA

Nella tanica può crearsi pressione. Aprirla con cautela.

- ▶ Pulire bene di tanto in tanto il serbatoio del carburante e la tanica.

Smaltire il carburante residuo e il liquido usato per la pulizia come prescritto e rispettando l'ambiente.

10 Rifornimento del carburante

10.1 Preparazione dell'apparecchiatura

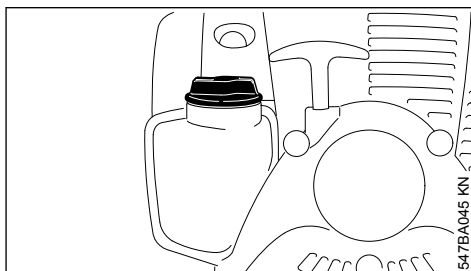

- ▶ Prima del rifornimento pulire la chiusura del serbatoio e la zona intorno all'apertura per evitare che lo sporco penetri nel serbatoio
- ▶ sistemare l'apparecchiatura rivolgendolo verso l'alto la chiusura del serbatoio

10.2 Aprire il bocchettone filettato

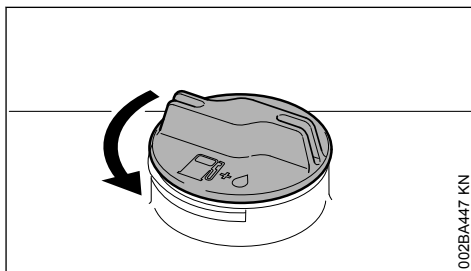

- ▶ Girare il tappo in senso antiorario fino a poterlo togliere dall'apertura del serbatoio
- ▶ Togliere il tappo

10.3 Introdurre il carburante

Evitare di spandere carburante durante il rifornimento; non riempire il serbatoio fino all'orlo. STIHL consiglia il sistema di riempimento STIHL (accessorio a richiesta).

10.4 Chiudere il tappo filettato

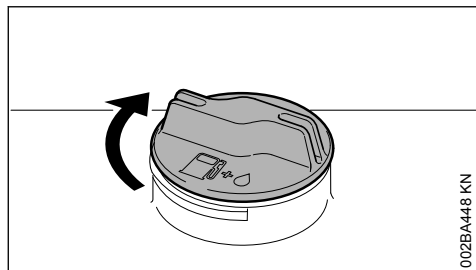

002BA448 KN

- Piazzare il tappo
- Girare il tappo in senso orario fino all'arresto e serrarlo a mano il più possibile

11 Olio lubrificante per catena

Per una durata lubrificazione automatica della catena e della spranga – usare solo olio per catene non inquinante di qualità – preferibilmente lo STIHL BioPlus rapidamente biodegradabile.

AVVISO

L'olio per catene biologicamente degradabile deve possedere una sufficiente resistenza all'invecchiamento (per es. STIHL BioPlus). Un olio con resistenza all'invecchiamento troppo bassa tende a resinificare rapidamente. Le conseguenze sono depositi solidi difficili da eliminare, specialmente nella zona del comando catena e sulla catena – fino a bloccare la pompa dell'olio.

La durata della catena e della spranga è fortemente condizionata dalla qualità dell'olio lubrificante – perciò, usare solo olio per catene speciale.

AVVERTENZA

Non usare olio esausto! Questo, in caso di contatto prolungato e ripetuto con la pelle, può causare il carcinoma epidermoide, ed è dannoso per l'ambiente.

AVVISO

L'olio esausto non ha le caratteristiche lubrificanti richieste e non è adatto per lubrificare le catene.

12 Rifornimento dell'olio catena



AVVISO

Un pieno di olio è sufficiente solo per mezzo pieno di carburante – durante il lavoro controllare periodicamente il livello dell'olio, non vuotare mai completamente il serbatoio!

12.1 Preparazione dell'apparecchiatura

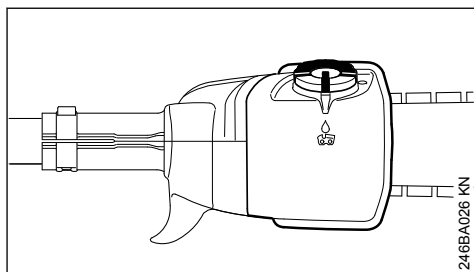

246BA026 KN

- Pulire bene il tappo e la zona circostante in modo che non cada dello sporco nel serbatoio olio
- Posizionare l'apparecchiatura con il tappo del serbatoio verso l'alto

12.2 Apertura

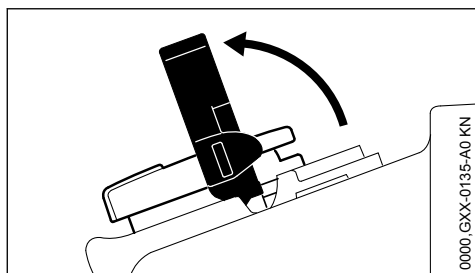

- ▶ Aprire l'aletta

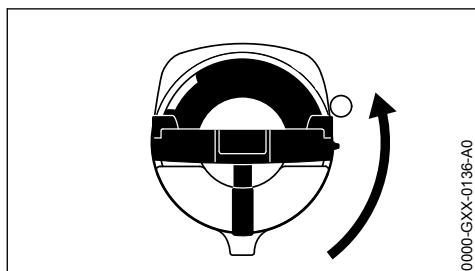

- ▶ Girare il tappo (di circa 1/4 di giro)

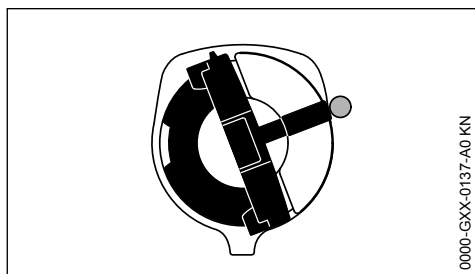

I riferimenti sul tappo del serbatoio e sul serbatoio olio devono essere allineati

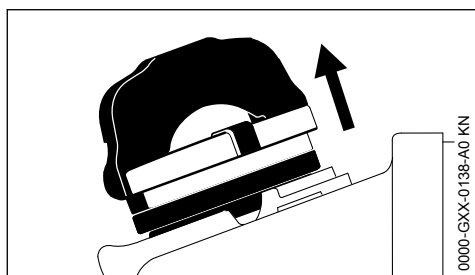

- ▶ Togliere il tappo

12.3 Introdurre l'olio lubrificante per catena

- ▶ Introdurre l'olio lubrificante per catena

Durante il rifornimento non spandere l'olio e non riempire fino all'orlo il serbatoio.

STIHL consiglia il sistema di riempimento STIHL per olio lubrificante per catene (a richiesta).

12.4 Chiusura

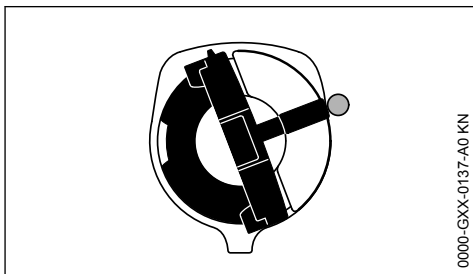

L'aletta è disposta verticalmente:

- ▶ Piazzare il tappo – i riferimenti di posizione sul tappo e sul bocchettone di rifornimento devono coincidere
- ▶ Spingere il tappo fino in fondo verso il basso

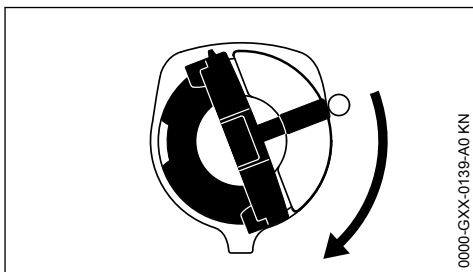

- ▶ Tenere premuto il tappo e girarlo in senso orario fino allo scatto

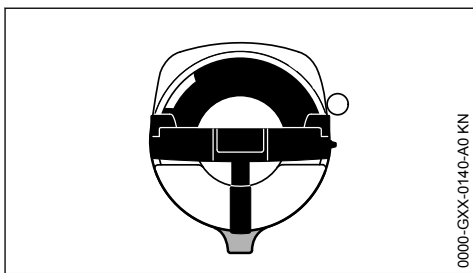

A questo punto i riferimenti sul tappo del serbatoio e sul serbatoio olio sono allineati

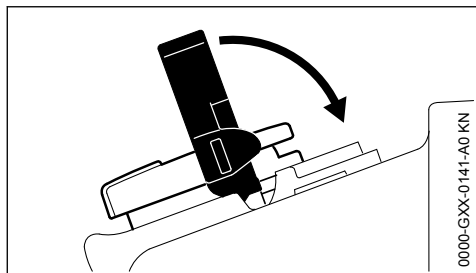

► Abbassare l'aletta

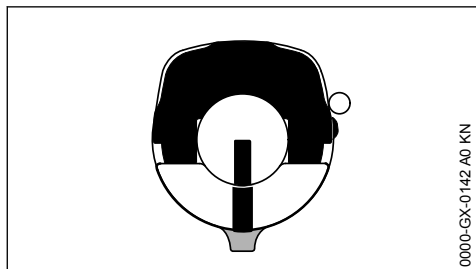

Il tappo è bloccato

Se la quantità di olio nel serbatoio non si riduce, potrebbe essere presente un guasto nell'alimentazione di olio lubrificante. Verificare la lubrificazione della catena, pulire i canali dell'olio, rivolgersi ad un rivenditore specializzato se occorre. STIHL consiglia di fare eseguire la manutenzione e le riparazioni esclusivamente presso il rivenditore STIHL.

12.5 Se non è possibile bloccare il tappo sul serbatoio olio

La parte inferiore del tappo è sregolata rispetto alla parte superiore.

► Togliere il tappo dal serbatoio olio ed esaminarlo dalla parte superiore

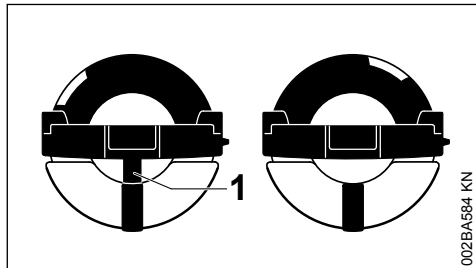

a sinistra: la parte inferiore del tappo è sregolata – il riferimento interno (1) coincide con il riferimento esterno

a destra: la parte inferiore del tappo è correttamente posizionata – il riferimento interno si trova sotto l'aletta. Non coincide con il riferimento esterno

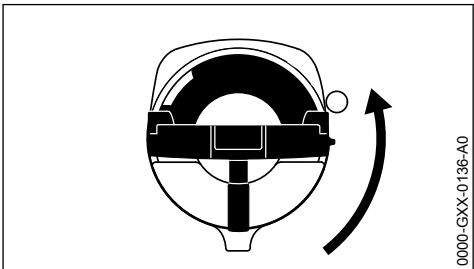

- Applicare il tappo e girarlo in senso antiorario fin quando non fa presa nella sede del bocchettone
- Girare il tappo ancora in senso antiorario (circa 1/4 di giro) – in questo modo la parte inferiore del tappo viene girata nella posizione corretta
- Girare il tappo in senso orario e chiuderlo – ved. paragrafo "Chiusura"

13 Controllo della lubrificazione catena

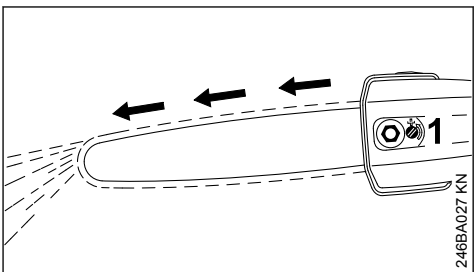

La catena deve sempre spruzzare un po' d'olio.

AVVISO

Non lavorare mai senza lubrificazione della catena! Con la catena che gira a secco, il dispositivo di taglio viene irreparabilmente danneggiato in breve tempo. Prima del lavoro controllare sempre la lubrificazione della catena e il livello dell'olio nel serbatoio.

Ogni catena nuova richiede un tempo di rodaggio da 2 a 3 minuti.

Dopo il rodaggio controllare la tensione della catena e correggerla se necessario – "Controllo della tensione della catena".

14 Addossamento della tracolla

Il modello e la versione della tracolla dipendono dal mercato.

14.1 Tracolla semplice

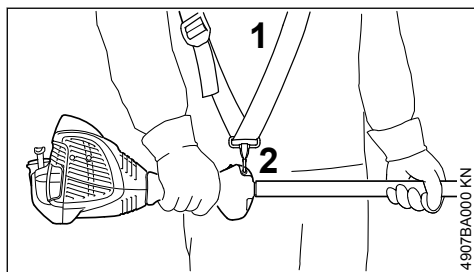

- ▶ Addossare la tracolla semplice (1)
- ▶ Regolare la sua lunghezza
- ▶ Con apparecchiatura agganciata, il moschettone (2) deve trovarsi all'altezza dell'anca destra.

15 Avviamento/arresto del motore

15.1 Elementi di comando

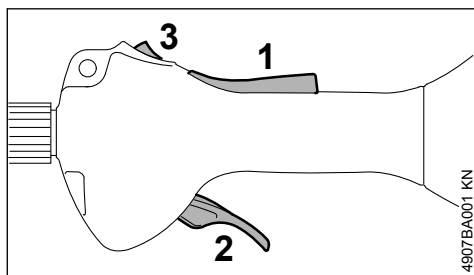

- 1 Bloccaggio grilletto
- 2 Grilletto
- 3 pulsante Stop – con le posizioni di esercizio 0 = Stop.

15.1.1 Funzione del pulsante Stop e dell'accensione

Il pulsante Stop non azionato si trova in posizione di **Esercizio**: L'accensione è inserita – il motore è pronto e può essere avviato. Spingendo il tasto in posizione **0**, si disinserisce l'accensione. Dopo l'arresto del motore l'accensione viene reinserita automaticamente.

15.2 Avviare il motore

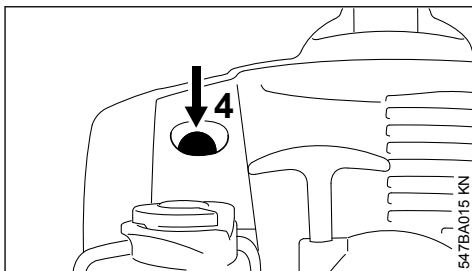

- ▶ premere almeno 5 volte la pompetta a sfera (4) della pompa manuale di alimentazione – anche se è piena di carburante

15.2.1 Motore freddo (avviamento a freddo)

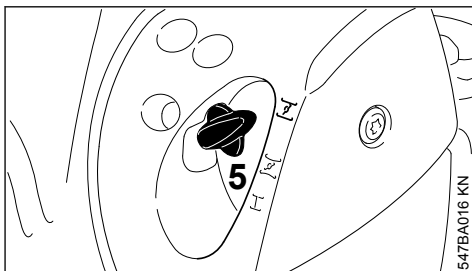

- ▶ spingere dentro la leva farfalla di avviamento (5) girandola su **F**

15.2.2 Motore caldo (avviamento a caldo)

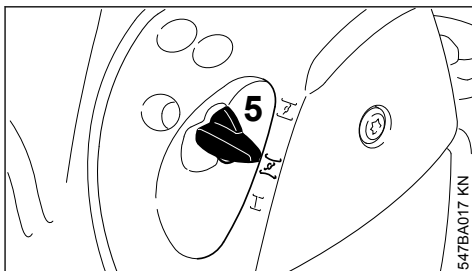

- ▶ spingere dentro la leva farfalla di avviamento (5) girandola su **N**

Usare questa posizione anche quando il motore ha già funzionato, ma è ancora freddo.

15.2.3 Avviamento

- ▶ Togliere il riparo catena

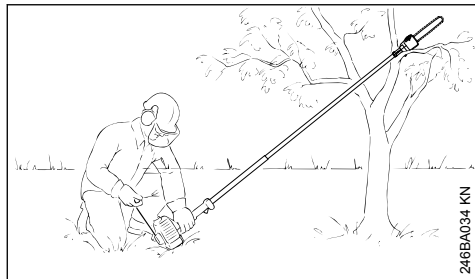

- ▶ Sistemare l'apparecchiatura in modo sicuro sul terreno: sostegno del motore e gancio sul fondo – se necessario – il gancio su un sostegno più alto (per es. forcella di ramo, rilievo del terreno o simile) – la catena non deve toccare il fondo né qualsiasi oggetto

! AVVERTENZA

Nel raggio d'azione dello sramatore lungo non devono trovarsi altre persone.

- ▶ assumere una posizione salda
- ▶ Con la sinistra premere **forte** l'apparecchiatura sul terreno – senza toccare né il grilletto né il bloccaggio grilletto

AVVISO

Non appoggiare il piede o il ginocchio sullo stelo!

- ▶ Con la mano destra afferrare l'impugnatura di avviamento
- ▶ Estrarre l'impugnatura in modo uniforme

AVVISO

Non estrarre completamente la fune – **pericolo di rottura!**

- ▶ Non lasciare ritornare di scatto la fune – accompagnarla in senso opposto all'estrazione perché possa avvolgersi correttamente
- ▶ Avviare finché il motore non parte

15.2.4 Non appena il motore gira

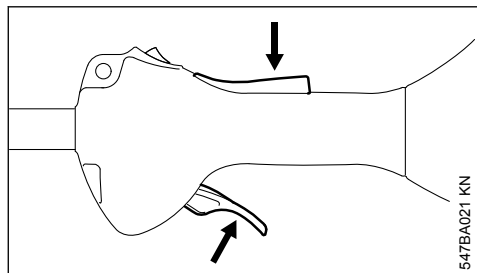

- ▶ Premere il bloccaggio grilletto e accelerare – la leva della farfalla di avviamento scatta in posizione di esercizio **I** – dopo un avviamento a freddo scaldare il motore con alcune variazioni di carico

! AVVERTENZA

Se il carburatore è impostato correttamente, la catena non deve girare con il motore al minimo.

L'apparecchiatura è pronta per l'impiego.

15.3 Spegnere il motore

- ▶ Spostare il pulsante Stop verso **0** – il motore si ferma – rilasciare il pulsante Stop – questo scatta indietro

15.4 Altre avvertenze per l'avviamento

Il motore si spegne nella posizione di avviamento a freddo \overline{I} o in accelerazione.

- ▶ Spostare la leva farfalla su \overline{I} avviare finché il motore non gira

Il motore non parte nella posizione di avviamento a caldo \overline{II}

- ▶ Spostare la leva farfalla su \overline{I} – avviare finché il motore non gira

Il motore non parte

- ▶ Verificare che tutti i comandi siano impostati correttamente
- ▶ Controllare se vi è carburante nel serbatoio; ev. rifornire
- ▶ Controllare se il raccordo della candela è innestato saldamente
- ▶ Ripetere l'avviamento

Se il serbatoio è rimasto a secco

- ▶ Dopo il rifornimento premere la pompetta a sfera della pompa manuale di alimentazione almeno 5 volte – anche se è piena di carburante
- ▶ Impostare la leva farfalla di avviamento secondo la temperatura del motore
- ▶ Riavviare il motore

16 Trasporto dell'apparecchiatura

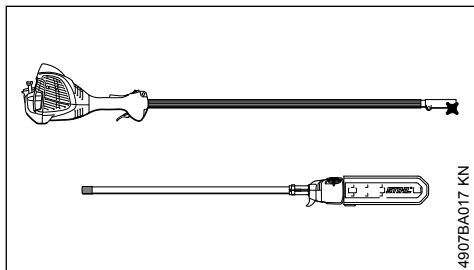

4907BA017 KN

L'apparecchiatura è allestita con uno stelo divisibile per un trasporto poco ingombrante.

16.1 Separazione delle parti dello stelo

- ▶ Sganciare la tracolla dall'occhiello di trasporto
- ▶ Sistemare l'apparecchiatura in modo sicuro sul terreno

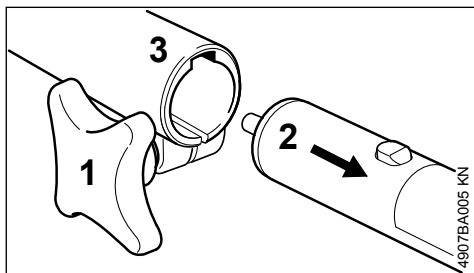

4907BA005 KN

- ▶ Allentare il dado (1) – non svitarlo
- ▶ Estrarre la parte anteriore dello stelo (2) dal manico frizione (3)

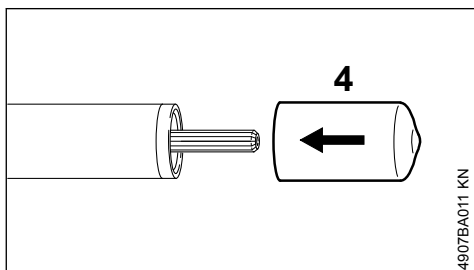

4907BA011 KN

- ▶ spingere il cappuccio (4) sull'estremità dello stelo anteriore

AVVISO

Tenere libere le estremità dello stelo da qualsiasi tipo di sporco!

16.2 Unire le parti dello stelo

- ▶ togliere il cappuccio dalla parte anteriore dello stelo – e conservarlo
- ▶ appoggiare al suolo il gruppo motore con lo stabilizzatore
- ▶ Controllare che sulle estremità dello stelo non aderisca sporco; in questo caso, eliminarlo

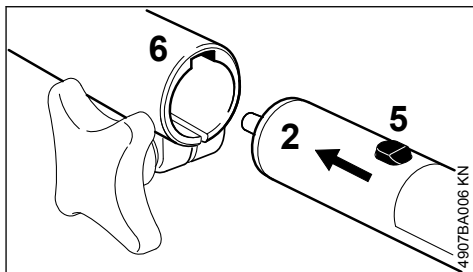

4907BA006 KN

- ▶ Spingere il perno (5) sulla parte anteriore dello stelo (2) fino all'arresto nella scanalatura (6) del manico frizione – se necessario, girare la parte anteriore (2) dello stelo durante l'inserimento un po' a destra ed a sinistra

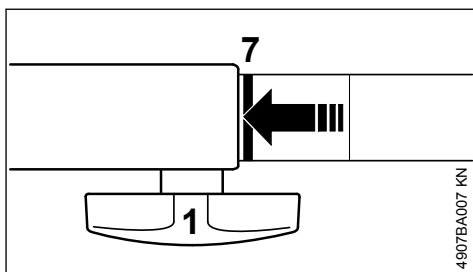

4907BA007 KN

Se inserito correttamente, la linea rossa (7 = punta della freccia) deve essere a livello del manico.

- ▶ Stringere saldamente la vite ad alette (1)
- ▶ Agganciare la tracolla all'occhiello

17 Istruzioni operative

17.1 Durante la prima fase di funzionamento

Non fare funzionare ad alto regime l'apparecchiatura nuova di fabbrica fino al terzo pieno di carburante, per non aggiungere altre sollecitazioni durante il rodaggio. In questa fase le parti in

movimento devono equilibrarsi una con l'altra – nel propulsore si verifica una maggiore resistenza di attrito. Il motore raggiunge la massima potenza dopo un periodo di rodaggio da 5 a 15 pieni di carburante.

17.2 Durante il lavoro

AVVISO

Non impostare il carburatore con una miscela più povera per ottenere una supposta maggiore potenza – il motore potrebbe essere danneggiato – ved. "Impostazione del carburatore".

17.2.1 Controllare più spesso la tensione della catena

La tensione di una catena nuova deve essere regolata più spesso di quella di una catena in funzione da più tempo.

17.2.2 Catena fredda

La catena deve poggiare sul lato inferiore della spranga, ma deve potere ancora essere tirata a mano sulla spranga. Se necessario, correggere la tensione – ved. "Messa in tensione della catena".

17.2.3 A temperatura di esercizio

La catena si allunga e flette in basso. Le maglie di guida sulla pista inferiore della spranga non devono sporgere dalla scanalatura – altrimenti la catena potrebbe staccarsi. Correggere la tensione – ved. "Messa in tensione della catena".

AVVISO

Raffreddandosi, la catena si contrae. Se non è allentata, la catena può danneggiare l'albero di trasmissione e i cuscinetti.

17.2.4 Dopo un periodo prolungato a pieno carico

Lasciare ancora girare il motore al minimo per breve tempo, finché gran parte del calore non è stata smaltita dall'aria di raffreddamento, per evitare che l'accumulo di calore solleciti troppo i componenti del propulsore (impianto di accensione, carburatore).

17.3 Dopo il lavoro

- ▶ Allentare la catena se durante il lavoro è stata tesa alla temperatura di esercizio

AVVISO

Allentare assolutamente la catena dopo il lavoro! Raffreddandosi, la catena si contrae. Se non è allentata, la catena può danneggiare l'albero di trasmissione e i cuscinetti.

17.3.1 Per un periodo d'inattività breve

Applicare il riparo catena e lasciare raffreddare il motore. Conservare l'apparecchiatura fino al prossimo impiego con il serbatoio carburante pieno in un luogo asciutto, non vicino a fonti di scintille.

17.3.2 Per un periodo d'inattività più lungo

ved. "Conservazione dell'apparecchiatura".

18 Spranghe di guida sempre a posto

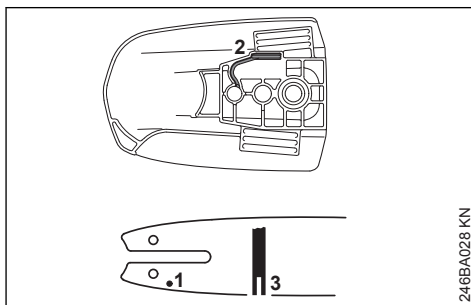

246BA028 KN

- ▶ Invertire la spranga – dopo ogni affilatura e dopo ogni cambio della catena – per evitare l'usura unilaterale, specialmente in corrispondenza del rinvio e sul lato inferiore
- ▶ Pulire periodicamente il foro di ammissione olio (1), il canalino di ammissione olio (2) e la scanalatura della spranga (3)
- ▶ misurare la profondità della scanalatura – con l'asta sul calibro per lima (a richiesta) – nella zona dove è maggiore l'usura della pista di scorrimento

Tipo di catena	Passo catena	Profondità min. scanal
Picco	1/4" P	4,0 mm (0,16")

Se la scanalatura non ha questa profondità minima:

- ▶ sostituire la spranga,

Altrimenti le maglie di guida strisciano sul fondo della scanalatura – la base dei denti e le maglie

di unione non poggiano sulla pista di scorrimento.

19 Pulizia del filtro

19.1 Se la potenza del motore diminuisce sensibilmente

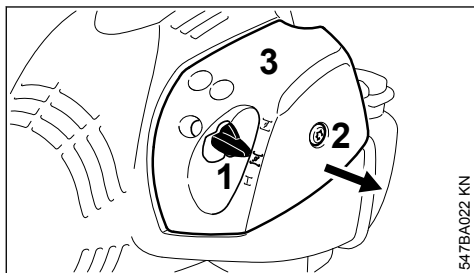

- ▶ Portare la leva farfalla (1) su $\overline{\text{Z}}$
- ▶ girare la vite (2) nel coperchio filtro (3) in senso antiorario fino a sbloccare il coperchio
- ▶ estrarre il coperchio (3) dal di sopra della leva farfalla e toglierlo
- ▶ liberare dallo sporco grossolano la zona del filtro

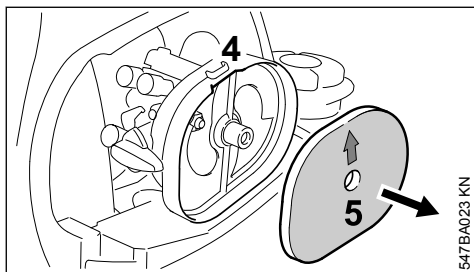

- ▶ inserire le dita della mano nell'interstizio (4) del corpo filtro ed estrarre il filtro di feltro (5)
- ▶ sostituire il filtro di feltro (5) – come rimedio provvisorio, sbatterlo o soffiarlo – non lavarlo

AVVISO

Sostituire i particolari difettosi.

- ▶ introdurre nel corpo il filtro di feltro (5) accoppiato geometricamente – la freccia è rivolta verso l'interstizio
- ▶ portare la leva farfalla (1) su $\overline{\text{Z}}$
- ▶ applicare il coperchio (3) – senza angolare la vite (2) – e avvitare la vite.

20 Impostazione del carburatore

Il carburatore è regolato in produzione con l'impostazione standard.

Questa apparecchiatura non richiede più l'impostazione del carburatore.

L'apparecchiatura è tarata in produzione in modo che il motore venga alimentato con una miscela aria-carburante ideale in tutti gli ambienti e in tutte le condizioni di esercizio.

20.1 Impostazione del minimo

Il motore si ferma al minimo

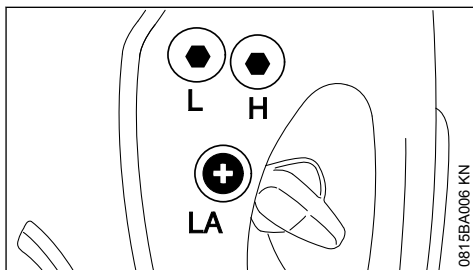

- ▶ lasciare scaldare il motore per circa 3 min
- ▶ Girare lentamente in senso orario la vite di arresto del minimo (LA) finché il motore non gira regolarmente – la catena non deve essere trascinata

La catena si muove al minimo

- ▶ Girare in senso antiorario la vite di arresto del minimo (LA) finché la catena non si ferma, poi girare ancora da 1/2 a 3/4 di giro nella stessa direzione.

! AVVERTENZA

Se dopo l'impostazione eseguita l'attrezzo di lavoro non si ferma al minimo, fare riparare l'apparecchiatura dal rivenditore.

21 Candela

- ▶ se la potenza del motore è insufficiente, l'avviamento difficoltoso o il regime irregolare, controllare prima di tutto la candela
- ▶ dopo circa 100 ore di esercizio sostituire la candela – anche prima se gli elettrodi sono molto corrosi – usare solo candele schermate omologate da STIHL – ved. „Dati tecnici“.

21.1 Smontaggio della candela

- ▶ Spegnerne il motore

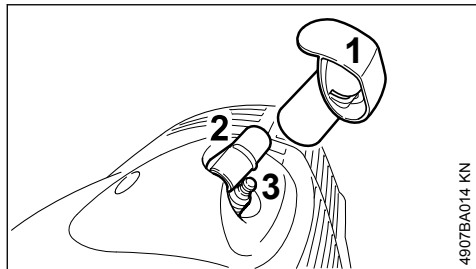

4907BA014 KN

Il raccordo candela (2) è collocato sotto il cappuccio (1).

! AVVERTENZA

Il cappuccio (1) protegge il raccordo candela dal danneggiamento. Non fare funzionare l'apparecchiatura senza cappuccio – se difettoso, sostituirlo.

- ▶ Estrarre il cappuccio (1)
- ▶ Estrarre il raccordo candela (2)
- ▶ Lasciare raffreddare la candela di accensione (3)
- ▶ Svitare la candela di accensione (3)

21.2 Controllare la candela

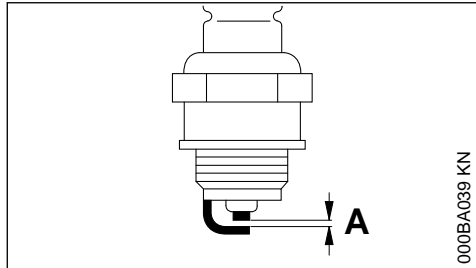

000BA039 KN

- ▶ pulire la candela sporca
- ▶ controllare la distanza degli elettrodi (A) – se necessario, correggerla – per il valore ved. "Dati tecnici"
- ▶ eliminare le cause dell'imbrattamento della candela.

Le possibili cause sono:

- eccesso di olio motore nel carburante
- filtro aria sporco
- condizioni di esercizio improprie

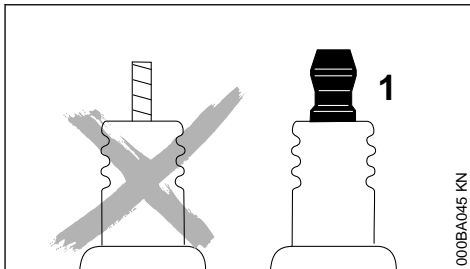

000BA045 KN

! AVVERTENZA

In caso di dado non correttamente avvitato o assente (1) sussiste il rischio di scintille. Se si lavora in ambienti infiammabili o esplosivi, sussiste il rischio di incendi o esplosioni. Sussiste il rischio di ferire gravemente le persone oppure di provocare danni materiali.

- ▶ utilizzare candele schermate con dado di collegamento fisso

21.3 Montaggio della candela

- ▶ Avvitare la catena
- ▶ Premere bene il raccordo sulla candela

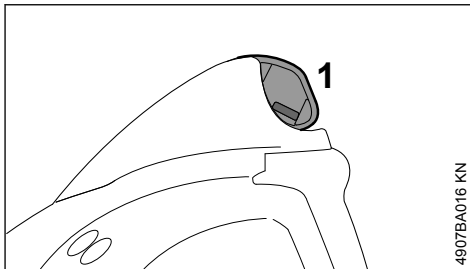

4907BA016 KN

- ▶ Premere sul raccordo candela il cappuccio (1) a filo

22 Conservazione dell'apparecchiatura

In caso d'inattività di oltre 30 giorni circa

- ▶ Vuotare e pulire il serbatoio in un luogo ben ventilato.
- ▶ Smaltire il carburante secondo le norme e rispettando l'ambiente.
- ▶ Se è presente una pompa manuale per carburante, premerla almeno 5 volte.
- ▶ Avviare il motore e farlo girare al minimo fino allo spegnimento.

- ▶ Smontare, pulire e spruzzare con olio protettivo la catena e la spranga di guida. Con dispositivo di taglio montato, montare sempre il riparo catena.
- ▶ Se l'apparecchiatura viene conservata con le parti dello stelo separate una dall'altra: innestare il cappuccio per proteggere la frizione dallo sporco.
- ▶ Pulire a fondo l'apparecchiatura, specialmente le alette del cilindro e il filtro dell'aria.
- ▶ Se si usa olio lubrificante biologico per catene (ad es. STIHL BioPlus), riempire completamente il serbatoio.
- ▶ Conservare l'apparecchiatura in un luogo asciutto e sicuro. Preservarla dall'uso non autorizzato (ad es. da parte di bambini).

23 Controllo e sostituzione del rochetto catena

- ▶ Togliere il coperchio rochetto, la catena e la spranga di guida

23.1 Sostituzione del rochetto catena

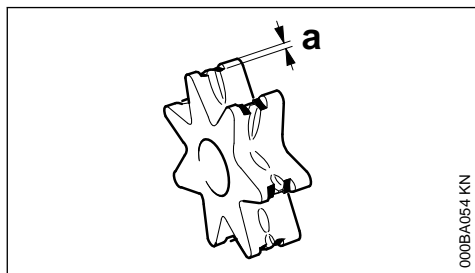

000BA054 KN

- Dopo avere consumato due catene, o prima
- se le tracce di usura (a) sono più profonde di 0,5 mm (0,02 in.) – altrimenti la durata della catena della sega è compromessa – controllare con il calibro di riscontro (accessorio speciale)

Alternando l'uso di due catene si riduce l'usura del rochetto.

STIHL consiglia di usare i rocchetti originali STIHL.

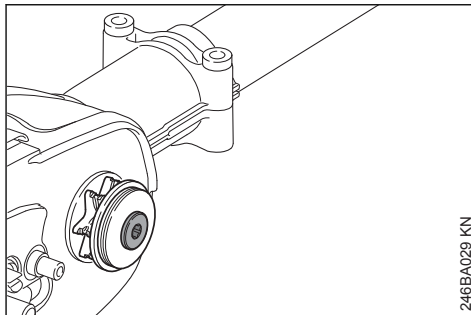

246BA029 KN

Il rochetto catena è azionato da un giunto a frizione. La sostituzione del rochetto catena deve essere eseguita da un rivenditore.

STIHL consiglia di fare eseguire la manutenzione e le riparazioni esclusivamente presso il rivenditore STIHL.

24 Cura e affilatura della catena

24.1 Segare senza forzare con la catena affilata correttamente

La catena affilata a regola d'arte morde il legno senza difficoltà già alla minima pressione di avanzamento.

Non lavorare con una catena consumata o danneggiata – ciò causa un notevole sforzo fisico, un'elevata sollecitazione vibratoria, una resa di taglio insoddisfacente e una forte usura.

- ▶ Pulire la catena
- ▶ controllare se presenta incrinature o danni ai pernetti
- ▶ sostituire le parti della catena danneggiate o consumate, adattandole alle altre nella forma e nel grado di usura – ripassarle adeguatamente

Le catene con placchette di metallo duro (Duro) sono particolarmente resistenti all'usura. Per ottenere una affilatura ideale, STIHL consiglia il rivenditore STIHL.

**AVVERTENZA**

Rispettare assolutamente gli angoli e le dimensioni elencati di seguito. Una catena affilata in modo errato – specialmente con limitatori di profondità troppo bassi – può aumentare la tendenza al rimbalzo dello sramatore lungo – **pericolo di lesioni!**

La catena non può essere bloccata sulla spranga. Per l'affilatura si consiglia perciò di togliere la catena e di affilarla su un affilatore fisso (FG 2, HOS, USG).

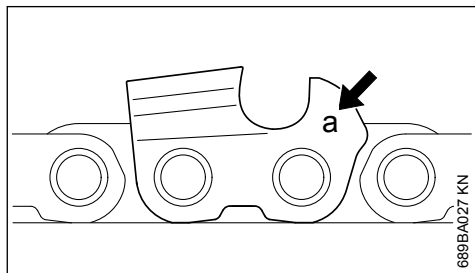
24.2 Passo catena

La sigla (**a**) del passo catena è stampigliata nella zona del limitatore di profondità di ogni dente.

Sigla (a)	Passo catena	
	pollici	(mm)
7	1/4 P	6,35
1 o 1/4	1/4	6,35
6, P o PM	3/8 P	9,32
2 o 325	0.325	8,25
3 o 3/8	3/8	9,32

I diametri delle lime sono classificati in base al passo della catena – ved. la tabella "Attrezzi per affilatura".

Gli angoli sul dente devono essere rispettati durante la ravnatura.

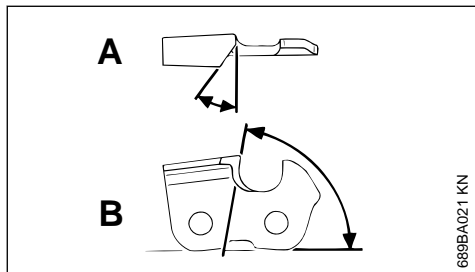
24.3 Angolo di affilatura e di spoglia anteriore**A angolo di affilatura**

Affilare le catene STIHL con angolo di 30°. Fanno eccezione le catene per taglio longitudinale con angolo di affilatura di 10°. Le catene per taglio longitudinale portano una X nella denominazione.

B angolo d spoglia

Usando il portalima e il diametro lima prescritti, si ottiene automaticamente l'angolo di spoglia corretto.

Forme del dente	angolo (°)	
	A	B
Micro = dente a semi-sgorbia, per es. 63 PM3, 26 RM3, 71 PM3	30	75
Super = dente a scalpello, per es. 63 PS3, 26 RS, 36 RS3	30	60
Catena per taglio longitudinale, per es. 63 PMX, 36 RMX	10	75

Gli angoli devono essere uguali su tutti i denti della catena. Con angoli disuguali: funzionamento duro e irregolare della catena, usura più rapida – fino alla rottura della catena.

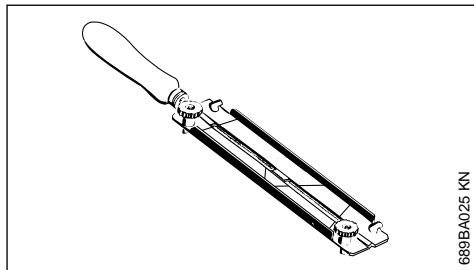
24.4 Portalima**► Usare il portalima**

Affilare a mano le catene solo usando un portalima (a richiesta; ved. tabella "Attrezzi per affilatura"). I portalima hanno riferimenti per l'angolo di affilatura.

Usare soltanto lime speciali per catene! Le altre lime non sono adatte né per la forma né per il tipo di taglio.

24.5 Controllo degli angoli

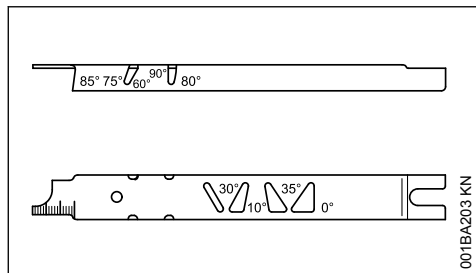

Calibro STIHL per lima (a richiesta; ved. tabella "Attrezzi per affilatura") – un attrezzo universale per controllare gli angoli di affilatura e di spoglia anteriore, la distanza del limitatore di profondità, la lunghezza del dente, la profondità della scanalatura, e per pulire la scanalatura e i fori di entrata dell'olio.

24.6 Affilare correttamente

- Scegliere gli attrezzi per affilatura secondo il passo della catena
- se si usano le apparecchiature FG 2, HOS e USG: togliere la catena e affilarla secondo le Istruzioni d'uso degli apparecchi
- se occorre, bloccare la spranga in morsa
- affilare spesso, asportare poco – per la semplice rinvittura di norma sono sufficienti da due a tre passate di lima

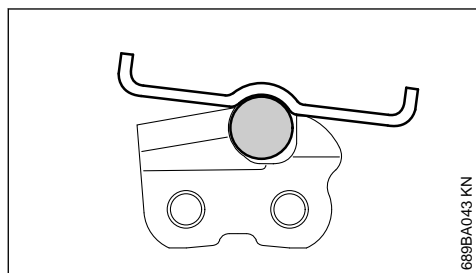
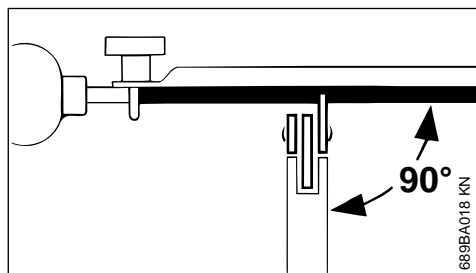

- Guida della lima: **orizzontale** (ad angolo retto rispetto al fianco della spranga) rispettando gli

angoli indicati – secondo i riferimenti sul portailima – applicare il portailima sul tetto del dente e sul limitatore di profondità

- limare solo dall'interno verso l'esterno
- la lima morde solo all'andata – sollevarla al ritorno
- non limare le maglie di unione e di guida
- girare a intervalli regolari un po' la lima per evitare un consumo unilaterale
- togliere la bavatura con un pezzo di legno duro
- controllare gli angoli con il calibro

I denti devono essere tutti di lunghezza uguale.

In caso di lunghezze diverse, anche le altezze sono disuguali; ne conseguono un funzionamento duro e incrinature della catena.

- Rettificare tutti i denti alla lunghezza del dente più corto – è preferibile affidare l'operazione a un rivenditore che disponga di affilatore elettrico

24.7 Distanza del limitatore di profondità

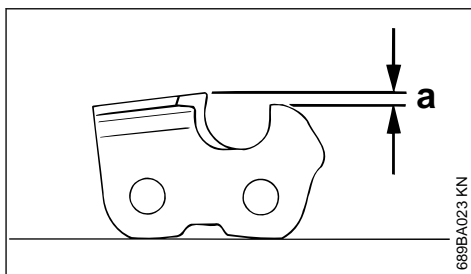

Il limitatore di profondità determina la profondità di penetrazione nel legno, quindi lo spessore del truciolo.

a distanza nominale fra limitatore e tagliente

Nel taglio di legno tenero fuori dal periodo di gelo la distanza può essere mantenuta fino a 0,2 mm (0.008") più grande

Passo catena		Limitatore prof. distanza (a)	
pollici	(mm)	mm	(pollici)
1/4 P	(6,35)	0,45	(0.018)
1/4	(6,35)	0,65	(0.026)
3/8 P	(9,32)	0,65	(0.026)
0.325	(8,25)	0,65	(0.026)
3/8	(9,32)	0,65	(0.026)

24.8 Ripassatura del limitatore di profondità

La distanza del limitatore si riduce con l'affilatura del dente.

- Controllare la distanza dopo ogni affilatura

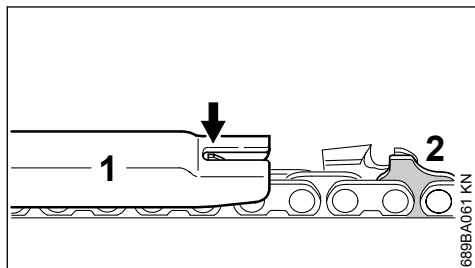

- applicare sulla catena un calibro (1) adatto al passo della catena e premerlo sul dente da controllare – il limitatore deve essere ripassato se sporge al di sopra del calibro

Catene con maglia di guida a gobba (2) – ravvivare la parte superiore della maglia di guida (2) (con riferimento di servizio) contemporaneamente al limitatore di profondità del dente.



La parte restante della maglia di guida a gobba non deve essere ripassata, per non aumentare la tendenza della motosega al rimbalzo.

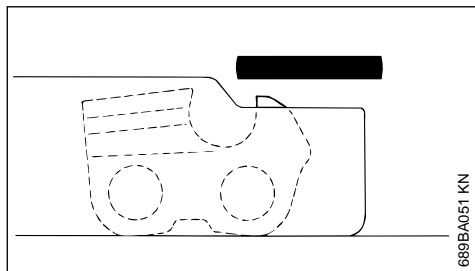

- ripassare il limitatore a filo del calibro

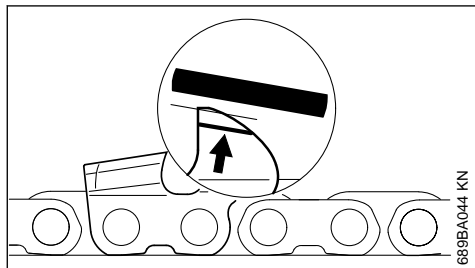

- infine, ripassare obliquamente il tetto del limitatore parallelamente al riferimento (ved. freccia) – non ridurre oltre il punto più alto del limitatore



I limitatori di profondità troppo bassi aumentano la tendenza al rimbalzo dell'apparecchiatura.

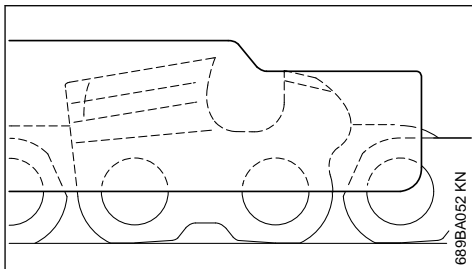

- applicare il calibro sulla catena – il punto più alto del limitatore deve essere a filo del calibro
- dopo l'affilatura pulire a fondo la catena, togliere trucioli o polvere di rettifica aderenti – lubrificare abbondantemente la catena
- in caso di interruzioni prolungate del lavoro, pulire la catena e conservarla oliata

Attrezzi per l'affilatura (a richiesta)								
Passo catena		Lima tonda Ø		Lima tonda	Portalima	Calibro	Lima piatta	Corredo affil. 1)
pollici	(mm)	mm (pollici)	Codice n.	Codice n.	Codice n.	Codice n.	Codice n.	Codice n.
1/4 P	(6,35)	3,2 (1/8)	5605 771 3206	5605 750 4300	0000 893 4005	0814 252 3356	5605 007 1000	
1/4	(6,35)	4,0 (5/32)	5605 772 4006	5605 750 4327	1110 893 4000	0814 252 3356	5605 007 1027	
3/8 P	(9,32)	4,0 (5/32)	5605 772 4006	5605 750 4327	1110 893 4000	0814 252 3356	5605 007 1027	
0.325	(8,25)	4,8 (3/16)	5605 772 4806	5605 750 4328	1110 893 4000	0814 252 3356	5605 007 1028	
3/8	(9,32)	5,2 (13/64)	5605 772 5206	5605 750 4329	1110 893 4000	0814 252 3356	5605 007 1029	

1) composto da portalima con lima tonda, lima piatta e calibro

25 Istruzioni di manutenzione e cura

Le indicazioni si riferiscono a normali condizioni d'impiego. In caso di condizioni più gravose (notevole presenza di pulviscolo, essenze molto resinose, essenze tropicali ecc.) e di tempi d'impiego quotidiano più lunghi, occorre abbreviare conformemente gli intervalli indicati. In caso d'impiego occasionale gli intervalli possono essere prolungati conformemente.		Prima di iniziare il lavoro	Al termine del lavoro o quotidianamente	Dopo ogni rifornimento di carburante	Ogni settimana	Ogni mese	Ogni anno	In caso di anomalia	In caso di danneggiamento	Se occorre
Macchina completa	esame visivo (condizioni, tenuta)	X		X						
	pulire		X							
Impugnatura di comando	Controllare il funzionamento	X		X						
Filtro aria	pulire							X		X
	sostituire								X	
Pompa carburante manuale (se presente)	controllare	X								
	riparare da parte del rivenditore ¹⁾								X	
Succhieruola nel serbatoio carburante	controllare							X		
	sostituire						X		X	X
Serbatoio carburante	pulire							X		X
Carburatore	Controllo del minimo, la catena non deve essere trascinata	X		X						
	Correggere il minimo									X
Candela di accensione	regolazione della distanza degli elettrodi							X		
	sostituire ogni 100 ore di esercizio									

Le indicazioni si riferiscono a normali condizioni d'impiego. In caso di condizioni più gravose (notevole presenza di pulviscolo, essenze molto resinose, essenze tropicali ecc.) e di tempi d'impiego quotidiano più lunghi, occorre abbreviare conformemente gli intervalli indicati. In caso d'impiego occasionale gli intervalli possono essere prolungati conformemente.		Prima di iniziare il lavoro	Al termine del lavoro o quotidianamente	Dopo ogni rifornimento di carburante	Ogni settimana	Ogni mese	Ogni anno	In caso di anomalia	In caso di danneggiamento	Se occorre
Apertura di aspirazione per aria di raffreddamento	esame visivo		X							
	pulire									X
Viti e dadi accessibili (eccetto le viti di registro)	stringere									X
Lubrificazione della catena	controllare	X								
Serbatoio olio lubrificante	pulire						X			X
Catena della sega	controllare, verificare anche l'affilatura	X		X						
	Controllo della tensione catena	X		X						
	affilare									X
Spranga di guida	Controllo (consumo, danneggiamento)	X								
	Pulizia e inversione									X
	sbavare				X					
	sostituire							X	X	
Rocchetto catena	controllare			X						
	Sostituire ¹⁾									X
Autoadesivi per la sicurezza	sostituire							X		

¹⁾STIHL consiglia il rivenditore STIHL

26 Ridurre al minimo l'usura ed evitare i danni

L'osservanza delle direttive di queste Istruzioni d'uso evita l'usura eccessiva e danni all'apparecchiatura.

L'uso, la manutenzione e la conservazione dell'apparecchiatura devono essere eseguiti come descritto in queste Istruzioni d'uso.

L'utente risponde di tutti i danni causati dalla mancata osservanza delle istruzioni di sicurezza, d'uso e di manutenzione. Ciò vale soprattutto per:

- le modifiche al prodotto non autorizzate da STIHL
- l'impiego di attrezzi o accessori non omologati o adatti per l'apparecchiatura, o di qualità mediocre
- uso improprio dell'apparecchiatura
- impiego dell'apparecchiatura in manifestazioni sportive o competitive
- danni conseguenti all'impiego protratto dell'apparecchiatura con componenti difettosi

26.1 Operazioni di manutenzione

Si devono eseguire regolarmente tutte le operazioni riportate nel capitolo „Istruzioni di manuten-

zione e cura". Se queste operazioni di manutenzione non potessero essere eseguite dall'utente, affidarle ad un rivenditore.

STIHL consiglia di fare eseguire le operazioni di manutenzione e cura solo dal rivenditore STIHL. I rivenditori STIHL vengono periodicamente aggiornati e dotati di informazioni tecniche.

Se gli interventi vengono trascurati o eseguiti non correttamente, possono verificarsi danni, dei quali dovrà rispondere l'utente. Fra questi vi sono:

- danni al riduttore causati da manutenzione non tempestiva o eseguita non correttamente (per es. filtri dell'aria e del carburante), impostazione errata del carburatore o pulizia insufficiente dei condotti dell'aria di raffreddamento (feritoie di aspirazione, alette del cilindro)
- danni da corrosione e altro per conservazione impropria
- danni all'apparecchiatura causati dall'impiego di ricambi di qualità mediocre.

26.2 Particolari di usura

Alcuni particolari dell'apparecchiatura, anche se usati secondo la destinazione, sono soggetti a normale usura, e devono essere sostituiti a tempo debito, secondo il tipo e la durata dell'impiego. Ne fanno parte, fra gli altri:

- catena, spranga
- elementi di comando (frizione centrifuga, tamburo frizione, rocchetto catena)
- filtro (per aria, olio, carburante)
- dispositivo di avviamento
- candela
- elementi di smorzamento del sistema antivibratorio

27 Componenti principali

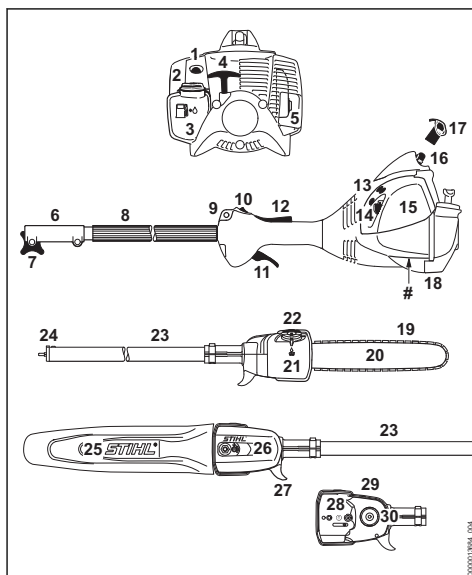

- 1 Pompa carburante manuale
- 2 Tappo serbatoio
- 3 Serbatoio carburante
- 4 Impugnatura di avviamento
- 5 Silenziatore
- 6 Manicotto frizione
- 7 Vite di bloccaggio
- 8 Stelo con guaina di presa
- 9 Occhiello di trasporto
- 10 Pulsante Stop
- 11 Grilletto
- 12 Bloccaggio grilletto
- 13 Viti di registro carburatore
- 14 Leva farfalla di avviamento
- 15 Coperchio del filtro dell'aria
- 16 Connettore della candela di accensione
- 17 Cappuccio
- 18 Stabilizzatore
- 19 Catena della sega Oilomatic
- 20 Spranga di guida
- 21 Serbatoio olio
- 22 Tappo del serbatoio olio
- 23 Stelo

- 24 Bussola
- 25 Riparo catena
- 26 Coperchio rocchetto catena
- 27 Gancio
- 28 Dispositivo tendicatena
- 29 Guida in rilievo
- 30 Rocchetto catena
- # Numero di matricola

28 Dati tecnici

28.1 Propulsore

Motore monocilindrico a due tempi

Cilindrata:	27,2 cm ³
Alesaggio	34 mm
Corsa del pistone:	30 mm
Potenza secondo ISO 8893	0,8 kW a 8500 giri/min
Regime del minimo secondo ISO 11680:	2800 ± 50 giri/min
Regime a carico ridotto (nominale):	10000 giri/min
Regime massimo dell'albero condotto (rocchetto catena):	7900 giri/min

28.2 Impianto di accensione

Magnete a comando elettronico

Candela di accensione (schermata):	NGK CMR 6 H
Distanza fra gli elettrodi:	0,5 mm

28.3 Sistema di alimentazione

Carburatore a membrana, insensibile all'inclinazione con pompa carburante integrata

Capacità serbatoio carbu-
rante: 340 cm³ (0,34 l)

28.4 Lubrificazione della catena

Pompa olio completamente automatica, in funzione del regime, con pistoncino rotante

Capacità del serbatoio
olio: 120 cm³ (0,12 l)

28.5 Peso

senza rifornimenti e senza dispositivo di taglio

HT 56 C: 6,4 kg

28.6 Accessori di taglio

La lunghezza di taglio effettiva può essere inferiore a quella indicata.

28.6.1 Spranghe di guida Rollomatic E Mini

Lunghezza di taglio:	25, 30 cm
Passo	1/4" P (6,35 mm)
Larghezza scanalatura:	1,1 mm

28.6.2 Catena della sega 1/4" P

Picco Micro 3 (71 PM3) modello 3670

Passo	1/4" P (6,35 mm)
Spessore maglia di guida:	1,1 mm

28.6.3 Rocchetto catena

a 8 denti per 1/4" P

28.7 Valori acustici e vibratori

Per altri particolari sull'osservanza della Direttiva sulle vibrazioni 2002/44/CE, che definisce le responsabilità per i datori di lavoro, vedere

www.stihl.com/vib

28.7.1 Livello di pressione acustica L_{peq} secondo ISO 22868

HT 56 C: 91 dB(A)

28.7.2 Livello di potenza acustica L_w secondo ISO 22868

HT 56 C: 103 dB(A)

28.7.3 Valore vibratorio a_{hv,eq} secondo ISO 22867

Stelo	
HT 56 C:	5,2 m/s ²
Impugnatura di comando:	
HT 56 C:	4,9 m/s ²

Per il livello di pressione acustica e per quello di potenza acustica, il valore K-secondo la direttiva 2006/42/CE = 2,0 dB(A); per il valore vibratorio, il valore K-secondo la direttiva 2006/42/CE = 2,0 m/s².

28.8 REACH

REACH indica una direttiva CE per la registrazione, la classificazione e l'omologazione dei prodotti chimici.

Per informazioni sull'adempimento della direttiva REACH (CE) n. 1907/2006, vedere

www.stihl.com/reach

28.9 Valore delle emissioni dei gas di scarico

Il valore di CO₂ misurato nella procedura di omologazione del tipo UE è riportato all'indirizzo

www.stihl.com/co2

nei dati tecnici specifici per il prodotto.

Il valore di CO₂ misurato è stato calcolato su un motore rappresentativo dopo una procedura di collaudo standardizzata a condizioni di laboratorio e non rappresenta alcuna garanzia esplicita o implicita in merito alle prestazioni di un determinato motore.

Con l'uso conforme descritto nelle presenti istruzioni per l'uso e la manutenzione vengono soddisfatti i requisiti in vigore per le emissioni dei gas di scarico. In caso di alterazioni al motore decade l'autorizzazione all'esercizio.

29 Avvertenze per la riparazione

Gli utenti di questa apparecchiatura possono eseguire solo le operazioni di manutenzione e di cura descritte nelle Istruzioni d'uso. Le riparazioni più complesse devono essere eseguite solo da rivenditori.

STIHL consiglia di fare eseguire le operazioni di manutenzione e di riparazione solo presso rivenditori STIHL. Ai quali sono regolarmente offerti corsi di aggiornamento e messe a disposizione informazioni tecniche.

Nelle riparazioni montare solo particolari autorizzati da STIHL per questa apparecchiatura o particolari tecnicamente equivalenti. Usare solo ricambi di prima qualità. Diversamente può esservi il pericolo di infortuni o di danni all'apparecchiatura.

STIHL consiglia di impiegare ricambi originali STIHL.

I ricambi originali STIHL si riconoscono dal numero di codice STIHL del ricambio, dal logo **STIHL**® ed eventualmente dalla sigla d'identificazione del ricambio STIHL  (i ricambi piccoli possono portare anche solo la sigla).

30 Smaltimento

Le informazioni sullo smaltimento sono disponibili presso l'amministrazione locale o i rivenditori specializzati STIHL.

Uno smaltimento scorretto può nuocere alla salute e all'ambiente.

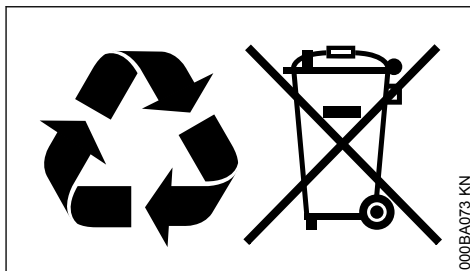

- ▶ Smaltire i prodotti STIHL, incluso l'imballaggio, nel rispetto delle norme locali in materia presso un centro di raccolta idoneo per il riciclaggio.
- ▶ Non smaltire con i rifiuti domestici.

31 Dichiarazione di conformità UE

ANDREAS STIHL AG & Co. KG
Badstr. 115
D-71336 Waiblingen

Germania

dichiara sotto la propria esclusiva responsabilità che

Tipo di costruzione:	Sramatore lungo
Marchio di fabbrica:	STIHL
Tipo:	HT 56 C
Identificazione di serie:	4139
Cilindrata:	27,2 cm ³

corrisponde alle disposizioni pertinenti di cui alle direttive 2011/65/UE, 2006/42/CE e 2014/30/UE ed è stato sviluppato e fabbricato conformemente alle versioni delle seguenti norme valevoli alla rispettiva data di produzione:

EN ISO 11680-1, EN 55012, EN 61000-6-1

La prova del campione di costruzione CE è stata eseguita presso

KWF Service GmbH
Spremberger Straße1
64823 Groß-Umstadt
Deutschland

Numero di certificazione

HT 56 C: K-EG 2023/11003

Documentazione tecnica conservata presso:

ANDREAS STIHL AG & Co. KG
Produktzulassung

L'anno di costruzione e il numero di matricola sono indicati sull'apparecchiatura.

Waiblingen, 01/06/2023

ANDREAS STIHL AG & Co. KG

p.p.



Robert Olma, Vice President, Regulatory Affairs
& Global Governmental Relations

CE

32 Indirizzi

Amministrazione generale STIHL

ANDREAS STIHL AG & Co. KG

Postfach 1771

D-71307 Waiblingen

Distributori STIHL

GERMANIA

STIHL Vertriebszentrale AG & Co. KG

Robert-Bosch-Straße 13

64807 Dieburg

Telefon: +49 6071 3055358

AUSTRIA

STIHL Ges.m.b.H.

Fachmarktstraße 7

2334 Vösendorf

Telefon: +43 1 86596370

SVIZZERA

STIHL Vertriebs AG

Isenrietstraße 4

8617 Mönchaltorf

Telefon:+41 44 9493030

www.stihl.com



0458-555-9421-C



0458-555-9421-C