

EVC 7000.0

STIHL

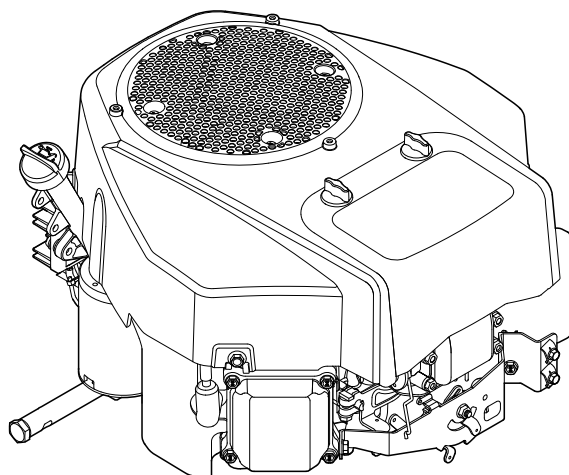

2 - 8	Gebrauchsanleitung	129 - 135	Kullanma talimatı
8 - 14	Instruction Manual	135 - 141	Udhëzimi për përdorim
14 - 20	Notice d'emploi	141 - 148	Instrukcja użytkowania
21 - 27	Manual de instrucciones	148 - 154	Kasutusjuhend
27 - 33	Uputa za uporabu	154 - 160	Ekspluatavimo instrukcija
33 - 39	Skötselanvisning	160 - 167	Ръководство за употреба
39 - 45	Käyttöohje	167 - 174	Instrucțiuni de utilizare
45 - 52	Istruzioni d'uso	174 - 180	Uputstvo za upotrebu
52 - 58	Betjeningsvejledning	180 - 186	Navodilo za uporabo
58 - 64	Bruksanvisning	186 - 192	Упатство за употреба
64 - 70	Návod k použití		
70 - 76	Használati utasítás		
76 - 83	Instruções de serviço		
83 - 89	Návod na obsluhu		
89 - 95	Handleiding		
95 - 102	Инструкция по эксплуатации		
102 - 108	Lietošanas instrukcija		
108 - 115	Інструкція з експлуатації		
115 - 122	Қолдану нұсқаулығы		
122 - 129	οδηγίες χρήσης		



Inhaltsverzeichnis

1	Vorwort.....	2
2	Informationen zu dieser Gebrauchsanleitung.....	2
3	Übersicht.....	2
4	Sicherheitshinweise.....	3
5	Motor einsatzbereit machen.....	4
6	Reinigen.....	5
7	Warten.....	5
8	Technische Daten.....	7
9	Ersatzteile und Zubehör.....	7

1 Vorwort

Liebe Kundin, lieber Kunde,

es freut uns, dass Sie sich für STIHL entschieden haben. Wir entwickeln und fertigen unsere Produkte in Spitzenqualität entsprechend der Bedürfnisse unserer Kunden. So entstehen Produkte mit hoher Zuverlässigkeit auch bei extremer Beanspruchung.

STIHL steht auch für Spitzenqualität beim Service. Unser Fachhandel gewährleistet kompetente Beratung und Einweisung sowie eine umfassende technische Betreuung.

STIHL bekennt sich ausdrücklich zu einem nachhaltigen und verantwortungsvollen Umgang mit der Natur. Diese Gebrauchsanleitung soll Sie unterstützen, Ihr STIHL Produkt über eine lange Lebensdauer sicher und umweltfreundlich einzusetzen.

Wir danken Ihnen für Ihr Vertrauen und wünschen Ihnen viel Freude mit Ihrem STIHL Produkt.

N. Stihl

Dr. Nikolas Stihl

WICHTIG! VOR GEBRAUCH LESEN UND AUFBEWAHREN.

2 Informationen zu dieser Gebrauchsanleitung

2.1 Geltende Dokumente

- ▶ Zusätzlich zu dieser Gebrauchsanleitung folgende Dokumente lesen, verstehen und aufbewahren:
 - Gebrauchsanleitung des STIHL Geräts

Es gelten die lokalen Sicherheitsvorschriften.

2.2 Kennzeichnung der Warnhinweise im Text

! GEFAHR

- Der Hinweis weist auf Gefahren hin, die zu schweren Verletzungen oder zum Tod führen.
 - ▶ Die genannten Maßnahmen können schwere Verletzungen oder Tod vermeiden.

! WARNUNG

- Der Hinweis weist auf Gefahren hin, die zu schweren Verletzungen oder zum Tod führen können.
 - ▶ Die genannten Maßnahmen können schwere Verletzungen oder Tod vermeiden.

HINWEIS

- Der Hinweis weist auf Gefahren hin, die zu Sachschaden führen können.
 - ▶ Die genannten Maßnahmen können Sachschaden vermeiden.

2.3 Symbole im Text



Dieses Symbol verweist auf ein Kapitel in dieser Gebrauchsanleitung.

3 Übersicht

3.1 Motor

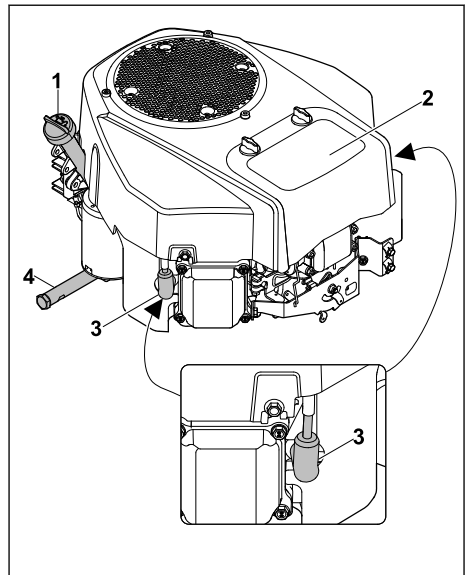

1 Ölmesstab

Der Ölmesstab misst die Menge des Motoröls.

2 Luftfilter

Der Luftfilter filtert die vom Motor angesaugte Luft.

3 Zündkerzenstecker

Der Zündkerzenstecker verbindet die Zündleitung mit den Zündkerzen.

4 Ölablassrohr

Das Ölablassrohr verschließt die Öffnung zum Ablassen des Motoröls.

3.2 Symbole

Die Symbole können auf dem Motor sein und bedeuten Folgendes:



Gebrauchsanleitung lesen, verstehen und aufbewahren.

4 Sicherheitshinweise**4.1 Warnsymbole**

Die Warnsymbole auf dem Motor oder dem STIHL-Gerät bedeuten Folgendes:



Sicherheitshinweise und deren Maßnahmen beachten.



Gebrauchsanleitung lesen, verstehen und aufbewahren.



Heiße Oberflächen nicht berühren.



Nicht tanken, falls der Motor läuft oder erhitzt ist.



Einatmen von Abgasen vermeiden.



Krümmer wird sehr heiß. Nicht berühren.

4.2 Kraftstoff und Tanken**▲ WARNUNG**

- Der für diesen Motor verwendete Kraftstoff ist Benzin. Benzin ist hochentzündlich. Falls Benzin in Kontakt mit offenem Feuer oder heißen Gegenständen kommt, kann das Benzin

Brände oder Explosionen auslösen. Personen können schwer verletzt oder getötet werden und Sachschaden kann entstehen.

Benzin vor Hitze und Feuer schützen.



- ▶ Benzin nicht verschütten.
- ▶ Falls Benzin verschüttet wurde: Benzin mit einem Tuch aufwischen und Motor erst starten, wenn alle Teile des Geräts trocken sind.
- ▶ Nicht rauchen.
- ▶ In der Nähe von Feuer nicht tanken.
- ▶ Vor dem Tanken Motor abstellen und abkühlen lassen.
- ▶ Falls der Tank zu entleeren ist: Im Freien durchführen.
- ▶ Motor mindestens 3 m vom Ort des Tankens entfernt starten.
- ▶ Motor niemals mit Benzin im Tank innerhalb eines Gebäudes aufbewahren.
- Eingeatmete Benzindämpfe können Personen vergiften.



Benzindämpfe nicht einatmen.

- ▶ An einem gut belüfteten Ort tanken.
- Während der Arbeit erwärmt sich der Motor. Das Benzin dehnt sich aus und im Kraftstofftank kann Überdruck entstehen. Falls der Kraftstofftank-Verschluss geöffnet wird, kann Benzin herauspritzen. Das herausspritzende Benzin kann sich entzünden. Der Benutzer kann schwer verletzt werden.



Zuerst Motor abkühlen lassen und dann Kraftstofftank-Verschluss öffnen.

- Kleidung, die in Kontakt mit Benzin kommt, ist leichter entzündlich. Personen können schwer verletzt oder getötet werden und Sachschaden kann entstehen.
 - ▶ Falls Kleidung in Kontakt mit Benzin kommt: Kleidung wechseln.
- Benzin kann die Umwelt gefährden.
 - ▶ Kraftstoff nicht verschütten.
 - ▶ Benzin vorschriftsmäßig und umweltfreundlich entsorgen.
- Falls Benzin in Kontakt mit der Haut oder den Augen kommt, können die Haut oder die Augen gereizt werden.
 - ▶ Kontakt mit Benzin vermeiden.
 - ▶ Falls Kontakt mit der Haut aufgetreten ist: Betroffene Hautstellen mit reichlich Wasser und Seife abwaschen.

- ▶ Falls Kontakt mit den Augen aufgetreten ist: Augen mindestens 15 Minuten mit reichlich Wasser spülen und einen Arzt aufsuchen.
- Übergelaufenes Benzin kann sich entzünden. Personen können schwer verletzt oder getötet werden und Sachschaden kann entstehen.
 - ▶ Benzinverschmutzte Flächen reinigen.
 - ▶ Zündversuche vermeiden, bis sich die Benzindämpfe verflüchtigt haben.
- Die Zündanlage des Motors erzeugt Funken. Funken können nach außen treten und in leicht brennbarer oder explosiver Umgebung Brände und Explosionen auslösen. Personen können schwer verletzt oder getötet werden und Sachschaden kann entstehen.



Motor nur mit eingedrehter Zündkerze starten.

- ▶ Zündkerzen verwenden, die in dieser Gebrauchsanleitung beschrieben sind.
- ▶ Zündkerze eindrehen und fest anziehen.
- ▶ Zündkerzenstecker fest aufdrücken.
- Falls der Motor mit ungeeignetem Benzin betankt wird, kann der Motor beschädigt werden.
 - ▶ Frisches, bleifreies Markenbenzin verwenden.
 - ▶ Vorgaben in dieser Gebrauchsanleitung beachten.

4.3 Arbeiten

⚠️ WARNUNG

- Wenn der Motor läuft, werden Abgase erzeugt.



Eingeatmete Abgase können Personen vergiften.

- ▶ Abgase nicht einatmen.
- ▶ An einem gut belüfteten Ort arbeiten.
- ▶ Falls Übelkeit, Kopfschmerzen, Sehstörungen, Hörstörungen oder Schwindel auftreten: Arbeit beenden und einen Arzt aufsuchen.
- Nachdem der Motor gelaufen ist, kann der Motor heiß sein.



Personen können sich verbrennen.

- ▶ Vor dem Reinigen warten, bis der Motor abgekühlt ist.
- Wenn der Benutzer einen Gehörschutz trägt und der Motor läuft, kann der Benutzer Gerä-

sche eingeschränkt wahrnehmen und einschätzen.

- ▶ Ruhig und überlegt arbeiten.
- Wenn der Motor bei hoher Drehzahl ausgeschaltet wird, kann es zu Fehlzündungen oder Nachzündungen kommen.
 - ▶ Motor vor dem Abstellen 20 Sekunden mit minimaler Drehzahl laufen lassen.

5 Motor einsatzbereit machen

5.1 Kraftstoff

Der Motor wird aus dem Tank des STIHL Geräts mit Benzin versorgt.

Der Motor ist für bleifreies Benzin zugelassen. Bleifreies Benzin verbrennt mit weniger Rückständen, verringert Ablagerungen an der Zündkerze und verlängert die Lebensdauer der Abgasanlage. Das Benzin muss folgende Anforderungen erfüllen:

- Das Benzin ist frisch, sauber und bleifrei.
- Die Oktanzahl des Benzins ist mindestens 90.
- Das Benzin hat einen maximalen Ethanolgehalt von 10 % (E10).

STIHL empfiehlt STIHL MotoPlus. Dieser Kraftstoff ist nahezu frei von Benzol, Schwefel und gesundheitsschädlichen Aromaten.

⚠️ VORSICHT

- Falls der Motor nicht mit dem richtigen Benzin betankt wird, kann der Motor beschädigt werden.

STIHL empfiehlt, immer frisches Markenbenzin zu verwenden, niemals ein Zweitaktgemisch (Benzin mit Ölzusatz).

Kein abgestandenes oder verunreinigtes Benzin tanken.

Verunreinigung des Tankinhalts mit Schmutz und Wasser vermeiden.

Nur zugelassenes Benzin verwenden (kein E85). Bei Klopf- oder Klingelgeräuschen Benzinmarke wechseln.

- ▶ Bei Bedarf Fachhändler kontaktieren, STIHL empfiehlt den STIHL Fachhändler.

5.2 Motoröl einfüllen

Das Motoröl schmiert und kühlt den Motor.

⚠️ VORSICHT

- Der Motor wird ohne Motoröl ausgeliefert. Das Über- und Unterschreiten des zulässigen Ölfüllstands kann zu Schäden am Motor führen.

- ▶ Vor der ersten Inbetriebnahme Motoröl einfüllen.
- ▶ STIHL Gerät auf einer ebenen Fläche abstellen.
- ▶ Motor abstellen.

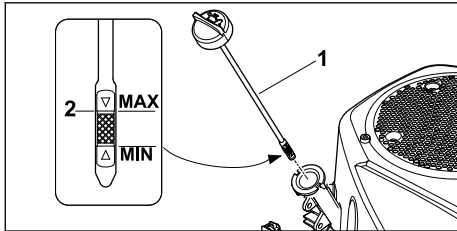

- ▶ Ölmesstab (1) ausschrauben.
- ▶ Motoröl mit einem geeigneten Trichter einfüllen, bis der maximale Füllstand (2) erreicht ist. Die Ölkapazität beträgt:

Die Ölkapazität beträgt:

- Bei Erstbefüllung: 1,7 Liter
- Bei Ölwechsel: 1,6 Liter
- ▶ Ölmesstab (1) eindrehen.
- ▶ Vor jedem Startvorgang den Motorölstand prüfen. 7.2. Bei Bedarf Motoröl nachfüllen.

Der Motor ist für handelsübliche 4-Takt-Motoröle ausgelegt.

- ▶ Motoröle der Klassen SF, SG, SH, SJ und höher verwenden.
- ▶ STIHL empfiehlt folgende Motoröle zu verwenden:
 - SAE 30
 - SAE 10W-30
- ▶ Die Ölsorte auf die im Einsatzgebiet des STIHL Geräts vorherrschende Außentemperatur abstimmen:

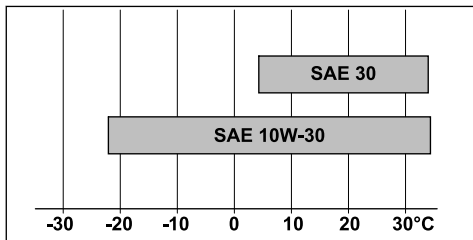

Betrieb bei Temperaturen über 4° C: SAE 30

Betrieb bei Temperaturen unter 4° C:
SAE 10W-30

6 Reinigen

6.1 Motor reinigen

- ▶ Motor abstellen.
- ▶ Motor abkühlen lassen.
- ▶ Motor mit einem feuchten Tuch reinigen.

- ▶ Lüftungsschlitze mit einem Pinsel reinigen.

7 Warten

7.1 Wartungsintervalle

Wartungsintervalle sind abhängig von den Umgebungsbedingungen und den Arbeitsbedingungen. STIHL empfiehlt folgende Wartungsintervalle:

Vor jedem Einsatz:

- ▶ Ölstand prüfen, 7.2.
- ▶ Luftfilter prüfen, 7.3.

Nach dem ersten Monat oder nach 5 Betriebsstunden:

- ▶ Motoröl wechseln, 7.6.

Alle 3 Monate oder nach 25 Betriebsstunden:

- ▶ Luftfilter reinigen, 7.4.

Alle 12 Monate oder nach 100 Betriebsstunden:

- ▶ Motoröl wechseln, 7.6.
- ▶ Zündkerzen prüfen, 7.5.
- ▶ Luftfilter tauschen, 7.3.
- ▶ Kraftstofffilter tauschen. STIHL empfiehlt den STIHL Fachhändler.
- ▶ Ölfilter tauschen. STIHL empfiehlt den STIHL Fachhändler.
- ▶ Inspektion durch einen Fachhändler durchführen lassen. STIHL empfiehlt den STIHL Fachhändler.

Alle 24 Monate oder nach 200 Betriebsstunden:

- ▶ Ventilspiel prüfen. STIHL empfiehlt den STIHL Fachhändler.
- ▶ Kraftstoffschläuche kontrollieren, und falls notwendig erneuern. STIHL empfiehlt den STIHL Fachhändler.

Nach 300 Betriebsstunden:

- ▶ Zündkerze tauschen, 7.5.
- ▶ Brennkammer reinigen. STIHL empfiehlt den STIHL Fachhändler.

7.2 Motorölstand prüfen

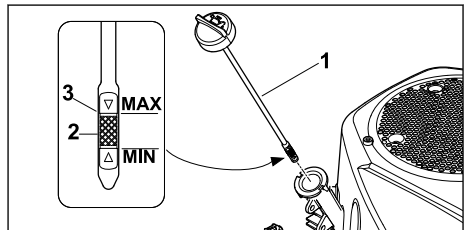

- ▶ STIHL Gerät auf einer ebenen Fläche abstellen.
- ▶ Motor abstellen.

- ▶ Ölmesstab (1) ausschrauben und mit einem Tuch reinigen.
- ▶ Ölmesstab (1) in den Einfüllstutzen einführen, nicht einschrauben.
- ▶ Ölmesstab entnehmen und Ölfüllstand an der Messskala (2) ablesen. Bei Bedarf Motoröl mit einem geeigneten Trichter nachfüllen, bis der maximale Füllstand (3) erreicht ist, [5.2](#).
- ▶ Ölmesstab (1) einschrauben.

7.3 Luftfilter ersetzen

- ▶ Motor abstellen.
- ▶ STIHL Gerät auf eine ebene Fläche stellen.
- ▶ Deckel und Gehäuse des Luftfilters mit einem Tuch reinigen.

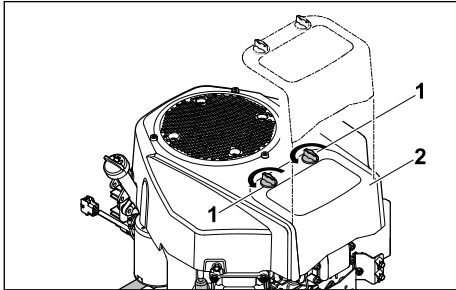

- ▶ Drehgriffe (1) lösen.
- ▶ Deckel (2) abnehmen.

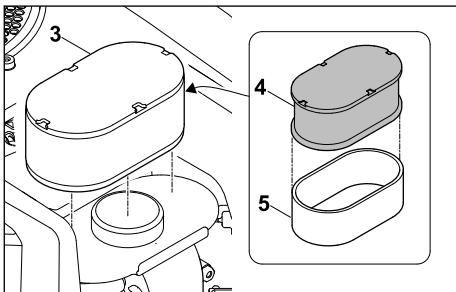

- ▶ Filterelement (3) entnehmen.
- ▶ Schaumstofffilter (4) von Papierfilter (5) abnehmen.
- ▶ Filterelement (3) und Filter (4, 5) prüfen. Falls Schäden oder sehr starke Verschmutzung der Filter erkennbar ist, Teile ersetzen.
- ▶ Neuen Schaumstofffilter (4) vor dem Einbau in frisches Motoröl tauchen. Überschüssiges Motoröl auspressen.
- ▶ Schaumstofffilter (4) auf Papierfilter (5) aufstecken.
- ▶ Filterelement (3) einsetzen.
- ▶ Deckel (2) aufsetzen.
- ▶ Drehgriffe (1) eindrehen.

7.4 Luftfilter reinigen

Luftfilter in den angegebenen Wartungsintervallen reinigen. [5.1](#) 7.1. Bei Einsatz des STIHL Geräts unter staubigen Bedingungen Filter öfter reinigen.

- ▶ Motor abstellen.
- ▶ STIHL Gerät auf eine ebene Fläche stellen.
- ▶ Deckel und Gehäuse des Luftfilters mit einem Tuch reinigen.
- ▶ Filterelement ausbauen, [5.3](#).

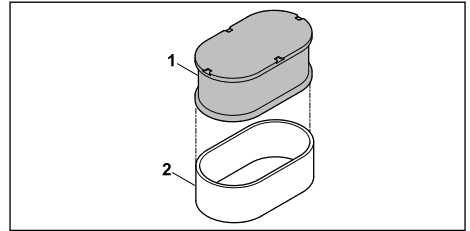

- ▶ Schaumstofffilter (1) mit Seifenlauge auswaschen und trocknen lassen. Verunreinigte Seifenlauge umweltgerecht entsorgen. Papierfilter (2) abklopfen.

HINWEIS

- Die Reinigung mit Druckluft kann den Papierfilter beschädigen.
 - ▶ Papierfilter nicht mit Druckluft reinigen.

HINWEIS

- Staub und Schmutz hinter dem Papierfilter können zur Beschädigung des Motors führen.
 - ▶ Papierfilter so reinigen, dass kein Staub und Schmutz dahinter verbleiben.

- ▶ Luftfilter zusammenbauen, [5.3](#).

7.5 Zündkerzen prüfen

- ▶ STIHL Gerät auf eine ebene Fläche stellen.
- ▶ Motor abstellen und abkühlen lassen.

HINWEIS

- Der Motor hat zwei Zündkerzen. Beide Zündkerzen müssen geprüft werden.

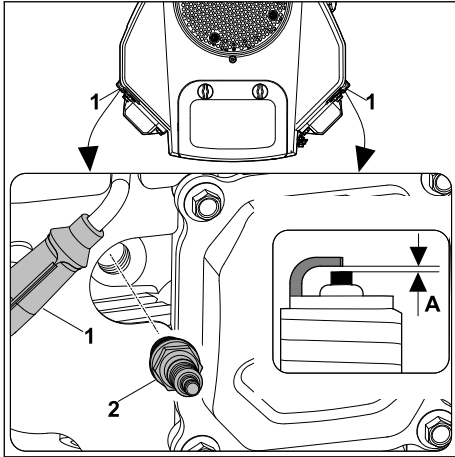

- ▶ Zündkerzenstecker (1) abziehen.
- ▶ Falls der Bereich um die Zündkerze (2) verschmutzt ist: Den Bereich um die Zündkerze (2) mit einem Tuch reinigen.
- ▶ Zündkerze (2) herausdrehen.
- ▶ Zündkerze (2) mit einem Tuch reinigen.
- ▶ Elektrodenabstand (A) mit einer Fühlerlehre messen. Bei Bedarf anpassen: $A = 0,8 \text{ mm}$.
- ▶ Zündkerze ersetzen, 9.2:
 - Falls die Zündkerze (2) korrodiert ist.
 - Falls der Isolator Risse oder Beschädigungen aufweist.
- ▶ Zündkerze (2) mit der Hand fest eindrehen.
- ▶ Zündkerze (2) mit einem Zündkerzenschlüssel festziehen.
 - Gebrauchte Zündkerze: 1/8 bis 1/4 Drehung.
 - Neue Zündkerze: 1/2 Drehung.
- ▶ Zündkerzenstecker (1) fest aufdrücken.
- ▶ Zweite Zündkerze auf die gleiche Art prüfen.

7.6 Motoröl wechseln mit Ölablassrohr

Warmes Motoröl fließt schnell und vollständig ab.

- ▶ Motor warm laufen lassen.
- ▶ Tank leer fahren.
- ▶ Motor abstellen.
- ▶ STIHL Gerät auf eine ebene Fläche stellen.

VORSICHT

- Verbrennungsgefahr
 - ▶ Heiße Teile des Motors nicht berühren.

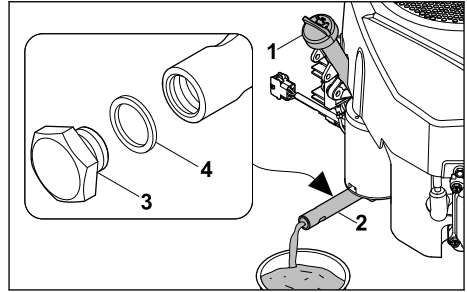

- ▶ Ölmesstab (1) ausschrauben, 7.2.
- ▶ Verschlusschraube (3) mit zwei Schraubenschlüsseln SW19 und SW15 von Ölablassrohr (2) abschrauben.
- ▶ Verschlusschraube (3) und Dichtungsring (4) abnehmen.
- ▶ Dichtungsring (4) entsorgen.
- ▶ Motoröl vollständig in geeigneten Behälter ablaufen lassen.
- ▶ Neuen Dichtungsring (4) auf Verschlusschraube (3) stecken.
- ▶ Verschlusschraube (3) in Ölablassrohr (2) einschrauben und mit 14 Nm anziehen.
- ▶ Frisches Motoröl einfüllen, 5.2.
- ▶ Ölmesstab (1) eindrehen, 7.2.

8 Technische Daten

8.1 Abgas-Emissionswert

Der im EU-Typgenehmigungsverfahren gemessene CO_2 -Wert ist unter www.stihl.com/co2 in den produktspezifischen Technischen Daten angegeben.

Der gemessene CO_2 -Wert wurde an einem repräsentativen Motor nach einem genormten Prüfverfahren unter Laborbedingungen ermittelt und stellt keine ausdrückliche oder implizite Garantie der Leistung eines bestimmten Motors dar.

Durch die in dieser Gebrauchsanleitung beschriebene bestimmungsgemäße Verwendung und Wartung werden die geltenden Anforderungen an die Abgas-Emissionen erfüllt. Bei Veränderungen am Motor erlischt die Betriebserlaubnis.

9 Ersatzteile und Zubehör

9.1 Ersatzteile und Zubehör

STIHL Diese Symbole kennzeichnen original STIHL Ersatzteile und original STIHL Zubehör.

STIHL empfiehlt, original STIHL Ersatzteile und original STIHL Zubehör zu verwenden.

Ersatzteile und Zubehör anderer Hersteller können durch STIHL hinsichtlich Zuverlässigkeit, Sicherheit und Eignung trotz laufender Marktbeobachtung nicht beurteilt werden und STIHL kann für deren Einsatz auch nicht einstehen.

Original STIHL Ersatzteile und original STIHL Zubehör sind bei einem STIHL Fachhändler erhältlich.

9.2 Wichtige Ersatzteile

- Luftfilter: 0004 140 4405
- Zündkerze: 0004 400 7002

Contents

1	Introduction.....	8
2	Guide to Using this Manual.....	8
3	Overview.....	9
4	Safety Precautions.....	9
5	Preparing the Engine for Operation.....	10
6	Cleaning.....	11
7	Maintenance.....	11
8	Specifications.....	13
9	Spare Parts and Accessories.....	14

1 Introduction

Dear Customer,

Thank you for choosing STIHL. We develop and manufacture our quality products to meet our customers' requirements. The products are designed for reliability even under extreme conditions.

STIHL also stands for premium service quality. Our dealers guarantee competent advice and instruction as well as comprehensive service support.

STIHL expressly commit themselves to a sustainable and responsible handling of natural resources. This user manual is intended to help you use your STIHL product safely and in an environmentally friendly manner over a long service life.

We thank you for your confidence in us and hope you will enjoy working with your STIHL product.

Dr. Nikolas Stihl

IMPORTANT! READ BEFORE USING AND KEEP IN A SAFE PLACE FOR REFERENCE.

2 Guide to Using this Manual

2.1 Applicable Documents

- ▶ In addition to this instruction manual, read, understand and keep the following documents:
 - Instruction manual for the STIHL machine

Local safety regulations apply.

2.2 Warning Notices in Text

DANGER

- This notice refers to risks which result in serious or fatal injury.
 - ▶ Serious or fatal injuries can be avoided by taking the precautions mentioned.

WARNING

- This notice refers to risks which **can** result in serious or fatal injury.
 - ▶ Serious or fatal injuries can be avoided by taking the precautions mentioned.

NOTICE

- This notice refers to risks which can result in damage to property.
 - ▶ Damage to property can be avoided by taking the precautions mentioned.

2.3 Symbols in the Text

- This symbol indicates a chapter in this instruction manual.

3 Overview

3.1 Engine

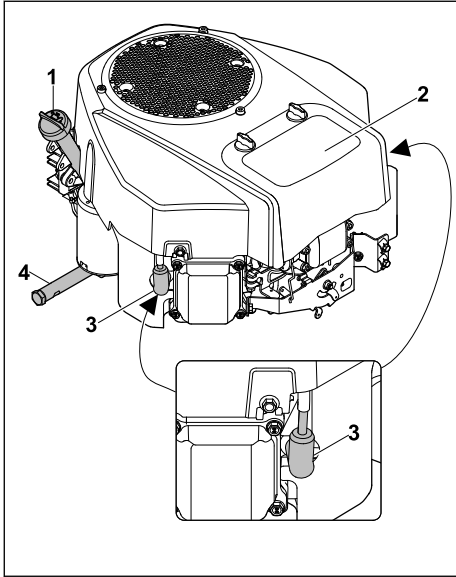

- 1 Oil dipstick**
The oil dipstick measures the engine oil level.
- 2 Air filter**
The air filter filters the air taken in by the engine.
- 3 Spark plug socket**
The spark plug socket connects the ignition lead to the spark plugs.
- 4 Oil drain tube**
The oil drain tube seals the opening for draining the engine oil.

3.2 Symbols

The symbols can be on the engine and have the following meaning:



Read, understand and keep the instruction manual.

4 Safety Precautions

4.1 Warning Symbols

The warning symbols on the engine or STIHL machine have the following meaning:



Follow the safety instructions and their measures.



Read, understand and keep the instruction manual.



Do not touch hot surfaces.



Do not refill the tank when the engine is running or heated to a high temperature.



Avoid inhaling exhaust gases.



Manifold can become extremely hot. Do not touch.

4.2 Fuel and Refuelling

⚠ WARNING

- The fuel used for this engine is petrol. Petrol is extremely inflammable. If petrol comes into contact with an open flame or hot objects, it may cause fires or explosions. This may result in serious or fatal injury to people and damage to property.



Protect petrol from heat and fire.

- ▶ Do not spill petrol.
- ▶ If petrol is spilled: wipe up the petrol with a cloth and wait until all parts of the machine are dry before starting the engine.
- ▶ Do not smoke.
- ▶ Do not refuel in the vicinity of flames.
- ▶ Before refilling the tank, stop the engine and allow it to cool.
- ▶ If the tank needs to be emptied: do this out of doors.
- ▶ Start the engine at least 3 m away from the refuelling site.
- ▶ Never store the engine with petrol in the tank inside a building.
- Breathing in petrol fumes may result in poisoning.



Do not breathe in petrol fumes.

- ▶ Refuel in a well-ventilated place.

- The engine warms up while working. The petrol expands and overpressure may occur in the fuel tank. Petrol may gush out when the fuel tank cap is opened. The gushing petrol may ignite. This may result in serious injury to the user.



Allow the engine to cool down before opening the fuel tank cap.

- Clothing that comes into contact with petrol is highly inflammable. This may result in serious or fatal injury to people and damage to property.
 - ▶ If clothing comes into contact with petrol: change clothing.
- Petrol poses a risk to the environment.
 - ▶ Do not spill fuel.
 - ▶ Dispose of petrol in accordance with regulations and in an environmentally acceptable way.
- If petrol comes into contact with the skin or eyes, this may cause irritation.
 - ▶ Avoid contact with petrol.
 - ▶ In the event of contact with the skin: wash the affected areas with plenty of soap and water.
 - ▶ In the event of contact with the eyes: rinse the eyes with plenty of water for at least 15 minutes and seek medical attention.
- Overflowed petrol may ignite. This may result in serious or fatal injury to people and damage to property.
 - ▶ Clean any surfaces contaminated with petrol.
 - ▶ Avoid attempts at starting until the petrol fumes have dispersed.
- The engine's ignition system generates sparks. Sparks may escape and cause fires and explosions in highly inflammable or explosive environments. This may result in serious or fatal injury to people and damage to property.



Start the engine only with the spark plug screwed in.

- ▶ Use the spark plugs described in this instruction manual.
- ▶ Screw in the spark plug and tighten firmly.
- ▶ Press on the spark plug socket firmly.
- The engine may be damaged if it is refuelled with petrol that is not suitable.
 - ▶ Use fresh, good-quality unleaded petrol.
 - ▶ Note the specifications in this instruction manual.

4.3 Working

⚠ WARNING

- Exhaust gases are produced when the engine is running.



Breathing in exhaust gases may result in poisoning.

- ▶ Do not breathe in exhaust gases.
- ▶ Work in a well-ventilated place.
- ▶ If nausea, headaches, vision problems, hearing problems or dizziness occur: stop working and consult a doctor.
- The engine may be hot after it has been running.



This may result in people burning themselves.

- ▶ Wait until the engine has cooled down before cleaning.
- If the user is wearing hearing protection and the engine is running, their perception and assessment of noise may be limited.
 - ▶ Work calmly and carefully.
- Misfires or late ignition may occur if the engine is switched off while it is running at high speed.
 - ▶ Allow the engine to run at minimum speed for 20 seconds before stopping it.

5 Preparing the Engine for Operation

5.1 Fuel

The engine is supplied with petrol from the tank of the STIHL machine.

The engine is approved for unleaded petrol. Unleaded petrol burns with fewer residues, reduces deposits on the spark plug and extends the service life of the exhaust system. The petrol must meet the following requirements:

- The petrol is fresh, clean and unleaded.
- The octane rating of the petrol is at least 90.
- The maximum ethanol content of the petrol is 10% (E10).

STIHL recommends STIHL MotoPlus. This fuel is virtually free of benzene, sulphur and toxic aromatics.

⚠ CAUTION

- The engine may be damaged if the correct petrol is not used.

STIHL recommends always using fresh, good-quality fuel and never using a 2-stroke mixture (petrol with an oil additive).

Do not use stale or contaminated petrol.

Avoid contaminating the tank contents with dirt and water.

Only use approved petrol (not E85).

Change the petrol brand if you hear knocking or ringing.

- ▶ If necessary, contact your specialist dealer; STIHL recommends STIHL specialist dealers.

5.2 Adding Engine Oil

The engine oil lubricates and cools the engine.

▲ CAUTION

- The engine is delivered without engine oil. Exceeding or falling below the permissible oil filling level can result in damage to the engine.
 - ▶ The engine must be filled with engine oil before being used for the first time.
- ▶ Park the STIHL machine on a level surface.
- ▶ Stop the engine.

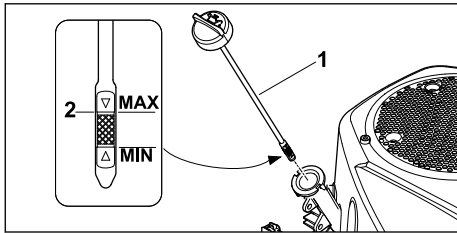

- ▶ Unscrew oil dipstick (1).
 - ▶ Add engine oil using a suitable funnel until it reaches the maximum filling level (2).
- The oil capacity is:
- For initial fill: 1.7 litres
 - For oil change: 1.6 litres
- ▶ Screw in oil dipstick (1).
 - ▶ Check the engine oil level before each starting procedure. 7.2. If necessary, top up the engine oil.

The engine is designed for commercially available 4-stroke engine oils.

- ▶ Use category SF, SG, SH, SJ engine oils and higher.
- ▶ STIHL recommends the use of the following engine oils:
 - SAE 30
 - SAE 10W-30
- ▶ Match the oil grade to the ambient temperature where the STIHL machine will be used:

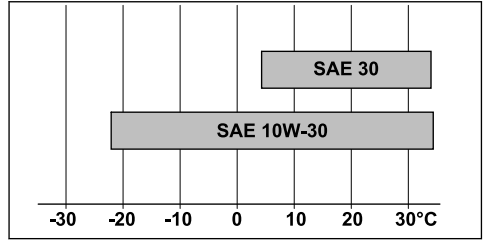

Operation at temperatures above 4°C: SAE 30

Operation at temperatures below 4°C:
SAE 10W-30

6 Cleaning

6.1 Cleaning the Engine

- ▶ Stop the engine.
- ▶ Allow the engine to cool down.
- ▶ Clean the engine with a damp cloth.
- ▶ Clean the ventilation slots with a paintbrush.

7 Maintenance

7.1 Maintenance Intervals

Maintenance intervals are dependent on the ambient conditions and the working conditions. STIHL recommends the following maintenance intervals:

Before each use:

- ▶ Check the oil level, 7.2.
- ▶ Check the air filter, 7.3.

After the first month or after 5 operating hours:

- ▶ Change the engine oil, 7.6.

Every 3 months or after 25 operating hours:

- ▶ Clean the air filter, 7.4.

Every 12 months or after 100 operating hours:

- ▶ Change the engine oil, 7.6.
- ▶ Check the spark plugs, 7.5.
- ▶ Replace the air filter, 7.3.
- ▶ Replace the fuel filter. STIHL recommends STIHL specialist dealers.
- ▶ Replace the oil filter. STIHL recommends STIHL specialist dealers.
- ▶ Have an inspection carried out by a specialist dealer. STIHL recommends STIHL specialist dealers.

Every 24 months or after 200 operating hours:

- ▶ Check the valve play. STIHL recommends STIHL specialist dealers.

- ▶ Check the fuel hoses and replace if necessary. STIHL recommends STIHL specialist dealers.

After 300 operating hours:

- ▶ Replace the spark plug,  7.5.
- ▶ Clean the combustion chamber. STIHL recommends STIHL specialist dealers.

7.2 Checking the Engine Oil Level

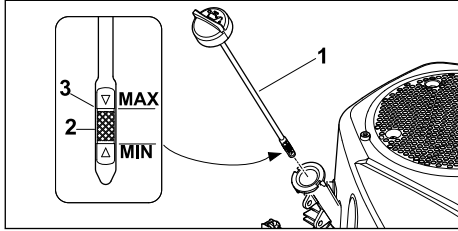

- ▶ Park the STIHL machine on a level surface.
- ▶ Stop the engine.
- ▶ Unscrew oil dipstick (1) and wipe with a cloth.
- ▶ Insert oil dipstick (1) in the filler neck, do not screw in.
- ▶ Remove the oil dipstick and read off the oil filling level on measuring scale (2). If necessary, top up the engine oil using a suitable funnel until it reaches the maximum filling level (3),  5.2.
- ▶ Screw in oil dipstick (1).

7.3 Replacing the Air Filter

- ▶ Stop the engine.
- ▶ Place the STIHL machine on a level surface.
- ▶ Clean the cover and housing of the air filter with a cloth.

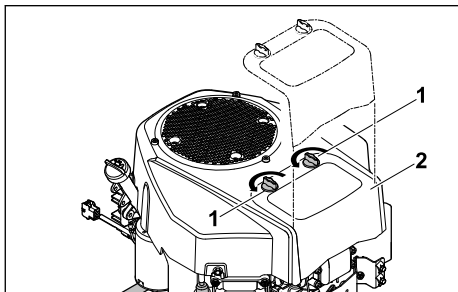

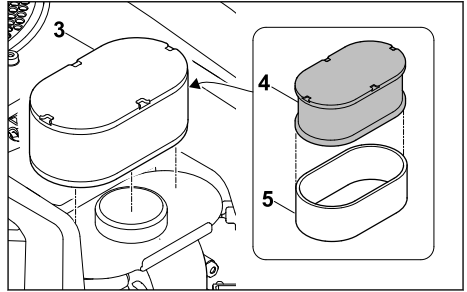

- ▶ Loosen rotary handles (1).
- ▶ Remove cover (2).



- ▶ Remove filter element (3).
- ▶ Remove foam filter (4) from paper filter (5).
- ▶ Check filter element (3) and filters (4, 5). If the filters exhibit damage or heavy soiling, replace parts.
- ▶ Immerse new foam filter (4) in fresh engine oil before installing. Squeeze out excess engine oil.
- ▶ Place foam filter (4) on paper filter (5).
- ▶ Insert filter element (3).
- ▶ Fit cover (2).
- ▶ Screw in rotary handles (1).

7.4 Cleaning the Air Filter

- Clean the air filter at the specified maintenance intervals.  7.1. Clean the filter more frequently if using the STIHL machine in dusty conditions.
- ▶ Stop the engine.
 - ▶ Place the STIHL machine on a level surface.
 - ▶ Clean the cover and housing of the air filter with a cloth.
 - ▶ Remove the filter element,  7.3.

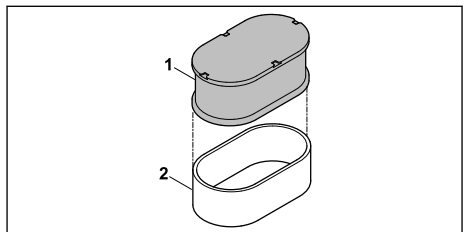

- ▶ Rinse foam filter (1) with soapy water and allow to dry. Dispose of contaminated soapy water in an environmentally friendly manner.

Tap paper filter (2) to dislodge dirt.

NOTICE

- Using compressed air for cleaning can damage the paper filter.
 - ▶ Do not use compressed air to clean the paper filter.

NOTICE

- Dust and dirt behind the paper filter may result in damage to the engine.
 - ▶ Clean the paper filter so no dust and dirt are left behind it.

- ▶ Assemble the air filter,  7.3.

7.5 Checking the Spark Plugs

- ▶ Place the STIHL machine on a level surface.
- ▶ Stop the engine and allow it to cool down.

NOTICE

- The engine has two spark plugs. Both spark plugs must be checked.

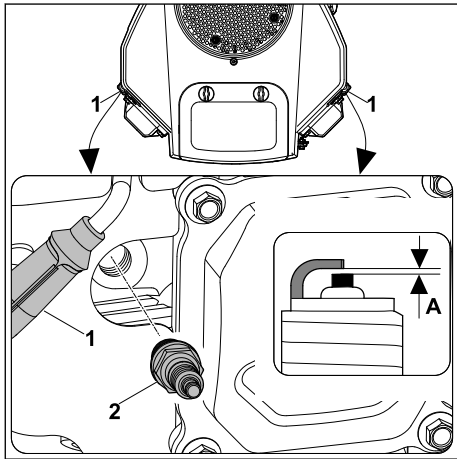

- ▶ Detach spark plug socket (1).
- ▶ If the area around spark plug (2) is dirty: clean the area around spark plug (2) with a cloth.
- ▶ Unscrew spark plug (2).
- ▶ Clean spark plug (2) with a cloth.
- ▶ Measure electrode gap (A) using a feeler gauge. Adjust if necessary: A = 0.8 mm.
- ▶ Replace the spark plug,  9.2:
 - If spark plug (2) is corroded.
 - If the insulator exhibits cracks or damage.
- ▶ Screw in spark plug (2) firmly by hand.
- ▶ Tighten spark plug (2) using a spark plug wrench.

- Used spark plug: 1/8 to 1/4 turn.
- New spark plug: 1/2 turn.
- ▶ Press on spark plug socket (1) firmly.
- ▶ Check the second spark plug in the same way.

7.6 Changing the Engine Oil using the Oil Drain Tube



Warm engine oil drains quickly and completely.

- ▶ Allow the engine to warm up.
- ▶ Run the tank empty.
- ▶ Stop the engine.
- ▶ Place the STIHL machine on a level surface.

▲ CAUTION

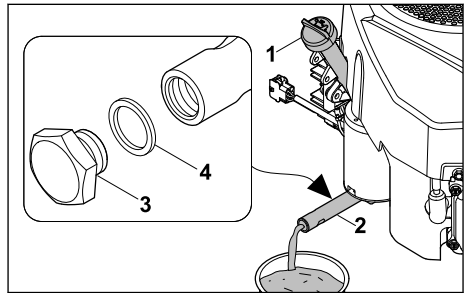
- Danger of burns
 - ▶ Do not touch hot engine parts.



- ▶ Unscrew oil dipstick (1),  7.2.
- ▶ Unscrew screw plug (3) from oil drain tube (2) using two spanners (A/F 19 and A/F 15).
- ▶ Remove screw plug (3) and seal ring (4).
- ▶ Discard seal ring (4).
- ▶ Allow all the engine oil to drain into a suitable container.
- ▶ Fit new seal ring (4) onto screw plug (3).
- ▶ Install screw plug (3) in oil drain tube (2) and tighten to 14 Nm.
- ▶ Add fresh engine oil,  5.2.
- ▶ Screw in oil dipstick (1),  7.2.

8 Specifications

8.1 Exhaust Emissions

The CO₂ value measured in the EU type approval procedure is specified at www.stihl.com/co2 in the product-specific technical data.

The measured CO₂ value was determined on a representative engine in accordance with a standardised test procedure under laboratory conditions and does not represent either an explicit or implied guarantee of the performance of a specific engine.

The applicable exhaust emission requirements are fulfilled by the intended usage and maintenance described in this instruction manual. The type approval expires if the engine is modified in any way.

9 Spare Parts and Accessories

9.1 Spare parts and accessories

STIHL  These symbols indicate original STIHL spare parts and original STIHL accessories.

STIHL recommends the use of original STIHL spare parts and accessories.

Despite ongoing market observation, STIHL is unable to judge the reliability, safety and suitability of other manufacturers' spare parts and accessories; accordingly, STIHL cannot warrant for the use of those parts.

Original STIHL spare parts and original STIHL accessories are available from STIHL dealers.

9.2 Essential Spare Parts

- Air filter: 0004 140 4405
- Spark plug: 0004 400 7002

Table des matières

1	Préface.....	14
2	Informations concernant la présente Notice d'emploi.....	14
3	Vue d'ensemble.....	15
4	Prescriptions de sécurité.....	15
5	Préparation du moteur.....	17
6	Nettoyage.....	17
7	Maintenance.....	18
8	Caractéristiques techniques.....	20
9	Pièces de rechange et accessoires.....	20

1 Préface

Chère cliente, cher client,

Nous vous remercions d'avoir choisi un produit STIHL. Dans le développement et la fabrication de nos produits, nous mettons tout en œuvre pour garantir une excellente qualité répondant aux besoins de nos clients. Nos produits se distinguent par une grande fiabilité, même en cas de sollicitations extrêmes.

STIHL garantit également la plus haute qualité au niveau du service après-vente. Nos reven-

deurs spécialisés fournissent des conseils compétents, aident nos clients à se familiariser avec nos produits et assurent une assistance technique complète.

STIHL se déclare résolument en faveur d'un développement durable et d'une gestion responsable de la nature. La présente Notice d'emploi vous aidera à utiliser votre produit STIHL en toute sécurité et dans le respect de l'environnement, pendant toute sa longue durée de vie.

Nous vous remercions de votre confiance et vous souhaitons beaucoup de plaisir avec votre produit STIHL.



Dr. Nikolas Stihl

IMPORTANT ! LIRE CETTE NOTICE AVANT D'UTILISER CE PRODUIT ET LA CONSERVER PRÉCIEUSEMENT.

2 Informations concernant la présente Notice d'emploi

2.1 Documents applicables

- ▶ Outre le présent manuel d'utilisation, lire, comprendre et conserver les documents suivants :
 - Manuel d'utilisation de l'appareil STIHL

Les consignes de sécurité locales s'appliquent.

2.2 Marquage des avertissements dans le texte



- Attire l'attention sur des dangers causant des blessures graves, voire mortelles.
 - ▶ Les mesures indiquées peuvent éviter des blessures graves, voire mortelles.



- Attire l'attention sur des dangers qui **peuvent** causer des blessures graves, voire mortelles.
 - ▶ Les mesures indiquées peuvent éviter des blessures graves, voire mortelles.

AVIS

- Attire l'attention sur des dangers pouvant causer des dégâts matériels.
 - ▶ Les mesures indiquées peuvent éviter des dégâts matériels.

2.3 Symboles figurant dans le texte



Ce symbole renvoie à un chapitre de la présente notice d'utilisation.

3 Vue d'ensemble

3.1 Moteur

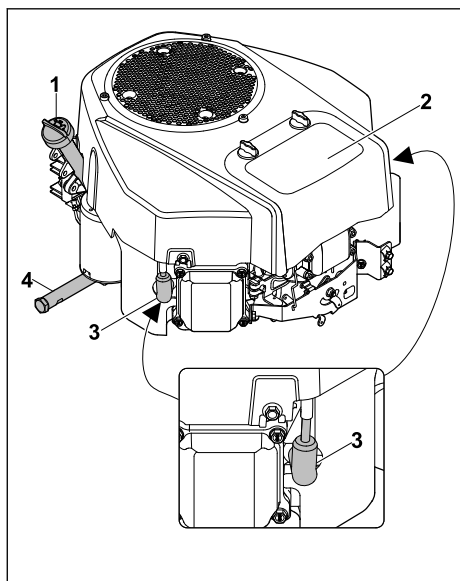

1 Jauge d'huile

La jauge d'huile mesure la quantité d'huile moteur.

2 Filtre à air

Le filtre à air filtre l'air aspiré par le moteur.

3 Cosse de bougie d'allumage

La cosse de bougie d'allumage relie le câble d'allumage aux bougies d'allumage.

4 Tuyau de vidange

Le tuyau de vidange obture l'ouverture de vidange de l'huile moteur.

3.2 Symboles

Les symboles peuvent se trouver sur le moteur. Ils ont la signification suivante :



Lire, comprendre et conserver la notice d'utilisation.

4 Prescriptions de sécurité

4.1 Symboles d'avertissement

Les symboles d'avertissement se trouvant sur le moteur ou sur l'appareil STIHL ont la signification suivante :



Respecter toutes les consignes de sécurité et les mesures associées.



Lire, comprendre et conserver la notice d'utilisation.



Ne pas toucher les surfaces brûlantes.



Ne pas faire le plein si le moteur tourne qu'il est en surchauffe.



Éviter de respirer les gaz d'échappement.



Le collecteur est très chaud. Ne pas le toucher.

4.2 Carburant et ravitaillement

▲ AVERTISSEMENT

- Le carburant utilisé pour ce moteur est l'essence. L'essence est extrêmement inflammable. Si l'essence entre en contact avec une flamme nue ou des objets brûlants, elle peut provoquer des incendies ou des explosions. Les personnes risquent des blessures graves, voire la mort et des dommages matériels peuvent survenir.



Protéger l'essence de la chaleur et du feu.

- ▶ Ne pas renverser d'essence.
- ▶ Si de l'essence est renversée : essuyer l'essence à l'aide d'un chiffon et ne tenter de démarrer le moteur que lorsque tous les éléments de l'appareil sont secs.
- ▶ Ne pas fumer.
- ▶ Ne pas faire le plein à proximité du feu.
- ▶ Avant de faire le plein, couper le moteur et le laisser refroidir.

- ▶ Si le réservoir doit être vidé : effectuer l'opération à l'air libre.
- ▶ Démarrer le moteur à au moins 3 m de distance de l'endroit où le plein a été fait.
- ▶ Ne jamais remiser le moteur à l'intérieur d'un bâtiment si de l'essence se trouve dans le réservoir.
- L'inhalation de vapeurs d'essence peut empoisonner les personnes.



Ne pas inhaler les vapeurs d'essence.

- ▶ Faire le plein dans un lieu bien aéré.
- Le moteur s'échauffe pendant l'utilisation. L'essence se dilate, ce qui peut créer une surpression dans le réservoir à carburant. Si le bouchon du réservoir à carburant est ouvert, de l'essence peut jaillir. Les projections d'essence peuvent s'enflammer. L'utilisateur risque de se blesser gravement.



Laisser tout d'abord le moteur refroidir, puis ouvrir le bouchon du réservoir à carburant.

- Les vêtements entrant en contact avec de l'essence sont plus facilement inflammables. Les personnes risquent des blessures graves, voire la mort et des dommages matériels peuvent survenir.
 - ▶ Si des vêtements entrent en contact avec de l'essence : changer de vêtements.
- L'essence peut nuire à l'environnement.
 - ▶ Ne pas déverser de carburant.
 - ▶ Éliminer l'essence conformément à la réglementation et dans le respect de l'environnement.
- Il existe un risque d'irritation de la peau ou des yeux s'ils entrent en contact avec de l'essence.
 - ▶ Éviter tout contact avec l'essence.
 - ▶ En cas de contact avec la peau : rincer abondamment les parties de la peau concernées à l'eau savonneuse.
 - ▶ En cas de contact avec les yeux : rincer les yeux abondamment à l'eau claire pendant 15 minutes au moins, puis consulter un médecin.
- L'essence qui a débordé peut s'enflammer. Les personnes risquent des blessures graves, voire la mort et des dommages matériels peuvent survenir.
 - ▶ Nettoyer les surfaces souillées par de l'essence.

- ▶ Éviter des tentatives de démarrage tant que les vapeurs d'essence ne se sont pas dissipées.
- Le système d'allumage du moteur génère des étincelles. Des étincelles peuvent survenir à l'extérieur et dans un environnement facilement inflammable et explosif, elles risquent de déclencher des incendies et des explosions. Les personnes risquent des blessures graves, voire la mort et des dommages matériels peuvent survenir.



Ne démarrer le moteur que si la bougie d'allumage est vissée.

- ▶ Utiliser les bougies d'allumage décrites dans la présente notice d'utilisation.
- ▶ Visser la bougie d'allumage et la serrer.
- ▶ Enfoncer fermement la cosse de bougie d'allumage.
- Le moteur peut être détérioré s'il est ravitaillé avec de l'essence non adaptée.
 - ▶ Utiliser de l'essence fraîche sans plomb, de marque.
 - ▶ Tenir compte des consignes figurant dans la présente notice d'utilisation.

4.3 Utilisation

▲ AVERTISSEMENT

- Lorsque le moteur tourne, des gaz d'échappement sont générés.



Des gaz d'échappement inhalés peuvent empoisonner les personnes.

- ▶ Ne pas inhaler les gaz d'échappement.
- ▶ Travailler dans un lieu bien aéré.
- ▶ En cas de nausée, de maux de tête, de troubles visuels, auditifs ou d'étourdissements : arrêter le travail et consulter un médecin.
- Après que le moteur a fonctionné, il se peut qu'il soit brûlant.



Les personnes risquent de se brûler.

- ▶ Attendre que le moteur ait refroidi avant de le nettoyer.
- Si l'utilisateur porte une protection acoustique et que le moteur tourne, l'utilisateur ne percevoir et n'évaluer les bruits que de manière limitée.
 - ▶ Travailler avec calme et de façon réfléchie.

- Lorsque l'on arrête le moteur alors qu'il tourne à haut régime, il peut se produire des ratés ou des retards à l'allumage.
 - ▶ Avant de l'arrêter, laisser tourner le moteur 20 secondes au régime minimal.

5 Préparation du moteur

5.1 Carburant

Le moteur est alimenté en essence par le réservoir à carburant de l'appareil STIHL.

Le moteur est homologué pour une utilisation avec de l'essence sans plomb. L'essence sans plomb génère moins de résidus lors de sa combustion, réduit les dépôts sur la bougie d'allumage et prolonge la durée de vie du système d'échappement. L'essence doit respecter les exigences suivantes :

- L'essence est fraîche, propre et sans plomb.
- L'indice d'octane de l'essence est d'au moins 90.
- L'essence a une teneur maximale en éthanol de 10 % (E10).

STIHL recommande STIHL MotoPlus. Ce carburant est quasiment sans benzène, soufre, ni corps nocifs.

▲ ATTENTION

- Le moteur peut être détérioré s'il n'est pas ravitaillé avec l'essence adaptée.

STIHL recommande de toujours utiliser de l'essence fraîche de marque, jamais un mélange deux temps (essence contenant un additif d'huile).

Ne pas faire le plein avec de l'essence périmée ou souillée.

Éviter de souiller le contenu du réservoir avec des saletés et de l'eau.

Utiliser uniquement de l'essence homologuée (pas d'E85).

En cas de bruits de cliquetis ou de détonation, changer de marque d'essence.

- ▶ Si nécessaire, contacter un revendeur spécialisé, STIHL recommande les revendeurs spécialisés STIHL.

5.2 Plein d'huile moteur

L'huile moteur lubrifie et refroidit le moteur.

▲ ATTENTION

- Le moteur est livré sans huile moteur. Un niveau de remplissage d'huile supérieur ou inférieur au niveau autorisé peut provoquer des dommages sur le moteur.

- ▶ Faire le plein d'huile moteur avant la première mise en marche.
- ▶ Placer l'appareil STIHL sur une surface plane.
- ▶ Couper le moteur.

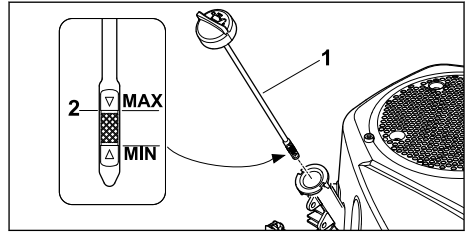

- ▶ Dévisser la jauge d'huile (1).
- ▶ Faire l'appoint d'huile moteur à l'aide d'un entonnoir adapté, jusqu'à atteindre le niveau de remplissage maximum (2).

La contenance en huile est de :

- Au remplissage initial : 1,7 litre
- Lors de la vidange d'huile : 1,6 litre
- ▶ Visser la jauge d'huile (1).
- ▶ Vérifier le niveau d'huile moteur avant chaque démarrage.  7.2. Faire l'appoint d'huile moteur si nécessaire.

Le moteur est conçu pour des huiles moteurs du commerce, destinées à des moteurs 4 temps.

- ▶ Utiliser des huiles moteur des classes SF, SG, SH, SJ ou supérieures.
- ▶ STIHL recommande d'utiliser les huiles moteur suivantes :
 - SAE 30
 - SAE 10W-30
- ▶ Choisir le type d'huile en fonction de la température extérieure prédominant dans la zone d'utilisation de l'appareil STIHL :

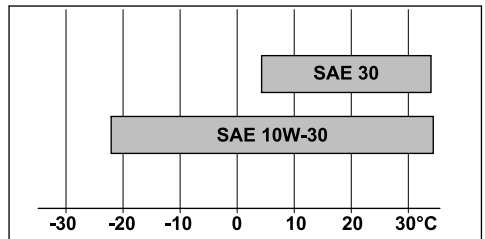

Fonctionnement à des températures supérieures à 4° C : SAE 30

Fonctionnement à des températures inférieures à 4° C : SAE 10W-30

6 Nettoyage

6.1 Nettoyer le moteur

- ▶ Couper le moteur.



- ▶ Laisser le moteur refroidir.
- ▶ Nettoyer le moteur avec un chiffon humide.
- ▶ Nettoyer la fente d'aération avec un pinceau.

7 Maintenance

7.1 Intervalles d'entretien

Les intervalles d'entretien dépendent des conditions ambiantes et des conditions de travail. STIHL recommande les intervalles d'entretien suivants :

Avant chaque utilisation :

- ▶ Contrôler le niveau d'huile,  7.2.
- ▶ Vérifier le filtre à air,  7.3.



Après le premier mois ou au bout de 5 heures de service :

- ▶ Vidanger l'huile moteur,  7.6.

Tous les 3 mois ou au bout de 25 heures de service :

- ▶ Nettoyer le filtre à air,  7.4.

Tous les 12 mois ou au bout de 100 heures de service :

- ▶ Vidanger l'huile moteur,  7.6.
- ▶ Contrôler les bougies d'allumage,  7.5.
- ▶ Remplacer le filtre à air,  7.3.
- ▶ Remplacer le filtre à carburant. STIHL recommande de s'adresser à un revendeur spécialisé STIHL.
- ▶ Remplacer le filtre à huile. STIHL recommande de s'adresser à un revendeur spécialisé STIHL.
- ▶ Confier l'appareil à un revendeur spécialisé pour l'inspection. STIHL recommande de s'adresser à un revendeur spécialisé STIHL.

Tous les 24 mois ou au bout de 200 heures de service :

- ▶ Contrôler le jeu de soupapes. STIHL recommande de s'adresser à un revendeur spécialisé STIHL.
- ▶ Contrôler les flexibles de carburant et les remplacer si nécessaire. STIHL recommande de s'adresser à un revendeur spécialisé STIHL.

Au bout de 300 heures de service :

- ▶ Remplacer la bougie d'allumage,  7.5.
- ▶ Nettoyer la chambre de combustion. STIHL recommande de s'adresser à un revendeur spécialisé STIHL.

7.2 Contrôle du niveau d'huile moteur

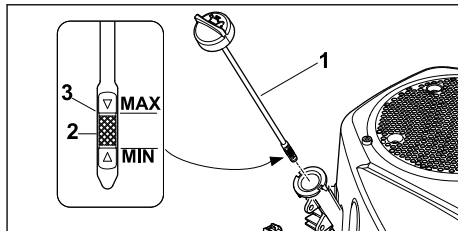

- ▶ Placer l'appareil STIHL sur une surface plane.
- ▶ Couper le moteur.
- ▶ Dévisser la jauge d'huile (1) et la nettoyer avec un chiffon.
- ▶ Introduire la jauge d'huile (1) dans la tubulure de remplissage d'huile, sans la visser.
- ▶ Retirer la jauge d'huile et lire le niveau de remplissage d'huile sur l'échelle de mesure (2). Si nécessaire, faire l'appoint d'huile moteur à l'aide d'un entonnoir adapté, jusqu'à atteindre le niveau de remplissage maximum (3),  5.2.
- ▶ Visser la jauge d'huile (1).

7.3 Remplacement du filtre à air

- ▶ Arrêter le moteur.
- ▶ Placer l'appareil STIHL sur une surface plane.
- ▶ Nettoyer le couvercle et le boîtier du filtre à air avec un chiffon.

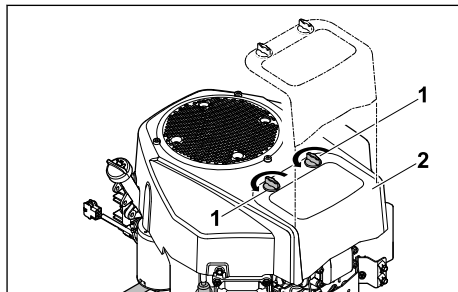

- ▶ Desserrer les molettes de réglage (1).
- ▶ Déposer le couvercle (2).

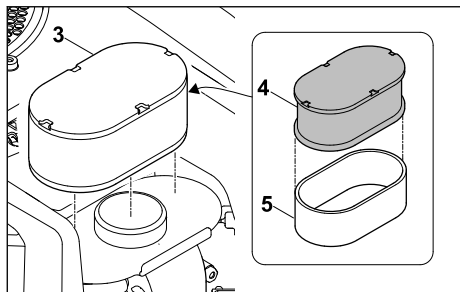

- ▶ Retirer l'élément filtrant (3).
- ▶ Déposer le filtre en mousse (4) du filtre en papier (5).
- ▶ Contrôler l'élément filtrant (3) et les filtres (4, 5). Si l'on détecte des dommages ou un fort encrassement des filtres, remplacer les pièces.
- ▶ Plonger le filtre en mousse (4) neuf dans de l'huile moteur fraîche avant de le mettre en place. Presser l'excédent d'huile moteur.
- ▶ Placer le filtre en mousse (4) sur le filtre en papier (5).
- ▶ Mettre en place l'élément filtrant (3).
- ▶ Poser le couvercle (2).
- ▶ Visser les molettes de réglage (1).

7.4 Nettoyage du filtre à air

Nettoyer le filtre à air aux intervalles d'entretien indiqués. 7.1. En cas d'utilisation de l'appareil STIHL dans un environnement poussiéreux, nettoyer le filtre plus souvent.

- ▶ Arrêter le moteur.
- ▶ Placer l'appareil STIHL sur une surface plane.
- ▶ Nettoyer le couvercle et le boîtier du filtre à air avec un chiffon.
- ▶ Déposer l'élément filtrant, 7.3.

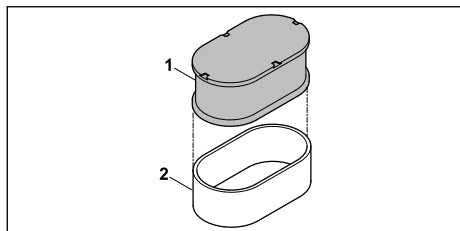

- ▶ Laver le filtre en mousse (1) à l'eau savonneuse et le laisser sécher. Jeter l'eau savonneuse sale dans le respect de l'environnement. Dépoussiérer le filtre en papier (2) en le tapotant.

AVIS

- Le nettoyage du filtre en papier à l'air comprimé risque de l'endommager.
 - ▶ Ne pas nettoyer le filtre en papier à l'air comprimé.

AVIS

- La poussière et les saletés présentes derrière le filtre en papier peuvent entraîner une détérioration du moteur.
 - ▶ Nettoyer le filtre en papier de manière à ce qu'il ne reste ni poussière, ni saleté derrière celui-ci.

- ▶ Assembler le filtre à air, 7.3.

7.5 Contrôle des bougies d'allumage

- ▶ Placer l'appareil STIHL sur une surface plane.
- ▶ Couper le moteur et le laisser refroidir.

AVIS

- Le moteur dispose de deux bougies d'allumage. Les deux bougies d'allumage doivent être contrôlées.

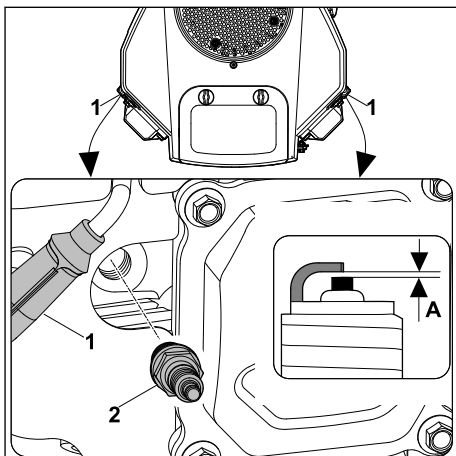

- ▶ Débrancher la cosse de bougie d'allumage (1).
- ▶ Si la zone autour de la bougie d'allumage (2) est sale : à l'aide d'un chiffon, nettoyer la zone autour de la bougie d'allumage (2).
- ▶ Dévisser la bougie d'allumage (2).
- ▶ Nettoyer la bougie d'allumage (2) avec un chiffon.
- ▶ Mesurer l'écart entre les électrodes (A) à l'aide d'une jauge d'épaisseur. L'adapter si nécessaire : A = 0,8 mm.

- ▶ Remplacer la bougie d'allumage,  9.2 :
 - Si la bougie d'allumage (2) est corrodée.
 - Si l'isolant présente des fissures ou des dommages.
- ▶ Visser la bougie d'allumage (2) à la main.
- ▶ Serrer la bougie d'allumage (2) à l'aide d'une clé à bougie.
 - Bougie d'allumage usagée : 1/8 à 1/4 tour.
 - Bougie d'allumage neuve : 1/2 tour.
- ▶ Enfoncer fermement la cosse de bougie d'allumage (1).
- ▶ Contrôler la deuxième bougie d'allumage de la même manière.

7.6 Vidange de l'huile moteur avec le tuyau de vidange



L'huile moteur chaude s'écoule rapidement et en totalité.

- ▶ Laisser tourner le moteur à chaud.
- ▶ Laisser tourner le moteur jusqu'à ce que le réservoir à carburant soit vide.
- ▶ Couper le moteur.
- ▶ Placer l'appareil STIHL sur une surface plane.

ATTENTION

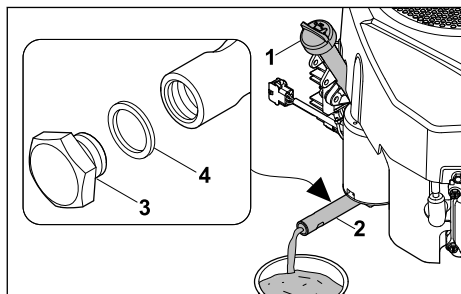
- Risque de brûlure
 - ▶ Ne pas toucher les parties chaudes du moteur.



- ▶ Dévisser la jauge d'huile (1),  7.2.
- ▶ Dévisser la vis de fermeture (3) du tuyau de vidange (2) à l'aide de deux clés plates de 19 et de 15.
- ▶ Déposer la vis de fermeture (3) et la bague d'étanchéité (4).
- ▶ Mettre la bague d'étanchéité (4) au rebut.
- ▶ Laisser l'huile moteur s'écouler entièrement dans un récipient adapté.
- ▶ Placer une bague d'étanchéité neuve (4) sur la vis de fermeture (3).
- ▶ Visser la vis de fermeture (3) dans le tuyau de vidange (2) et la serrer à 14 Nm.
- ▶ Verser de l'huile moteur fraîche,  5.2.
- ▶ Visser la jauge d'huile (1),  7.2.

8 Caractéristiques techniques

8.1 Valeur d'émissions de gaz d'échappement

La teneur en CO₂ mesurée au cours de la procédure de réception par type UE est indiquée à l'adresse Internet www.stihl.com/co2 dans les caractéristiques techniques spécifiques au produit.

La teneur en CO₂ mesurée a été enregistrée sur un moteur représentatif, au cours d'une procédure de contrôle normalisée réalisée dans des conditions de laboratoire. Elle ne fournit pas de garantie explicite ou implicite sur la puissance d'un moteur déterminé.

Cette machine satisfait aux exigences en vigueur concernant les émissions de gaz d'échappement, à condition qu'elle soit utilisée et entretenue conformément à la destination prévue décrite dans le présent manuel d'utilisation. Toute modification apportée au moteur entraîne l'expiration de l'autorisation d'exploitation de la machine.

9 Pièces de rechange et accessoires

9.1 Pièces de rechange et accessoires

STIHL  Ces symboles identifient les pièces de rechange d'origine STIHL et les accessoires d'origine STIHL.

STIHL recommande d'utiliser des pièces de rechange d'origine STIHL et des accessoires d'origine STIHL.

Bien que STIHL observe continuellement les marchés, ses services ne peuvent pas évaluer la fiabilité, la sécurité, ni les aptitudes de pièces de rechange et d'accessoires d'autres fabricants et c'est pourquoi STIHL se dégage de toute responsabilité quant à leur utilisation.

Pour obtenir des pièces de rechange d'origine STIHL et des accessoires d'origine STIHL, s'adresser à un revendeur spécialisé STIHL.

9.2 Pièces de rechange importantes

- Filtre à air : 0004 140 4405
- Bougie d'allumage : 0004 400 7002

Índice

1	Prólogo.....	21
2	Informaciones relativas a estas instrucciones para la reparación.....	21
3	Síntesis.....	21
4	Indicaciones relativas a la seguridad.....	22
5	Preparar el motor para su uso.....	23
6	Limpiar.....	24
7	Mantenimiento.....	24
8	Datos técnicos.....	27
9	Piezas de repuesto y accesorios.....	27

1 Prólogo

Distinguidos clientes,

Nos alegramos de que se hayan decidido por STIHL. Desarrollamos y confeccionamos nuestros productos en primera calidad y con arreglo a las necesidades de nuestros clientes. De esta manera conseguimos elaborar productos altamente fiables incluso en condiciones de esfuerzo extremas.

STIHL también presta un Servicio Postventa de primera calidad. Nuestros comercios especializados garantizan un asesoramiento e instrucciones competentes así como un amplio asesoramiento técnico.

STIHL se declara expresamente a favor de tratar la naturaleza de forma sostenible y responsable. Estas instrucciones de servicio pretenden asistirle para hacer un uso ecológico y seguro de su producto STIHL durante toda su vida útil.

Le agradecemos su confianza y le deseamos que disfrute de su producto STIHL.

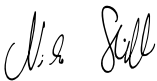

Dr. Nikolas Stihl

IMPORTANTE: LEER ANTES DE USAR Y GUARDAR.

2 Informaciones relativas a estas instrucciones para la reparación

2.1 Documentación aplicable

- ▶ Además de este manual de instrucciones se deben leer, comprender y guardar los siguientes documentos:
 - Manual de instrucciones de la máquina STIHL

Son aplicables las normas de seguridad locales.

2.2 Marca de las indicaciones de advertencia en el texto

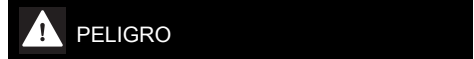

- La indicación hace referencia a peligros que pueden provocar lesiones graves o la muerte.
 - ▶ Con las medidas mencionadas se pueden evitar lesiones graves o mortales.

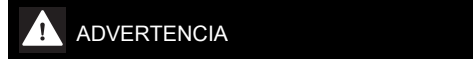

- La indicación hace referencia a peligros que **pueden** provocar lesiones graves o la muerte.
 - ▶ Con las medidas mencionadas se pueden evitar lesiones graves o mortales.



- La indicación hace referencia a peligros que pueden provocar daños materiales.
 - ▶ Con las medidas mencionadas se pueden evitar daños materiales.

2.3 Símbolos en el texto



Este símbolo remite a un capítulo de este manual de instrucciones.

3 Síntesis

3.1 Motor

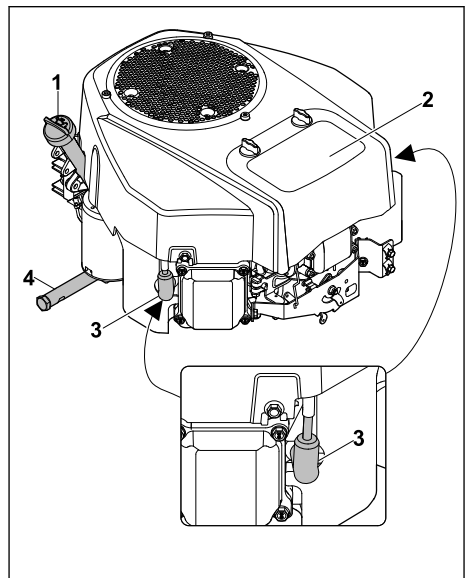

1 Varilla de nivel de aceite

La varilla de nivel de aceite mide la cantidad de aceite de motor.

2 Filtro de aire

El filtro de aire filtra el aire aspirado por el motor.

3 Pipa de bujía

La pipa de bujía une el cable de encendido con las bujías de encendido.

4 Tubo de purga de aceite

El tubo de purga de aceite cierra el orificio de purga del aceite de motor.

3.2 Símbolos

Los símbolos pueden encontrarse en el motor y significan lo siguiente:



Leer, comprender y conservar el manual de instrucciones.

4 Indicaciones relativas a la seguridad**4.1 Símbolos de advertencia**

Los símbolos de advertencia en el motor o en la máquina STIHL significan lo siguiente:



Tener en cuenta las indicaciones de seguridad y las medidas a tomar.



Leer, comprender y conservar el manual de instrucciones.



No tocar las superficies calientes.



No repostar gasolina si el motor está funcionando o está caliente.



Evitar la inhalación de gases de escape.



El colector de escape se calienta mucho. No se debe tocar.

4.2 Combustible y repostaje**▲ ADVERTENCIA**

- El combustible utilizado para este motor es gasolina. La gasolina es altamente inflamable.

La gasolina que entre en contacto con llamas abiertas u objetos calientes puede provocar incendios o explosiones. Pueden producirse lesiones graves o mortales y también daños materiales.



Proteger la gasolina del calor y del fuego.

- ▶ No derramar gasolina.
- ▶ Si se derramó gasolina: limpiarla con un paño e intentar arrancar el motor solo cuando todos los componentes de la máquina estén secos.
- ▶ No fumar.
- ▶ No repostar en las cercanías de fuego.
- ▶ Antes de repostar, apagar el motor y dejar que se enfríe.
- ▶ Si hay que vaciar el depósito: hacerlo al aire libre.
- ▶ Arrancar el motor a una distancia de al menos 3 m del lugar de repostaje.
- ▶ No guardar el motor nunca con gasolina en el depósito dentro de un edificio.
- Los vapores de gasolina pueden envenenar a las personas que los inhalen.

No inhalar los vapores de gasolina.



- ▶ Repostar en un lugar bien ventilado.
 - El motor se calienta durante el trabajo. La gasolina se expande y en el depósito de combustible puede generarse sobrepresión. Si se abre el tapón del depósito de combustible puede salir un chorro de gasolina. La gasolina que sale a chorros puede inflamarse. El usuario puede resultar gravemente lesionado.
- Dejar que primero se enfríe el motor, y abrir después el tapón del depósito de combustible.



- La ropa que entra en contacto con gasolina es más fácilmente inflamable. Pueden producirse lesiones graves o mortales y también daños materiales.
- ▶ Si la ropa entra en contacto con gasolina: cambiarse de ropa.
- La gasolina puede poner en peligro el medio ambiente.
- ▶ No derramar combustible.
- ▶ Desechar la gasolina de una forma reglamentaria y respetuosa con el medio ambiente.
- Si la gasolina entra en contacto con la piel o los ojos, estos se pueden irritar.
- ▶ Evitar cualquier contacto con gasolina.

- ▶ Si se ha producido un contacto con la piel: lavar la piel afectada con agua abundante y jabón.
- ▶ Si se ha producido un contacto con los ojos: lavar los ojos durante al menos 15 minutos con agua abundante y visitar a un médico.
- La gasolina derramada puede inflamarse. Pueden producirse lesiones graves o mortales y también daños materiales.
 - ▶ Limpiar las superficies contaminadas con gasolina.
 - ▶ No intentar arrancar la máquina hasta que se hayan disipado los vapores de gasolina.
- El sistema de encendido del motor produce chispas. Las chispas pueden extenderse al exterior y provocar incendios y explosiones en entornos fácilmente inflamables o explosivos. Pueden producirse lesiones graves o mortales y también daños materiales.



Arrancar el motor solo con la bujía de encendido enroscada.

- ▶ Utilizar las bujías de encendido descritas en este manual de instrucciones.
- ▶ Enroscar y apretar firmemente la bujía de encendido.
- ▶ Conectar la pipa de bujía aplicando presión.
- El motor puede resultar dañado si se reposta con gasolina inadecuada.
 - ▶ Utilizar gasolina sin plomo nueva de marca.
 - ▶ Tener en cuenta las especificaciones que aparecen en este manual de instrucciones.

4.3 Trabajo

▲ ADVERTENCIA

- Cuando funciona el motor se generan gases de escape.



Los gases de escape pueden envenenar a las personas que los inhalen.

- ▶ No inhalar los gases de escape.
- ▶ Trabajar en un lugar bien ventilado.
- ▶ Si se sienten náuseas, dolores de cabeza, trastornos visuales o auditivos o mareos: finalizar el trabajo y visitar a un médico.
- El motor puede estar caliente después de funcionar.

Pueden producirse quemaduras.



- ▶ Esperar hasta que se haya enfriado el motor antes de limpiarlo.
- El usuario que lleve una protección auditiva con el motor en marcha solo podrá percibir y evaluar los ruidos de una forma limitada.
 - ▶ Trabajar de forma tranquila y reflexiva.
- Si el motor se apaga a un régimen elevado, pueden producirse encendidos defectuosos o retardados.
 - ▶ Antes de apagar el motor hay que dejarlo funcionar 20 segundos a un régimen mínimo.

5 Preparar el motor para su uso

5.1 Combustible

El motor es abastecido con gasolina proveniente del depósito de combustible de la máquina STIHL.

El motor está autorizado para ser usado con gasolina sin plomo. La gasolina sin plomo genera menos residuos al quemarse, reduce las incrustaciones en la bujía y alarga la vida útil del sistema de escape. La gasolina debe cumplir los siguientes requisitos:

- La gasolina debe ser nueva, limpia y sin plomo.
- La gasolina debe tener al menos 90 octanos.
- La gasolina debe tener un contenido máximo de etanol de un 10 % (E10).

STIHL recomienda STIHL MotoPlus. Este combustible casi no contiene benceno, azufre ni aromáticos nocivos para la salud.

▲ ATENCIÓN

- El motor puede resultar dañado si se reposta con gasolina incorrecta.

STIHL recomienda utilizar siempre gasolina nueva de marca y no utilizar nunca gasolina mezclada con aceite para motores de 2 tiempos. No repostar gasolina estancada o contaminada. Evitar que el contenido del depósito se contamine con suciedad o agua.

Utilizar solo gasolina autorizada (no E85).

Cambiar la marca de gasolina si se producen sonidos de golpeteo o tintineo.

- ▶ Contactar eventualmente con un distribuidor especializado; STIHL recomienda los distribuidores especializados STIHL.

5.2 Cargar aceite de motor

El aceite de motor lubrica y refrigera el motor.

⚠ ATENCIÓN

■ El motor se suministra sin aceite de motor. Un nivel de aceite insuficiente o excesivo puede producir daños en el motor.

- ▶ Cargar aceite de motor antes de la primera puesta en servicio.
- ▶ Colocar la máquina STIHL sobre una superficie plana.
- ▶ Apagar el motor.

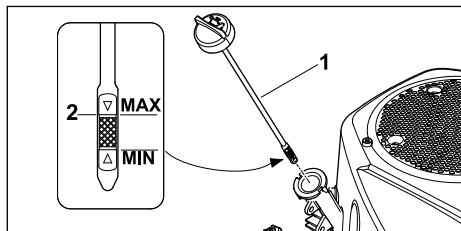

- ▶ Desenroscar la varilla de nivel de aceite (1).
- ▶ Cargar aceite de motor con un embudo apropiado, hasta alcanzar el nivel máximo (2).

La capacidad de aceite es la siguiente:

- En el primer llenado: 1,7 litros
- Al cambiar aceite: 1,6 litros
- ▶ Enroscar la varilla de nivel de aceite (1).
- ▶ Comprobar el nivel de aceite de motor antes de cada arranque. 7.2. Rellenar aceite de motor en caso necesario.

El motor está diseñado para aceites corrientes para motores de 4 tiempos.

- ▶ Usar aceites de las clases SF, SG, SH, SJ y superior.
- ▶ STIHL recomienda usar los siguientes aceites de motor:
 - SAE 30
 - SAE 10W-30
- ▶ Adaptar el tipo de aceite a la temperatura exterior predominante en el campo de aplicación de la máquina STIHL:

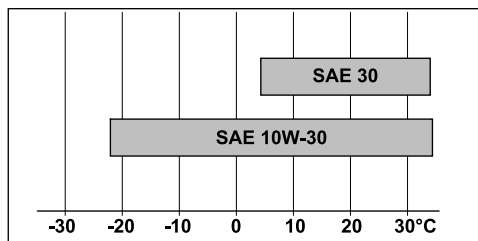

Servicio a temperaturas superiores a 4 °C:
SAE 30

Servicio a temperaturas inferiores a 4 °C:
SAE 10W-30

6 Limpiar

6.1 Limpiar el motor

- ▶ Apagar el motor.
- ▶ Dejar que se enfríe el motor.
- ▶ Limpiar el motor con un paño húmedo.
- ▶ Limpiar las ranuras de ventilación con un pincel.

7 Mantenimiento

7.1 Intervalos de mantenimiento

Los intervalos de mantenimiento dependen de las condiciones ambientales y laborales. STIHL recomienda los siguientes intervalos de mantenimiento:

Antes de cada uso:

- ▶ Comprobar el nivel de aceite; 7.2.
- ▶ Comprobar el filtro de aire; 7.3.

Después del primer mes o tras 5 horas de trabajo:

- ▶ Cambiar el aceite de motor; 7.6.

Cada 3 meses o tras 25 horas de trabajo:

- ▶ Limpiar el filtro de aire; 7.4.

Cada 12 meses o tras 100 horas de trabajo:

- ▶ Cambiar el aceite de motor; 7.6.
- ▶ Comprobar las bujías de encendido; 7.5.
- ▶ Cambiar el filtro de aire; 7.3.
- ▶ Cambiar el filtro de combustible. STIHL recomienda los distribuidores especializados STIHL.
- ▶ Cambiar el filtro de aceite. STIHL recomienda los distribuidores especializados STIHL.
- ▶ Permitir que un distribuidor especializado realice una inspección. STIHL recomienda los distribuidores especializados STIHL.

Cada 24 meses o tras 200 horas de trabajo:

- ▶ Comprobar la holgura de válvulas. STIHL recomienda los distribuidores especializados STIHL.
- ▶ Controlar los tubos flexibles de combustible y cambiarlos en caso necesario. STIHL recomienda los distribuidores especializados STIHL.

Tras 300 horas de trabajo:

- ▶ Cambiar la bujía de encendido; 7.5.
- ▶ Limpiar la cámara de combustión. STIHL recomienda los distribuidores especializados STIHL.

7.2 Comprobar el nivel de aceite del motor

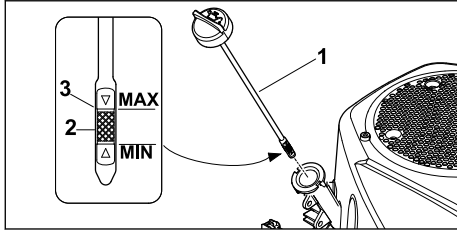

- ▶ Colocar la máquina STIHL sobre una superficie plana.
- ▶ Apagar el motor.
- ▶ Desenroscar la varilla de nivel de aceite (1) y limpiarla con un paño.
- ▶ Introducir la varilla de nivel de aceite (1) en la boca de llenado sin atornillarla.
- ▶ Sacar la varilla y leer el nivel de aceite en la escala de medición (2). En caso necesario, rellenar aceite de motor con un embudo apropiado hasta alcanzar el nivel máximo (3); 5.2.
- ▶ Enroscar la varilla de nivel de aceite (1).

7.3 Sustituir el filtro de aire

- ▶ Apagar el motor.
- ▶ Colocar la máquina STIHL sobre una superficie llana.
- ▶ Limpiar la tapa y la carcasa del filtro de aire con un paño.

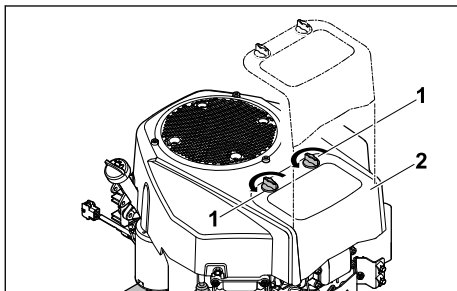

- ▶ Soltar las empuñaduras giratorias (1).
- ▶ Retirar la tapa (2).

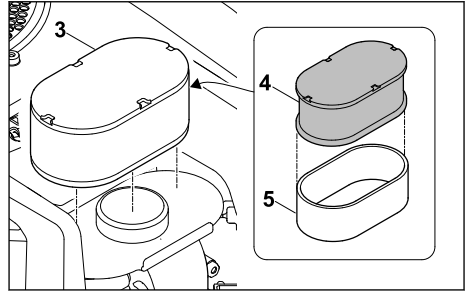

- ▶ Sacar el elemento de filtro (3).
- ▶ Retirar el filtro de gomaespuma (4) del filtro de papel (5).
- ▶ Comprobar el elemento de filtro (3) y los filtros (4, 5). Si se detectara que los filtros están dañados o extremadamente sucios, sustituir las piezas.
- ▶ Sumergir el nuevo filtro de gomaespuma (4) en aceite de motor nuevo antes de montarlo. Exprimir el aceite de motor sobrante.
- ▶ Colocar el filtro de gomaespuma (4) sobre el filtro de papel (5).
- ▶ Colocar el elemento de filtro (3).
- ▶ Colocar la tapa (2).
- ▶ Enroscar las empuñaduras giratorias (1).

7.4 Limpiar el filtro de aire

Limpiar el filtro de aire en los intervalos de mantenimiento indicados. 7.1. Si se utiliza la máquina STIHL en lugares con mucho polvo, hay que limpiar el filtro más a menudo.

- ▶ Apagar el motor.
- ▶ Colocar la máquina STIHL sobre una superficie llana.
- ▶ Limpiar la tapa y la carcasa del filtro de aire con un paño.
- ▶ Desmontar el elemento de filtro; 7.3.

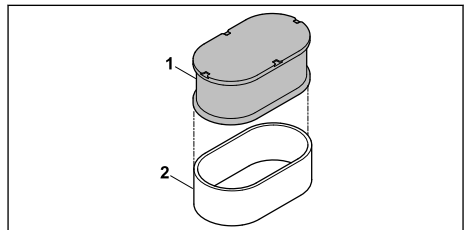

- ▶ Lavar el filtro de gomaespuma (1) con lejía de jabón y dejar que se seque. Desechar la lejía de jabón contaminada de una manera ecológica.

Golpear el filtro de papel (2) para limpiarlo.

INDICACIÓN

- El filtro de papel puede dañarse si se limpia con aire comprimido.
 - ▶ No limpiar el filtro de papel con aire comprimido.

INDICACIÓN

- El polvo y la suciedad detrás del filtro de papel pueden causar un daño en el motor.
 - ▶ Limpiar el filtro de papel de tal manera que no quede polvo o suciedad detrás del mismo.

- ▶ Ensamblar el filtro de aire;  7.3.

7.5 Comprobar las bujías de encendido

- ▶ Colocar la máquina STIHL sobre una superficie llana.
- ▶ Apagar el motor y dejar que se enfríe.

INDICACIÓN

- El motor tiene dos bujías de encendido. Ambas bujías se deben comprobar.

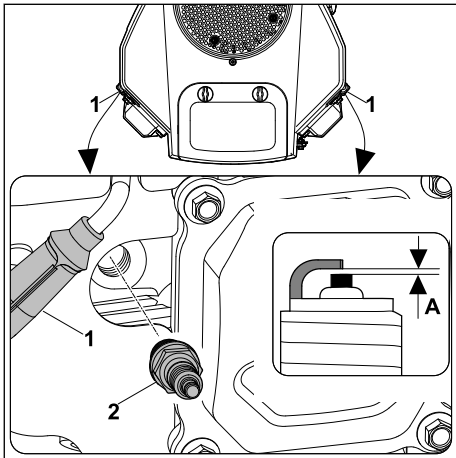

- ▶ Retirar la pipa de bujía (1).
- ▶ Si la zona alrededor de la bujía de encendido (2) está sucia: limpiar la zona alrededor de la bujía de encendido (2) con un paño.
- ▶ Desenroscar la bujía de encendido (2).
- ▶ Limpiar la bujía de encendido (2) con un paño.
- ▶ Medir la distancia entre los electrodos (A) con un calibre de espesores. Adaptarla en caso necesario: A = 0,8 mm.
- ▶ Sustituir la bujía de encendido;  9.2:

- Si la bujía de encendido (2) presenta corrosión.
- Si el aislador presenta fisuras o daños.
- ▶ Enroscar la bujía de encendido (2) firmemente con la mano.
- ▶ Apretar la bujía de encendido (2) con una llave de bujías.
- Bujía de encendido usada: 1/8 a 1/4 de vuelta.
- Bujía de encendido nueva: 1/2 vuelta.
- ▶ Colocar la pipa de bujía (1) aplicando presión.
- ▶ Comprobar la segunda bujía de la misma manera.

7.6 Cambiar el aceite de motor con tubo de purga de aceite



El aceite de motor caliente sale rápida y completamente.

- ▶ Dejar que el motor funcione hasta que se caliente.
- ▶ Dejarlo funcionar hasta que el depósito se quede sin gasolina.
- ▶ Apagar el motor.
- ▶ Colocar la máquina STIHL sobre una superficie llana.

⚠ ATENCIÓN

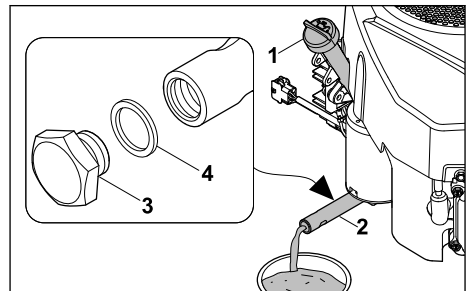
- Peligro de quemaduras
 - ▶ No tocar las partes calientes del motor.



- ▶ Desenroscar la varilla de nivel de aceite (1);  7.2.
- ▶ Desenroscar el tornillo de cierre (3) del tubo de purga de aceite (2) con dos llaves de boca (entre caras 19 y 15).
- ▶ Retirar el tornillo de cierre (3) y el anillo de junta (4).
- ▶ Desechar el anillo de junta (4).
- ▶ Vaciar el aceite de motor completamente en un recipiente apropiado.
- ▶ Colocar un nuevo anillo de junta (3) sobre el tornillo de cierre (4).
- ▶ Enroscar el tornillo de cierre (3) en el tubo de purga de aceite (2) y apretarlo a 14 Nm.
- ▶ Cargar aceite de motor nuevo;  5.2.

- Enroscar la varilla de nivel de aceite (1);  7.2.

8 Datos técnicos

8.1 Valor de emisiones de gases de escape

El valor de CO₂ medido en el procedimiento de homologación de la UE está indicado en los Datos técnicos del producto correspondiente bajo www.stihl.com/co2.

El valor de CO₂ medido ha sido determinado en un motor representativo conforme a un método de ensayo normalizado realizado bajo condiciones de laboratorio, y no constituye una garantía explícita ni implícita de la potencia de un determinado motor.

Mediante el uso previsto y el mantenimiento descritos en este manual de instrucciones, se cumplen los requisitos vigentes de emisiones de gases de escape. Si se realizan cambios en el motor caducará el permiso de operación.

9 Piezas de repuesto y accesorios

9.1 Piezas de repuesto y accesorios

STIHL  Estos símbolos caracterizan las piezas de repuesto STIHL y los accesorios originales STIHL.

STIHL recomienda emplear piezas de repuesto STIHL y accesorios originales STIHL.

Las piezas de repuesto y los accesorios de fabricantes externos no pueden ser evaluados por STIHL en lo que respecta a su fiabilidad, seguridad y aptitud pese a una observación continua del mercado por lo que STIHL tampoco puede responsabilizarse de su aplicación.

Las piezas de repuesto y los accesorios originales STIHL se pueden adquirir en un distribuidor especializado STIHL.

9.2 Repuestos importantes

- Filtro de aire: 0004 140 4405
- Bujía de encendido: 0004 400 7002

Popis sadržaja

1	Predgovor.....	27
2	Informacije uz ovu uputu za uporabu.....	27

3	Pregled.....	28
4	Upute o sigurnosti u radu.....	28
5	Priprema motora za rad.....	29
6	Čistiti.....	30
7	Održavati.....	30
8	Tehnički podaci.....	33
9	Pričuvni dijelovi i pribor.....	33

1 Predgovor

Dragi kupci,

raduje nas da ste se odlučili za tvrtku STIHL. Svoje proizvode razvijamo i izrađujemo u vrhunskoj kvaliteti sukladno potrebama naših kupaca. Tako i pri ekstremnim zahtjevima nastaju proizvodi velike pouzdanosti.

STIHL pruža vrhunsku kakvoću i pri servisiranju. Naš stručni trgovac jamči kompetentno savjetovanje i upućivanje, kao i sveobuhvatnu tehničku skrb.

Tvrtka STIHL izričito je posvećena održivom i odgovornom opođenju prema prirodi. Ove upute za uporabu pomažu vam da svoj proizvod tvrtke STIHL rabite na siguran i ekološki način s dugim rokom trajanja.

Zahvaljujemo vam na povjerenju i želimo vam mnogo radosti s vašim proizvodom tvrtke STIHL.



Dr. Nikolas Stihl

VAŽNO! PRIJE KORIŠTENJA PROČITATI I POHRANITI NA SIGURNO MJESTO.

2 Informacije uz ovu uputu za uporabu

2.1 Primjenjivi dokumenti

- Uz ove upute za uporabu s razumijevanjem pročitajte i pohranite sljedeće dokumente:
 - Upute za uporabu uređaja tvrtke STIHL

Primjenjuju se lokalni sigurnosni propisi.

2.2 Označavanje upozornih uputa u tekstu

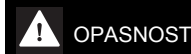

- Uputa upućuje na opasnosti, koje mogu uzrokovati teške ozljede ili smrt.
 - Navedene mjere mogu spriječiti teške ozljede ili smrt.

**UPOZORENJE**

- Uputa upućuje na opasnosti, koje **moгу** uzrokovati teške ozljede ili smrt.
 - ▶ Navedene mjere mogu spriječiti teške ozljede ili smrt.

UPUTA

- Uputa upućuje na opasnosti, koje mogu uzrokovati štete na stvarima.
 - ▶ Navedene mjere mogu spriječiti štete na stvarima.

2.3 Simboli u tekstu

Ovaj simbol upućuje na poglavlje u ovim uputama za uporabu.

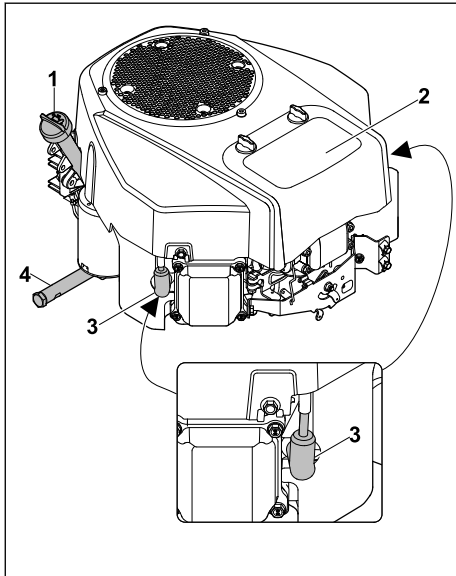
3 Pregled**3.1 Motor****1 Šipka za mjerenje ulja**

Šipka za mjerenje ulja mjeri količinu motornog ulja.

2 Zračni filter

Zračni filter filtrira zrak koji je motor usisao.

3 Utikač svjeće

Utikač svjeće spaja vod za paljenje sa svjećicama.

4 Cijev za ispuštanje ulja

Cijev za ispuštanje ulja zatvara otvor za ispuštanje motornog ulja.

3.2 Simboli

Simboli se mogu nalaziti na motoru i imaju sljedeće značenje:



S razumijevanjem pročitajte i pohranite upute za uporabu.

4 Upute o sigurnosti u radu**4.1 Simboli upozorenja**

Simboli upozorenja na motoru ili uređaju STIHL imaju sljedeće značenje:



Pridržavajte se sigurnosnih napomena i mjera navedenih u njima.



S razumijevanjem pročitajte i pohranite upute za uporabu.



Ne dodirujte vruće površine.



Nemojte ulijevati gorivo ako motor radi ili je zagrijan.



Izbjegnite udisanje ispušnih plinova.



Koljeno se pretjerano zagrijava. Nemojte dodirivati.

4.2 Gorivo i ulijevanje goriva**▲ UPOZORENJE**

- Gorivo koje se upotrebljava za ovaj motor je benzin. Benzin je visoko zapaljiv. Ako benzin dođe u kontakt s otvorenim plamenom ili vrućim predmetima, može uzrokovati požar ili eksploziju. Može doći do teških ozljeda ili smrti osoba i materijalne štete.

Zaštittite benzin od vrućine i vatre.



- ▶ Nemojte proljevati benzin.
- ▶ Ako se benzin prolje: obrišite benzin krpom i ponovno pokrenite motor tek kada su svi dijelovi uređaja suhi.

- ▶ Nemojte pušiti.
- ▶ Nemojte ulijevati gorivo u blizini vatre.
- ▶ Prije punjenja goriva isključite motor i ostavite ga da se ohladi.
- ▶ Ako je potrebno isprazniti spremnik: učinite to na otvorenom.
- ▶ Motor pokrenite najmanje 3 m od mjesta ulijevanja goriva.
- ▶ Nikada nemojte skladištiti motor unutar zgrade s benzinom u spremniku.
- Udahnute benzinske pare mogu uzrokovati trovanje.



Nemojte udisati benzinske pare.

- ▶ Ulijevajte gorivo na dobro prozračenom mjestu.
- Motor se zagrijava tijekom rada. Benzin se širi i u spremniku za gorivo može nastati preveliki pritisak. Ako se otvori čep spremnika za gorivo, benzin može štrcnuti iz spremnika. Benzin koji štrcne iz spremnika može se zapaliti. Može doći do teške ozljede korisnika.



Najprije ostavite motor da se ohladi, a zatim otvorite čep spremnika za gorivo.

- Odjeća koja dođe u kontakt s benzinom je lako zapaljiva. Može doći do teških ozljeda ili smrti osoba i materijalne štete.
 - ▶ Ako odjeća dođe u kontakt s benzinom: zamijenite odjeću.
- Benzin može onečistiti okoliš.
 - ▶ Nemojte proljevati gorivo.
 - ▶ Benzin zbrinite na ekološki prihvatljiv način i u skladu s propisima.
- Ako benzin dođe u kontakt s kožom ili očima, može doći do nadraživanja kože ili očiju.
 - ▶ Izbjegavajte kontakt s benzinom.
 - ▶ Ako je došlo do kontakta s kožom: zahvaćene dijelove kože operite velikom količinom vode i sapunom.
 - ▶ Ako je došlo do kontakta s očima: oči isperite velikom količinom vode najmanje 15 minuta i obratite se liječniku.
- Benzin koji se prelio izvan spremnika može se zapaliti. Može doći do teških ozljeda ili smrti osoba i materijalne štete.
 - ▶ Očistite površine onečišćene benzinom.
 - ▶ Izbjegavajte pokušaje paljenja sve dok benzinske pare ne ispare.
- Sustav paljenja motora stvara iskre. Iskre mogu izaći van i prouzročiti požare i eksplozije u vrlo zapaljivoj i eksplozivnoj okolini. Može

doći do teških ozljeda ili smrti osoba i materijalne štete.



Motor pokrećite samo uz pričvršćenu svjećicu.

- ▶ Upotrebljavajte svjećice koje su opisane u ovim uputama za uporabu.
- ▶ Uvrnite svjećicu i zategnite je.
- ▶ Čvrsto natakните utikač svjećice.
- Ako se u motor ulije benzin koji nije prikladan, motor se može oštetiti.
 - ▶ Upotrijebite svježe, bezolovno gorivo priznate marke.
 - ▶ Prdržavajte se informacija iz ovih uputa za uporabu.

4.3 Radovi

▲ UPOZORENJE

- Dok motor radi, stvaraju se ispušni plinovi.
 - ▶ Udahnuti ispušni plinovi mogu uzrokovati trovanje.
- ▶ Nemojte udisati ispušne plinove.
- ▶ Radite na dobro prozračenom mjestu.
- ▶ U slučaju mučnine, glavobolje, smetnji vida, smetnji sluha ili vrtoglavice: završite s radom i potražite liječnika.
- Nakon što se motor pokrene, može postati vruć.



Udahnuti ispušni plinovi mogu uzrokovati trovanje.

Ljudi se mogu opeći.



- ▶ Prije čišćenja pričekajte dok se motor ne ohladi.
- Ako korisnik nosi štitnik za uši i motor radi, korisnik može ograničeno čuti i procijeniti zvukove.
- ▶ Radite mirno i promišljeno.
- Ako se motor isključi pri većem broju okretaja, može doći do neispravnog paljenja ili naknadnog paljenja.
 - ▶ Prije isključivanja pustite motor da 20 sekundi radi s minimalnim brojem okretaja.

5 Priprema motora za rad

5.1 Gorivo

Motor se opskrbljuje benzinom putem spremnika uređaja STIHL.

Motor je odobren za uporabu s bezolovnim benzinom. Bezolovni benzin izgara uz manje ostataka, smanjuje naslage na svjećici i produžuje

vijek trajanja ispušnog sustava. Benzin mora ispunjavati sljedeće zahtjeve:

- Benzin mora biti svjež, čist i bezolovan.
- Oktanski broj benzina je najmanje 90.
- Benzin ima maksimalan udjel etanola od 10 % (E10).

Tvrтка STIHL preporučuje gorivo STIHL Moto-Plus. To je gorivo gotovo bez benzola, sumpora i aromata štetnih za zdravlje.

▲ OPREZ

- Ako se u motor ulije benzin koji nije prikladan, motor se može oštetiti.

Tvrтка STIHL preporučuje da uvijek upotrebljavate svjež benzin priznate marke, a nikada dvo-taktnu mješavinu (benzin s uljnim aditivom).

Nemojte ulijevati ustajali ili onečišćeni benzin. Izbjegavajte kontaminaciju sadržaja spremnika za gorivo prljavštinom i vodom.

Upotrebljavajte samo odobren benzin (ne E85). U slučaju zvukova koji nalikuju udarcima ili zvonjavi promijenite marku benzina.

- ▶ Po potrebi se obratite ovlaštenom trgovcu, tvrtka STIHL preporučuje ovlaštenog STIHL trgovca.

5.2 Punjenje motornog ulja

Motorno ulje podmazuje i hladi motor.

▲ OPREZ

- Motor se isporučuje bez motornog ulja. Razina napunjenosti ulja koja je manja ili veća od dopuštene može rezultirati oštećenjima motora.
 - ▶ Prije prvog puštanja u rad ulijte motorno ulje.
- ▶ Postavite uređaj tvrtke STIHL na ravnu površinu.
- ▶ Isključite motor.

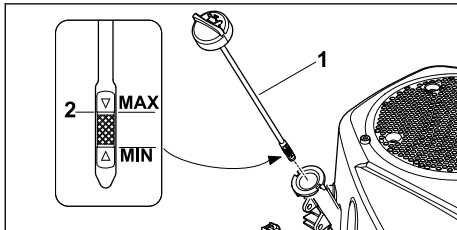

- ▶ Odmrtnite šipku za mjerenje ulja (1).
- ▶ Ulijte motorno ulje s pomoću odgovarajućeg lijevka dok ne dostignete maksimalnu razinu napunjenosti (2).

Kapacitet ulja iznosi:

- Pri prvom punjenju: 1,7 litara
- Pri zamjeni ulja: 1,6 litara

- ▶ Uvrnite šipku za mjerenje ulja (1).
- ▶ Prije svakog pokretanja provjerite razinu motornog ulja. 7.2. Po potrebi dopunite motorno ulje.

Motor je konstruiran je za uporabu uobičajenog ulja za 4-taktno motore.

- ▶ Upotrebljavajte motorna ulja razreda SF, SG, SH, SJ i viših.
- ▶ STIHL preporučuje uporabu sljedećih motornih ulja:
 - SAE 30
 - SAE 10W-30
- ▶ Vrsta ulja mora se prilagoditi prevladavajućoj vanjskoj temperaturi područja u kojem se upotrebljava uređaj tvrtke STIHL:

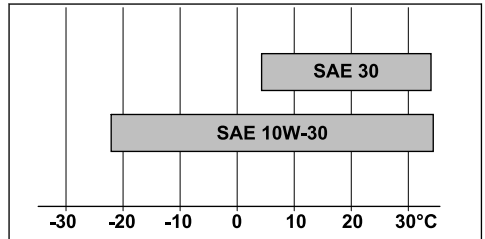

Rad pri temperaturama većima od 4°C: SAE 30

Rad pri temperaturama manjima od 4°C:
SAE 10W-30

6 Čistiti

6.1 Čišćenje motora

- ▶ Isključite motor.
- ▶ Pustite da se motor ohladi.
- ▶ Očistite motor vlažnom krpom.
- ▶ Očistite ventilacijske otvore četkicom.

7 Održavati

7.1 Intervali održavanja

Intervali održavanja ovise o uvjetima okoline i radnim uvjetima. Tvrтка STIHL preporučuje sljedeće intervale održavanja:

Prije svake uporabe:

- ▶ Provjerite razinu ulja, 7.2.
- ▶ Provjerite zračni filter, 7.3.

Nakon prvog mjeseca ili nakon 5 radnih sati:



- ▶ Zamijenite motorno ulje, 7.6.

Svaka 3 mjeseca ili nakon 25 radnih sati:

- ▶ Očistite zračni filter, 7.4.

Svakih 12 mjeseci ili nakon 100 radnih sati:

- ▶ Zamijenite motorno ulje, 7.6.

- ▶ Provjerite svječiće,  7.5.
- ▶ Zamijenite zračni filter,  7.3.
- ▶ Zamijenite filter za gorivo. STIHL preporučuje ovlaštenog trgovca tvrtke STIHL.
- ▶ Zamijenite filter ulja. STIHL preporučuje ovlaštenog trgovca tvrtke STIHL.
- ▶ Uređaj predajte na redovitu kontrolu ovlaštenom trgovcu. STIHL preporučuje ovlaštenog trgovca tvrtke STIHL.

Svakih 24 mjeseci ili nakon 200 radnih sati:

- ▶ Provjerite hod ventila. STIHL preporučuje ovlaštenog trgovca tvrtke STIHL.
- ▶ Provjerite i po potrebi zamijenite crijeva za gorivo. STIHL preporučuje ovlaštenog trgovca tvrtke STIHL.

Nakon 300 radnih sati:

- ▶ Zamijenite svječicu,  7.5.
- ▶ Očistite komoru za izgaranje. STIHL preporučuje ovlaštenog trgovca tvrtke STIHL.

7.2 Provjera razine motornog ulja

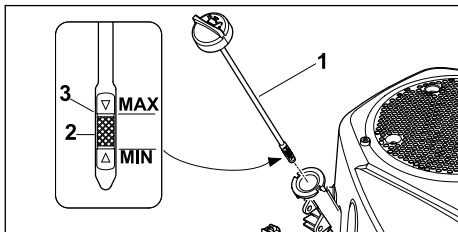

- ▶ Postavite uređaj tvrtke STIHL na ravnu površinu.
- ▶ Isključite motor.
- ▶ Odvijte šipku za mjerenje ulja (1) i očistite krpom.
- ▶ Šipku za mjerenje ulja (1) uvedite u grlo za uljevanje ulja, nemojte je uvrtnuti.
- ▶ Izvadite šipku za mjerenje ulja i očitajte razinu napunjenosti ulja na mjernoj skali (2). Po potrebi dopunite motorno ulje s pomoću odgovarajućeg lijevka dok ne dostignete maksimalnu razinu napunjenosti (3),  5.2.
- ▶ Uvrnite šipku za mjerenje ulja (1).

7.3 Zamjena zračnog filtera

- ▶ Isključite motor.
- ▶ Postavite uređaj tvrtke STIHL na ravnu površinu.
- ▶ Očistite poklopac i kućište zračnog filtera krpom.

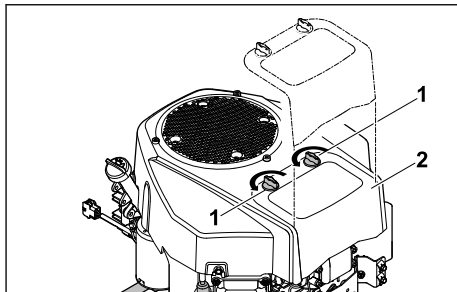

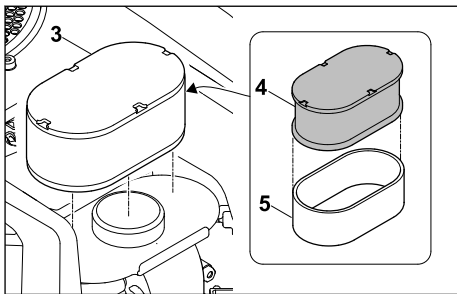

- ▶ Otpustite okretne ručice (1).
- ▶ Skinite poklopac (2).



- ▶ Izvadite element filtera (3).
- ▶ Skinite pjenasti filter (4) s papirnato filtera (5).
- ▶ Provjerite element filtera (3) i filter (4, 5). Ako se vide oštećenja ili jako zaprljanje filtera, zamijenite dijelove.
- ▶ Prije ugradnje unesite novi pjenasti filter (4) u svježe motorno ulje. Istisnite višak motornog ulja.
- ▶ Stavite pjenasti filter (4) na papirnati filter (5).
- ▶ Umetnite element filtera (3).
- ▶ Postavite poklopac (2).
- ▶ Zavrnite okretne ručice (1).

7.4 Čišćenje zračnog filtera

Zračni filter čistite prema navedenim intervalima održavanja,  7.1. U slučaju upotrebe uređaja tvrtke STIHL u prašnjavim uvjetima, češće čistite filter.

- ▶ Isključite motor.
- ▶ Postavite uređaj tvrtke STIHL na ravnu površinu.
- ▶ Očistite poklopac i kućište zračnog filtera krpom.
- ▶ Demontirajte element filtera,  7.3.

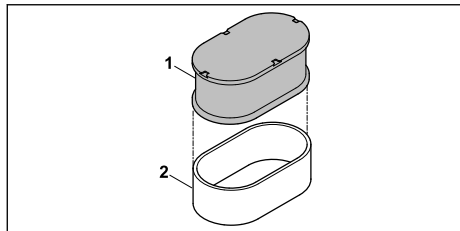

- ▶ Pjenasti filter (1) operite sapunicom i pustite da se osuši. Zaprljanu sapunicu ekološki odložite u otpad.
- Ispršajte papirnati filter (2).

UPUTA

- Čišćenje komprimiranim zrakom može oštetiti papirnati filter.
 - ▶ Nemojte čistiti papirnati filter komprimiranim zrakom.

UPUTA

- Prašina i prljavština iza papirnato filtera mogu uzrokovati oštećenje motora.
 - ▶ Papirnati filter očistite tako da iza njega nema prašine ni prljavštine.

- ▶ Sastavite zračni filter,  7.3.

7.5 Provjera svjećica

- ▶ Postavite uređaj tvrtke STIHL na ravnu površinu.
- ▶ Isključite motor i pustite da se ohladi.

UPUTA

- Motor ima dvije svjećice. Potrebno je provjeriti obje svjećice.

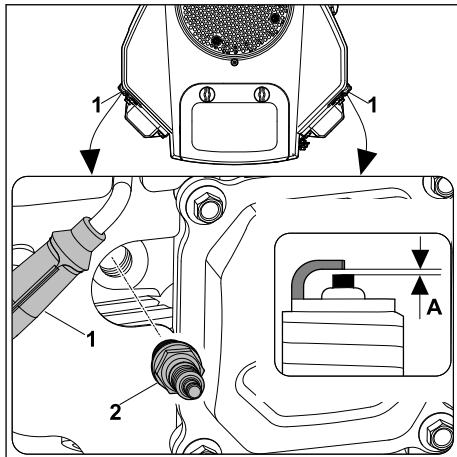

- ▶ Izvucite utikač svjećice (1).
- ▶ Ako je područje oko svjećice (2) zaprljano: očistite područje oko svjećice (2) krpom.
- ▶ Odrvnite svjećicu (2).
- ▶ Očistite svjećicu (2) krpom.
- ▶ Izmjerite razmak elektroda (A) mjernim osjetnikom. Po potrebi prilagodite: A = 0,8 mm.
- ▶ Zamijenite svjećicu,  9.2:
 - Ako je svjećica (2) korodirala.
 - Ako izolator ima pukotine ili je oštećen.
- ▶ Rukom čvrsto uvrnite svjećicu (2).
- ▶ Zategnite svjećicu (2) ključem za svjećice.
 - Korištena svjećica: 1/8 do 1/4 okretaja.
 - Nova svjećica: 1/2 okretaja.
- ▶ Čvrsto pritisnite utikač svjećice (1).
- ▶ Na isti način provjerite drugu svjećicu.

7.6 Zamjena motornog ulja s pomoću cijevi za ispuštanje ulja

Toplo motorno ulje istječe brzo i potpuno.

- ▶ Pustite da se motor zagrije.
- ▶ Ispraznite spremnik.
- ▶ Isključite motor.
- ▶ Postavite uređaj tvrtke STIHL na ravnu površinu.

▲ OPREZ

- Opasnost od opekline
 - ▶ Ne dodirujte vruće dijelove motora.

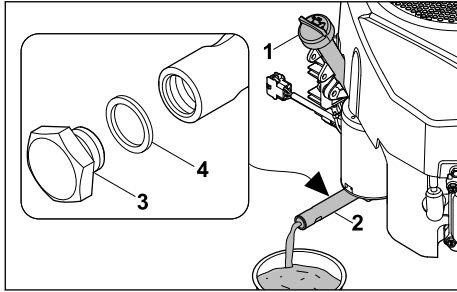

- ▶ Odvrnite šipku za mjerenje ulja (1), 7.2.
- ▶ Odvrnite zaporni vijak (3) s pomoću dva ključa za vijke SW19 i SW15 s cijevi za ispuštanje ulja (2).
- ▶ Skinite zaporni vijak (3) i brtveni prsten (4).
- ▶ Odložite brtveni prsten (4) u otpad.
- ▶ Motorno ulje potpuno ispusite u odgovarajuću posudu.
- ▶ Stavite novi brtveni prsten (4) na zaporni vijak (3).
- ▶ Zavrnite zaporni vijak (3) na cijev za ispuštanje ulja (2) i pritegnite s 14 Nm.
- ▶ Ulijte svježe motorno ulje, 5.2.
- ▶ Uvrnite šipku za mjerenje ulja (1), 7.2.

8 Tehnički podaci

8.1 Vrijednost emisije ispušnog plina

Vrijednost CO₂ izmjerena u postupku EU odobrenja tipa navedena je pod www.stihl.com/co2 u Tehničkim podacima specifičnima za proizvod.

Izmjerena vrijednost CO₂ utvrđena je na reprezentativnom motoru prema normiranom ispitivačkom postupku u laboratorijskim uvjetima i ne predstavlja izričito ili implicitno jamstvo za snagu određenog motora.

Namjenska uporaba i održavanje opisani u ovim uputama za uporabu ispunjavaju važeće zahtjeve za emisije ispušnog plina. U slučaju preinaka na motoru prestaje važiti dozvola za rad.

9 Pričuvni dijelovi i pribor

9.1 Zamjenski dijelovi i pribor

STIHL Ovi simboli označavaju originalne zamjenske dijelove društva STIHL i originalni pribor društva STIHL.

STIHL preporučuje uporabu originalnih zamjenskih dijelova društva STIHL i originalnog pribora društva STIHL.

Društvo STIHL unatoč stalnom promatranju tržišta ne može procijeniti zamjenske dijelove i pribor drugih proizvođača u pogledu pouzdanosti, sigurnosti i prikladnosti i STIHL se ne može zauzeti za njihovu primjenu.

Originalni zamjenski dijelovi društva STIHL i originalan pribor društva STIHL dostupni su kod stručnog trgovca društva STIHL.

9.2 Ključni rezervni dijelovi

- Zračni filter: 0004 140 4405
- Svjećica: 0004 400 7002

Innehållsförteckning

1	Förord.....	33
2	Information bruksanvisningen.....	34
3	Översikt.....	34
4	Säkerhetsanvisningar.....	34
5	Göra motor klar att användas.....	36
6	Rengöring.....	37
7	Underhåll.....	37
8	Tekniska data.....	39
9	Reservdelar och tillbehör.....	39

1 Förord

Hej!

Tack för att du valt en produkt från STIHL. Vi utvecklar och tillverkar produkter av mycket hög kvalitet som uppfyller våra kunders behov. Därför är våra produkter mycket säkra även när de belastas mycket.

STIHL ger även en förstklassig service. Hos våra återförsäljare får du kompetent rådgivning och instruktioner samt tekniska råd.

STIHL strävar efter att arbeta på ett sätt som är så hållbart och ansvarsfullt mot naturen som möjligt. Denna bruksanvisning är till för att hjälpa dig att använda din STIHL produkt på ett säkert och miljövänligt sätt över lång tid.

Vi uppskattar ditt förtroende för oss och önskar dig lycka till med din STIHL-produkt.

Dr Nikolas Stihl

VIKTIGT! LÄS BRUKSANVISNINGEN INNAN DU ANVÄNDER PRODUKTEN OCH SPARA DEN.

2 Information bruksanvisningen

2.1 Gällande dokument

- ▶ Läs, förstå och förvara följande dokument, förutom bruksanvisningen:
 - STIHL maskinens bruksanvisning.

De lokala säkerhetsföreskrifterna gäller.

2.2 Varningar i texten



FARA

- Varnar för faror som leder till allvarliga skador eller dödsfall.
 - ▶ Med åtgärderna kan man förhindra allvarliga skador eller dödsfall.



VARNING

- Varnar för faror som **kan** leda till allvarliga skador eller dödsfall.
 - ▶ Med åtgärderna kan man förhindra allvarliga skador eller dödsfall.

OBS!

- Varnar för faror som kan leda till materialskador.
 - ▶ Med åtgärderna kan man förhindra materialskador.

2.3 Symboler i texten



Denna symbol hänvisar till ett kapitel i denna bruksanvisning.

3 Översikt

3.1 Motor

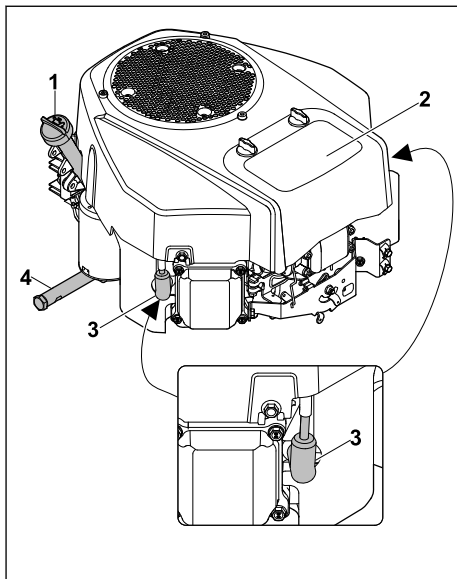

1 Oljemätsticka

Oljemätstickan mäter mängden motorolja.

2 Luftfilter

Luftfiltret filtrerar luften som sugts in av motorn.

3 Tändstiftskontakt

Tändstiftskontakten ansluter tändledningen till tändstiften.

4 Oljeavtappningsrör

Oljeavtappningsröret stänger öppningen för avtappning av motorolja.

3.2 Symboler

Symbolerna kan finnas på motorn och betyder följande:



Läs, förstå och förvara bruksanvisningen.

4 Säkerhetsanvisningar

4.1 Varningsymboler

Varningsymbolerna på motorn eller STIHL maskinen betyder följande:



Beakta säkerhetsanvisningarna och deras åtgärder.



Läs, förstå och förvara bruksanvisningen.



Ta inte på varma ytor.



Tanka inte när motorn går eller är varm.



Undvik att andas in avgaserna.



Avgaskräken blir mycket varm. Ta inte på den.

4.2 Bränsle och tankning

▲ VARNING

- Bensin är bränslet som används för denna motor. Bensin är lättantändligt. Om bensin kommer i kontakt med öppen eld eller varma föremål kan bensin utlösa en brand eller explosion. Detta kan orsaka allvarliga personskador eller dödsfall och saksador.

Skydda bensin mot värme och eld.



- ▶ Spill inte ut bensin.
- ▶ Om bensin har spillts ut: torka bort bensin med en trasa och försök först starta motorn när alla maskinens delar är torra.
- ▶ Rökning förbjuden.
- ▶ Tanka inte i närheten av öppen eld.
- ▶ Stäng av motorn och låt den svalna före tankning.
- ▶ Om tanken måste tömmas: gör detta utomhus.
- ▶ Starta motorn minst 3 m från tankningsplatsen.
- ▶ Förvara aldrig motorn inomhus med bensin i tanken.
- Bensinångor som andas in kan orsaka förgiftning.

Andas inte in bensinångor.



- ▶ Tanka på en väl ventilerad plats.

- Under arbetets gång blir motorn varm. Bensin utvidgas och kan orsaka ett övertryck i bränsletanken. Bensin kan spruta ut om bränsletankklocket öppnas. Bensin som sprutar ut kan antändas. Användaren kan skadas allvarligt.



Låt först motorn svalna och öppna sedan bränsletankklocket.

- Kläder som kommer i kontakt med bensin kan vara lättantändliga. Detta kan orsaka allvarliga personskador eller dödsfall och saksador.
 - ▶ Om kläder kommer i kontakt med bensin: byt kläder.
- Bensin kan skada miljön.
 - ▶ Spill inte ut bränsle.
 - ▶ Sluthantera bensin enligt föreskrift och miljövänligt.
- Bensin som kommer i kontakt med hud eller ögon kan orsaka irritation.
 - ▶ Undvik kontakt med bensin.
 - ▶ Om vätskan kommer i kontakt med huden: tvätta hudområdet omedelbart med rikliga mängder vatten och tvål.
 - ▶ Om vätskan kommer i kontakt med ögonen: spola ögonen med rikligt med vatten i minst 15 minuter och uppsök läkare.
- Bensin som rinner ut kan antändas. Detta kan orsaka allvarliga personskador eller dödsfall och saksador.
 - ▶ Rengör ytor som har förorenats med bensin.
 - ▶ Försök inte starta motorn innan bensinångorna har dunstat bort.
- Motorns tändsystem alstrar gnistor. Gnistor kan komma ut och orsaka brand och explosion i en miljö med lättantändliga eller explosiva material. Detta kan orsaka allvarliga personskador eller dödsfall och saksador.



Starta motorn endast med iskruvat tändstift.

- ▶ Använd tändstift enligt beskrivningen i denna bruksanvisning.
- ▶ Skruva fast och dra åt tändstiftet.
- ▶ Tryck fast tändstiftskontakten hårt.
- Om motorn tankas med olämplig bensin kan motorn skadas.
 - ▶ Använd färsk, blyfri bensin av känt märke.
 - ▶ Följ anvisningarna i denna bruksanvisning.

4.3 Arbeta

▲ VARNING

- Maskinen alstrar giftiga avgaser när motorn går.



Avgaser som andas in kan orsaka förgiftning.

- Andas inte in avgaserna.
- Arbeta på en väl ventilerad plats.
- Vid illamående, huvudvärk, synstörningar, hörsel fel eller svindel: avsluta arbetet och uppsök en läkare.

- Efter att motorn har gått kan motorn vara varm.



Detta kan orsaka brännskador.

- Vänta tills motorn har svalnat innan rengöringen.
- Om användaren använder hörselskydd och motorn går kan användaren ev. höra och uppskatta ljud sämre.
 - Arbeta lugnt och med eftertanke.
- Om motorn stängs av vid höga varvtal kan det uppstå feltändning eller eftertändning.
 - Låt motorn gå med minimalt varvtal i 20 sekunder innan du stänger av den.

5 Göra motor klar att användas

5.1 Bränsle

Motorn försörjs med bensin ur tanken på STIHL maskinen.

Motorn är godkänd för blyfri bensin. Blyfri bensin förbränns med färre rester, minskar avlagringarna på tändstiftet och förlänger avgassystemets livslängd. Bensinen måste uppfylla följande krav:

- Bensinen är ny, ren och blyfri.
- Bensinens oktantal är minst 90.
- Bensinen har en max. etanolhalt på 10 % (E10).

STIHL rekommenderar STIHL MotoPlus. Detta bränsle är nästan helt fritt från bensol, svavel och hälsofarliga aromater.

▲ VAR FÖRSIKTIG

- Om motorn inte tankas med rätt bensin kan motorn skadas.

STIHL rekommenderar att alltid rent bränsle av känt märke används. En 2-takts blandning (bensin med oljetillsats) får absolut inte användas.

Tanka inte gammal eller förorenad bensin. Undvik att förorena tanken med smuts eller vatten.

Använd endast godkänd bensin (inte E85). Byt bensinmärke vid missljud.

- Kontakta en servande fackhandel vid behov, STIHL rekommenderar en STIHL servande fackhandel.

5.2 Fylla på motorolja

Motoroljan smörjer och kyler motorn.

▲ VAR FÖRSIKTIG

- Motorn levereras utan motorolja. Om den tillåtna oljenivån överskrids eller underskrids kan det orsaka skador på motorn.
 - Motorolja ska fyllas på före den första idrifttagningen.
- Ställ STIHL maskinen på en plan yta.
- Stäng av motorn.

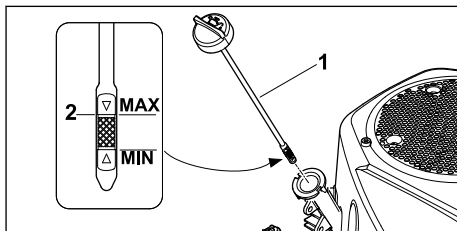

- Skruva ut oljemätstickan (1).
- Fyll på motorolja med en lämplig tratt tills den maximala nivån (2) har uppnåtts.

Oljekapaciteten är:

- Vid den första påfyllningen: 1,7 liter
- Vid ett oljebyte: 1,6 liter
- Skruva in oljemätstickan (1).
- Kontrollera motoroljenivån före varje första start. 7.2. Fyll på motorolja vid behov.

Motorn är avsedd för vanliga 4-takts motoroljor.

- Använd motorolja i klasserna SF, SG, SH, SJ och högre.
- STIHL rekommenderar att följande motorolja används:
 - SAE 30
 - SAE 10W-30

- Anpassa oljetypen till yttertemperaturen i STIHL maskinens användningsområde:

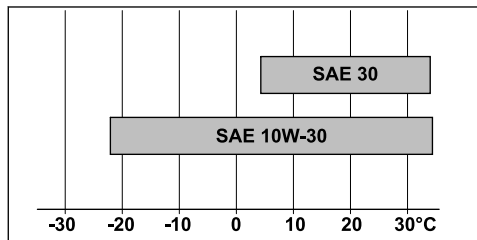

Drift vid temperaturer över 4 °C: SAE 30

Drift vid temperaturer under 4 °C: SAE 10W-30

6 Rengöring

6.1 Rengör motorn

- Stäng av motorn.
- Låt motorn svalna.
- Rengör motorn med en fuktig trasa.
- Rengör ventilationsöppningarna med en pensel.

7 Underhåll

7.1 Underhållsintervaller

Underhållsintervallerna är beroende av omgivningsförhållandena och arbetsförhållandena. STIHL rekommenderar följande underhållsintervaller:

Före varje användning:

- Kontrollera oljenivå, 7.2.
- Kontrollera luftfilter, 7.3.

Efter den första månaden eller efter de första 5 driftstimmarna:

- Byta motorolja, 7.6.

Var 3:e månad eller efter 25 driftstimmor:

- Rengöra luftfilter, 7.4.

Var 12:e månad eller efter 100 driftstimmor:

- Byta motorolja, 7.6.
- Kontrollera tändstift, 7.5.
- Byta luftfilter, 7.3.
- Byt ut bränslefilteret. STIHL rekommenderar en STIHL servande fackhandel.
- Byt ut oljefiltret. STIHL rekommenderar en STIHL servande fackhandel.
- Låt en servande fackhandel genomföra servicen. STIHL rekommenderar en STIHL servande fackhandel.

Var 24:e månad eller efter 200 driftstimmor:

- Kontrollera ventilspelet. STIHL rekommenderar en STIHL servande fackhandel.
- Kontrollera bränsleslangarna och byt ut dem vid behov. STIHL rekommenderar en STIHL servande fackhandel.

Efter 300 driftstimmor:

- Byta tändstift, 7.5.
- Rengör förbränningskammaren. STIHL rekommenderar en STIHL servande fackhandel.

7.2 Kontrollera motoroljenivå

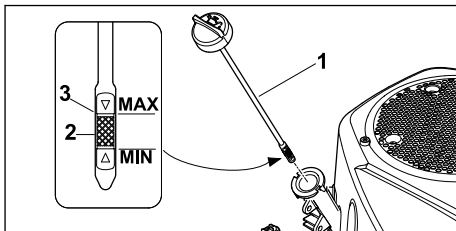

- Ställ STIHL maskinen på en plan yta.
- Stäng av motorn.
- Skruva loss oljemåttstickan (1) och rengör den med en fuktig trasa.
- För in oljemåttstickan (1) i påfyllningsröret – skruva inte in den.
- Dra ut oljemåttstickan och läs av oljenivån på mätskalan (2). Fylla på motorolja med en lämplig tratt vid behov tills den maximala nivån (3) har uppnåtts, 5.2.
- Skruva in oljemåttstickan (1).

7.3 Byta luftfilter

- Stäng av motorn.
- Ställ STIHL maskinen på en plan yta.
- Rengör luftfiltrets lock och kåpa med en trasa.

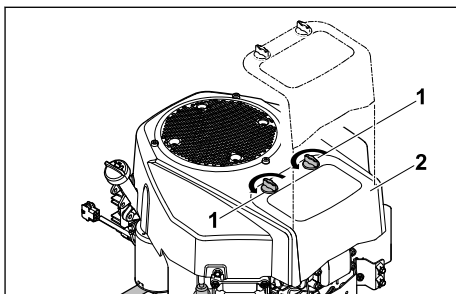

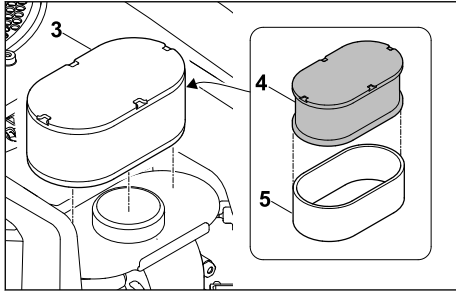

- Lossa vreden (1).
- Ta bort locket (2).



- ▶ Ta bort filterelementet (3).
- ▶ Ta bort skumgummifiltret (4) från pappersfiltret (5).
- ▶ Kontrollera filterelementet (3) och filtret (4, 5). Byt ut delarna om det finns synliga skador eller mycket smuts på filtren.
- ▶ Doppa det nya skumgummifiltret (4) i ren motorolja före monteringen. Pressa ut överflödiga motorolja.
- ▶ Fäst skumgummifiltret (4) på pappersfiltret (5).
- ▶ Sätt i filterelementet (3).
- ▶ Placera locket (2).
- ▶ Skruva fast vreden (1).

7.4 Rengöra luftfilter

Rengör luftfiltret inom de angivna underhållsintervallerna.  7.1. Rengör filtret oftare vid användning av STIHL maskinen under dammiga förhållanden.

- ▶ Stäng av motorn.
- ▶ Ställ STIHL maskinen på en plan yta.
- ▶ Rengör luftfiltrets lock och kåpa med en trasa.
- ▶ Demontera filterelement,  7.3.

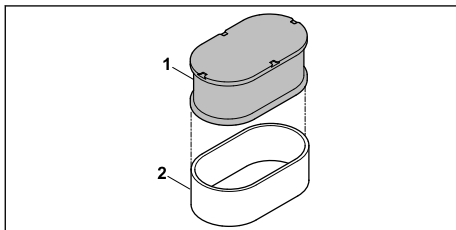

- ▶ Tvätta ur skumgummifiltret (1) och låt det torka. Sluthantera den förorenade tvålösningen miljövänligt. Skaka av pappersfiltret (2).

OBS!

- Rengöring med tryckluft kan skada pappersfiltret.
- ▶ Rengör inte pappersfiltret med tryckluft.

OBS!

- Damm och smuts bakom pappersfiltret kan orsaka skador på motorn.
 - ▶ Rengör pappersfiltret så att inte damm och smuts finns kvar bakom.

- ▶ Sätta ihop luftfilter,  7.3.

7.5 Kontrollera tändstift

- ▶ Ställ STIHL maskinen på en plan yta.
- ▶ Stäng av motorn och låt den svalna.

OBS!

- Motorn har två tändstift. Båda tändstiften måste kontrolleras.

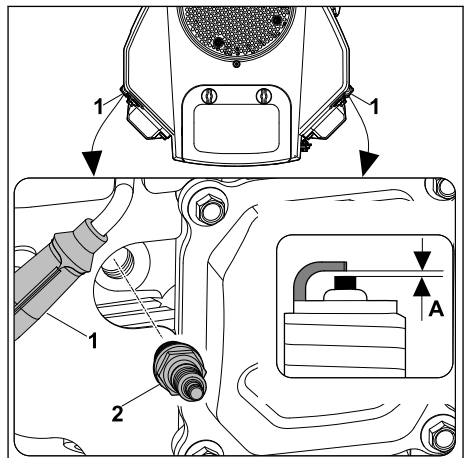

- ▶ Dra bort tändstiftskontakten (1).
- ▶ Om området runt tändstiftet (2) är smutsigt: Rengör området runt tändstiftet (2) med en trasa.
- ▶ Skruva loss tändstiftet (2).
- ▶ Rengör tändstiftet (2) med en trasa.
- ▶ Mät elektrodavståndet (A) med ett bladmått. Anpassa måttet vid behov: A = 0,8 mm.
- ▶ Byta tändstift,  9.2:
 - Om tändstiftet (2) är korroderat.
 - Om isoleringen har sprickor eller är skadad.
- ▶ Skruva fast och dra åt tändstiftet (2) för hand.
- ▶ Dra åt tändstiftet (2) med en lämplig tändstiftsnyckel.
 - Använt tändstift: 1/8 till 1/4 varv.
 - Nytt tändstift: 1/2 varv.
- ▶ Tryck fast tändstiftskontakten (1) hårt.
- ▶ Kontrollera det andra tändstiftet på samma sätt.

7.6 Byta motorolja med oljeavtappingsrör

Varm motorolja rinner ut snabbt och komplett.

- ▶ Låt motorn gå varm.
- ▶ Kör tanken tom.
- ▶ Stäng av motorn.
- ▶ Ställ STIHL maskinen på en plan yta.

▲ VAR FÖRSIKTIG

- Risk för brännskador
 - ▶ Ta inte på motorns varma delar.

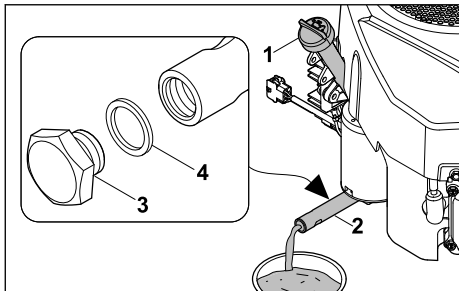

- ▶ Skruva ut oljemätsticka (1), 7.2.
- ▶ Skruva loss låsskruven (3) från oljeavtappingsröret (2) med två skruvnycklar NV19 och NV15.
- ▶ Ta bort låsskruven (3) och tätningsringen (4).
- ▶ Sluthantera tätningsringen (4).
- ▶ Låt all motorolja rinna ut i en lämplig behållare.
- ▶ Fäst den nya tätningsringen (4) på låsskruven (3).
- ▶ Skruva in låsskruven (3) i oljeavtappingsröret (2) och dra åt med 14 Nm.
- ▶ Fylla på ny motorolja, 5.2.
- ▶ Skruva in oljemätsticka (1), 7.2.

8 Tekniska data

8.1 Avgasutsläppsvärde

Det uppmätta värdet för CO₂ i EU-typgodkännandeprocessen finns på www.stihl.com/co2 i produktspecifika tekniska data.

Det uppmätta CO₂-värdet bestäms på en representativ motor under ett standardiserat testförfarande under laboratorieförhållanden och utgör inte en uttrycklig eller underförstådd garanti för prestanda för en viss motor.

Den avsedda användningen och underhållet som beskrivs i denna bruksanvisning uppfyller gällande krav för avgasutsläpp. Ändringar i motorn kommer att ögiltiggöra drifttillståndet.

9 Reservdelar och tillbehör

9.1 Reservdelar och tillbehör

STIHL De här symbolerna kännetecknar STIHL-originaldelar och STIHL-originaltillbehör.

STIHL rekommenderar att du använder originaldelar och tillbehör från STIHL.

Reservdelar och tillbehör från andra tillverkare kan inte utvärderas av STIHL i fråga om tillförlitlighet, säkerhet och lämplighet trots pågående marknadsobservation och STIHL kan inte ansvara för användningen av dem.

Originaldelar och tillbehör från STIHL kan köpas hos en STIHL-återförsäljare.

9.2 Viktiga reservdelar

- Luftfilter: 0004 140 4405
- Tändstift: 0004 400 7002

Sisällysluettelo

1	Alkusanat.....	39
2	Tietoja tästä käyttöohjeesta.....	40
3	Yleiskuva.....	40
4	Turvallisuusohjeet.....	40
5	Mootorin valmisteleminen käyttöä varten.....	42
6	Puhdistaminen.....	43
7	Huoltaminen.....	43
8	Tekniset tiedot.....	45
9	Varaosat ja varusteet.....	45

1 Alkusanat

Arvoisa asiakas,

kiitämme sinua STIHLin tuotteen valinnasta. STIHL kehittää ja valmistaa huippuluokan tuotteita pitäen suunnittelun lähtökohtana asiakkaidensa tarpeita. Näin pystymme tarjoamaan asiakkaillemme tuotteita, jotka toimivat luotettavasti myös äärimmäisen vaativissa olosuhteissa.

STIHL tunnetaan myös erinomaisesta asiakaspalvelustaan. Jälleenmyyjämme huolehtivat sekä asiantuntevasta neuvonnasta ja opastuksesta että kattavien teknisten palvelujen tarjoamisesta.

STIHL on sitoutunut kestävään ja vastuulliseen vuorovaikutukseen luonnon kanssa. Tämän käyttöohjeen tarkoituksena on auttaa sinua käyttämään STIHL-tuotetta turvallisesti ja ympäristöystävällisesti pitkän käyttöiän ajan.

Kiitämme sinua STIHLiä kohtaan osoittamastasi luottamuksesta. Toivomme, että olet tyytyväinen hankkimaasi STIHL-tuotteeseen.

N. S. Stihl

Tohtori Nikolas Stihl

TÄRKEÄÄ! LUE OPAS ENNEN KÄYTTÖÄ JA SÄILYTÄ SE VASTAISTA KÄYTTÖÄ VARTEN.

2 Tietoja tästä käyttöohjeesta

2.1 Voimassa olevat asiakirjat

- Tämän käyttöohjeen lisäksi lue seuraavat asiakirjat, niin että ymmärrät ne, ja säilytä ne:
 - STIHL-laitteen käyttöohje.

Voimassa ovat paikalliset turvallisuusmääräykset.

2.2 Tekstin sisältämien varoitusten merkitseminen



VAARA

- Tämä teksti muistuttaa vaaroista, jotka johtavat vakavaan loukkaantumiseen tai jopa kuolemaan.
 - Tekstissä mainittujen toimenpiteiden avulla on mahdollista välttää vakava loukkaantuminen tai jopa kuolema.



VAROITUS

- Tämä teksti muistuttaa vaaroista, jotka voivat johtaa vakavaan loukkaantumiseen tai jopa kuolemaan.
 - Tekstissä mainittujen toimenpiteiden avulla on mahdollista välttää vakava loukkaantuminen tai jopa kuolema.

HUOMAUTUS

- Tämä teksti muistuttaa vaaroista, jotka voivat johtaa esinevahinkoihin.
 - Tekstissä mainittujen toimenpiteiden avulla on mahdollista välttää esinevahingot.

2.3 Symbolit tekstissä



Tämä symboli viittaa käyttöohjeen lukuun.

3 Yleiskuva

3.1 Moottori

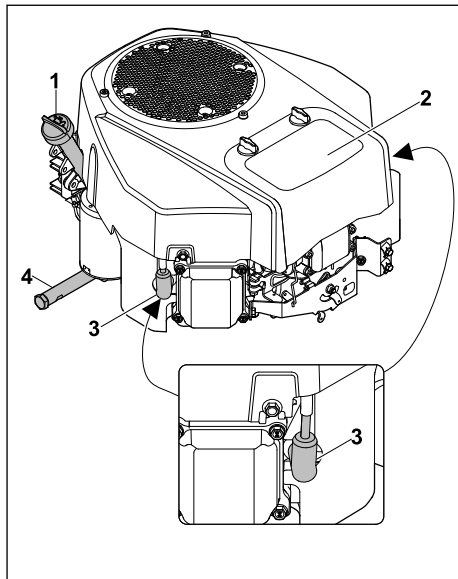

1 Öljynmittatikku

Öljynmittatikku mittaa moottorin öljytason.

2 Ilmansuodatin

Ilmansuodatin suodattaa moottoriin imettävän ilman.

3 Sytytystulpan pistoke

Sytytystulpan pistoke yhdistää sytytysjohdon ja sytytystulpan.

4 Öljynpoistoputki

Öljynpoistoputki sulkee moottoriöljyn poistoaukon.

3.2 Symbolit

Moottorissa voi olla symboleita, jotka tarkoittavat seuraavaa:



Perehdy käyttöohjeeseen, niin että ymmärrät sen, ja säilytä käyttöohje.

4 Turvallisuusohjeet

4.1 Varoitussymbolit

Moottorin ja STIHL-laitteen varoitussymbolit tarkoittavat seuraavaa:



Noudata turvallisuusohjeita.



Perehdy käyttöohjeeseen, niin että ymmärrät sen, ja säilytä käyttöohje.



Älä kosketa kuumia pintoja.



Älä koskaan lisää polttoainetta, kun moottori käy tai se on erittäin kuuma.



Vältä pakokaasujen hengittämistä.



Taivutettu putki kuumenee huomattavasti. Älä kosketa sitä.

4.2 Polttoaine ja tankkaaminen

▲ VAROITUS

- Tässä moottorissa käytetty polttoaine on bensiini. Bensiini on erittäin herkästi syttyvää. Bensiini voi aiheuttaa tulipalon tai räjähdysen tullessaan kosketukseen avotulen tai kuumien pintojen kanssa. Henkilöille voi aiheutua vakavia tai hengenvaarallisia vammoja tai saattaa syntyä esinevahinkoja.

Suojaa bensiini kuumuudelta ja tulelta.



- ▶ Älä päästä bensiiniä läikkymään.
- ▶ Mikäli bensiiniä läikkyy: Pyyhi bensiini liinalla ja yritä käynnistää moottori vasta sitten, kun laitteen kaikki osat ovat kuivia.
- ▶ Älä tupakoi.
- ▶ Älä tankkaa avotulen läheisyydessä.
- ▶ Pysäytä moottori ja anna sen jäähtyä ennen tankkausta.
- ▶ Jos polttoainesäiliö on tyhjennettävä: tee se ulkona.
- ▶ Käynnistä moottori vähintään 3 metrin päässä tankkauspaikasta.
- ▶ Älä säilytä moottoria sisätiloissa, jos säiliössä on vielä bensiiniä.

- Bensiinihöyryt voivat aiheuttaa myrkytyksen.

Älä hengitä bensiinihöyryjä.



- ▶ Tankkaa hyvin tuuletetussa paikassa.

- Moottori kuumenee käytön aikana. Bensiini laajenee ja polttoainesäiliöön voi syntyä yli-paine. Bensiiniä voi roiskua, kun polttoainesäiliön tulppa avataan. Roiskuva bensiini voi syntyä. Käyttäjä voi vammautua vakavasti.



Anna moottorin ensin jäähtyä ja avaa vasta sitten polttoainesäiliön tulppa.

- Bensiinin kanssa kosketuksiin tulleet vaatteet syttyvät herkemmin. Henkilöille voi aiheutua vakavia tai hengenvaarallisia vammoja tai saattaa syntyä esinevahinkoja.
 - ▶ Mikäli vaatteet tulevat kosketuksiin bensiinin kanssa: Vaihda vaatteet.
- Bensiini voi vahingoittaa ympäristöä.
 - ▶ Älä päästä polttoainetta läikkymään.
 - ▶ Hävitä bensiini määräysten mukaan ja ympäristöstävällisesti.
- Jos bensiiniä pääsee iholle tai silmiin, ne voivat ärsyntyä.
 - ▶ Vältä altistumista bensiinille.
 - ▶ Jos iholle on päässyt nestettä, pese altistuneet ihoalueet runsaalla vedellä ja saippualla.
 - ▶ Jos silmiin on päässyt nestettä, huuhtelee silmiä vähintään 15 minuutin ajan runsaalla vedellä ja hakeudu lääkäriin.
- Vuotanut bensiini voi syttyä. Henkilöille voi aiheutua vakavia tai hengenvaarallisia vammoja tai saattaa syntyä esinevahinkoja.
 - ▶ Puhdista bensiini pinnoilta.
 - ▶ Älä käynnistä moottoria ennen kuin bensiinihöyryt ovat haihtuneet.

- Moottorin sytytysjärjestelmä tuottaa kipinöitä. Kipinät voivat aiheuttaa syttyvässä tai räjähdysalttiissa ympäristössä tulipalon tai räjähdysen. Henkilöille voi aiheutua vakavia tai hengenvaarallisia vammoja tai saattaa syntyä esinevahinkoja.



Käynnistä moottori sytytystulppa paikallaan.

- ▶ Käytä moottorin käyttöohjeessa mainittuja sytytystulppia.
- ▶ Kierrä sytytystulppa paikalleen ja kiristä.
- ▶ Paina sytytystulpan pisto ke kiinni.
- Moottori voi vahingoittua, mikäli moottoriin tankataan väärää polttoainetta.
 - ▶ Käytä tuoretta lyijytöntä matalaoktaanista bensiiniä.
 - ▶ Noudata tämän käyttöohjeen ohjeita.

4.3 Työskentely

▲ VAROITUS

- Laite tuottaa myrkyllisiä pakokaasuja heti moottorin käynnistyttyä.



Pakokaasut voivat aiheuttaa myrkytyksen.

- ▶ Älä hengitä pakokaasuja.
- ▶ Työskentele hyvin tuuletetussa paikassa.
- ▶ Mikäli tunnet pahoinvointia, päänsärkyä, näköhäiriöitä, kuulohäiriöitä tai huimausta: Lopeta työskentely ja hakeudu lääkäriin.

- Käynnin jälkeen moottori voi olla kuuma.



Henkilöille voi aiheutua palovammoja.

- ▶ Odota, kunnes moottori on jäähtynyt.
- Jos käyttäjä käyttää kuulonsuojaimia ja moottori käy, käyttäjä ei kuule kaikkia ääniä.
 - ▶ Työskentele rauhallisesti.
- Jos korkealla käyntinopeudella käyvä moottori sammutetaan, seurauksena voi olla sytytysvirheitä tai jälkisytytyksiä.
 - ▶ Anna moottorin käydä minimikierronluvulla 20 sekuntia ennen sammuttamista.

5 Moottorin valmisteleminen käyttöä varten

5.1 Polttoaine

Moottori saa bensiiniä STIHL laitteen polttoainesäiliöstä.

Moottorin hyväksytty polttoaine on lyijytön bensiini. Lyijytöntä bensiiniä käytettäessä palamisesta jää vähän jäämiä, sytytystulppaan jää vähän kerrostumia ja pakojärjestelmän käyttöikä on pitkä. Bensiinin on täytettävä seuraavat vaatimukset:

- Bensiini on tuoretta, puhdasta ja lyijytöntä.
- Oktaaniluku on vähintään 90.
- Etanolipitoisuus enintään 10 % (E10).

STIHL suosittelee STIHL MotoPlus -polttoainetta. Tämä polttoaine ei sisällä juuri lainkaan bentseeniä, rikkiä eikä terveydelle haitallisia aromeatteja.

▲ HUOMIO

- Moottori voi vahingoittua, jos siihen tankataan väärää polttoainetta.

STIHL suosittelee käyttämään aina tuoretta matalaoktaanista bensiiniä, ei bensiiniä, jossa on öljyisäainetta (kaksitahtiseosta).

Älä tankkaa vanhaa tai epäpuhtauksia sisältävää polttoainetta.

Älä anna epäpuhtauksien tai veden päästä säiliöön.

Älä käytä hyväksymätöntä bensiiniä, kuten E85:tä.

Vaihda bensiinimerkkiä, jos kuuluu nakuttavaa tai kilisevää ääntä.

- ▶ Ota tarvittaessa yhteys ammattiliikkeeseen. STIHL suosittelee STIHL ammattiliikettä.

5.2 Moottoriöljyn täyttö

Moottoriöljy voitelee ja jäähdyttää moottorin.

▲ HUOMIO

- Moottori toimitetaan ilman moottoriöljyä. Sallitun öljyntäytösmäärän ylittäminen tai alittaminen voi vaurioittaa moottoria.

- ▶ Lisää siksi moottoriöljyä ennen ensimmäistä käyttöönottoa.
- ▶ Sijoita STIHL-laite tasaiselle alustalle.
- ▶ Pysäytä moottori.

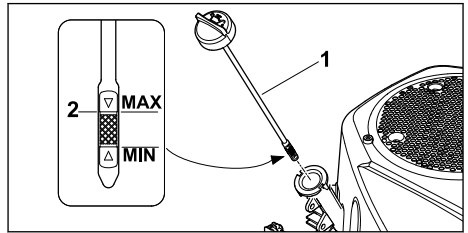

- ▶ Kierrä öljynmittatikku (1) irti.
- ▶ Täytä moottoriöljyä sopivalla suppilolla astekon maksimimerkintään (2) saakka.

Öljytilavuus:

- Ensitäyttö: 1,7 litraa
- Öljynvaihto: 1,6 litraa
- ▶ Kierrä öljynmittatikku (1) paikalleen.
- ▶ Tarkasta moottoriöljy aina ennen käynnistystä.

📖 7.2. Lisää tarvittaessa moottoriöljyä.

Moottorissa käytetään tavallisia 4-tahtimoottoriöljyjä.

- ▶ Käytä vähintään luokkien SF, SG, SH, SJ moottoriöljyjä.
- ▶ STIHL suosittelee seuraavia moottoriöljyjä:
 - SAE 30
 - SAE 10W-30

- ▶ Öljyalaudun on sovittava STIHL-laitteen käyttöalueen ulkolämpötilaan:

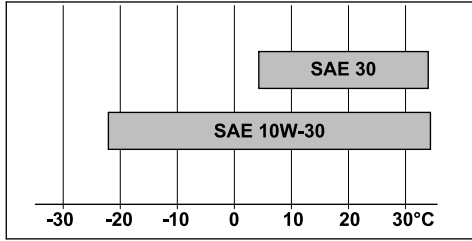

Käyttö yli 4°C:n lämpötilassa: SAE 30

Käyttö alle 4°C:n lämpötilassa: SAE 10W-30

6 Puhdistaminen

6.1 Moottorin puhdistus

- ▶ Pysäytä moottori.
- ▶ Anna moottorin jäähtyä.
- ▶ Puhdista ruohonleikkuri kostealla liinalla.
- ▶ Puhdista ilmaraat sudilla.

7 Huoltaminen

7.1 Huoltovälit

Huoltovälit riippuvat ympäristö- ja työskentelyolosuhteista. STIHL suosittelee seuraavia huoltovälejä:

Ennen jokaista käyttökertaa:

- ▶ Tarkasta moottorin öljymäärä, 7.2.
- ▶ Tarkasta ilmansuodatin, 7.3.

Ensimmäisen kuukauden tai ensimmäisten 5 käyttötunnin jälkeen:

- ▶ Vaihda moottoriöljy, 7.6.

25 käyttötunnin tai 3 kuukauden välein:

- ▶ Puhdista ilmansuodatin, 7.4.

100 käyttötunnin tai 12 kuukauden välein:

- ▶ Vaihda moottoriöljy, 7.6.
- ▶ Tarkasta sytytystulppa, 7.5.
- ▶ Vaihda ilmansuodatin, 7.3.
- ▶ Vaihda polttoainesuodatin. STIHL suosittelee STIHLin ammattiliikettä.
- ▶ Vaihda öljynsuodatin. STIHL suosittelee STIHLin ammattiliikettä.
- ▶ Teetä huolto ammattiliikkeessä. STIHL suosittelee STIHLin ammattiliikettä.

200 käyttötunnin tai 24 kuukauden välein:

- ▶ Tarkasta venttiilivällys. STIHL suosittelee STIHLin ammattiliikettä.
- ▶ Tarkista ja tarvittaessa vaihda polttoaineletkut. STIHL suosittelee STIHLin ammattiliikettä.

300 käyttötunnin välein:

- ▶ Vaihda sytytystulppa, 7.5.
- ▶ Puhdista palotila. STIHL suosittelee STIHLin ammattiliikettä.

7.2 Moottorin öljymäärän tarkastus

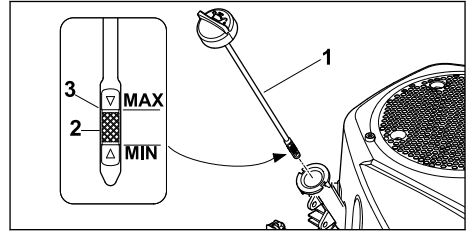

- ▶ Sijoita STIHL-laite tasaiselle alustalle.
- ▶ Pysäytä moottori.
- ▶ Irrota öljynmittatikku (1) ja pyyhi liinalla.
- ▶ Työnnä öljynmittatikku (1) täyttöputken kiertämättä sitä kiinni.
- ▶ Ota öljynmittatikku pois ja lue öljymäärä mittaasteikolta (2). Lisää tarvittaessa moottoriöljyä sopivalla suppilolla asteikon maksimimerkin-tään (3) saakka, 5.2.
- ▶ Kierrä öljynmittatikku (1) kiinni.

7.3 Ilmansuodattimen vaihtaminen

- ▶ Pysäytä moottori.
- ▶ Aseta STIHL-laite tasaiselle alustalle.
- ▶ Puhdista ilmansuodattimen kansi ja runko liinalla.

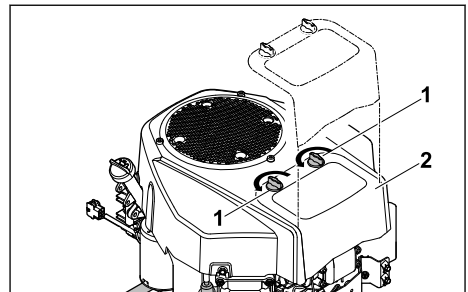

- ▶ Avaa kääntökahva (1).
- ▶ Poista kansi (2).

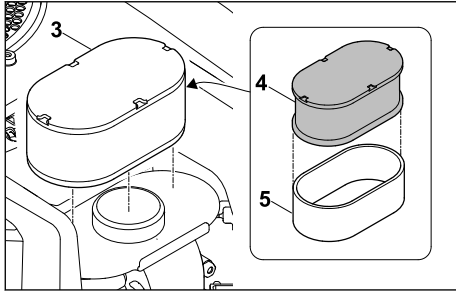

- ▶ Irrota suodatinelementti (3).
- ▶ Irrota vaahtomuovisuodatin (4) paperisuodattimesta (5).
- ▶ Tarkasta suodatinelementti (3) ja suodatin (4, 5). Mikä suodattimet ovat vaurioituneet tai likaantuneet, vaihda suodattimet.
- ▶ Upota uusi vaahtomuovisuodatin (4) ennen asennusta uuteen moottoriöljyyn. Purista ylimääräinen moottoriöljy pois.
- ▶ Asenna vaahtomuovisuodatin (4) paperisuodattimen (5) päälle.
- ▶ Asenna suodatinelementti (3).
- ▶ Asenna kansi (2).
- ▶ Sulje käänökahva (1).

7.4 Ilmansuodattimen puhdistus

Puhdista ilmansuodatin annettuun huoltovälein. 

7.1. Jos STIHL-laitetta käytetään pölyisissä olosuhteissa, puhdista suodatin useammin.

- ▶ Pysäytä moottori.
- ▶ Aseta STIHL-laite tasaiselle alustalle.
- ▶ Puhdista ilmansuodattimen kansi ja runko liinalla.
- ▶ Irrota suodatinelementti,  7.3.

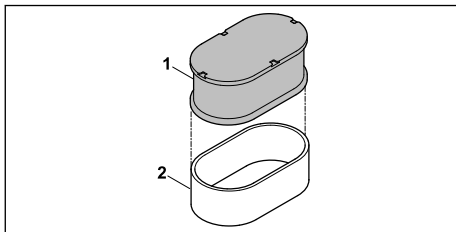

- ▶ Pese vaahtomuovisuodatin (1) saippualluoksella pesemällä ja anna kuivua. Hävitä likainen saippuavesi ympäristöstävällisesti.
- ▶ Puhdista paperisuodatin(2) taputtelemalla.

HUOMAUTUS

- Paineilmalla puhdistaminen voi vahingoittaa paperisuodatinta.
 - ▶ Älä puhdista paperisuodatinta paineilmalla.

HUOMAUTUS

- Paperisuodattimen ohittanut pöly tai lika voi vahingoittaa moottoria.
 - ▶ Puhdista paperisuodatin niin, että sen taakse ei jää pölyä eikä likaa.
- ▶ Asenna ilmansuodatin,  7.3.

7.5 Sytytystulppien tarkastaminen

- ▶ Aseta STIHL-laite tasaiselle alustalle.
- ▶ Pysäytä moottori ja anna sen jäähtyä.

HUOMAUTUS

- Moottorissa on kaksi sytytystulppaa. Molemmat sytytystulpat pitää tarkastaa.

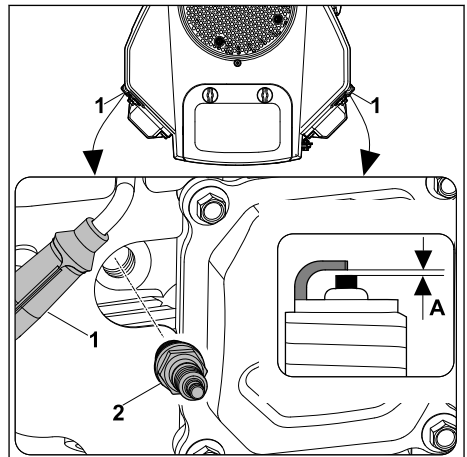

- ▶ Vedä sytytystulpan pistoke (1) irti.
- ▶ Jos sytytystulpan (2) ympäristö on likaantunut: Puhdista sytytystulpan (2) ympäristö liinalla.
- ▶ Kierrä sytytystulppa (2) ulos.
- ▶ Puhdista sytytystulppa (2) liinalla.
- ▶ Mittaa kärkiväli (A) rakotulkilla. Säädä tarvittaessa: A = 0,8 mm.
- ▶ Vaihda sytytystulppa,  9.2:
 - Jos sytytystulppa (2) on syöpinnyt.
 - Jos eristeessä on halkeamia tai vaurioita.
- ▶ Kierrä sytytystulppa (2) paikalleen ja kiristä käsin.
- ▶ Kiristä sytytystulppa(2) tulppa-avaimella.
 - Käytetty sytytystulppa: 1/8–1/4 kierrosta.
 - Uusi sytytystulppa: 1/2 kierrosta.
- ▶ Paina sytytystulpan pistoke (1) kiinni.
- ▶ Tarkasta toinen sytytystulppa samalla tavalla.

7.6 Moottoriöljyn vaihto öljynpoistoputken avulla

Lämmin moottoriöljy valuu nopeasti ja kokonaan ulos moottorista.

- Käytä moottori lämpimäksi.
- Aja polttoainesäiliö tyhjäksi.
- Pysäytä moottori.
- Aseta STIHL-laite tasaiselle alustalle.

▲ HUOMIO

- Palovammojen vaara
 - Älä kosketa moottorin kuumia osia.

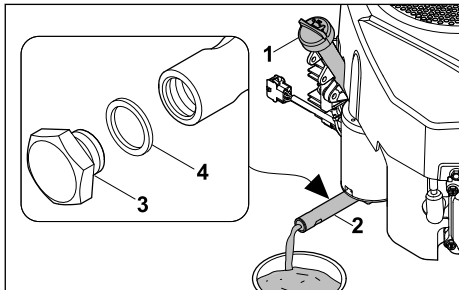

- Kierrä öljynmittatikku (1) irti, 7.2.
- Kierrä sulkuruuvi (3) kahdella ruuviavaimella (SW19/SW15) irti öljynpoistoputkesta (2).
- Irrota sulkuruuvi (3) ja tiivisterengas (4).
- Hävitä tiivisterengas (4).
- Laske moottoriöljy kokonaan sopivaan astiaan.
- Asenna uusi tiivisterengas (4) sulkuruuviin (3).
- Kierrä sulkuruuvi (3) öljynpoistoputkeen (2) ja kiristä se 14 Nm:n tiukkuuteen.
- Täytä uutta moottoriöljyä, 5.2.
- Kierrä öljynmittatikku (1) paikalleen, 7.2.

8 Tekniset tiedot

8.1 Pakokaasupäästöarvo

EU-tyyppihyväksyntämenettelyn aikana mitattu CO₂-arvo on nähtävissä osoitteessa www.stihl.com/co2 tuotekohtaisissa teknisissä tiedoissa.

Saatu CO₂-arvo on mitattu tyyppillisestä moottorista normitettua testimenettelyä käyttäen laboratorio-olosuhteissa, eikä se ole selkeä tai ehdoton takuu tietyn moottorin tehosta.

Kun moottoria käytetään ja huolletaan tämän käyttöohjeen mukaan määräysten mukaisesti, pakokaasupäästöjä koskevat, voimassa olevat vaatimukset täyttyvät. Moottoriin tehdyt muutokset mitätöivät käyttöluvan.

9 Varaosat ja varusteet

9.1 Varaosat ja varusteet

STIHL Alkuperäiset STIHL-varaosat ja alkuperäiset STIHL-varusteet tunnistaa näistä merkeistä.

STIHL suosittelee käyttämään ainoastaan alkuperäisiä STIHL-varaosia ja alkuperäisiä STIHL-varusteita.

STIHL ei voi arvioida muiden valmistajien varaosia ja lisävarusteita luotettavuuden, turvallisuuden ja sopivuuden suhteen jatkuvasta markkinoiden tarkkailusta huolimatta, eikä STIHL ei voi taata niiden käyttöä.

Alkuperäisiä STIHL-varaosia ja alkuperäisiä STIHL-varusteita on saatavissa STIHL-erikoisliikkeestä.

9.2 Tärkeitä varaosia

- Ilmansuodatin: 0004 140 4405
- Sytytystulppa: 0004 400 7002

Indice

1	Premessa.....	45
2	Informazioni sulle presenti Istruzioni d'uso.....	46
3	Sommario.....	46
4	Avvertenze di sicurezza.....	46
5	Preparazione per l'uso del motore.....	48
6	Pulizia.....	49
7	Manutenzione.....	49
8	Dati tecnici.....	51
9	Ricambi e accessori.....	52

1 Premessa

Gentile cliente,

congratulations per aver scelto STIHL. Progettiamo e fabbrichiamo prodotti della massima qualità secondo le esigenze della nostra clientela. I nostri prodotti risultano altamente affidabili anche in caso di sollecitazioni estreme.

STIHL offre la massima qualità anche nell'assistenza. I nostri rivenditori garantiscono consulenza e istruzioni competenti e un'assistenza tecnica completa.

STIHL dichiara espressamente di adottare un atteggiamento sostenibile e responsabile nei confronti della natura. Le istruzioni per l'uso La aiuteranno a utilizzare il Suo prodotto STIHL in modo sicuro ed ecologico a lungo.

La ringraziamo per la fiducia e Le auguriamo buon lavoro con il Suo prodotto STIHL.



Dr. Nikolas Stihl

IMPORTANTE! LEGGERE PRIMA DELL'USO E CONSERVARE.

2 Informazioni sulle presenti Istruzioni d'uso

2.1 Documenti applicabili

- ▶ Oltre alle presenti istruzioni per l'uso, leggere, comprendere e conservare i seguenti documenti:

- Istruzioni per l'uso dell'attrezzo STIHL

Si applicano le norme per la sicurezza locali.

2.2 Contrassegno delle avvertenze nel testo



PERICOLO

- L'avvertenza si riferisce a pericoli che comportano gravi lesioni o la morte.
 - ▶ Le misure indicate possono consentire di evitare gravi lesioni o la morte.



AVVERTENZA

- L'avvertenza rimanda a rischi che **possono** provocare gravi lesioni o la morte.
 - ▶ Le misure indicate possono consentire di evitare gravi lesioni o la morte.

AVVISO

- L'avvertenza si riferisce a pericoli che possono provocare danni materiali.
 - ▶ Le misure menzionate possono evitare danni materiali.

2.3 Simboli nel testo



Questo simbolo indica un capitolo nelle presenti istruzioni per l'uso.

3 Sommario

3.1 Motore

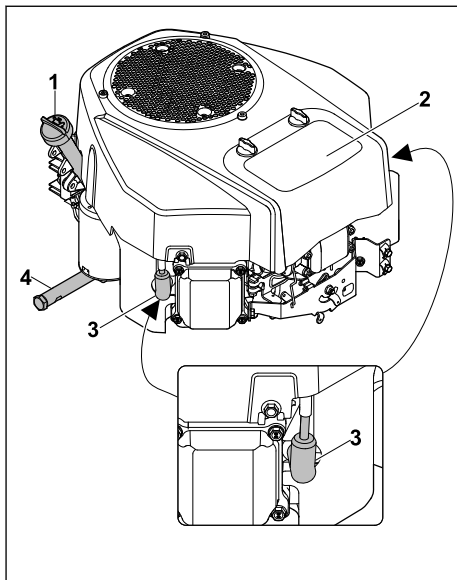

1 Astina indicatrice livello olio

L'astina indicatrice del livello misura la quantità di olio motore.

2 Filtro aria

Il filtro aria filtra l'aria aspirata dal motore.

3 Cappuccio candela di accensione

Il cappuccio candela di accensione collega il cavo dell'accensione alle candele.

4 Tubo di scarico olio

Il tubo di scarico olio chiude l'apertura per lo scarico dell'olio motore.

3.2 Simboli

I simboli possono trovarsi sul motore e indicano quanto segue:



Leggere, comprendere e conservare le istruzioni per l'uso.

4 Avvertenze di sicurezza

4.1 Simboli di avvertenza

I simboli di avvertenza sul motore o sull'attrezzo STIHL indicano quanto segue:



Attenersi alle avvertenze di sicurezza e alle relative misure.



Leggere, comprendere e conservare le istruzioni per l'uso.



Non toccare le superfici calde.



Non eseguire il rifornimento se il motore è in funzione o è molto caldo.



Evitare di inalare i gas di scarico.



Il collettore si surriscalda. Non toccare.

4.2 Carburante e rifornimento

▲ AVVERTENZA

- Il carburante utilizzato per questo motore è la benzina. La benzina è altamente infiammabile. Se entra in contatto con fiamme vive o oggetti caldi, la benzina può provocare incendi o esplosioni. Ciò potrebbe causare lesioni personali gravi o mortali e danni materiali.



Proteggere la benzina da fuoco e calore.

- ▶ Non versare benzina.
- ▶ Qualora venga versata della benzina: pulirla con un panno e avviare il motore solo quando tutte le parti dell'attrezzo sono asciutte.
- ▶ Non fumare.
- ▶ Non fare rifornimento nei pressi di un fuoco.
- ▶ Prima di riempire il serbatoio spegnere il motore e lasciarlo raffreddare.
- ▶ Qualora sia necessario svuotare il serbatoio: effettuare l'operazione all'aperto.
- ▶ Avviare il motore ad almeno 3 m dal luogo del rifornimento.
- ▶ Non riporre mai il motore con della benzina nel serbatoio all'interno di un edificio.
- Respirare vapori di benzina può avvelenare le persone.



Non respirare i vapori di benzina.

- ▶ Fare rifornimento in un luogo ben areato.

- Durante il lavoro il motore si riscalda. La benzina si espande e nel serbatoio carburante può verificarsi una sovrappressione. Se il tappo del serbatoio carburante viene aperto, la benzina potrebbe sprizzare fuori. La benzina che fuoriesce potrebbe incendiarsi. Ciò potrebbe causare gravi lesioni all'utente.



Far raffreddare prima il motore e successivamente aprire il tappo del serbatoio carburante.

- Gli abiti che dovessero venire in contatto con la benzina sono facilmente infiammabili. Ciò potrebbe causare lesioni personali gravi o mortali e danni materiali.
 - ▶ Nel caso gli abiti siano entrati in contatto con la benzina: cambiare abito.
- La benzina può danneggiare l'ambiente.
 - ▶ Non versare il carburante.
 - ▶ Smaltire la benzina secondo le istruzioni e nel rispetto dell'ambiente.
- Se la benzina viene a contatto con la pelle o gli occhi, può causare irritazioni.
 - ▶ Evitare il contatto con la benzina.
 - ▶ In caso di contatto con la pelle, lavare con abbondante acqua e sapone le zone interessate.
 - ▶ In caso di contatto con gli occhi, risciacquarli per almeno 15 minuti con abbondante acqua e rivolgersi a un medico.
- La benzina fuoriuscita potrebbe incendiarsi. Ciò potrebbe causare lesioni personali gravi o mortali e danni materiali.
 - ▶ Pulire le superfici sporche di benzina.
 - ▶ Evitare i tentativi di accensione fino a quando i vapori di benzina non si sono volatilizzati.
- L'impianto di accensione del motore produce scintille. Le scintille possono fuoriuscire e provocare incendi o esplosioni in un ambiente altamente infiammabile o esplosivo. Ciò potrebbe causare lesioni personali gravi o mortali e danni materiali.



Avviare il motore solo se la candela di accensione è avvitata.

- ▶ Utilizzare candele di accensione descritte in queste istruzioni per l'uso.
- ▶ Avvitare le candele di accensione e serrarle.
- ▶ Inserire il cappuccio candela di accensione esercitando una pressione.
- Se il motore viene rifornito con benzina non adatta, può subire danni.

- ▶ Utilizzare benzina di marca di recente produzione e senza piombo.
- ▶ Attenersi alle indicazioni contenute nelle presenti istruzioni per l'uso.

4.3 Lavoro

⚠ AVVERTENZA

- Quando il motore è in funzione, vengono prodotti gas di scarico.



Respirare gas di scarico può avvelenare le persone.

- ▶ Non respirare i gas di scarico.
- ▶ Lavorare in un luogo ben areato.
- ▶ In caso di nausea, mal di testa, disturbi alla vista, disturbi all'udito o vertigini: terminare il lavoro e rivolgersi a un medico.
- Dopo l'avviamento del motore, il motore potrebbe essere caldo.



Ciò potrebbe causare ustioni alle persone.

- ▶ Prima di eseguire la pulizia, attendere che il motore si raffreddi.
- Se l'utente indossa una protezione per l'udito e il motore è in funzione, la percezione e la valutazione dei rumori risulta limitata.
 - ▶ Lavorare con calma e concentrazione.
- Se il motore viene spento a elevato numero di giri, possono verificarsi ritorni di fiamma o postaccensioni.
 - ▶ Prima di spegnere il motore lasciarlo in funzione con numero di giri minimo per 20 secondi.

5 Preparazione per l'uso del motore

5.1 Carburante

Il motore viene alimentato dalla benzina proveniente dal serbatoio dell'attrezzo STIHL.

Il motore è omologato per l'utilizzo di benzina senza piombo. La benzina senza piombo brucia generando una quantità inferiore di residui, riduce i depositi sulla candela di accensione e prolunga la durata operativa dell'impianto di scarico dei gas. La benzina deve rispettare i seguenti requisiti:

- La benzina è di recente produzione, pulita e senza piombo.
- Il numero di ottani della benzina è almeno 90.
- La benzina ha un contenuto massimo di etanolo del 10% (E10).

STIHL consiglia STIHL MotoPlus. Questo carburante è quasi privo di benzene, zolfo e idrocarburi nocivi per la salute.

⚠ ATTENZIONE

- Se il motore non viene rifornito con la benzina corretta può subire danni.

STIHL raccomanda di utilizzare sempre carburante di marca di recente produzione e mai una miscela (benzina con additivo per olio).

Non rifornire con benzina vecchia o contaminata. Evitare che il contenuto del serbatoio venga contaminato da sporcizia e acqua.

Utilizzare solo benzina omologata (non E85).

In caso di battiti o ronzii, cambiare la marca della benzina.

- ▶ Se necessario, contattare un rivenditore specializzato. STIHL consiglia di rivolgersi a un rivenditore specializzato STIHL.

5.2 Rifornimento olio motore

L'olio motore lubrifica e raffredda il motore.

⚠ ATTENZIONE

- Il motore viene fornito senza olio motore. Il superamento del limite massimo e del limite minimo del livello di riempimento olio consentito può causare danni al motore.
 - ▶ Prima della prima messa in funzione rifornire con olio motore.
- ▶ Posizionare l'attrezzo STIHL su una superficie piana.
- ▶ Spegnerne il motore.

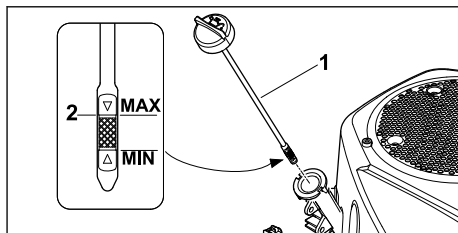

- ▶ Svitare l'astina indicatrice del livello dell'olio (1).
- ▶ Se necessario rifornire con olio motore utilizzando un imbuto apposito fino al raggiungimento del livello di riempimento olio massimo (2).

La capacità olio è pari a:

- Primo rabbocco: 1,7 litri
- Cambio dell'olio: 1,6 litri
- ▶ Avvitare l'astina indicatrice del livello dell'olio (1).

- ▶ Prima di ogni avvio controllare il livello dell'olio motore. 7.2. Se necessario rabboccare l'olio motore.

Il motore è stato progettato per oli motore a 4 tempi reperibili in commercio.

- ▶ Utilizzare oli motore di classe SF, SG, SH, SJ e superiore.
- ▶ STIHL consiglia di utilizzare i seguenti oli motore:
 - SAE 30
 - SAE 10W-30
- ▶ Adattare il tipo di olio alla temperatura esterna prevalente nel settore di applicazione dell'attrezzo STIHL:

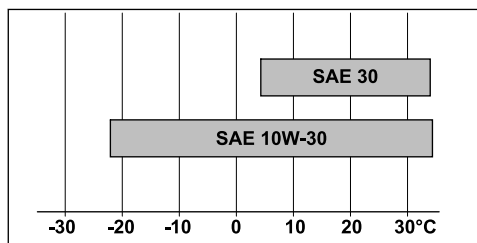

Funzionamento con temperature superiori a 4°C:
SAE 30

Funzionamento con temperature inferiori a 4°C:
SAE 10W-30

6 Pulizia

6.1 Pulizia motore

- ▶ Spegner il motore.
- ▶ Lasciare raffreddare il motore.
- ▶ Pulire il motore con un panno umido.
- ▶ Pulire le aperture di areazione con un pennello.

7 Manutenzione

7.1 Intervalli di manutenzione

Gli intervalli di manutenzione dipendono dalle condizioni ambientali e di lavoro. STIHL consiglia i seguenti intervalli di manutenzione:

Prima di ogni impiego:

- ▶ Controllare il livello dell'olio, 7.2.
- ▶ Controllare il filtro aria, 7.3.

Dopo il primo mese o dopo 5 ore di lavoro:

- ▶ Cambiare l'olio motore, 7.6.

Ogni 3 mesi o dopo 25 ore di lavoro:

- ▶ Pulire il filtro aria, 7.4.

Ogni 12 mesi o dopo 100 ore di lavoro:

- ▶ Cambiare l'olio motore, 7.6.
- ▶ Controllare le candele di accensione, 7.5.
- ▶ Sostituire il filtro aria, 7.3.
- ▶ Sostituire il filtro carburante. STIHL consiglia di rivolgersi a un rivenditore specializzato STIHL.
- ▶ Sostituire il filtro olio. STIHL consiglia di rivolgersi a un rivenditore specializzato STIHL.
- ▶ Contattare un rivenditore specializzato e far eseguire un'ispezione. STIHL consiglia di rivolgersi a un rivenditore specializzato STIHL.

Ogni 24 mesi o dopo 200 ore di lavoro:

- ▶ Controllare il gioco della valvola. STIHL consiglia di rivolgersi a un rivenditore specializzato STIHL.
- ▶ Controllare i tubi flessibili carburante e, se necessario, sostituirli. STIHL consiglia di rivolgersi a un rivenditore specializzato STIHL.

Dopo 300 ore di lavoro:

- ▶ Sostituire la candela di accensione, 7.5.
- ▶ Pulire la camera di combustione. STIHL consiglia di rivolgersi a un rivenditore specializzato STIHL.

7.2 Controllo livello olio motore

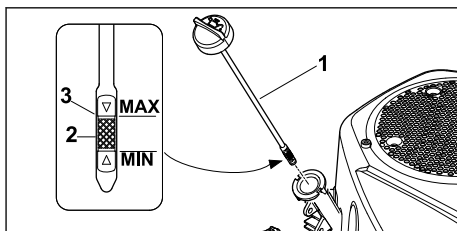

- ▶ Posizionare l'attrezzo STIHL su una superficie piana.
- ▶ Spegner il motore.
- ▶ Svitare l'astina indicatrice del livello dell'olio (1) e pulire con un panno umido.
- ▶ Inserire l'astina indicatrice del livello dell'olio (1) nel bocchettone di riempimento senza avvitare.
- ▶ Estrarre l'astina indicatrice del livello dell'olio e leggere il livello di riempimento olio motore sulla scala di misurazione (2). Se necessario rabboccare con olio motore utilizzando un imbuto apposito fino al raggiungimento del livello di riempimento olio massimo (3), 5.2.
- ▶ Avvitare l'astina indicatrice del livello dell'olio (1).

7.3 Sostituzione filtro aria

- ▶ Spegner il motore.

- ▶ Posizionare l'attrezzo STIHL su una superficie piana.
- ▶ Pulire il coperchio e la scocca del filtro aria con un panno.

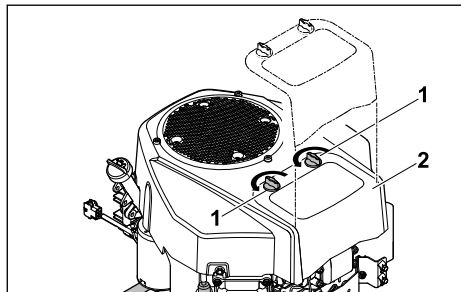

- ▶ Allentare le manopole (1).
- ▶ Rimuovere il coperchio (2).

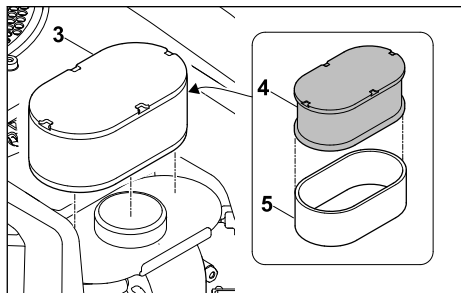

- ▶ Estrarre l'elemento filtrante (3).
- ▶ Rimuovere il filtro in materiale espanso (4) dal filtro in carta (5).
- ▶ Controllare l'elemento filtrante (3) e i filtri (4, 5). Se i filtri sono danneggiati o particolarmente sporchi, sostituire le parti.
- ▶ Prima del montaggio immergere il filtro in materiale espanso nuovo (4) nell'olio motore nuovo. Eliminare l'olio motore in eccesso.
- ▶ Applicare il filtro in materiale espanso (4) sul filtro in carta (5).
- ▶ Inserire l'elemento filtrante (3).
- ▶ Posizionare il coperchio (2).
- ▶ Avvitare le manopole (1).

7.4 Pulizia del filtro aria

Pulire il filtro aria secondo gli intervalli di manutenzione indicati. 7.1. Se l'attrezzo STIHL viene utilizzato in ambienti polverosi, sostituire i filtri più spesso.

- ▶ Spegner il motore.
- ▶ Posizionare l'attrezzo STIHL su una superficie piana.
- ▶ Pulire il coperchio e la scocca del filtro aria con un panno.

- ▶ Smontare l'elemento filtrante, 7.3.

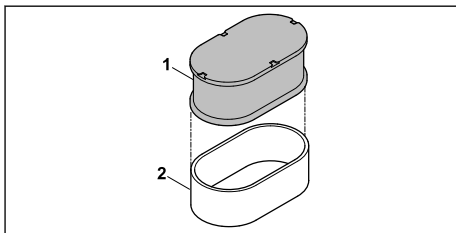

- ▶ Lavare il filtro in materiale espanso (1) con acqua saponata e lasciarlo asciugare. Smettere l'acqua saponata sporca nel rispetto dell'ambiente.

Sbattere il filtro in carta per pulirlo (2).

AVVISO

- La pulizia con aria compressa potrebbe danneggiare il filtro in carta.
 - ▶ Non pulire il filtro in carta con aria compressa.

AVVISO

- Polvere e sporco dietro al filtro dell'aria potrebbero comportare danni al motore.
 - ▶ Pulire il filtro in carta in modo che non vi rimangano polvere o sporco dietro.

- ▶ Assemblare il filtro aria, 7.3.

7.5 Controllo delle candele di accensione

- ▶ Posizionare l'attrezzo STIHL su una superficie piana.
- ▶ Spegner il motore e lasciarlo raffreddare.

AVVISO

- Il motore ha due candele di accensione. Entrambe le candele di accensione devono essere controllate.

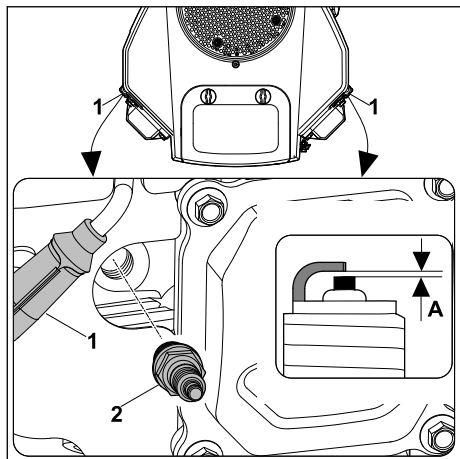

- ▶ Rimuovere il cappuccio della candela di accensione (1).
- ▶ Se l'area intorno alla candela di accensione (2) è sporca: pulire l'area intorno alla candela di accensione (2) con un panno.
- ▶ Svitare la candela di accensione (2).
- ▶ Pulire la candela di accensione (2) con un panno.
- ▶ Misurare la distanza degli elettrodi (A) con un calibro. Adattare se necessario: A = 0,8 mm.
- ▶ sostituire la candela di accensione, 9.2:
 - Se la candela di accensione (2) è corrosa.
 - Se il materiale isolante presenta crepe o danni.
- ▶ Avvitare manualmente la candela di accensione (2).
- ▶ Serrare la candela di accensione (2) con una chiave per candele.
- Candela di accensione usata: da 1/8 fino a 1/4 di giro.
- Candela di accensione nuova: 1/2 giro.
- ▶ Inserire il cappuccio candela di accensione (1) esercitando una pressione.
- ▶ Controllare la seconda candela di accensione seguendo la stessa procedura.

7.6 Sostituzione dell'olio motore con tubo di scarico olio

L'olio motore caldo defluisce velocemente e completamente.

- ▶ Far girare il motore.
- ▶ Consumare tutto il carburante nel serbatoio.
- ▶ Spegnerlo il motore.
- ▶ Posizionare l'attrezzo STIHL su una superficie piana.

⚠ ATTENZIONE

- Pericolo di ustioni
 - ▶ Non toccare i componenti caldi del motore.

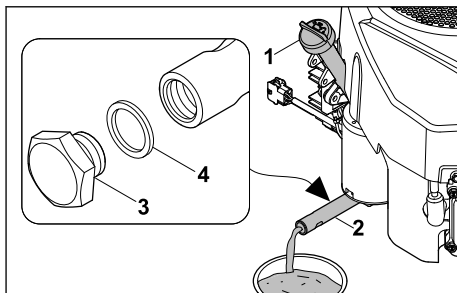

- ▶ Svitare l'astina indicatrice del livello dell'olio (1), 7.2.
- ▶ Svitare il tappo di chiusura (3) con due chiavi per viti da 19 e da 15 e svitarlo dal tubo di scarico olio (2).
- ▶ Rimuovere il tappo di chiusura (3) e l'anello di tenuta (4).
- ▶ Smaltire l'anello di tenuta (4).
- ▶ Scaricare tutto l'olio motore nell'apposito recipiente di raccolta.
- ▶ Inserire un nuovo anello di tenuta (4) sul tappo di chiusura (3).
- ▶ Avvitare il tappo di chiusura (3) nel tubo di scarico olio (2) e serrare con 14 Nm.
- ▶ Rabboccare con olio motore nuovo, 5.2.
- ▶ Avvitare l'astina indicatrice del livello dell'olio (1), 7.2.

8 Dati tecnici

8.1 Valore d'emissione gas di scarico

Il valore di CO₂ misurato nella procedura di autorizzazione UE è indicato nei dati tecnici specifici per il prodotto all'indirizzo www.stihl.com/co2.

Il valore di CO₂ misurato è stato rilevato su un motore rappresentativo dopo una procedura di controllo di normalizzazione in base alle condizioni di laboratorio e non costituisce una garanzia espressa né implicita delle prestazioni di un determinato motore.

Tramite l'utilizzo e la manutenzione adeguati descritti nelle presenti istruzioni per l'uso vengono soddisfatti i requisiti in vigore relativi alle emissioni dei gas di scarico. In caso di modifiche al motore decade la licenza di esercizio.

9 Ricambi e accessori

9.1 Ricambi e accessori

STIHL Questi simboli contrassegnano i ricambi originali STIHL e gli accessori originali STIHL.

STIHL raccomanda l'uso di ricambi originali STIHL e accessori originali STIHL.

I ricambi e gli accessori di altri fabbricanti non possono essere controllati da STIHL in merito ad affidabilità, sicurezza e idoneità nonostante le attuali osservazioni del mercato, pertanto STIHL non può garantire nulla in merito all'uso di tali prodotti.

I ricambi originali STIHL e gli accessori originali STIHL sono disponibili presso i rivenditori STIHL.

9.2 Ricambi importanti

- Filtro aria: 0004 140 4405
- Candela di accensione: 0004 400 7002

Indholdsfortegnelse

1	Forord.....	52
2	Oplysninger om denne brugsvejledning....	52
3	Oversigt.....	53
4	Sikkerhedshenvisninger.....	53
5	Klargør motoren.....	54
6	Rengøring.....	55
7	Vedligeholdelse.....	55
8	Tekniske data.....	57
9	Reserve dele og tilbehør.....	58

1 Forord

Kære kunde

Vi er glade for, at du har valgt STIHL. Vi udvikler og producerer vores produkter i topkvalitet efter vores kunders behov. Dermed kan vi fremstille produkter med høj pålidelighed, selv ved ekstrem belastning.

STIHL står også for topkvalitet, når det drejer sig om service. Vores fagpersonale garanterer kompetent rådgivning og instruktion samt omfattende teknisk hjælp.

STIHL vedkender sig udtrykkeligt en bæredygtig og ansvarsfuld omgang med naturen. Denne brugsanvisning har til formål at hjælpe dig med at anvende dit STIHL-produkt med en lang levetid på en sikker og miljøvenlig måde.

Vi takker for din tillid og håber, at du får stor glæde af dit STIHL-produkt.

N. Stihl

Nikolas Stihl

VIGTIGT! SKAL LÆSES FØR BRUG OG OPBEVARES.

2 Oplysninger om denne brugsvejledning

2.1 Gældende dokumenter

- ▶ Sørg for at læse, forstå og gemme følgende dokumenter sammen med betjeningsvejledningen:
 - Betjeningsvejledning for STIHL-maskinen

De lokale sikkerhedsforskrifter gælder.

2.2 Markering af advarselshenvisninger i teksten

 **FARE**

- Henvisningen gør opmærksom på farer, som medfører alvorlige kvæstelser eller død.
 - ▶ De nævnte foranstaltninger kan medføre alvorlige kvæstelser eller død.

 **ADVARSEL**

- Henvisningen henviser til farer, som kan medføre alvorlige kvæstelser eller død.
 - ▶ De nævnte foranstaltninger kan medføre alvorlige kvæstelser eller død.

BEMÆRK

- Henvisningen henviser til farer, som kan medføre materielle skader.
 - ▶ De nævnte foranstaltninger kan forhindre materielle skader.

2.3 Symboler i teksten



Dette symbol henviser til et kapitel i denne betjeningsvejledning.

3 Oversigt

3.1 Motor

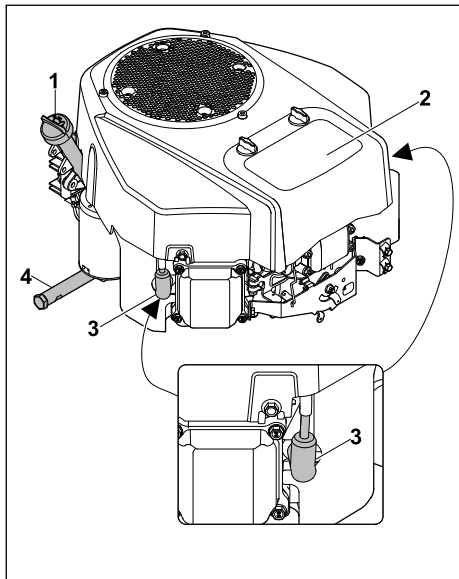

- 1 **Oliemålepind**
Oliemålepinden måler mængden af motorolie.
- 2 **Luftfilter**
Luftfilteret filtrerer den luft, der suges ind af motoren.
- 3 **Tændrørshætte**
Tændrørshætten forbinder tændkablet med tændrørene.
- 4 **Olieaftapningsrør**
Olieaftapningsrøret lukker åbningen til aftapning af motorolien.

3.2 Symboler

Symbolerne kan sidde på motoren, og de betyder følgende:



Sørg for at læse, forstå og gemme betjeningsvejledningen.

4 Sikkerhedshenvisninger

4.1 Advarselssymboler

Advarselssymbolerne på motoren eller STIHL-maskinen betyder følgende:



Følg alle sikkerhedshenvisninger og de dermed forbundne foranstaltninger.



Sørg for at læse, forstå og gemme betjeningsvejledningen.



Rør ikke de varme overflader.



Fyld ikke benzin på, hvis motoren kører eller er meget varm.



Undgå at indånde udstødningsgas.



Manifolden bliver meget varm. Må ikke berøres.

4.2 Benzin og påfyldning

⚠ ADVARSEL

- Det anvendte brændstof til denne motor er benzin. Benzin er meget let antændeligt: Hvis benzin kommer i kontakt med åben ild eller varme genstande, kan det udløse brand eller eksplosion. Der er risiko for alvorlige kvæstelser eller dødsfald, og der kan opstå materielle skader.

Beskyt benzin mod varme og ild.



- ▶ Sørg for ikke at spilde benzin.
- ▶ Hvis der er blevet spildt benzin: Tør benzinen op med en klud, og prøv først at starte motoren, når alle dele af maskinen er tørre.
- ▶ Undlad at ryge.
- ▶ Tank ikke op i nærheden af ild.
- ▶ Stop motoren, og lad den køle af før tankningen.
- ▶ Hvis tanken skal tømmes: Tøm tanken i det fri.
- ▶ Start motoren mindst 3 m fra optankningsstedet.
- ▶ Opbevar aldrig motoren indendørs med benzin i tanken.

- Det kan være sundhedsskadeligt for mennesker at indånde benzindampe.



Sørg for ikke at indånde benzindampe.

- ▶ Sørg for at tænke op på steder med frisk luft.
- Motoren bliver varm under arbejdet. Benzinen udvider sig, og der kan opstå overtryk i benzintanken. Hvis benzindækslet åbnes, kan der sprøjte benzin ud. Benzin, der sprøjter ud, kan antændes. Brugeren kan blive alvorligt kvæstet.



Lad først motoren køle af, og åbn derefter benzindækslet.

- Beklædning, der kommer i kontakt med benzin, er meget letantændelig. Der er risiko for alvorlige kvæstelser eller dødsfald, og der kan opstå materielle skader.
 - ▶ Hvis beklædning kommer i kontakt med benzin: Skift beklædning.
- Benzin kan være miljøskadelig.
 - ▶ Sørg for ikke at spille benzin.
 - ▶ Benzin skal bortskaffes korrekt og miljørigtigt.
- Hvis benzin kommer i kontakt med huden eller øjnene, kan der forekomme hud- og øjenirritation.
 - ▶ Undgå kontakt med benzin.
 - ▶ Ved kontakt med huden: Vask de berørte hudpartier med rigelige mængder vand og sæbe.
 - ▶ Ved kontakt med øjnene: Skyl øjnene i mindst 15 minutter med rigelige mængder vand, og søg læge.
- Benzin, der er løbet over, kan antændes. Der er risiko for alvorlige kvæstelser eller dødsfald, og der kan opstå materielle skader.
 - ▶ Rengør flader, der er blevet forurenet med benzin.
 - ▶ Forsøg ikke at starte motoren, før benzindampene er forsvundet.
- Motorens tændingssystem genererer gnister. Gnister kan komme ud i det fri og udløse brande og eksplosioner i letantændelige eller eksplosive omgivelser. Der er risiko for alvorlige kvæstelser eller dødsfald, og der kan opstå materielle skader.



Start kun motoren, når tændrøret er skruet i.

- ▶ Anvend tændrør, der er beskrevet i denne betjeningsvejledning.
- ▶ Skru tændrøret i, og spænd det godt fast.
- ▶ Tryk tændrørshætten fast på.
- Hvis der fyldes uegnet benzin på motoren, kan denne blive beskadiget.
 - ▶ Anvend frisk blyfri kvalitetsbenzin.

- ▶ Overhold forskrifterne i denne betjeningsvejledning.

4.3 Arbejde

▲ ADVARSEL

- Der udvikles udstødningsgasser, når motoren kører.



Det kan være sundhedsskadeligt for mennesker at indånde udstødningsgasser.

- ▶ Sørg for ikke at indånde udstødningsgasser.
- ▶ Sørg for at arbejde på steder med frisk luft.
- ▶ I tilfælde af kvalme, hovedpine, synsforstyrrelser, høreforstyrrelser eller svimmelhed: Afslut arbejdet, og søg læge.
- Når motoren har været i gang, kan den være meget varm.

Der er risiko for forbrænding.



- ▶ Vent, indtil motoren er kølet af, før der foretages rengøring.
- Når brugeren bærer høreværn, og motoren kører, er brugerens evne til at registrere og bedømme støj begrænset.
 - ▶ Arbejd roligt og velovervejet.
- Hvis motoren slukkes ved et højt omdrejningstal, kan der forekomme fejltændinger og eftertændinger.
 - ▶ Lad motoren køre 20 sekunder med minialt omdrejningstal, før den slukkes.

5 Klargør motoren

5.1 Benzin

Motoren forsynes med benzin fra STIHL maskinens tank.

Motoren er godkendt til blyfri benzin. Blyfri benzin forbrændes med færre rester, mindsker aflejringerne på tændrøret og forlænger udstødningsystemets levetid. Benzinen skal opfylde følgende krav:

- Benzinen skal være frisk, ren og blyfri.
- Benzinens oktantal skal være mindst 90.
- Benzinens skal have et maks. ethanolindhold på 10 % (E10).

STIHL anbefaler STIHL MotoPlus. Denne benzin er så godt som fri for benzen, svovl og sundhedsskadelige aromater.

▲ FORSIGTIG

- Hvis der ikke påfyldes den korrekte benzin på motoren, kan denne blive beskadiget.

STIHL anbefaler, at man altid bruger frisk kvalitetsbenzin og aldrig en 2-taktsblanding (benzin med additiver).

Undlad at påfylde gammel eller forurenede benzin. Sørg for at undgå, at tankindholdet forurenes af snavs og vand.

Anvend kun godkendt benzin (ikke E85).

Skift benzinmærke, hvis der lyder banke- eller ringelyde.

- ▶ Kontakt din forhandler, hvis det er nødvendigt. STIHL anbefaler en STIHL forhandler.

5.2 Fyld motorolie på

Motorolien smører og køler motoren.

▲ FORSIGTIG

- Motoren leveres uden motorolie.

Over- eller underskridelse af det tilladte olieniveau kan beskadige motoren.

- ▶ Påfyld motorolie, inden maskinen tages i brug for første gang.
- ▶ Placer STIHL-maskinen på et plant underlag.
- ▶ Stands motoren.

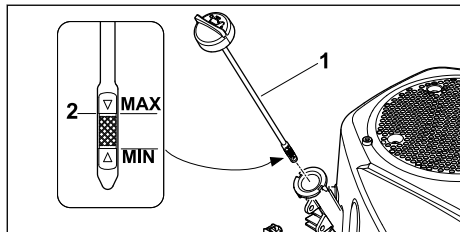

- ▶ Skru oliemålepinden (1) ud.
- ▶ Påfyld motorolie gennem en egnet tragt, indtil det maksimale niveau (2) er nået.

Oliekapaciteten er:

- Ved første påfyldning: 1,7 liter
- Ved olieskift: 1,6 liter
- ▶ Skru oliemålepinden (1) i.
- ▶ Kontrollér motorolieniveauet før hver start. 7.2. Påfyld om nødvendigt motorolie.

Motoren er beregnet til gængs 4-taktsmotorolie.

- ▶ Anvend motorolie i klasserne SF, SG, SH, SJ og derover.
- ▶ STIHL anbefaler følgende motorolier:
 - SAE 30
 - SAE 10W-30
- ▶ Olietypen skal passe til den fremherskende udetemperatur på det sted, hvor STIHL-maskinen skal anvendes:

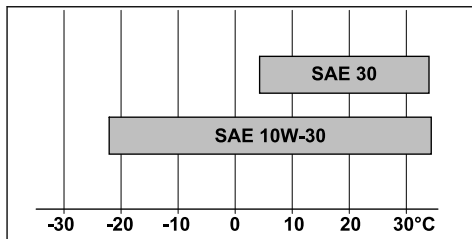

Drift ved temperaturer over 4°C: SAE 30

Drift ved temperaturer under 4°C: SAE 10W-30

6 Rengøring

6.1 Rengør motoren

- ▶ Stands motoren.
- ▶ Lad motoren køle af.
- ▶ Rengør motoren med en fugtig klud.
- ▶ Rengør udluftningsåbningerne med en pensel.

7 Vedligeholdelse

7.1 Vedligeholdelsesintervaller:

Vedligeholdelsesintervallerne afhænger af omgivelser- og arbejdsbetingelserne. STIHL anbefaler følgende vedligeholdelsesintervaller:

Før hver brug:

- ▶ Kontrollér olieniveauet, 7.2.
- ▶ Kontrollér luftfilteret, 7.3.

Efter den første måned eller efter 5 driftstimer:

- ▶ Skift motorolien, 7.6.

Efter 3 måneder eller efter 25 driftstimer:

- ▶ Rens luftfilteret, 7.4.

Efter 12 måneder eller efter 100 driftstimer:

- ▶ Skift motorolien, 7.6.
- ▶ Kontrollér tændrørene, 7.5.
- ▶ Udskift luftfilteret, 7.3.
- ▶ Udskift benzinfilteret. STIHL anbefaler en STIHL-forhandler.
- ▶ Udskift oliefilteret. STIHL anbefaler en STIHL-forhandler.
- ▶ Få en forhandler til at se maskinen efter. STIHL anbefaler en STIHL-forhandler.

Efter 24 måneder eller efter 200 driftstimer:

- ▶ Kontrollér ventilspillerummet. STIHL anbefaler en STIHL-forhandler.
- ▶ Kontrollér benzinslangene, og udskift om nødvendigt. STIHL anbefaler en STIHL-forhandler.

Efter 300 driftstimer:

- ▶ Udskift tændrøret, 7.5.

- Rens forbrændingskammeret. STIHL anbefaler en STIHL-forhandler.

7.2 Kontrollér motorolieniveauet

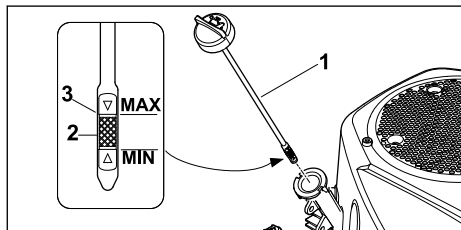

- Placer STIHL-maskinen på et plant underlag.
- Stands motoren.
- Skru oliemålepinden (1) ud, og rengør den med en klud.
- Før oliemålepinden (1) ind i påfyldningsstudsens – skru den ikke i.
- Tag oliemålepinden ud, og aflæs olieniveauet på måleskalaen (2). Fyld om nødvendigt motorolie på gennem en egnet tragt, indtil det maksimale niveau (3) er nået, 5.2.
- Skru oliemålepinden (1) i.

7.3 Udskift luftfilteret

- Stands motoren.
- Placer STIHL maskinen på et plant underlag.
- Rengør luftfilterets dæksel og hus med en klud.

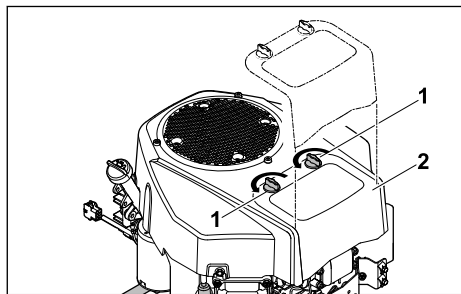

- Løsn drejegrebene (1).
- Tag dækslet (2) af.

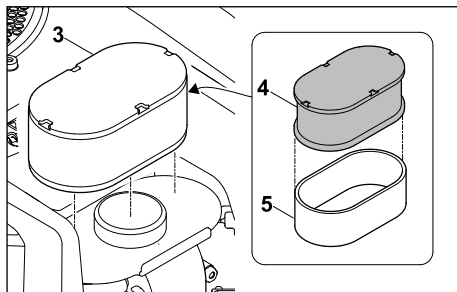

- Tag filterelementet (3) ud.
- Tag skumfilteret (4) af papirfilteret (5).
- Kontrollér filterelementet (3) og filteret (4, 5). Hvis der registreres skader på eller kraftig tilsmudsning af filterene, skal delene udskiftes.
- Dyp det nye skumfilter (4) i frisk motorolie inden montering. Pres overskydende motorolie ud.
- Sæt skumfilteret (4) på papirfilteret (5).
- Indsæt filterelementet (3).
- Sæt dækslet (2) på.
- Skru drejegrebene (1) i.

7.4 Rengør luftfilteret

Rengør luftfiltre i de anførte vedligeholdelsesintervaller. 7.1. Rengør filteret hyppigere ved brug af STIHL maskinen i meget støvede omgivelser.

- Stands motoren.
- Placer STIHL maskinen på et plant underlag.
- Rengør luftfilterets dæksel og hus med en klud.
- Afmonter filterelementet, 7.3.

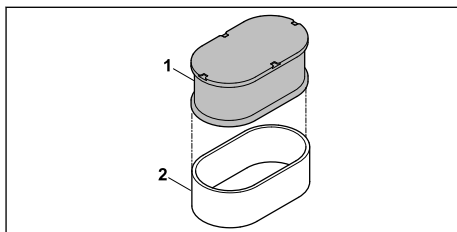

- Vask skumfilteret (1) med sæbelud, og lad det tørre. Bortskaf den brugte sæbelud miljørigtigt.

Bank let på papirfilteret (2).

BEMÆRK

- Rengøring med trykluft kan beskadige papirfilteret.
 - ▶ Rengør ikke papirfilteret med trykluft.

BEMÆRK

- Støv og snavs bag papirfilteret kan medføre beskadigelse af motoren.
 - ▶ Rengør papirfilteret, så der ikke ligger støv og snavs bag det.

- ▶ Saml luffilteret,  7.3.

7.5 Kontrollér tændrørene

- ▶ Placer STIHL maskinen på et plant underlag.
- ▶ Stands motoren, og lad den køle af.

BEMÆRK

- Motoren har to tændrør. Begge tændrør skal kontrolleres.

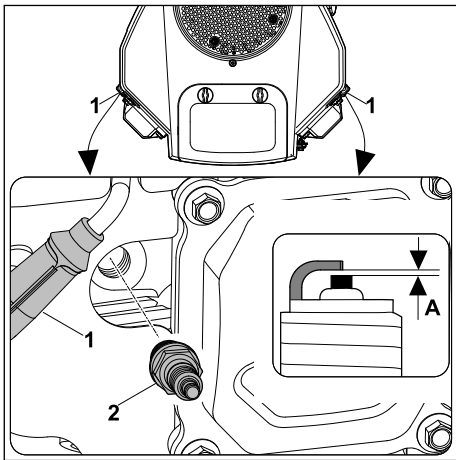

- ▶ Træk tændrørshætten (1) af.
- ▶ Hvis området omkring tændrøret (2) er snavsset: Rengør området omkring tændrøret (2) med en klud.
- ▶ Skru tændrøret (2) ud.
- ▶ Rengør tændrøret (2) med en klud.
- ▶ Mål elektrodeafstanden (A) med en bladsøger. Tilpas ved behov: A = 0,8 mm.
- ▶ Udskift tændrøret,  9.2:
 - Hvis tændrøret (2) er korroderet.
 - Hvis isolatoren har revner eller beskadigelse.
- ▶ Skru tændrøret (2) fast i med hånden.
- ▶ Stram tændrøret (2) til med en tændrørsnøgle.

- Brugt tændrør: 1/8 til 1/4 omdrejning.
- Nyt tændrør: 1/2 omdrejning.
- ▶ Tryk tændrørshætten (1) fast på.
- ▶ Kontrollér det andet tændrør på samme måde.

7.6 Skift motorolie med olieaftapningsrøret



Varm motorolie strømmer hurtigt og komplet ud.

- ▶ Lad motoren blive varm.
- ▶ Køør tanken tom.
- ▶ Stands motoren.
- ▶ Placer STIHL-maskinen på et plant underlag.

▲ FORSIGTIG

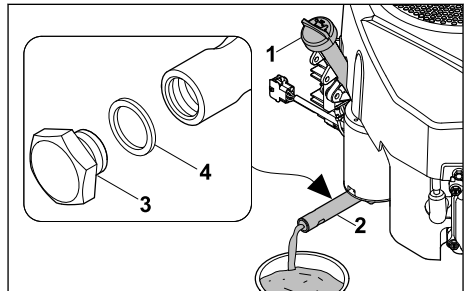
- Risiko for forbrændinger
 - ▶ Undgå at berøre varme dele på motoren.



- ▶ Skru oliemålepinden (1) ud,  7.2.
- ▶ Skru lukkeskruen (3) af olieaftapningsrøret (2) ved hjælp af to skruenøgler str. 19 og str. 15.
- ▶ Tag lukkeskruen (3) og pakringen (4) af.
- ▶ Bortskaf pakringen (4).
- ▶ Tøm motorolie fuldstændigt ud i en egnet beholder.
- ▶ Sæt den nye pakring (4) på lukkeskruen (3).
- ▶ Skru lukkeskruen (3) i olieaftapningsrøret (2), og spænd til med 14 Nm.
- ▶ Påfyld frisk motorolie,  5.2.
- ▶ Skru oliemålepinden (1) i,  7.2.

8 Tekniske data

8.1 Emissionsværdi for udstødningsgas

Den målte CO₂-værdi per EU-typegodkendelse er angivet på www.stihl.com/co2 i de produktspecifikke tekniske data.

Den målte CO₂-værdi blev registreret fra en repræsentativ motor efter en standardiseret testmetode under laboratoriebetingselser og udgør ikke nogen udtrykkelige eller implicite garantier for en bestemt motors ydelse.

Ved anvendelse og vedligeholdelse, som beskrevet i denne bruksvejledning, bliver de gældende krav til emission af udstødningssgas opfyldt. Ved ændringer af motoren bortfalder typegodkendelsen.

9 Reservedele og tilbehør

9.1 Reservedele og tilbehør

STIHL Disse symboler kendetegner originale reservedele fra STIHL og originalt tilbehør fra STIHL.

STIHL anbefaler, at der anvendes originale reservedele fra STIHL og originalt tilbehør fra STIHL.

Reservedele og tilbehør fra andre producenter kan ikke vurderes af STIHL med hensyn til pålidelighed og sikkerhed samt egnethed på trods af løbende markedsovervågning, og STIHL kan heller ikke give garanti for deres anvendelse.

Originale reservedele fra STIHL og originalt tilbehør fra STIHL kan fås hos en STIHL-forhandler.

9.2 Vigtige reservedele

- Luftfilter: 0004 140 4405
- Tændrør: 0004 400 7002

Innholdsfortegnelse

1	Forord.....	58
2	Informasjon om denne bruksanvisningen.	58
3	Oversikt.....	59
4	Sikkerhetsforskrifter.....	59
5	Gjøre motoren klar til bruk.....	60
6	Rengjøring.....	61
7	Vedlikeholde.....	61
8	Tekniske data.....	63
9	Reservedeler og tilbehør.....	63

1 Forord

Kjære kunde,

vi er glade for at du har valgt STIHL. Vi utvikler og fremstiller våre produkter i topp kvalitet i samarbeid med behovene til våre kunder. Dermed skapes produkter med høy pålitelighet selv ved ekstrem belastning.

STIHL står også for topp kvalitet ved servicen. Vår faghandelen sikrer kompetent rådgivning og opplæring, samt omfattende teknisk omsorg.

STIHL støtter uttrykkelig en bærekraftig og ansvarlig omgang med naturen. Denne bruksan-

visningen hjelper deg med å gi ditt STIHL-produkt en lang levetid på trygt og miljøvennlig vis.

Vi takker for din tiltro og ønsker deg god fornøyelse med ditt STIHL-produkt.

N. S. Stihl

Dr. Nikolas Stihl

VIKTIG! MÅ LESE FØR BRUK OG OPPBEVARING.

2 Informasjon om denne bruksanvisningen

2.1 Aktuelle dokumenter

- ▶ Det er viktig at du i tillegg til denne bruksanvisningen leser, forstår og tar vare på følgende dokumenter:
 - Bruksanvisning for STIHL maskinen

Lokale sikkerhetsforskrifter gjelder.

2.2 Merking av advarslene i teksten

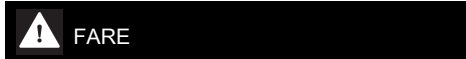

FARE

- Merknaden henviser til farer som fører til alvorlige personskader eller døden.
 - ▶ De angitte tiltakene kan gjøre at alvorlige personskader eller død unngås.



ADVARSEL

- Merknaden henviser til farer som kan føre til alvorlige personskader eller døden.
 - ▶ De angitte tiltakene kan gjøre at alvorlige personskader eller død unngås.

LES DETTE

- Merknaden henviser til farer som kan føre til materielle skader.
 - ▶ De angitte tiltakene kan gjøre at materielle skader unngås.

2.3 Symboler i teksten



Dette symbolet viser til et kapittel i denne bruksanvisningen.

3 Oversikt

3.1 Motor

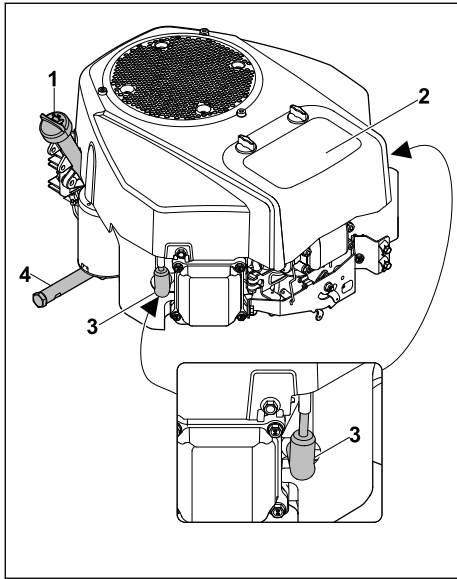

1 Peilepinne

Peilepinnen brukes til å måle motoroljemengden.

2 Luftfilter

Luftfilteret filtrerer luften som motoren suger inn.

3 Tennpluggstøpsel

Tennpluggstøpset forbinder tenningsledningen med tennpluggene.

4 Oljetapperør

Oljetapperøret lukker åpningen for uttapping av motoroljen.

3.2 Symboler

Symbolene kan være plassert på motoren og betyr følgende:



Det er viktig at du leser, forstår og tar vare på bruksanvisningen.

4 Sikkerhetsforskrifter

4.1 Advarselsymboler

Advarselsymbolene på motoren eller STIHL maskinen betyr følgende:



Følg alle sikkerhetsanvisninger og forholdsregler.



Det er viktig at du leser, forstår og tar vare på bruksanvisningen.



Ikke ta på varme overflater.



Aldri fyll på drivstoff mens motoren kjører eller er varm.



Unngå å puste inn avgasser.



Rørbenden blir svært varm. Unngå berøring.

4.2 Drivstoff og påfylling

⚠ ADVARSEL

- Denne motoren går på bensin. Bensin er høyantennelig. Hvis bensin kommer i kontakt med åpen ild eller varme gjenstander, kan det føre til brann eller eksplosjon. Det er fare for alvorlige eller livstruende personskader og materielle skader.



Hold bensin unna varme og ild.

- Unngå å søle bensin.
- Hvis det søles bensin: Tørk bort bensinen med en klut, og vent med å starte motoren til alle deler på maskinen er tørre.
- Røyking forbudt.
- Ikke fyll på drivstoff nær åpen ild.
- Slå av motoren og la den avkjøles før du fyller drivstoff.
- Hvis tanken må tømmes: Gjør dette uten dørs.
- Start motoren minst 3 meter unna der du fylte på tanken.
- Aldri oppbevar motoren inne i en bygning mens det er bensin på tanken.
- Innåndet bensindamp kan medføre forgiftning. Ikke pust inn bensindamp.



- Fyll på tanken på et sted med god ventilasjon.

- Motoren går varm under bruk. Bensinen utvider seg i drivstofftanken og det kan oppstå overtrykk. Det kan sprute ut bensin når tankklokke åpnes. Bensinen som spruter ut, kan antennes. Det er fare for alvorlige skader.



Vent til motoren er avkjølt før du åpner tankklokke.

- Klær det har kommet bensin på, vil lettere kunne antennes. Det er fare for alvorlige eller livstruende personskader og materielle skader.
 - ▶ Hvis du får bensin på klærne: Bytt klær.
- Bensin kan skade miljøet.
 - ▶ Unngå å søle drivstoff.
 - ▶ Kasser bensinen på en miljøvennlig måte i henhold til forskrift.
- Hvis du får bensin på huden eller i øynene, kan dette føre til irritasjoner.
 - ▶ Unngå kontakt med bensin.
 - ▶ Hvis væske har kommet på huden: Vask huden med rikelige mengder vann og såpe.
 - ▶ Hvis væske har kommet i øynene: Skyll med rikelige mengder rent vann i minst 15 minutter, og kontakt lege.
- Bensin som renner over, kan antennes. Det er fare for alvorlige eller livstruende personskader og materielle skader.
 - ▶ Rengjør flater der det har blitt sølt bensin.
 - ▶ Vent til bensinen er fordampet før du forsøker å starte motoren.
- Tenningsystemet på motoren avgir gnister. Slike gnister vil kunne forårsake brann og eksplosjoner i lettantennelige eller eksplosjonsfarlige omgivelser. Det er fare for alvorlige eller livstruende personskader og materielle skader.



Start motoren kun når tennpluggene er skrudd inn.

- ▶ Bruk tennpluggene som er beskrevet i denne bruksanvisningen.
- ▶ Skru inn og stram godt tennpluggen.
- ▶ Trykk tennpluggstøpelet godt inn.
- Hvis det fylles på uegnet bensin, kan motoren bli skadet.
 - ▶ Bruk ny, blyfri bensin av god kvalitet.
 - ▶ Følg informasjonen i denne bruksanvisningen.

4.3 Arbeide

▲ ADVARSEL

- Det dannes eksosgass når motoren er i gang.



Innåndet eksosgass kan medføre forgiftning.

- ▶ Unngå å puste inn eksosgass.
- ▶ Arbeid på et sted med god ventilasjon.
- ▶ Hvis du blir uvel/svimmel eller får synsforstyrrelser eller hørselsproblemer: Avslutt arbeidet og kontakt lege.

- Etter kjøring av motoren, kan motoren være svært varm.



Vær forsiktig så du ikke brenner deg.

- ▶ Vent med å starte rengjøring til motoren er avkjølt.
- Hvis brukeren har på seg hørselsvern og motoren kjører, kan brukeren ha vanskeligere for å fange opp og vurdere lyder.
 - ▶ Arbeid rolig og konsentrert.
- Hvis motoren slås av ved høyt turtall, kan det oppstå feil- eller ettertenning.
 - ▶ La motoren kjøre med minimalt turtall i 20 sekunder før den slås av.

5 Gjøre motoren klar til bruk

5.1 Drivstoff

Motoren tilføres bensin fra tanken på STIHL maskinen.

Motoren bruker blyfri bensin. Blyfri bensin gir færre avfallsstoffer ved forbrenning, skaper mindre avleiring på tennpluggen og forlenger levetiden til eksosanlegget. Sørg for at bensinen innfrir følgende krav:

- Bensinen er ny, ren og blyfri.
- Bensinen er minst 90 oktan.
- Bensinen har et etanolinnhold på maks 10 % (E10).

STIHL anbefaler STIHL MotoPlus. Dette drivstoffet er tilnærmet fritt for benzen, svovel og helsefarlige aromater.

▲ FORSIKTIG

- Hvis det ikke fylles på riktig type bensin, kan motoren bli skadet.

STIHL anbefaler alltid bruk av ny kvalitetsbensin, ikke en totaktsblanding (bensin med oljetilsetning).

Ikke fyll på gammel eller forurenset bensin.

Unngå å forurense innholdet på tanken med urenheter og vann.

Bruk kun tillatt bensin (ikke E85).

Bytt bensinmerke hvis det oppstår banke- eller ringelyder.

- ▶ Kontakt forhandler ved behov. STIHL anbefaler STIHL forhandleren.

5.2 Fylle på motorolje

Motoroljen smører og kjøler motoren.

▲ FORSIKTIG

- Motoren leveres uten motorolje. For høyt eller for lavt oljenivå kan føre til skader på motoren.
 - ▶ Fyll på motorolje før motoren brukes for første gang.
- ▶ Plasser maskinen på et jevnt underlag.
- ▶ Slå av motoren.

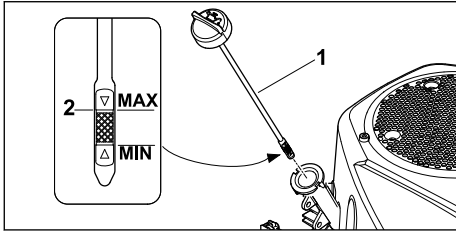

- ▶ Skru ut peilepinnen (1).
- ▶ Fyll på motorolje gjennom en egnet trakt til maksimalt nivå (2) er nådd.

Oljekapasiteten er:

- Ved første gangs fylling: 1,7 liter
- Ved oljeskift: 1,6 liter
- ▶ Skru inn peilepinnen (1).
- ▶ Kontroller motoroljenivået før hver start. 7.2. Etterfyll motorolje ved behov.

Motoren bruker vanlig 4-takts motorolje.

- ▶ Bruk motorolje klasse SF, SG, SH, SJ eller høyere.
- ▶ STIHL anbefaler bruk av følgende motoroljer:
 - SAE 30
 - SAE 10W-30
- ▶ Velg oljetype ut fra temperaturen som er vanlig der STIHL maskinen brukes:

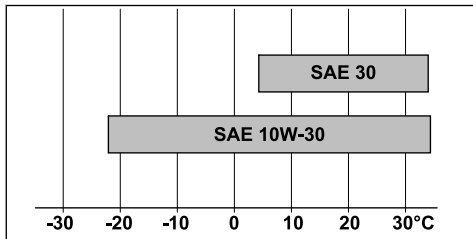

Bruk ved temperaturer over 4°C: SAE 30

Bruk ved temperaturer under 4°C: SAE 10W-30

6 Rengjøring

6.1 Rengjør motoren

- ▶ Slå av motoren.
- ▶ La motoren avkjøles.
- ▶ Rengjør motoren med en fuktig klut.
- ▶ Rengjør ventilasjonssporene med en børste.

7 Vedlikeholde

7.1 Vedlikeholdsintervaller

Vedlikeholdsintervallene avhenger av omgivelserforholdene og arbeidsbetingelsene. STIHL anbefaler følgende vedlikeholdsintervaller:

Alltid før bruk:

- ▶ Kontroller motoroljenivået, 7.2.
- ▶ Kontroller luftfilteret, 7.3.

Etter den første måneden eller etter 5 driftstimer:

- ▶ Skift motorolje, 7.6.

Hver 3. måned eller etter 25 driftstimer:

- ▶ Rengjør luftfilteret, 7.4.

Hver 12. måned eller etter 100 driftstimer:

- ▶ Skift motorolje, 7.6.
- ▶ Kontroller tennpluggene, 7.5.
- ▶ Skift luftfilter, 7.3.
- ▶ Skift drivstoffilter. STIHL anbefaler STIHL forhandleren.
- ▶ Skift oljefilter. STIHL anbefaler STIHL forhandleren.
- ▶ Få utført inspeksjon hos en forhandler. STIHL anbefaler STIHL forhandleren.

Hver 24. måned eller etter 200 driftstimer:

- ▶ Kontroller ventilklingen. STIHL anbefaler STIHL forhandleren.
- ▶ Kontroller og ev. skift ut drivstoffslangene. STIHL anbefaler STIHL forhandleren.

Etter 300 driftstimer:

- ▶ Skift tennplugg, 7.5.
- ▶ Rengjør brennkammeret. STIHL anbefaler STIHL forhandleren.

7.2 Kontrollere motoroljenivået

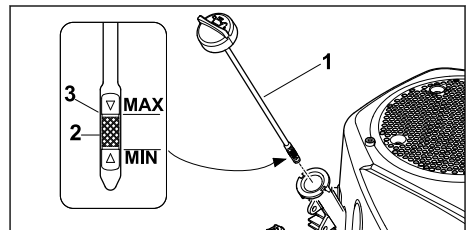

- ▶ Plasser maskinen på et jevnt underlag.

- ▶ Slå av motoren.
- ▶ Skru ut peilepinnen (1) og rengjør den med en klut.
- ▶ Peilepinnen (1) skal settes og ikke skrues inn i påfyllingsstussen.
- ▶ Ta ut peilepinnen og les av oljenivået på skalaen (2). Fyll eventuelt på motorolje gjennom en egnet trakt til maksimalt nivå (3) er nådd, **☞** 5.2.
- ▶ Skru inn peilepinnen (1).

7.3 Skifte luftfilter

- ▶ Slå av motoren.
- ▶ Plasser STIHL maskinen på et jevnt underlag.
- ▶ Rengjør dekselet og huset på luftfilteret med en klut.

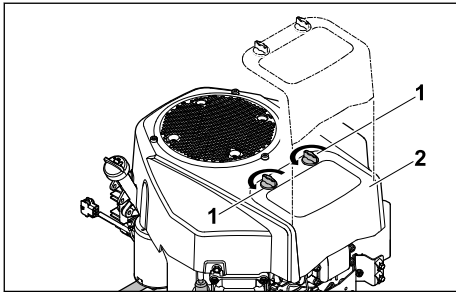

- ▶ Løs dreiehåndtakene (1).
- ▶ Ta av dekselet (2).

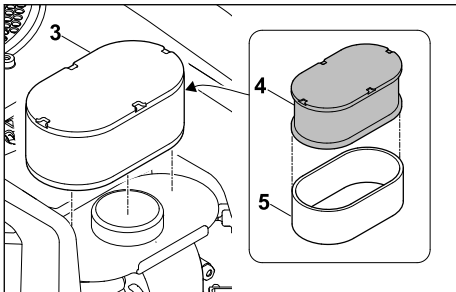

- ▶ Ta ut filterelementet (3).
- ▶ Ta skumfilteret (4) av papirfilteret (5).
- ▶ Kontroller filterelementet (3) og filteret (4, 5). Skift deler ved skade eller sterkt tilsmusset filter.
- ▶ Dypp et nytt skumfilter (4) i ny motorolje før montering. Press ut overflødig motorolje.
- ▶ Sett skumfilteret (4) på papirfilteret (5).
- ▶ Sett inn filterelementet (3).
- ▶ Sett på dekselet (2).
- ▶ Skru inn dreiehåndtakene (1).

7.4 Rengjøre luftfilteret

Rengjør luftfilteret i samsvar med de angitte vedlikeholdsintervallene. **☞** 7.1. Hvis STIHL maskinen brukes under støvrrike forhold, rengjør du filteret oftere.

- ▶ Slå av motoren.
- ▶ Plasser STIHL maskinen på et jevnt underlag.
- ▶ Rengjør dekselet og huset på luftfilteret med en klut.
- ▶ Demonter filterelementet, **☞** 7.3.

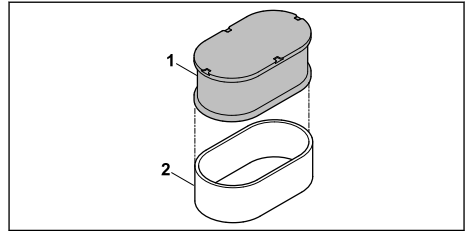

- ▶ Vask skumfilteret (1) med såpelut og la det tørke. Avhend den forurensete såpeluten på en miljøvennlig måte.
- ▶ Bank av papirfilteret (2).

LES DETTE

- Rengjøring med trykkluft kan skade papirfilteret.
 - ▶ Ikke bruk trykkluft for å rengjøre papirfilteret.

LES DETTE

- Støv og smuss bak papirfilteret kan føre til skader på motoren.
 - ▶ Pass på når du rengjør papirfilteret at det ikke blir værende igjen støv og smuss på baksiden.

- ▶ Sett sammen luftfilteret, **☞** 7.3.

7.5 Kontrollere tennpluggene

- ▶ Plasser STIHL maskinen på et jevnt underlag.
- ▶ Slå av motoren og la den kjøle seg ned.

LES DETTE

- Motoren har to tennplugg. Begge tennpluggene må kontrolleres.

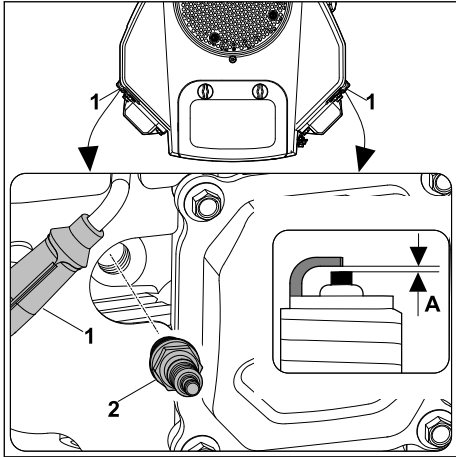

- ▶ Trekk ut tennpluggstøpset (1).
- ▶ Hvis området rundt tennpluggen (2) er skittent: Rengjør området rundt tennpluggen (2) med en klut.
- ▶ Skru ut tennpluggen (2).
- ▶ Rengjør tennpluggen (2) med en klut.
- ▶ Mål elektrodeavstanden (A) med en følerlære. Tilpass ved behov: A = 0,8 mm.
- ▶ Skift tennpluggen, 9.2.
 - Hvis tennpluggen (2) er rustet.
 - Hvis isolatoren har fått riper eller skader.
- ▶ Skru inn tennpluggen (2) for hånd.
- ▶ Stram tennpluggen (2) med en egnet tennpluggnøkkel.
 - Brukt tennplugg: 1/8 til 1/4 omdreining.
 - Ny tennplugg: 1/2 omdreining.
- ▶ Trykk tennpluggstøpset (1) godt inn.
- ▶ Kontroller den andre tennpluggen tilsvarende.

7.6 Skifte motorolje med oljetapperør

Varm motorolje strømmer ut raskt og fullstendig.

- ▶ La motoren kjøre seg varm.
- ▶ Kjør tom tanken.
- ▶ Slå av motoren.
- ▶ Plasser STIHL maskinen på et jevnt underlag.

FORSIKTIG

- Fare for brannskade
 - ▶ Ikke ta på varme deler av motoren.

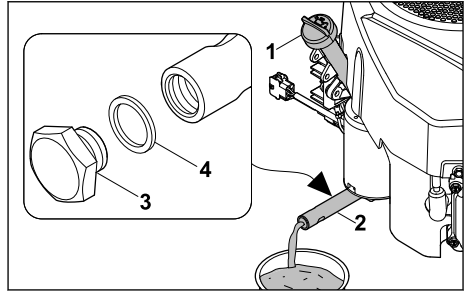

- ▶ Skru ut peilepinnen (1), 7.2.
- ▶ Skru låseskruen (3) av oljetapperørret (2) ved hjelp av to skrunøkler SW19 og SW15.
- ▶ Ta av låseskruen (3) og tetningsringen (4).
- ▶ Kast tetningsringen (4).
- ▶ Tapp av all motorolje og la den renne ut i en egnet beholder.
- ▶ Sett en ny tetningsring (4) på låseskruen (3).
- ▶ Skru inn låseskruen (3) i oljetapperørret (2), og stram med 14 Nm.
- ▶ Fyll på ny motorolje, 5.2.
- ▶ Skru inn peilepinnen (1), 7.2.

8 Tekniske data

8.1 Eksosutslippsnivå

CO₂-verdien som måles under EU-typegodkjenningprosessen er oppgitt i de produktspesifikke tekniske dataene på www.stihl.com/co2.

Den målte CO₂-verdien ble bestemt på en representativ motor under en standardisert testprosedyre ved laboratorieforhold, og utgjør ikke en uttrykkelig eller underforstått ytelsesgaranti for en bestemt motor.

Tiltenkt bruk og vedlikehold beskrevet i denne håndboken vil tilfredsstille de gjeldende kravene for eksosutslipp. Endringer på motoren vil ugyldiggjøre driftstillatelsen.

9 Reservedeler og tilbehør

9.1 Reservedeler og tilbehør

STIHL Disse symbolene identifiserer STIHL reservedeler og originalt STIHL tilbehør.

STIHL anbefaler å bruke STIHL reservedeler og originalt STIHL tilbehør.

Reservedeler og tilbehør fra andre produsenter kan ikke vurderes av STIHL med hensyn til pålitelighet, sikkerhet og egnethet til tross for løpende markedsobservasjon og STIHL kan ikke garantere for deres bruk.

Originale STIHL reservedeler og originalt STIHL tilbehør fås kjøpt hos en STIHL forhandler.

9.2 Viktige reservedeler

- Luftfilter: 0004 140 4405
- Tennplugg: 0004 400 7002

Obsah

1	Úvod.....	64
2	Informace k tomuto návodu k použití.....	64
3	Přehled.....	65
4	Bezpečnostní pokyny.....	65
5	Uvedení motoru do provozu.....	66
6	Čištění.....	67
7	Údržba.....	67
8	Technická data.....	70
9	Náhradní díly a příslušenství.....	70

1 Úvod

Vážená zákaznice, vážený zákazníku,

těší nás, že jste se rozhodli pro firmu STIHL. Vydáme a vyrábíme naše výrobky ve špičkové kvalitě podle potřeb našich zákazníků. Tím vznikají výrobky s vysokým stupněm spolehlivosti i při extrémním namáhání.

STIHL je zárukou špičkové kvality také v servisních službách. Náš odborný prodej zajišťuje kompetentní poradenství a instruktáž, jakož i obsáhlou technickou podporu.

STIHL se výslovně zasazuje za trvale udržitelné a zodpovědné zacházení s přírodou. Tento návod k použití Vám má být oporou při bezpečném a ekologickém používání Vašeho výrobku STIHL po dlouhý čas.

Děkujeme Vám za Vaši důvěru a přejeme mnoho spokojenosti s Vaším výrobkem STIHL.



Dr. Nikolas Stihl

DŮLEŽITÉ! PŘED POUŽITÍM SI NÁVOD PŘEČTĚTE A ULOŽTE JEJ PRO DALŠÍ POTŘEBU.

2 Informace k tomuto návodu k použití

2.1 Platné dokumenty

- ▶ Kromě tohoto návodu k použití si přečtete následující dokumenty, ujistěte se, že jste jim porozuměli, a uschovejte si je:
 - Návod k použití stroje STIHL

Platí místní bezpečnostní předpisy.

2.2 Označení varovných odkazů v textu



- Odkaz upozorňuje na nebezpečí, která vedou k těžkým úrazům či úmrtí.
 - ▶ Uvedená opatření mohou zabránit těžkým úrazům či úmrtí.



- Odkaz upozorňuje na nebezpečí, která mohou vést k těžkým úrazům či úmrtí.
 - ▶ Uvedená opatření mohou zabránit těžkým úrazům či úmrtí.



- Odkaz upozorňuje na nebezpečí, která mohou vést k věcným škodám.
 - ▶ Uvedená opatření mohou zabránit věcným škodám.

2.3 Symboly v textu



Tento symbol odkazuje na určitou kapitolu v tomto návodu k použití.

3 Přehled

3.1 Motor

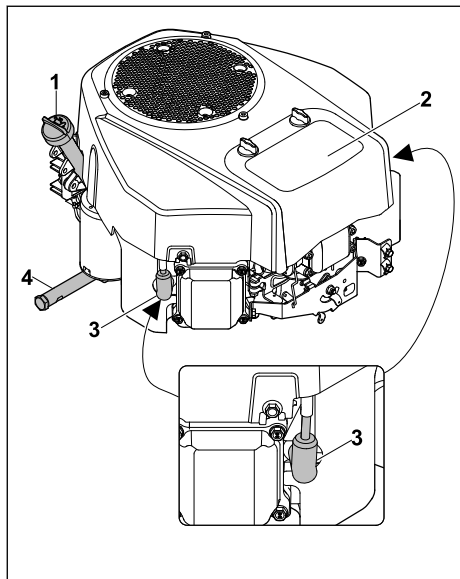

1 Měrka oleje

Měrka oleje měří množství motorového oleje.

2 Vzduchový filtr

Vzduchový filtr filtruje vzduch nasávaný motorem.

3 Nástrčka zapalovací svíčky

Nástrčka zapalovací svíčky spojuje zapalovací kabel se zapalovacími svíčkami.

4 Vypouštěcí trubka oleje

Vypouštěcí trubka oleje uzavírá otvor pro vypouštění motorového oleje.

3.2 Symboly

Na motoru mohou být umístěny symboly, které mají následující významy:



Přečtěte si návod k použití, ujistěte se, že jste mu porozuměli, a uschovejte si jej.

4 Bezpečnostní pokyny

4.1 Varovné symboly

Varovné symboly, které jsou umístěny na motoru nebo na stroji STIHL, mají následující význam:



Dodržujte bezpečnostní pokyny a související opatření.



Přečtěte si návod k použití, ujistěte se, že jste mu porozuměli, a uschovejte si jej.



Nedotýkejte se horkých povrchů.



Nikdy nedoplňujte palivo v době, kdy motor běží nebo je silně zahřátý.



Zamezte vdechování výfukových plynů.



Potrubí bývá velmi horké. Nedotýkejte se ho.

4.2 Palivo a plnění nádrže

▲ VAROVÁNÍ

- Palivem používaným pro tento motor je benzin. Benzin je vysoce hořlavý. Pokud se benzin dostane do styku s otevřeným ohněm nebo horkými předměty, může způsobit požár nebo výbuch. Může tak dojít k těžkému nebo smrtelnému zranění osob a ke vzniku věcných škod.

Benzin chraňte před nadměrnou teplotou a ohněm.



- Zabraňte rozliti benzínu.
- Pokud dojde k rozliti benzínu: Benzin vytřete hadrem a motor startujte až v momentě, kdy jsou všechny části stroje suché.
- Nekuřte.
- Palivo do nádrže nelijte v blízkosti ohně.
- Před naléváním paliva vypněte motor a počkejte, až vychladne.
- Pokud je třeba nádrž na palivo vyprázdnit: Tuto činnost provádějte venku.
- Motor startujte minimálně 3 m od místa, kde jste nalévali palivo do nádrže.
- Motor nikdy neskladujte uvnitř budovy s benzinem v nádrži.

- Vdechování benzinových výparů může být pro osoby jedovaté.

Benzinové výpary nevdechujte.



- ▶ Palivo do nádrže nalévejte na dobře odvětraném místě.
- Během práce se motor zahřívá. Benzín se rozpíná a v palivové nádrži může vzniknout přetlak. Při otvírání uzávěru palivové nádrže může dojít k vystříknutí benzínu. Vystříknutý benzín se může vznítit. Uživatel může být těžce zraněn.



Motor nechte nejprve vychladnout a poté otevřete uzávěr palivové nádrže.

- Oděv, který se dostane do styku s benzínem, se může snadněji vznítit. Může tak dojít k těžkému nebo smrtelnému zranění osob a ke vzniku věcných škod.
 - ▶ Pokud se oděv dostane do styku s benzínem: Oděv si převlékněte.
- Benzín může představovat ohrožení pro životní prostředí.
 - ▶ Zabraňte rozlití paliva.
 - ▶ Benzín odevzdejte v souladu s předpisy k ekologické likvidaci.
- V případě, že se benzín dostane do styku s pokožkou nebo očima, může dojít k podráždění pokožky nebo očí.
 - ▶ Vyhybte se kontaktu s benzínem.
 - ▶ V případě, že dojde k zasažení pokožky: Postižená místa pokožky umyjte vydatným množstvím vody a mýdlem.
 - ▶ V případě, že dojde k zasažení očí: Zasažené oči vyplachujte nejméně po dobu 15 minut vydatným množstvím vody a vyhledejte lékaře.
- Vytékající benzín se může vznítit. Může tak dojít k těžkému nebo smrtelnému zranění osob a ke vzniku věcných škod.
 - ▶ Povrchy znečištěné benzínem očistěte.
 - ▶ Nepokoušejte se nastartovat, dokud se výpary benzínu neodpaří.



Motor startujte pouze se zašroubovanou zapalovací svíčkou.

- ▶ Používejte zapalovací svíčky, které jsou uvedeny v tomto návodu k použití.
- ▶ Zapalovací svíčku zašroubujte a dotáhněte.
- ▶ Nástrčku zapalovací svíčky pevně zamáčkněte.

- Pokud motor používá nevhodný benzín, může dojít k jeho poškození.
 - ▶ Používejte čerstvý značkový bezolovnatý benzín.
 - ▶ Postupujte podle instrukcí uvedených v tomto návodu k použití.

4.3 Práce

▲ VAROVÁNÍ

- Jestliže motor běží, vznikají výfukové plyny. Vdechování výfukových plynů může být pro osoby jedovaté.
 - ▶ Nevdechujte výfukové plyny.
 - ▶ Pracujte na dobře odvětraném místě.
 - ▶ Pokud se vyskytne nevolnost, bolesti hlavy, poruchy vidění, poruchy sluchu nebo závratě: Ukončete práci a vyhledejte lékaře.
- Jestliže motor běžel, může být horký. Může dojít k popálení osob.



- ▶ Než začnete s čištěním, čekejte, dokud motor nevychladne.
- Pokud uživatel nosí chrániče sluchu a motor běží, je schopen vnímat a vyhodnocovat zvuky pouze omezeně.
 - ▶ Pracujte s klidem a rozvahou.
- Pokud motor vypnete ve vysokých otáčkách, může dojít k vynechání zapalování nebo zpožděnému zapalování.
 - ▶ Před vypnutím nechte motor běžet 20 sekund na minimální otáčky.

5 Uvedení motoru do provozu

5.1 Palivo

Motor je napájen z nádrže stroje STIHL benzínem.

Motor je schválen pro provoz s bezolovnatým benzínem. Bezolovnatý benzín se spaluje s menším množstvím zbytků, snižuje tvorbu usazenin na zapalovací svíčke a prodlužuje životnost výfukové soustavy. Benzín musí splňovat následující požadavky:

- Benzín je čerstvý, čistý a bezolovnatý.
- Oktanové číslo benzínu je minimálně 90.
- Maximální obsah etanolu v benzínu je 10 % (E10).

Společnost STIHL doporučuje STIHL MotoPlus. Toto palivo neobsahuje téměř žádný benzol, síru a škodlivé uhlovodíky.

▲ POZOR

- Pokud motor nepoužívá správný benzín, může se poškodit.

Společnost STIHL doporučuje, aby se vždy používal čerstvý značkový benzín, nikdy směs pro dvoudobé motory (benzín s přísadou oleje). Nedoplňujte odstátý nebo znečištěný benzín. Zamezte znečištění obsahu nádrže špinou a vodou.

Používejte pouze povolený benzín (ne E85). Při výskytu hluku v podobě klepavých nebo zvonivých zvuků změňte značku benzínu.

- ▶ V případě potřeby kontaktujte odborného prodejce. Společnost STIHL doporučuje odborného prodejce STIHL.

5.2 Doplnění motorového oleje

Motorový olej promazává a chladí motor.

▲ POZOR

- Motor se dodává bez motorového oleje. Překročení nebo nedosažení přípustného rozsahu stavu naplnění oleje může mít za následek poškození motoru.
 - ▶ Před prvním uvedením do provozu je nutno nalít motorový olej.
- ▶ Odstavte stroj STIHL na rovné ploše.
- ▶ Vypněte motor.

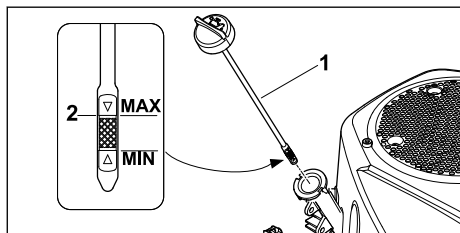

- ▶ Vyšroubujte měrku oleje (1).
- ▶ Motorový olej nalijte pomocí vhodného trychtýře tak, aby bylo dosaženo maximálního stavu naplnění (2).

Kapacita oleje činí:

- Při prvním naplnění: 1,7 litru
- Při výměně oleje: 1,6 litru
- ▶ Zašroubujte měrku oleje (1).
- ▶ Před každým spuštěním motoru nezapomeňte zkontrolovat stav motorového oleje. 7.2. V případě potřeby motorový olej doplňte.

Motor je konstruován pro provoz s běžně dostupnými motorovými oleji pro čtyřdobé motory.

- ▶ Používejte motorové oleje tříd SF, SG, SH, SJ a vyšších.
- ▶ Společnost STIHL doporučuje použití následujících motorových olejů:
 - SAE 30
 - SAE 10W-30
- ▶ Výběr druhu oleje je nutno přizpůsobit venkovní teplotě, která v oblasti použití stroje STIHL převládá:

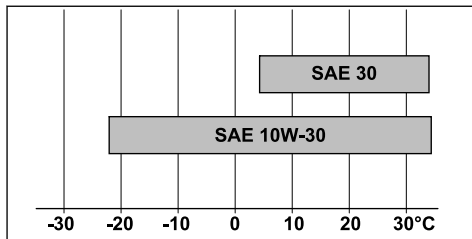

Provoz při teplotách nad 4 °C: SAE 30

Provoz při teplotách pod 4 °C: SAE 10W-30

6 Čištění

6.1 Vyčištění motoru

- ▶ Vypněte motor.
- ▶ Nechte motor vychladnout.
- ▶ Vyčistěte motor pomocí vlhkého hadru.
- ▶ K vyčištění větracích otvorů použijte štětec.

7 Údržba

7.1 Intervaly údržby

Intervaly údržby závisí na okolních podmínkách a pracovních podmínkách. Společnost STIHL doporučuje následující intervaly údržby:

Před každým použitím:

- ▶ Zkontrolujte stav oleje, 7.2.
- ▶ Zkontrolujte vzduchový filtr, 7.3.

Po prvním měsíci nebo po 5 provozních hodinách:

- ▶ Vyměňte motorový olej, 7.6.

Jednu za 3 měsíce nebo po 25 provozních hodinách:

- ▶ Vyčistěte vzduchový filtr, 7.4.

Jednu za 12 měsíců nebo po 100 provozních hodinách:

- ▶ Vyměňte motorový olej, 7.6.
- ▶ Zkontrolujte zapalovací svíčky, 7.5.
- ▶ Vyměňte vzduchový filtr, 7.3.
- ▶ Vyměňte palivový filtr. Společnost STIHL doporučuje odborného prodejce produktů STIHL.

- ▶ Vyměňte čistič oleje. Společnost STIHL doporučuje odborného prodejce produktů STIHL.
- ▶ Nechte provést prohlídku u odborného prodejce. Společnost STIHL doporučuje odborného prodejce produktů STIHL.

Jednou za 24 měsíců nebo po 200 provozních hodinách:

- ▶ Zkontrolujte vůli ventilů. Společnost STIHL doporučuje odborného prodejce produktů STIHL.
- ▶ Zkontrolujte palivové hadice a v případě potřeby je vyměňte. Společnost STIHL doporučuje odborného prodejce produktů STIHL.

Po 300 provozních hodinách:

- ▶ Vyměňte zapalovací svíčku,  7.5.
- ▶ Vyčistěte spalovací prostor. Společnost STIHL doporučuje odborného prodejce produktů STIHL.

7.2 Kontrola stavu motorového oleje

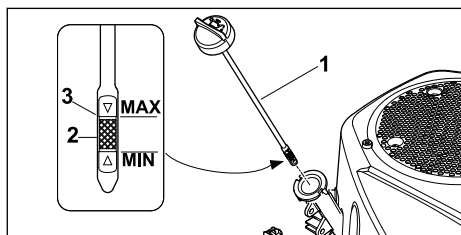

- ▶ Odstavte stroj STIHL na rovné ploše.
- ▶ Vypněte motor.
- ▶ Vyšroubujte měрку oleje (1) a vyčistěte hadrem.
- ▶ Zasuňte měрку oleje (1) do plnicího hrdla, bez šroubování.
- ▶ Vyměňte měрку oleje a na stupnici (2) přečtěte stav naplnění oleje. V případě potřeby doplňte motorový olej pomocí vhodného trychtyře tak, aby bylo dosaženo maximálního stavu naplnění (3),  5.2.
- ▶ Měрку oleje (1) zašroubujte.

7.3 Výměna vzduchového filtru

- ▶ Vypněte motor.
- ▶ Postavte stroj STIHL na rovnou plochu.
- ▶ Víko a skříň vzduchového filtru očistěte hadrem.

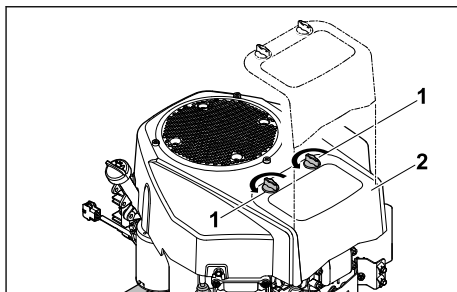

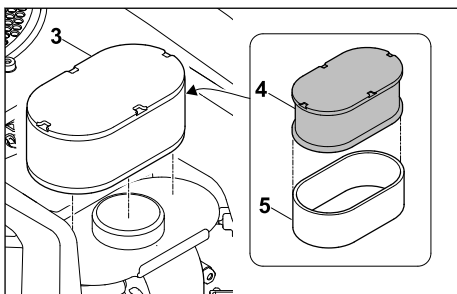

- ▶ Povolte křídlové matice (1).
- ▶ Sejměte kryt (2).



- ▶ Vyměňte vložku filtru (3).
- ▶ Z papírového filtru (5) sejměte pěnový filtr (4).
- ▶ Zkontrolujte vložku filtru (3) a filtry (4, 5). Pokud jsou filtry očividně poškozené nebo silně znečištěné, díly vyměňte.
- ▶ Nový pěnový filtr (4) před namontováním ponořte do čerstvého motorového oleje. Přebytečný motorový olej vymačkejte.
- ▶ Pěnový filtr (4) nasadte na papírový filtr (5).
- ▶ Umístěte vložku filtru (3).
- ▶ Nasadte kryt (2).
- ▶ Zašroubujte křídlové matice (1).

7.4 Vyčištění vzduchového filtru

Vzduchový filtr čistěte v předepsaných intervalech údržby.  7.1. Při používání stroje STIHL v prašných podmínkách je potřeba čistit filtry častěji.

- ▶ Vypněte motor.
- ▶ Postavte stroj STIHL na rovnou plochu.
- ▶ Očistěte víko a skříň vzduchového filtru hadrem.
- ▶ Filtrační prvek demontujte,  7.3.

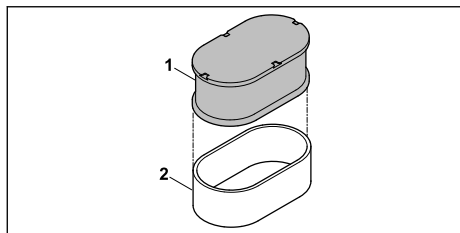

- ▶ Pěnový filtr (1) vyperte v mýdlovém roztoku a nechte uschnout. Znečištěný mýdlový roztok ekologicky zlikvidujte. Vyprašte papírový filtr (2).

UPOZORNĚNÍ

- Čištění stlačeným vzduchem může papírový filtr poškodit.
 - ▶ Nečistíte papírový filtr stlačeným vzduchem.

UPOZORNĚNÍ

- Prach a nečistoty za papírovým filtrem mohou vést k poškození motoru.
 - ▶ Papírový filtr vyčistěte tak, aby za ním nezůstal žádný prach a nečistoty.

- ▶ Vzduchový filtr smontujte, 7.3.

7.5 Kontrola zapalovacích svíček

- ▶ Postavte stroj STIHL na rovnou plochu.
- ▶ Vypněte motor a nechte ho vychladnout.

UPOZORNĚNÍ

- Motor má dvě zapalovací svíčky. Obě zapalovací svíčky je nutné zkontrolovat.

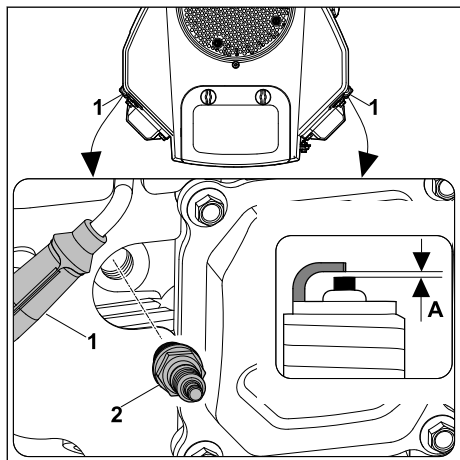

- ▶ Stáhněte nástrčku zapalovací svíčky (1).
- ▶ V případě, že je okolí zapalovací svíčky (2) znečištěné: Očistěte okolí zapalovací svíčky (2) hadrem.
- ▶ Vyšroubujte zapalovací svíčku (2).
- ▶ K čištění zapalovací svíčky (2) použijte hadr.
- ▶ Změřte pomocí spárové měřky vzdálenost elektrod (A). V případě potřeby upravte: A = 0,8 mm.
- ▶ Zapalovací svíčku vyměňte, 9.2:
 - Pokud je zapalovací svíčka (2) zkorodovaná.
 - V případě, že jsou v izolátoru trhliny nebo vykazuje známky poškození.
- ▶ Zapalovací svíčku (2) rukou pevně zašroubujte.
- ▶ Zapalovací svíčku (2) utáhněte pomocí vhodného klíče na zapalovací svíčky.
- Použitá zapalovací svíčka: Otočení o $\frac{1}{8}$ až $\frac{1}{4}$ otáčky
- Nová zapalovací svíčka: Otočení o $\frac{1}{2}$ otáčky
- ▶ Pevně namáčkněte nástrčku zapalovací svíčky (1).
- ▶ Druhou zapalovací svíčku zkontrolujte stejným způsobem.

7.6 Výměna motorového oleje pomocí vypouštěcí trubky oleje



- Teplý motorový olej vyteče rychle a kompletně.
- ▶ Motor nechte zahřát.
 - ▶ Nádrž vyjezděte.
 - ▶ Vypněte motor.
 - ▶ Postavte stroj STIHL na rovnou plochu.

⚠ POZOR

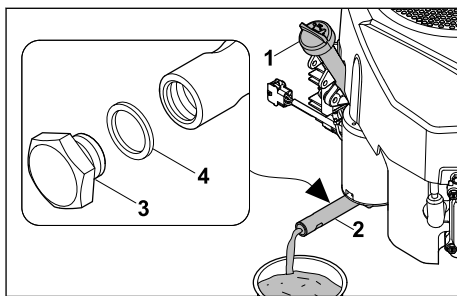
- Nebezpečí popálení
 - ▶ Nedotýkejte se horkých součástí motoru.



- ▶ Vyšroubujte měрку oleje (1), 7.2.
- ▶ Z vypouštěcí trubky oleje (2) vyšroubujte pomocí dvou klíčů vel. 19 a vel. 15 upevňovací šroub (3).

- ▶ Vyměňte upevňovací šroub (3) a těsnící kroužek (4).
- ▶ Těsnící kroužek (4) zlikvidujte.
- ▶ Motorový olej nechte úplně vytéct do vhodné nádoby.
- ▶ Na upevňovací šroub (3) nasadíte nový těsnící kroužek (4).
- ▶ Upevňovací šroub (3) zašroubujte do vypouštěcí trubky oleje (2) a utáhněte momentem 14 Nm.
- ▶ Doplňte čerstvý motorový olej,  5.2.
- ▶ Zašroubujte měrku oleje (1),  7.2.

8 Technická data

8.1 Emisní hodnoty spalín

Hodnota CO₂ naměřená v rámci postupu schvalování typu EU je uvedena na webové adrese www.stihl.com/co2 ve specifických technických údajích výrobku.

Naměřená hodnota CO₂ byla zjištěna na reprezentativním motoru podle normovaného zkušebního procesu za laboratorních podmínek a není žádnou výslovnou nebo implikovanou zárukou výkonu určitého motoru.

Na základě řádného používání a údržby popsané v tomto návodu k obsluze jsou splněny platné požadavky na emise výfukových plynů. Při změnách na motoru provozní povolení zaniká.

9 Náhradní díly a příslušenství

9.1 Náhradní díly a příslušenství

STIHL Tyto symboly označují originální náhradní díly STIHL a originální příslušenství STIHL.

STIHL doporučuje používat originální náhradní díly STIHL a originální příslušenství STIHL.

Náhradní díly a příslušenství jiných výrobců nemohou být i přes pečlivý monitoring trhu firmou STIHL posouzeny ohledně jejich spolehlivosti, bezpečnosti a vhodnosti a STIHL také nemůže ručit za jejich použití.

Originální náhradní díly STIHL a originální příslušenství STIHL jsou k dostání u odborného prodejce výrobků STIHL.

9.2 Důležité náhradní díly

- Vzduchový filtr: 0004 140 4405
- Zapalovací svíčka: 0004 400 7002

Tartalomjegyzék

1	Előszó.....	70
2	Erre a használati útmutatóra vonatkozó információk.....	70
3	Áttekintés.....	71
4	Biztonsági tudnivalók.....	71
5	A motor üzemkész állapotba helyezése... ..	73
6	Tisztítás.....	73
7	Karbantartás.....	74
8	Műszaki adatok.....	76
9	Pótalkatrészek és tartozékok.....	76

1 Előszó

Tisztelt Vásárlónk!

Örömmel szolgálunk, hogy STIHL-termék mellett döntött. Termékeink fejlesztése és gyártása csúcsműködésben történik, ügyfeleink szükségleteinek megfelelően. Így magas megbízhatóságú termékek jönnek létre, amelyek az extrém igénybevétel próbáját is kiállják.

A STIHL a szervizelés terén is csúcsműködést nyújt Önnek. Márkaszervizeink szakértő tanácsadást és betanítást, valamint átfogó műszaki segítséget nyújtanak.

A STIHL elkötelezett a környezettel szembeni fenntartható és felelősségteljes eljárások mellett. A jelen használati utasítás támogatást ad, hogy Ön biztonságos és környezetbarát módon használhassa STIHL-termékét, annak hosszú élettartamán keresztül.

Köszönjük bizalmát és sok örömet kívánunk a STIHL-termék használatához.



Dr. Nikolas Stihl

FONTOS! HASZNÁLAT ELŐTT OLVASSA EL, ÉS ŐRIZZE MEG.

2 Erre a használati útmutatóra vonatkozó információk

2.1 Vonatkozó dokumentumok

- ▶ A jelen használati utasítás mellett olvassuk el, értelmezzük és őrizzük meg a következő dokumentumokat:
 - a STIHL gép használati utasítása

A helyi biztonsági előírások vannak érvényben.

2.2 A figyelmeztetések jelölése a szövegben

! VESZÉLY

- Olyan veszélyekre utal, amelyek súlyos sérüléseket vagy halált okozhatnak.
 - ▶ A megnevezett intézkedésekkel súlyos sérülések vagy halál kerülhető el.

! FIGYELMEZTETÉS

- Olyan veszélyekre utal, amelyek súlyos sérüléseket vagy halált **okozhatnak**.
 - ▶ A megnevezett intézkedésekkel súlyos sérülések vagy halál kerülhető el.

TUDNIVALÓ

- Olyan veszélyekre utal, amelyek anyagi károkat okozhatnak.
 - ▶ A megnevezett intézkedésekkel anyagi károk kerülhetők el.

2.3 Szimbólumok a szövegben



Ez a szimbólum a jelen használati utasítás valamelyik fejezetére utal.

3 Áttekintés

3.1 Motor

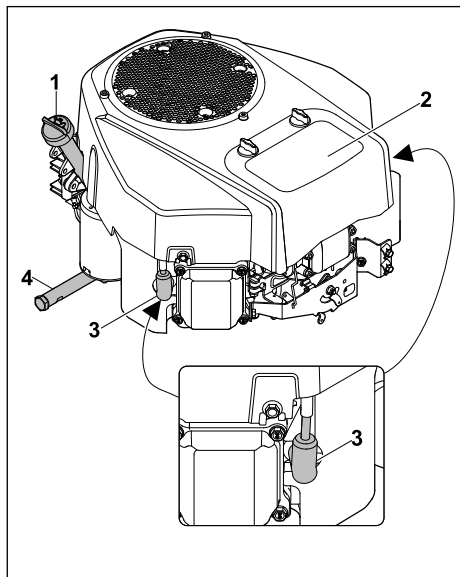

1 Olajpálca

Az olajpálca a motorolaj szintjének meghatározására szolgál.

2 Légszűrő

A légszűrő szűri meg a motorba beszívott levegőt.

3 Gyertyapipa

A gyertyapipa köti össze a gyújtóvezetékét a gyújtógyertyákkal.

4 Olajleeresztő cső

Az olajleeresztő cső zárja le a motorolaj leeresztésére szolgáló nyílást.

3.2 Szimbólumok

A motoron szimbólumok lehetnek, amelyek a következőket jelentik:



Olvassuk el, értelmezzük és őrizzük meg a használati utasítást.

4 Biztonsági tudnivalók

4.1 Figyelmeztető szimbólumok

A motor és a STIHL gép figyelmeztető szimbólumai a következőket jelentik:



Tartsuk be a biztonsági utasításokat és a kapcsolódó intézkedéseket.



Olvassuk el, értelmezzük és őrizzük meg a használati utasítást.



Ne érnünk a forró felületekhez.



Üzemelő vagy forró motorba ne tankoljunk üzemanyagot.



Kerüljük a kipufogógázok belélegzését.



A könyökcső felforrósodik. Ne érnünk ezekhez a részekhez.

4.2 Üzemanyag és tankolás

! FIGYELMEZTETÉS

- Ehhez a motorhoz üzemanyagként benzint kell használni. A benzin rendkívül gyúlékony. A benzin nyílt láng vagy forró tárgyak hatására

belobbanhat vagy felrobbanhat. Ez súlyos, akár halálos személyi sérülésekhez, illetve anyagi károkhoz vezethet.



Övjük a benzint hőtől és nyílt lángtól.

- ▶ Ügyeljünk arra, hogy ne folyjon mellé a benzin.
- ▶ Ha a benzin melléfolyik: Itassuk fel a kiömlött benzint egy kendővel, és csak azután indítsuk be a motort, hogy a gép mindegyik része megszáradt.
- ▶ Tilos a dohányzás!
- ▶ Tilos az üzemanyagot nyílt láng közelében betölteni.
- ▶ Az üzemanyag betöltése előtt állítsuk le, és hagyjuk lehűlni a motort.
- ▶ Ha ki kell üríteni a tartályt: A műveletet a szabadban végezzük.
- ▶ A motort a tankolás helyszínétől legalább 3 méteres távolságban indítsuk be.
- ▶ Soha ne legyen benzin az üzemanyagtartályban, ha a motort épületen belül tároljuk.
- A benzingőzők belélegzése mérgezést okozhat.



Ne lélegezzük be a benzingőzőket.

- ▶ A fűnyíró gépet jól szellőző helyen tankoljuk.
- Üzem közben a motor felmelegszik. A benzin kitágul, és az üzemanyagtartályban túlnyomás keletkezik. Ha az üzemanyagtartály zárósapkája nincs a helyén, a benzin kifröccsenhet. A kifröccsenő benzin meggyulladhat. A felhasználó ennek következtében súlyosan megsérülhet.



Mielőtt levennénk az üzemanyagtartály zárósapkáját, hagyjuk lehűlni a motort.

- A benzinnel átitatódott ruházat könnyen meggyulladhat. Ez súlyos, akár halálos személyi sérülésekhez, illetve anyagi károkhoz vezethet.
- ▶ Ha benzin kerül a ruházatra: Cseréljük le a ruházatot.
- A benzin környezetkárosító lehet.
- ▶ Ügyeljünk arra, hogy ne folyjon mellé az üzemanyag.
- ▶ A benzint előírászerűen és környezetbarát módon kell ártalmatlanítani.
- A benzin bőrre vagy szembe kerülve bőr-, illetve szemirritációt okozhat.
- ▶ Kerüljük az érintkezést a benzinnel.

- ▶ Ha a folyadék a bőrre kerül, mossuk le bő vízzel és szappannal az érintett bőrfelületet.
- ▶ Ha a folyadék szembe kerül, legalább 15 percen keresztül öblítse a szemet bő vízzel, és forduljon orvoshoz.

- A túltöltéskor kifolyó benzin meggyulladhat. Ez súlyos, akár halálos személyi sérülésekhez, illetve anyagi károkhoz vezethet.
- ▶ Tisztítsuk meg a benzinnel szennyezett felületeket.
- ▶ Nem szabad gyújtási kísérletet végezni, amíg a benzingőzők el nem párologtak.
- A motor gyújtóberendezése szikrákat kelt. A szikrák kijuthatnak a gyújtóberendezésből, és gyúlékony vagy robbanásveszélyes környezetben tüzet vagy robbanást idézhetnek elő. Ez súlyos, akár halálos személyi sérülésekhez, illetve anyagi károkhoz vezethet.



A motort csak becsavart gyújtógyertya mellett indítsuk be.

- ▶ A jelen használati utasításban megadott gyújtógyertyákat kell használni.
- ▶ Tekerje be és húzza meg a gyújtógyertyát.
- ▶ A gyertyapipát szorosan helyezzük vissza.
- Károsíthatja a motort, ha nem megfelelő benzint töltenek be.
- ▶ Friss, ólommentes, márkás benzint használjunk.
- ▶ Tartsuk be a jelen használati utasításban szereplő előírásokat.

4.3 Munkavégzés

▲ FIGYELMEZTETÉS

- A motor működése közben kipufogógázok keletkeznek.



A kipufogógázok belélegzése mérgezést okozhat.

- ▶ Ne lélegezzük be a kipufogógázokat.
- ▶ Jól szellőző helyen dolgozzunk.
- ▶ Rosszullét, fejfájás, látászavar, hallászavar vagy szédülés esetén: függesszük fel a munkát, és forduljunk orvoshoz.
- A motor működést követően forró lehet.
- ▶ Ez égési sérülésekkel járhat.



- ▶ Tisztítás előtt várjuk meg, amíg a motor lehül.
- Ha a kezelő a motor működése közben hallásvédő eszközt visel, korlátozottan érzékelheti és ítélni meg a zajokat.

- ▶ Nyugodtan és megfontoltan dolgozzunk.
- Gyújtáskihagyáshoz vagy utógyújtáshoz vezethet, ha magas fordulatszámon állítják le a motort.
- ▶ A leállítás előtt 20 másodpercig minimális fordulatszámon működtessük a motort.

5 A motor üzemkész állapotba helyezése

5.1 Üzemanyag

A motor a STIHL gép tartályából származó benzinnel üzemel.

A motorhoz kizárólag ólommentes benzin használható. Az ólommentes benzin égése után kevesebb égéstermék marad vissza, csökken a lerakódások mennyisége a gyújtógyertyán, és meghosszabbodik a kipufogórendszer élettartama. A benzinek a következő követelményeknek kell eleget tennie:

- friss, tiszta és ólommentes,
- az oktánszáma legalább 90,
- a maximális etanoltartalma 10% (E10).

A STIHL cég erre a célra a STIHL MotoPlus üzemanyagot ajánlja. Ez szinte egyáltalán nem tartalmaz benzolt, ként és az egészségre káros aromás vegyületeket.

▲ VIGYÁZAT

- Károsíthatja a motort, ha nem megfelelő benzint töltenek be.

A STIHL azt javasolja, hogy mindig friss, márkás benzint használjon. Soha ne töltsön a gépbe két-ütemű motorhoz szánt keveréket (olajat tartalmazó benzint).

Ne töltsön a gépbe állott vagy szennyezett benzint.

Ügyeljen arra, hogy ne keveredjen szennyeződések vagy víz a tartályban lévő üzemanyaghoz. Csak a megengedett benzint használja (ne töltsön be pl. E85-ös üzemanyagot).

Kopogó vagy csilingelő hang esetén válasszon másik benzinmárkát.

- ▶ Szükség esetén forduljon szakszervizhez, lehetőleg valamelyik STIHL szakszervizhez.

5.2 Motorolaj betöltése

A motorolaj keni és hűti a motort.

▲ VIGYÁZAT

- A motort motorolaj nélkül szállítjuk. Az előírt olajszintnél több vagy kevesebb motorolaj betöltése a motor károsodásához vezethet.

- ▶ Az első üzembe helyezés előtt töltsünk a gépbe motorolajat.
- ▶ Állítsuk a STIHL gépet sík talajra.
- ▶ Állítsuk le a motort.

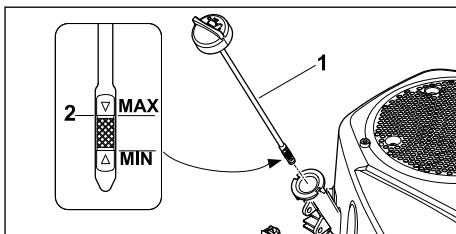

- ▶ Csavarjuk ki az olajpalcát (1).
 - ▶ Megfelelő tölcserrel töltsünk be motorolajat a maximális olajszint (2) eléréséig.
- A betöltendő olajmennyiség:
- Első feltöltéskor: 1,7 liter
 - Olajcsere alkalmával: 1,6 liter
- ▶ Csavarjuk be az olajpalcát (1).
- ▶ Beindítás előtt mindig ellenőrizzük a motorolaj szintjét. 7.2. Szükség esetén töltsünk a gépbe motorolajat.

A motorhoz kereskedelemben kapható, 4 ütemű motorokhoz szánt motorolajat kell használni.

- ▶ SF, SG, SH, SJ osztályú vagy jobb minőségű motorolajokat használjunk.
- ▶ A STIHL a következő motorolajok használatát javasolja:
 - SAE 10W
 - SAE 30W-30
- ▶ Az olajfajták a STIHL gépek használati helyére jellemző környezeti hőmérséklethez igazodnak:

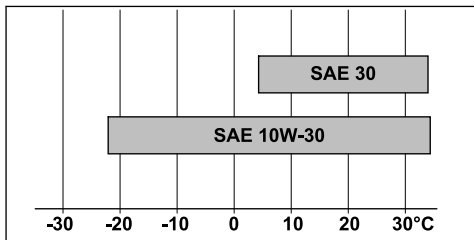

4 °C feletti hőmérsékleten történő üzemeltetés:
SAE 30

4 °C alatti hőmérsékleten történő üzemeltetés:
SAE 10W-30

6 Tisztítás

6.1 A motor tisztítása

- ▶ Állítsuk le a motort.
- ▶ Hagyjuk lehűlni a motort.



- ▶ Nedves törlőronggyal tisztítsuk meg a motort.
- ▶ A szellőzőnyílásokat ecsettel tisztítsuk meg.

7 Karbantartás

7.1 Karbantartási intervallumok

A karbantartási intervallumok a környezeti és munkafeltételektől függenek. A STIHL a következő karbantartási intervallumokat javasolja:

Minden használat előtt:

- ▶ Ellenőrizzük az olajsintet  7.2.
- ▶ Ellenőrizzük a légszűrőt  7.3.



A használat 1. hónapja, illetve az első 5 üzemóra után:

- ▶ Cseréljük le a motorolajat  7.6.

3 havonta, illetve 25 üzemóra elteltével:

- ▶ Tisztítsuk meg a légszűrőt  7.4.

12 havonta, illetve 100 üzemóra elteltével:

- ▶ Cseréljük le a motorolajat  7.6.
- ▶ Ellenőrizzük a gyújtógyertyákat  7.5.
- ▶ Cseréljük ki a légszűrőt  7.3.
- ▶ Cseréljük ki az üzemanyagszűrőt. A STIHL cég erre a célra a STIHL szakszervizeket ajánlja.
- ▶ Cseréljük ki az olajszűrőt. A STIHL cég erre a célra a STIHL szakszervizeket ajánlja.
- ▶ Vizsgáltsuk át a gépet szakszervizben. A STIHL cég erre a célra a STIHL szakszervizeket ajánlja.

24 havonta, illetve 200 üzemóra elteltével:

- ▶ Ellenőrizzük a szelepjátékot. A STIHL cég erre a célra a STIHL szakszervizeket ajánlja.
- ▶ Ellenőrizzük és szükség esetén cseréljük ki az üzemanyagtömlőket. A STIHL cég erre a célra a STIHL szakszervizeket ajánlja.

300 üzemóránként:

- ▶ Cseréljük ki a gyújtógyertyát  7.5.
- ▶ Tisztítsuk ki az égéskamrát. A STIHL cég erre a célra a STIHL szakszervizeket ajánlja.

7.2 A motorolaj szintjének ellenőrzése

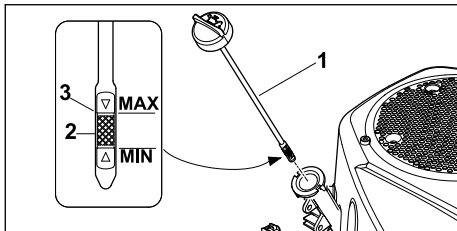

- ▶ Állítsuk a STIHL gépet sík talajra.

- ▶ Állítsuk le a motort.
- ▶ Csavarjuk ki és tisztítsuk meg egy törlőronggyal az olajpálcát (1).
- ▶ Csúsztsuk az olajpálcát (1) a töltőcsőnkba, azonban ne csavarjuk be.
- ▶ Húzzuk ki az olajpálcát, és olvassuk le az olajszintet a skáláról (2). Szükség esetén megfelelő tölcserrel töltünk be motorolajat a maximális olajszint (3) eléréséig  5.2.
- ▶ Csavarjuk be az olajpálcát (1).

7.3 A légszűrő cseréje

- ▶ Állítsa le a motort.
- ▶ Állítsa a STIHL gépet sík talajra.
- ▶ Törlőronggyal tisztítsa meg a légszűrő fedelét és hátát.

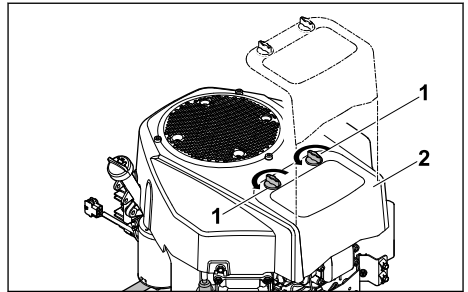

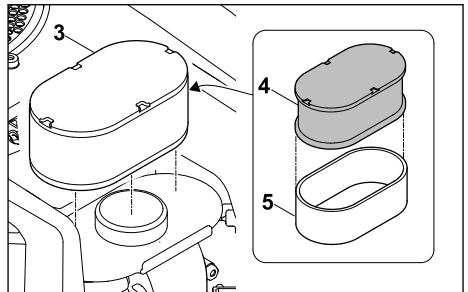

- ▶ Lazítsa meg az (1) tekerőgombokat.
- ▶ Vegye le a (2) fedelet.



- ▶ Vegye ki a (3) szűrőbetétet.
- ▶ Vegye le a (4) habzivacs szűrőt az (5) papírszűrőről.
- ▶ Ellenőrizze a (3) szűrőbetétet és a (4, 5) szűrőket. Cserélje ki az alkatrészeket, ha a szűrő megsérült vagy nagyon beszennyeződött.
- ▶ Az új (4) habzivacs szűrőt a beszerelés előtt merítse tiszta motorolajba. A fölös motorolajat nyomkodja ki.
- ▶ Helyezze a (4) habzivacs szűrőt az (5) papírszűrőre.
- ▶ Illessze helyére a (3) szűrőbetétet.
- ▶ Helyezze vissza a (2) fedelet.
- ▶ Tekerje vissza az (1) tekerőgombokat.

7.4 A légszűrő megtisztítása

A megadott karbantartási időközöknek megfelelően tisztítsa ki a légszűrőt.  7.1. Ha poros körülmények között használjuk a STIHL gépet, gyakrabban tisztítsuk a szűrőket.

- ▶ Állítsuk le a motort.
- ▶ Állítsuk a STIHL gépet sík talajra.
- ▶ Törlőronggyal tisztítsuk meg a légszűrő fedelét és házát.
- ▶ Szerelje ki a szűrőbetétet,  7.3.

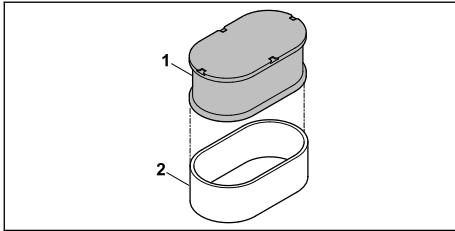

- ▶ Az (1) habzivacs szűrőt mossa át szappanoldattal, és hagyja megszáradni. A szennyezett tisztítószeres vizet környezetbarát módon ártalmatlanítsuk.

Ütögessük ki a papírszűrőt (2).

TUDNIVALÓ

- A sűrített levegővel történő tisztítás károsíthatja a papírszűrőt.
 - ▶ Ne tisztítsuk a papírszűrőt sűrített levegővel.

TUDNIVALÓ

- A papírszűrő mögött maradó por és szennyeződés károsíthatja a motort.
 - ▶ Úgy tisztítsuk meg a papírszűrőt, hogy ne maradjon mögötte por vagy szennyeződés.
- ▶ Szerelje össze a légszűrőt,  7.3.

7.5 A gyújtógyertyák ellenőrzése

- ▶ Állítsuk a STIHL gépet sík talajra.
- ▶ Állítsuk le és hagyjuk lehűlni a motort.

TUDNIVALÓ

- A motorban két gyújtógyertya található. Mindkét gyújtógyertyát ellenőrizni kell.

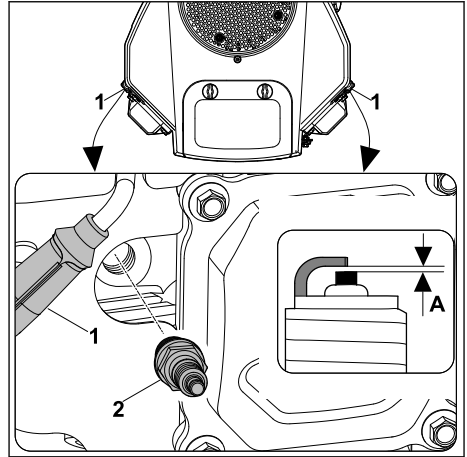

- ▶ Húzzuk le a gyertyapipát (1).
- ▶ Ha szennyezett a gyújtógyertya (2) körüli terület: Tisztítsuk meg a gyújtógyertya (2) környezetét törlőronggyal.
- ▶ Csavarjuk ki a gyújtógyertyát (2).
- ▶ Törlőronggyal tisztítsuk meg a gyújtógyertyát (2).
- ▶ Hézagmérővel mérjük meg az elektródatávolságot (A). Szükség esetén korrigáljuk az elektródatávolságot: A = 0,8 mm.
- ▶ A következő esetekben cseréljük ki a gyújtógyertyát,  9.2:
 - Ha berozsdásodott a gyújtógyertya (2).
 - Ha berepedezett vagy megsérült a szigetelés.
- ▶ Kézzel csavarjuk be szorosan a gyújtógyertyát (2).
- ▶ Gyertyakulccsal húzzuk meg a gyújtógyertyát (2).
 - használt gyújtógyertya: 1/8–1/4 fordulat.
 - új gyújtógyertya: 1/2 fordulat.
- ▶ A gyertyapipát (1) szorosan helyezzük vissza.
- ▶ A második gyújtógyertyát ugyanígy ellenőrizze.

7.6 Motorolajcseré olajleeresztő csővel

A meleg motorolaj gyorsan és teljes egészében lefolyik.

- ▶ Működtessük a motort, amíg bemelegszik.
- ▶ Hagyjuk leürülni a tartályt.
- ▶ Állítsuk le a motort.
- ▶ Állítsuk a STIHL gépet sík talajra.

▲ VIGYÁZAT

- Égési sérülés veszélye!

- ▶ Ne érjünk hozzá a motor forró részeihez.

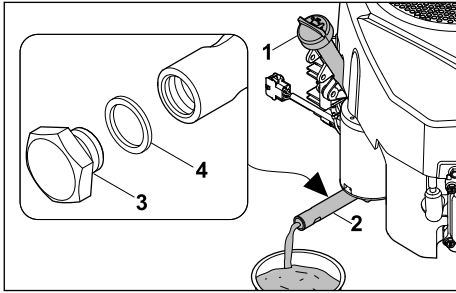

- ▶ Csavarjuk ki az olajpalcát (1) 7.2.
- ▶ Két (19-es és 15-ös kulcsnyílású) csavarkulcs segítségével csavarjuk le a zárócsavart (3) az olajleeresztő csőről (2).
- ▶ Vegyük le a zárócsavart (3) és a tömítőgyűrűt (4).
- ▶ A tömítőgyűrűt (4) kezeljük hulladékként.
- ▶ Megfelelő edénybe engedjük le az összes motorolajat.
- ▶ Helyezzünk új tömítőgyűrűt (4) a zárócsavarra (3).
- ▶ Csavarjuk vissza a zárócsavart (3) az olajleeresztő csőbe (2), és húzzuk meg 14 Nm nyomatékkal.
- ▶ Töltsünk be friss motorolajat 5.2.
- ▶ Csavarjuk be az olajpalcát (1) 7.2.

8 Műszaki adatok

8.1 Kipufogógáz emissziós értéke

Az EU típusjóváhagyási eljárásában mért CO₂-érték a www.stihl.com/co2 webhelyen, a termékre jellemző Műszaki adatok c. részben megtalálható.

A mért CO₂-értéket egy reprezentatív motoron, szabványosított vizsgálóeljárás szerint, laborkörülmények között határozták meg, és nem jelent kifejezett vagy hallgatólagos teljesítménygaranciát egy adott motorra vonatkozóan.

A jelen használati utasításban leírt rendeltetés-szerű használat és karbantartás által a kipufogógáz-emissziókra vonatkozó hatályos követelmények teljesülnek. A motoron végzett módosítások esetén az üzemeltetési engedély érvényét veszti.

9 Pótalkatrészek és tartozékok

9.1 Pótalkatrészek és tartozékok

STIHL Ezek a szimbólumok eredeti STIHL pótalkatrészeket és eredeti STIHL tartozékokat jelölnek.

A STIHL eredeti STIHL pótalkatrészek és eredeti STIHL tartozékok használatát ajánlja.

A STIHL a folyamatos piacfigyelés ellenére sem tudja megítélni más gyártók pótalkatrészeit és tartozékait megbízhatóság, biztonság és alkalmaság tekintetében, valamint a STIHL nem tud azok alkalmazásáért felelősséget vállalni.

Eredeti STIHL pótalkatrészek és eredeti STIHL tartozékok STIHL márkakereskedésben kaphatók.

9.2 Fontos pótalkatrészek

- Légszűrő: 0004 140 4405
- Gyújtógyertya: 0004 400 7002

Índice

1	Prefácio.....	76
2	Informações relativas a este manual de instruções.....	77
3	Vista geral.....	77
4	Indicações de segurança	77
5	Colocar o motor operacional.....	79
6	Limpeza.....	80
7	Fazer a manutenção.....	80
8	Dados técnicos.....	82
9	Peças de reposição e acessórios.....	83

1 Prefácio

Estimados clientes,

ficamos muito satisfeitos pelo facto de ter escolhido a STIHL. Desenvolvemos e fabricamos os nossos produtos com a máxima qualidade e de acordo com as necessidades dos nossos clientes. Por isso, os produtos oferecem uma elevada fiabilidade mesmo sob condições de esforço extremo.

Também na assistência a STIHL é uma marca de excelência. O nosso revendedor autorizado garante aconselhamento e formação competente, e um acompanhamento técnico aprofundado.

STIHL apoia explicitamente uma gestão sustentável e responsável dos recursos naturais. Este

manual de instruções pretende ajudá-o a utilizar o seu produto STIHL de forma segura e respeitadora do ambiente durante um longo período de tempo.

Agradecemos a sua confiança e esperamos que aprecie o seu produto STIHL.



Dr. Nikolas Stihl

IMPORTANTE! LER E GUARDAR ANTES DA UTILIZAÇÃO.

2 Informações relativas a este manual de instruções

2.1 Documentos aplicáveis

- ▶ Além do presente manual de utilização, leia, compreenda e guarde os seguintes documentos:
 - Manual de utilização do aparelho STIHL

Aplicam-se as medidas de segurança locais.

2.2 Identificação das advertências no texto



PERIGRO

- A indicação chama a atenção para perigos que provocam ferimentos graves ou a morte.
 - ▶ As medidas mencionadas podem evitar ferimentos graves ou a morte.



ATENÇÃO

- A indicação chama a atenção para perigos que **podem** provocar ferimentos graves ou a morte.
 - ▶ As medidas mencionadas podem evitar ferimentos graves ou a morte.

AVISO

- A indicação chama a atenção para perigos que podem provocar danos materiais.
 - ▶ As medidas mencionadas podem evitar danos materiais.

2.3 Símbolos no texto



Este símbolo remete para um capítulo no presente manual de utilização.

3 Vista geral

3.1 Motor

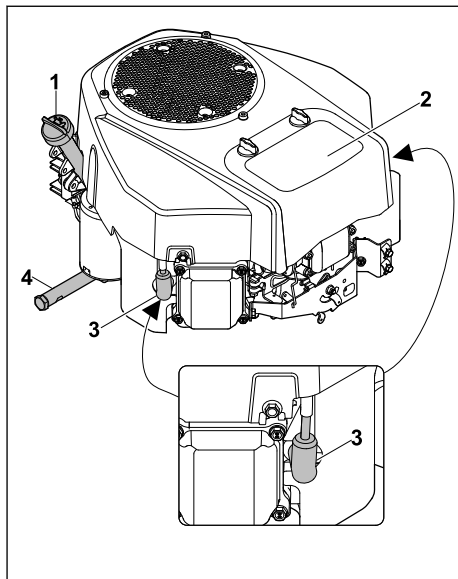

1 Vareta de medição do óleo

A vareta de medição do óleo mede a quantidade de óleo do motor.

2 Filtro de ar

O filtro de ar filtra o ar aspirado pelo motor.

3 Conector da vela de ignição

O conector da vela de ignição liga o cabo de ignição às velas de ignição.

4 Tubo de escoamento de óleo

O tubo de escoamento de óleo fecha a abertura de escoamento de óleo do motor.

3.2 Símbolos

Os seguintes símbolos podem estar presentes no motor e têm o seguinte significado:



Leia, compreenda e guarde o manual de utilização.

4 Indicações de segurança

4.1 Símbolos de aviso

Os símbolos de aviso no motor ou no aparelho STIHL têm o seguinte significado:



Siga as instruções de segurança e as respetivas medidas.



Leia, compreenda e guarde o manual de utilização.



Não toque nas superfícies quentes.



Não abasteça se o motor de combustão estiver a trabalhar ou quente.



Evite a inalação de gases de escape.



O coletor fica muito quente. Não lhes toque.

4.2 Combustível e abastecimento

▲ ATENÇÃO

- O combustível utilizado para este motor é gasolina. Gasolina é extremamente inflamável. Se a gasolina entrar em contacto com chamas abertas ou com objetos quentes, a gasolina pode provocar incêndios ou explosões. As pessoas podem sofrer ferimentos graves ou fatais e podem ocorrer danos materiais.

Proteja a gasolina do calor e do fogo.



- ▶ Não derrame gasolina.
- ▶ Caso tenha sido derramada gasolina: limpe a gasolina com um pano e apenas ligue o motor quando todas as peças do aparelho estiverem secas.
- ▶ Não fume.
- ▶ Não reabasteça perto de chamas.
- ▶ Antes de abastecer, desligue o motor e deixe-o arrefecer.
- ▶ Caso pretenda esvaziar o depósito: deverá fazê-lo ao ar livre.
- ▶ Ligue o motor a uma distância de pelo menos 3 m do local do abastecimento.
- ▶ Nunca guarde o motor com gasolina no depósito dentro de um edifício.
- Os vapores de gasolina inalados podem envenenar pessoas.



Não inale vapores de gasolina.

- ▶ Reabasteça num local bem ventilado.
- Durante o trabalho, o motor aquece. A gasolina expande-se e no depósito de combustível pode ser criada sobrepressão. Ao abrir o fecho do depósito de combustível pode ser projetada gasolina para fora. A gasolina projetada para fora pode inflamar-se. O utilizador pode sofrer ferimentos graves.



Deixe primeiro arrefecer o motor e abra depois o fecho do depósito de combustível.

- O vestuário que entre em contacto com combustível é mais facilmente inflamável. As pessoas podem sofrer ferimentos graves ou fatais e podem ocorrer danos materiais.
 - ▶ Caso o vestuário entre em contacto com gasolina: mude de vestuário.
- A gasolina pode ser prejudicial para o ambiente.
 - ▶ Não derrame combustível.
 - ▶ Elimine a gasolina corretamente e de forma ecológica.
- Caso a gasolina entre em contacto com a pele ou com os olhos, estes podem ficar irritados.
 - ▶ Evite o contacto com a gasolina.
 - ▶ Caso haja contacto com a pele: lave as zonas afetadas abundantemente com água e sabão.
 - ▶ Caso haja contacto com os olhos: lave os olhos abundantemente com água durante 15 minutos e procure um médico.
- A gasolina transbordada pode inflamar-se. As pessoas podem sofrer ferimentos graves ou fatais e podem ocorrer danos materiais.
 - ▶ Limpe as superfícies sujas com gasolina.
 - ▶ Deve ser evitada quaisquer tentativas de ignição até que os vapores de gasolina se tenham volatilizado.
- O sistema de ignição do motor gera faíscas. As faíscas podem sair para fora e provocar incêndios e explosões em ambientes facilmente inflamáveis ou explosivos. As pessoas podem sofrer ferimentos graves ou fatais e podem ocorrer danos materiais.
 - ▶ Apenas ligue o motor com a vela de ignição enroscada.
- ▶ Utilize as velas de ignição descritas no presente manual de utilização.
- ▶ Enrosque e aperte bem a vela de ignição.



Apenas ligue o motor com a vela de ignição enroscada.

- ▶ Pressione bem o conector da vela de ignição.
- Se o motor for abastecido com uma gasolina inadequada, este pode ser danificado.
 - ▶ Utilizar gasolina de marca nova e sem chumbo.
 - ▶ Observe as prescrições presentes neste manual de utilização.

4.3 Trabalhos

▲ ATENÇÃO

- Com o motor a trabalhar são produzidos gases de escape.



Os gases de escape inalados podem envenenar pessoas.

- ▶ Não inale gases de escape.
- ▶ Trabalhe num local bem ventilado.
- ▶ Se sentir enjoos, dores de cabeça, problemas de visão, problemas de audição ou tonturas: dê o trabalho como terminado e consulte um médico.
- Depois de o motor ter trabalhado, este pode estar muito quente.



As pessoas podem queimar-se.

- ▶ Antes de limpar, aguarde até o motor ter arrefecido.
- Com uma proteção auditiva e o motor a trabalhar, o utilizador percebe e avalia os ruídos de forma limitada.
 - ▶ Trabalhe de forma tranquila e ponderada.
- Se o motor for desligado com uma rotação elevada, poderão ocorrer falhas de ignição ou ignições retardadas.
 - ▶ Antes de desligar o motor, deixe-o trabalhar na rotação mínima durante 20 segundos.

5 Colocar o motor operacional

5.1 Combustível

O motor é alimentado com gasolina através do depósito do aparelho STIHL.

O motor está homologado para gasolina sem chumbo. A gasolina sem chumbo gera menos resíduos ao queimar, produz menos sedimentações na vela de ignição e aumenta a vida útil do sistema de escape. A gasolina deve cumprir os seguintes requisitos:

- A gasolina é nova, limpa e sem chumbo.

- O índice de octanas da gasolina é de, no mínimo, 90 octanas.
- A gasolina tem um teor máximo de etanol de 10% (E10).

A STIHL recomenda STIHL MotoPlus. Este combustível é praticamente isento de benzeno, enxofre e compostos aromáticos prejudiciais à saúde.

▲ CUIDADO

- Se o motor não for abastecido com uma gasolina adequada, este pode ser danificado.

A STIHL recomenda sempre a utilização de gasolina de marca nova. Nunca utilize mistura de dois tempos (gasolina misturada com óleo). Não abasteça com gasolina velha ou contaminada.

Evite a entrada de sujidade e água no depósito. Utilize apenas gasolina autorizada (não E85). Mude de marca de gasolina se existirem ruídos de batimentos ou tinidos.

- ▶ Se necessário, contacte o distribuidor oficial. A STIHL recomenda os distribuidores oficiais STIHL.

5.2 Reabastecer com óleo do motor

O óleo do motor lubrifica e arrefece o motor.

▲ CUIDADO

- O motor é fornecido sem o óleo do motor. Um nível de enchimento do óleo insuficiente ou excessivo pode provocar danos no motor.
 - ▶ Antes da primeira colocação em funcionamento, abasteça óleo de motor.
- ▶ Desligue o aparelho STIHL numa superfície plana.
- ▶ Desligue o motor.

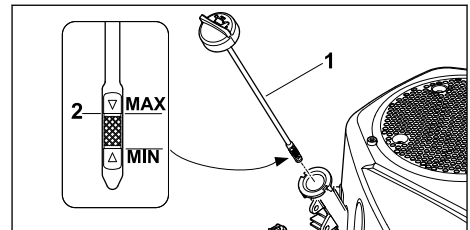

- ▶ Desenrosque a vareta de medição do óleo (1).
- ▶ Reabasteça óleo do motor, com um funil adequado, até encher até ao nível de enchimento máximo (2).

A capacidade de óleo é de:

- No primeiro abastecimento: 1,7 l
- Na mudança de óleo: 1,6 l

- ▶ Enrosque a vareta de medição do óleo (1).
- ▶ Antes de cada processo de arranque, verifique o nível de óleo do motor.  7.2. Se necessário, reabasteça com óleo do motor.

O motor foi concebido para óleos de motor convencionais de 4 tempos.

- ▶ Utilize óleos de motor das classes SF, SG, SH, SJ e superiores.
- ▶ A STIHL recomenda os seguintes óleos do motor:
 - SAE 30
 - SAE 10W-30
- ▶ Defina a qualidade do óleo de acordo com a temperatura exterior predominante da área de aplicação do aparelho STIHL:

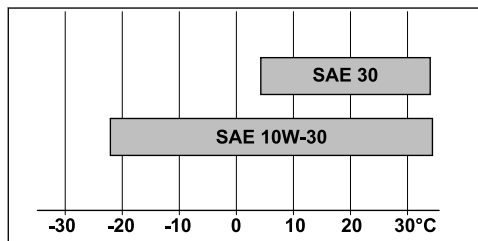

Funcionamento a temperaturas superiores a 4 °C: SAE 30

Funcionamento a temperaturas inferiores a 4 °C: SAE 10W-30

6 Limpeza

6.1 Limpar o motor



- ▶ Desligue o motor.
- ▶ Deixe arrefecer o motor.
- ▶ Limpe o motor com um pano húmido.
- ▶ Limpe as ranhuras de ventilação com um pincel.

7 Fazer a manutenção

7.1 Intervalos de manutenção

Os intervalos de manutenção são definidos em função das condições do próprio ambiente e das condições de trabalho. A STIHL recomenda os seguintes intervalos de manutenção:

Antes de cada utilização:

- ▶ Verificar o nível do óleo,  7.2.
- ▶ Verificar o filtro de ar,  7.3.



Após o primeiro mês ou após 5 horas de funcionamento:

- ▶ Mudar o óleo do motor,  7.6.

A cada 3 meses ou após 25 horas de funcionamento:

- ▶ Limpar o filtro de ar,  7.4.

A cada 12 meses ou após 100 horas de funcionamento:

- ▶ Mudar o óleo do motor,  7.6.
- ▶ Verificar as velas de ignição,  7.5.
- ▶ Substituir o filtro de ar,  7.3.
- ▶ Substituir o filtro de combustível. A STIHL recomenda os distribuidores oficiais STIHL.
- ▶ Substituir o filtro do óleo. A STIHL recomenda os distribuidores oficiais STIHL.
- ▶ Solicitar a inspeção a um distribuidor oficial. A STIHL recomenda os distribuidores oficiais STIHL.

A cada 24 meses ou após 200 horas de funcionamento:

- ▶ Verificar a folga da válvula. A STIHL recomenda os distribuidores oficiais STIHL.
- ▶ Verificar os tubos flexíveis do combustível e, se necessário, substituí-los. A STIHL recomenda os distribuidores oficiais STIHL.

Após 300 horas de funcionamento:

- ▶ Substituir a vela de ignição,  7.5.
- ▶ Limpar a câmara de combustão. A STIHL recomenda os distribuidores oficiais STIHL.

7.2 Verificar o nível do óleo do motor

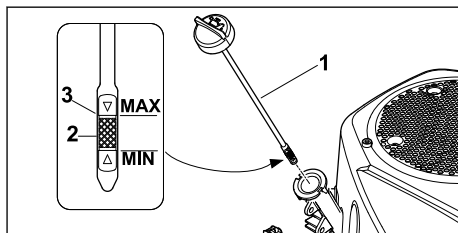

- ▶ Desligue o aparelho STIHL numa superfície plana.
- ▶ Desligue o motor.
- ▶ Desenrosque a vareta de medição do óleo (1) e limpe com um pano.
- ▶ Introduza a vareta de medição do óleo (1) no bocal de enchimento sem enroscar.
- ▶ Remova a vareta de medição do óleo e verifique o nível de enchimento do óleo na escala de medida (2). Se necessário, reabasteça com óleo do motor, utilizando um funil adequado, até encher até ao nível de enchimento máximo (3),  5.2.
- ▶ Enrosque a vareta de medição do óleo (1).

7.3 Substituir o filtro de ar

- ▶ Desligue o motor.
- ▶ Coloque o aparelho STIHL numa superfície plana.
- ▶ Limpe a tampa e o cárter do filtro de ar com um pano.

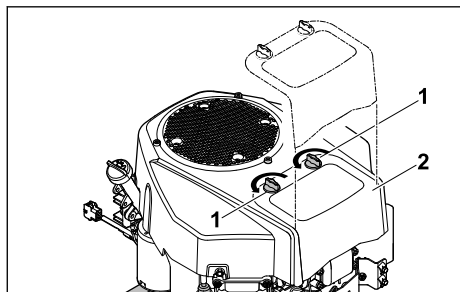

- ▶ Solte os manípulos rotativos (1).
- ▶ Remova a tampa (2).

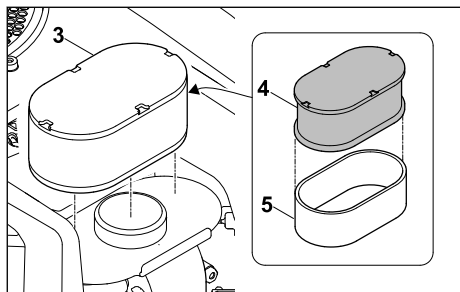

- ▶ Remova o elemento filtrante (3).
- ▶ Remova o filtro de espuma (4) do filtro de papel (5).
- ▶ Verifique o elemento filtrante (3) e os filtros (4, 5). Se for possível identificar danos ou sujidade profunda dos filtros, substitua peças.
- ▶ Antes de montar o novo filtro de espuma (4), este deve ser mergulhado em novo óleo de motor. Esprema o óleo do motor excedente.
- ▶ Encaixe o filtro de espuma (4) no filtro de papel (5).
- ▶ Introduza o elemento filtrante (3).
- ▶ Coloque a tampa (2).
- ▶ Enrosque os manípulos rotativos (1).

7.4 Limpar o filtro de ar

Limpe o filtro de ar nos intervalos de manutenção indicados. 7.1. Se o aparelho STIHL for utilizado em locais muito poeirentos, o filtro deve ser limpo com maior frequência.

- ▶ Desligue o motor.
- ▶ Coloque o aparelho STIHL numa superfície plana.

- ▶ Limpe a tampa e o cárter do filtro de ar com um pano.
- ▶ Desmonte o elemento filtrante, 7.3.

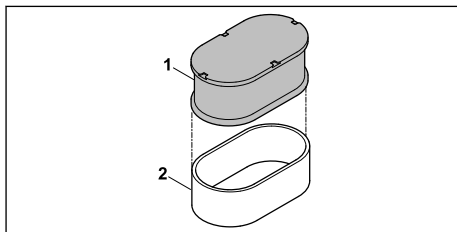

- ▶ Lave o filtro de espuma (1) com água e sabão e deixe-o secar. Elimine a água e o sabão contaminados de forma ecológica. Sacuda o filtro de papel (2).

AVISO

- A limpeza com ar comprimido pode danificar o filtro de papel.
 - ▶ Não limpe o filtro de papel com ar comprimido.

AVISO

- Pó e sujidade por trás do filtro de papel podem danificar o motor.
 - ▶ Limpe o filtro de papel, de modo a que não permaneça pó e sujidade por trás.

- ▶ Arme o filtro de ar, 7.3.

7.5 Verificar as velas de ignição

- ▶ Coloque o aparelho STIHL numa superfície plana.
- ▶ Desligue o motor e deixe-o arrefecer.

AVISO

- O motor tem duas velas de ignição. É necessário verificar as duas velas de ignição.

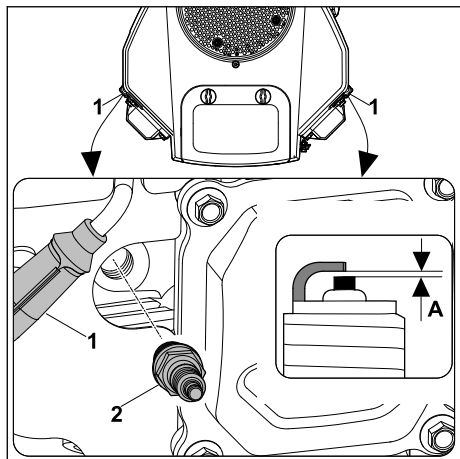

- ▶ Extraia o conector da vela de ignição (1).
- ▶ Caso a área em torno da vela de ignição (2) esteja suja: limpe a área em torno da vela de ignição (2) com um pano.
- ▶ Desenrosque a vela de ignição (2).
- ▶ Limpe a vela de ignição (2) com um pano.
- ▶ Meça a distância dos elétrodos (A) com um calibre apalpador. Se necessário, ajustar: A = 0,8 mm.
- ▶ Substitua a vela de ignição, 9.2:
 - Se a vela de ignição (2) estiver corroída.
 - Caso o isolador apresentar fendas ou danos.
- ▶ Enrosque a vela de ignição (2) à mão e aperte.
- ▶ Aperte a vela de ignição (2) com uma chave da vela de ignição.
 - Vela de ignição usada: 1/8 a 1/4 rotação.
 - Vela de ignição nova: 1/2 rotação.
- ▶ Pressione bem o conector da vela de ignição (1).
- ▶ Verifique do mesmo modo a segunda vela de ignição.

7.6 Mudar o óleo do motor com o tubo de escoamento de óleo

O óleo do motor quente é vertido de forma rápida e completa.

- ▶ Deixe o motor trabalhar até aquecer.
- ▶ Deixe trabalhar até esvaziar o depósito.
- ▶ Desligue o motor.
- ▶ Coloque o aparelho STIHL numa superfície plana.

CUIDADO

- Perigo de queimaduras

- ▶ Não toque nas peças quentes do motor.

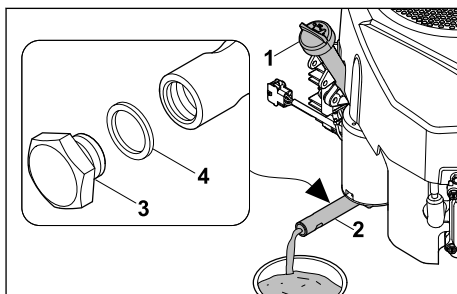

- ▶ Desenrosque a vareta de medição do óleo (1), 7.2.
- ▶ Desenrosque o bujão de fecho (3) com duas chaves de bocas SW19 e SW15 do tubo de escoamento de óleo (2).
- ▶ Remova o bujão de fecho (3) e o anel de vedação (4).
- ▶ Elimine o anel de vedação (4).
- ▶ Esvazie todo o óleo do motor para um recipiente adequado.
- ▶ Encaixe o novo anel de vedação (4) no bujão de fecho (3).
- ▶ Enrosque o bujão de fecho (3) no tubo de escoamento de óleo (2) e aperte com 14 Nm.
- ▶ Reabasteça com novo óleo do motor, 5.2.
- ▶ Enrosque a vareta de medição do óleo (1), 7.2.

8 Dados técnicos

8.1 Valor das emissões de gases de escape

O valor de CO₂ medido no processo de homologação UE encontra-se indicado em www.stihl.com/co2 nos dados técnicos específicos do produto.

O valor de CO₂ medido foi apurado num motor representativo de acordo com um método de ensaio normalizado em condições laboratoriais e não representa qualquer garantia expressa ou implícita do desempenho de um determinado motor.

Ao respeitar a utilização prevista e a manutenção descritas neste manual de utilização, é possível satisfazer os requisitos aplicáveis relativamente às emissões de gases de escape. A autorização de funcionamento extingue-se caso o motor seja alterado.

9 Peças de reposição e acessórios

9.1 Peças de reposição e acessórios

STIHL Estes símbolos identificam peças de reposição originais da STIHL e acessórios originais da STIHL.

A STIHL recomenda a utilização de peças de reposição originais da STIHL e acessórios originais da STIHL.

Peças de reposição e acessórios de outros fabricantes não podem ser avaliados pela STIHL quanto a fiabilidade, segurança e adequação apesar do constante acompanhamento oferecido e a STIHL não se pode responsabilizar pela sua utilização.

As peças de reposição originais da STIHL e os acessórios originais da STIHL estão disponíveis num revendedor especializado da STIHL.

9.2 Peças de reposição importantes

- Filtro de ar: 0004 140 4405
- Vela de ignição: 0004 400 7002

Obsah

1	Úvod.....	83
2	Informácie k tomuto návodu na obsluhu... 83	
3	Prehľad.....	84
4	Bezpečnostné upozornenia.....	84
5	Prípravenie motora na použitie.....	85
6	Čistenie.....	86
7	Údržba.....	86
8	Technické údaje.....	89
9	Náhradné diely a príslušenstvo.....	89

1 Úvod

Milá zákaznička, milý zákazník,

teší nás, že ste sa rozhodli pre výrobok spoločnosti STIHL. Naše výrobky vyvíjame a vyrábame v špičkovej kvalite podľa požiadaviek našich zákazníkov. Tým vznikajú výrobky s vysokou spoľahlivosťou aj pri extrémnom namáhaní.

Spoločnosť STIHL je tiež zárukou kvalitného servisu. Naše špecializované predajne zabezpečujú kompetentné poradenstvo a zaškolenie, ako aj rozsiahlu technickú podporu.

Spoločnosť STIHL sa výslovne hlási k trvalému a zodpovednému prístupu k životnému prostrediu. Tento návod na obsluhu vám ma pomôcť v tom, aby ste mohli váš výrobok STIHL používať s dlhou životnosťou bezpečne a šetrne k životnému prostrediu.

Ďakujeme vám za vašu dôveru a želáme vám veľa radosť s výrobkom spoločnosti STIHL.



Dr. Nikolas Stihl

DŮLEŽITÉ! PRED POUŽITÍM PREČÍTAJTE A USCHOVAJTE.

2 Informácie k tomuto návodu na obsluhu

2.1 Platná dokumentácia

- ▶ Okrem tohto návodu na obsluhu je potrebné si prečítať, pochopiť a uchovať nasledujúce dokumenty:
 - návod na obsluhu stroja značky STIHL.

Platia miestne bezpečnostné predpisy.

2.2 Označenie výstražných upozornení v texte

NEBEZPEČENSTVO

- Upozornenie poukazuje na nebezpečenstvá, ktoré vedú k ťažkým zraneniam alebo smrti.
 - ▶ Uvedené opatrenia môžu ťažkým zraneniam alebo smrti zabrániť.

VAROVANIE

- Upozornenie poukazuje na nebezpečenstvá, ktoré môžu viesť k ťažkým zraneniam alebo smrti.
 - ▶ Uvedené opatrenia môžu ťažkým zraneniam alebo smrti zabrániť.

UPOZORNENIE

- Upozornenie poukazuje na nebezpečenstvá, ktoré môžu viesť k vecným škodám.
 - ▶ Uvedené opatrenia môžu vecným škodám zabrániť.

2.3 Symboly v texte:



Tento symbol odkazuje na kapitolu v tomto návode na obsluhu.

- ▶ Tankovanie vykonajte na dobre vetranom mieste.
- Motor sa počas práce zohreje. Benzín sa rozširuje a v palivovej nádrži sa môže vytvárať pretlak. Počas otvárania uzáveru palivovej nádrže, môže dôjsť k vystreknutiu benzínu. Vystrekujúci benzín sa môže vznietiť. Používatel' sa môže ťažko zranit'.



Motor nechajte najprv vychladnúť a potom otvorte uzáver palivovej nádrže.

- Oblečenie prichádzajúce do styku s benzínom je ľahko horľavé. Osoby sa môžu ťažko zranit' alebo zomrieť a môžu vzniknúť vecné škody.
 - ▶ Ak oblečenie prišlo do styku s benzínom: Vymeňte oblečenie.
- Benzín môže ohroziť životné prostredie.
 - ▶ Nevylievajte palivo.
 - ▶ Benzín zlikvidujte v súlade s predpismi ekologickým spôsobom.
- Ak sa benzín dostane do kontaktu s pokožkou alebo očami, môže ich podráždiť.
 - ▶ Vyvarujte sa kontaktu s benzínom.
 - ▶ Ak sa dostane do kontaktu s pokožkou: Umyte postihnuté miesta na pokožke dostatočným množstvom vody a mydla.
 - ▶ Ak sa dostane do kontaktu s očami: Umyvajte oči aspoň 15 minút dostatočným množstvom vody a vyhľadajte lekára.
- Pretekajúci benzín sa môže vznietiť. Osoby sa môžu ťažko zranit' alebo zomrieť a môžu vzniknúť vecné škody.
 - ▶ Vyčistite miesta znečistené benzínom.
 - ▶ Kým sa zvyšky benzínu neodparia, vyhnite sa manipulácii so systémom zapalovania.
- Zapaľovacie zariadenie motora vytvára iskry. Iskry môžu uniknúť von a v ľahko zápalnom prostredí alebo výbušnom spustiť požiare a výbuchy. Osoby sa môžu ťažko zranit' alebo zomrieť a môžu vzniknúť vecné škody.



Štartujte motor len so zaskrutkovanou zapalovacou sviečkou.

- ▶ Používajte zapaľovacie sviečky uvedené v tomto návode na obsluhu.
- ▶ Zaskrutkujte zapaľovaciu sviečku a dotiahnite ju.
- ▶ Pevne zatlačte koncovku zapaľovacej sviečky.
- Ak sa do motora doplní nevhodný benzín, môže dôjsť k poškodeniu motora.
 - ▶ Používajte čerstvý bezolovnatý značkový benzín.
 - ▶ Dodržujte údaje tomto návode na obsluhu.

4.3 Pracovanie

▲ VAROVANIE

- Keď motor beží, vznikajú výfukové plyny.
 - ▶ Vdýchnuté výfukové plyny môžu spôsobiť otrávenie osôb.
- ▶ Nevdychujte výfukové plyny.
- ▶ Pracujte na dobre vetranom mieste.
- ▶ Pri nevoľnosti, bolestiach hlavy, poruche zraku, poruche sluchu alebo závrate: Ukončite prácu a vyhľadajte lekára.
- Po tom, čo bol motor v prevádzke, môže byť motor horúci.
 - ▶ Osoby sa môžu popáliť.



- ▶ Počkajte pred čistením, kým sa tlmič výfuku a motor vychladí.
- Ak používa používateľ chrániče sluchu a motor beží, používateľ môže v obmedzenej miere vnímať a hodnotiť zvuky.
 - ▶ Pracujte s pokojom a rozvahou.
- Keď sa motor vypína pri vysokých otáčkach, môže dôjsť k chybnému zapalovaniu alebo oneskorenému zapalovaniu.
 - ▶ Motor nechajte pred vypnutím 20 sekúnd bežať na minimálnych otáčkach.

5 Pripravenie motora na použitie

5.1 Palivo

Do motora sa dodáva benzín z nádrži stroja STIHL.

V motore je povolené používať bezolovnatý benzín. Pri spaľovaní bezolovnatého benzínu vzniká menej zvyškových látok, menej usadenín na zapalovacej sviečke a predlžuje sa životnosť výfukovej sústavy. Benzín musí spĺňať nasledujúce požiadavky:

- Benzín musí byť čerstvý, čistý a bezolovnatý.
- Minimálne oktánové číslo benzínu je 90.
- Maximálny obsah etanolu v benzíne je 10 % (E10).

Spoločnosť STIHL odporúča STIHL MotoPlus. Toto palivo neobsahuje takmer žiadny benzol, síru ani zdravie škodlivé aromatické uhľovodíky.

▲ POZOR

- Ak sa do motora doplní nesprávny benzín, môže dôjsť k poškodeniu motora.

Spoločnosť STIHL odporúča vždy používať čerstvý značkový benzín; nikdy nepoužívajte zmes do dvojtaktných motorov (benzín s prídavkom oleja).

Netankujte príliš starý ani znečistený benzín.

Zabráňte znečisteniu obsahu nádrže nečistotami a vodou.

Používajte výlučne schválený benzín (nepoužívajte E85).

Pri hrkaní alebo zvonivých zvukoch použite benzín inej značky.

- ▶ V prípade potreby kontaktujte predajcu, spoločnosť STIHL odporúča špecializovaného predajcu výrobkov STIHL.

5.2 Plnenie motorového oleja

Motorový olej vykonáva mazanie a chladí motor.

▲ POZOR

■ Motor sa dodáva bez motorového oleja.

Ak je hladina oleja vyššia alebo nižšia ako je prístupná hladina oleja, môže dôjsť k poškodeniu motora.

- ▶ Pred prvým uvedením do prevádzky nalejte motorový olej.
- ▶ Stroj STIHL odstavte na rovnú plochu.
- ▶ Zastavte motor.

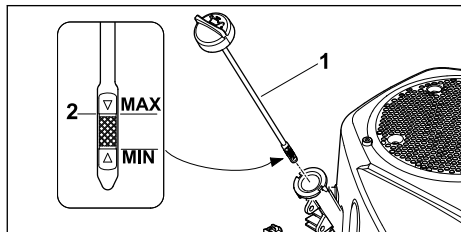

- ▶ Vyskrutkujte mierku oleja (1).
- ▶ V prípade potreby doplňte motorový olej s použitím vhodného lievika, kým sa nedosiahne maximálny stav naplnenia (2).

Kapacita oleja:

- Pri prvom naplnení: 1,7 litra
- Pri výmene oleja: 1,6 litra
- ▶ Skrutkovaním umiestnite mierku oleja (1).
- ▶ Pred každým naštartovaním skontrolujte stav motorového oleja. 7.2. V prípade potreby doplňte motorový olej.

Motor je určený na používanie s bežne dostupnými motorovými olejmi do 4-taktných motorov.

- ▶ Používajte motorové oleje tried SF, SG, SH, SJ a vyššie.
- ▶ Spoločnosť STIHL odporúča používať nasledujúce motorové oleje:

– SAE 30

– SAE 10W-30

- ▶ Druh oleja závisí od vonkajšej teploty v oblasti použitia stroja značky STIHL:

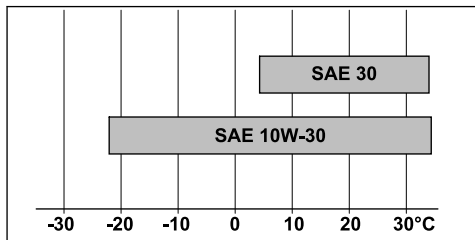

Prevádzka pri teplote nad 4° C: SAE 30

Prevádzka pri teplote pod 4° C: SAE 10W-30

6 Čistenie

6.1 Čistenie motora

- ▶ Zastavte motor.
- ▶ Motor nechajte vychladnúť.
- ▶ Motor vyčistite vlhkou utierkou.
- ▶ Vetracie otvory vyčistite pomocou štetca.

7 Údržba

7.1 Interval údržby

Intervaly údržby závisia od podmienok okolitého prostredia a pracovných podmienok. Spoločnosť STIHL odporúča nasledujúce intervaly údržby:

Pred každým použitím:

- ▶ Skontrolujte stav oleja, 7.2.
- ▶ Skontrolujte vzduchový filter, 7.3.

Po prvom mesiaci alebo po prvých 5 prevádzkových hodinách:

- ▶ Vymeňte motorový olej, 7.6.

Každé 3 mesiace alebo po 25 prevádzkových hodinách:

- ▶ Vyčistite vzduchový filter, 7.4.

Každých 12 mesiacov alebo po 100 prevádzkových hodinách:

- ▶ Vymeňte motorový olej, 7.6.
- ▶ Skontrolujte zapaľovacie sviečky, 7.5.
- ▶ Vymeňte vzduchový filter, 7.3.
- ▶ Vymeňte palivový filter. Spoločnosť STIHL odporúča špecializovaného predajcu výrobkov STIHL.
- ▶ Vymeňte olejový filter. Spoločnosť STIHL odporúča špecializovaného predajcu výrobkov STIHL.

- Nechajte vykonať prehliadku u špecializovaného predajcu. Spoločnosť STIHL odporúča špecializovaného predajcu výrobkov STIHL.

Každé 24 mesiacov alebo po 200 prevádzkových hodinách:

- Skontrolujte vôľu ventilu. Spoločnosť STIHL odporúča špecializovaného predajcu výrobkov STIHL.
- Skontrolujte palivové potrubie a v príp. potreby vymeňte. Spoločnosť STIHL odporúča špecializovaného predajcu výrobkov STIHL.

Po 300 prevádzkových hodinách:

- Vymeňte zapáľovaciu sviečku,  7.5.
- Vyčistite spaľovaciu komoru. Spoločnosť STIHL odporúča špecializovaného predajcu výrobkov STIHL.

7.2 Kontrola stavu motorového oleja

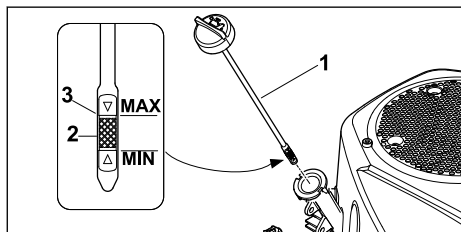

- Stroj STIHL odstavte na rovnú plochu.
- Zastavte motor.
- Vyskrutkujte mierku oleja (1) a vyčistite handrou.
- Mierku oleja (1) zasuňte do plniacich hrdiel, neskrutkujte.
- Vytiahnite mierku oleja a odčítajte hladinu oleja zo stupnice (2). V prípade potreby doplníte motorový olej s použitím vhodného lievika, kým sa nedosiahne maximálny stav naplnenia (3),  5.2.
- Zaskrutkujte mierku oleja (1).

7.3 Výmena vzduchového filtra

- Zastavte motor.
- Stroj STIHL umiestnite na rovnú plochu.
- Vyčistite veko a teleso vzduchového filtra handrou.

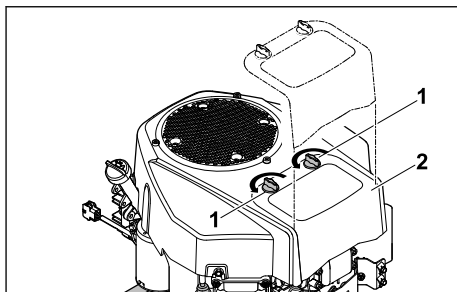

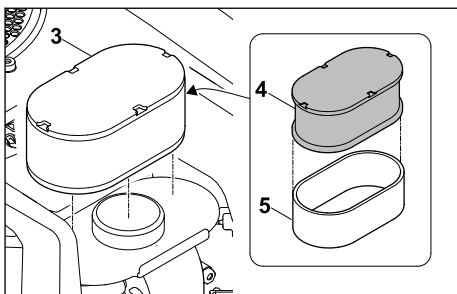

- Uvoľníte krídlovú maticu (1).
- Odstráňte veko (2).



- Odstráňte prvok filtra (3).
- Vyberte penový filter (4) z papierového filtra (5).
- Skontrolujte prvok filtra (3) a filtre (4, 5). V prípade, ak sú na filteri viditeľné poškodenia alebo výrazné znečistenie, vymeňte diely.
- Nový penový filter (4) ponorte pred montážou do čistého motorového oleja. Nadbytočný motorový olej z neho vytlačte.
- Nasadte penový filter (4) na papierový filter (5).
- Osadte prvok filtra (3).
- Nasadte veko (2).
- Zaskrutkujte krídlovú maticu (1).

7.4 Čistenie vzduchového filtra

Čistenie vzduchového filtra vykonávajúte v uvedených intervaloch údržby.  7.1. Ak sa stroj STIHL používa vo veľmi prašnom prostredí, filter čistite častejšie.

- Zastavenie motora.
- Stroj STIHL umiestnite na rovnú plochu.
- Vyčistite veko a teleso vzduchového filtra handrou.
- Odmontujte filter,  7.3.

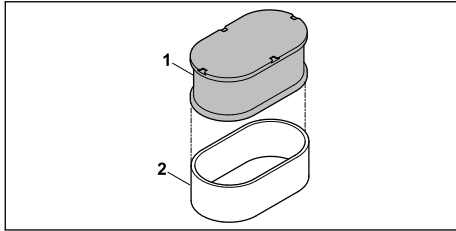

- ▶ Penový filter (1) premyte pomocou mydového lúhu a nechajte vyschnúť. Znečistený mydový lúh likvidujte spôsobom nepoškozujúcim životné prostredie.
- Papierový filter (2) oklepte.

UPOZORNENIE

- Čistenie stlačeným vzduchom môže papierový filter poškodiť.
 - ▶ Nečistite papierový filter stlačeným vzduchom.

UPOZORNENIE

- Prach a nečistoty za papierovým filtrom môžu poškodiť motor.
 - ▶ Papierový filter vyčistite tak, aby za ním nezostával prach a nečistoty.

- ▶ Zmontujte vzduchový filter, 7.3.

7.5 Kontrola zapalovacích sviečok

- ▶ Stroj STIHL umiestnite na rovnú plochu.
- ▶ Vypnite motor a nechajte ho vychladnúť.

UPOZORNENIE

- Motor má dve zapalovacie sviečky. Treba skontrolovať obidve zapalovacie sviečky.

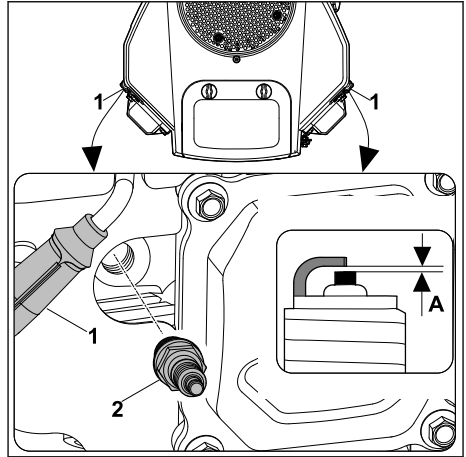

- ▶ Odpojte koncovku zapalovacej sviečky (1).
- ▶ Ak je priestor okolo zapalovacej sviečky (2) znečistený: Oblasť okolo zapalovacej sviečky (2) vyčistite handrou.
- ▶ Vyskrutkujte zapalovaciu sviečku (2).
- ▶ Zapalovaciu sviečku (2) vyčistite handrou.
- ▶ Odmerajte škáromerom vzdialenosť medzi elektródami (A). V prípade potreby upravte: A = 0,8 mm.
- ▶ Vymeňte zapalovaciu sviečku, 9.2:
 - Ak je zapalovacia sviečka (2) zhrdzavená.
 - Ak je izolátor prasknutý alebo poškodený.
- ▶ Zaskrutkujte zapalovaciu sviečku (2) rukou a dotiahnite ju.
- ▶ Utiahnite zapalovaciu sviečku (2) pomocou kľúča na zapalovacie sviečky.
- Opatrovaná zapalovacia sviečka: 1/8 až 1/4 obrátky.
- Nová zapalovacia sviečka: 1/2 obrátky.
- ▶ Pevne zatlačte koncovku zapalovacej sviečky (1).
- ▶ Rovnakým spôsobom vyskúšajte druhú zapalovaciu sviečku.

7.6 Výmena motorového oleja pomocou vypúšťacej rúrky oleja

Teplý motorový olej vytečie rýchlo a úplne.

- ▶ Motor nechajte bežať za tepla.
- ▶ Nádrž nechajte prázdnu.
- ▶ Zastavte motor.
- ▶ Stroj STIHL umiestnite na rovnú plochu.

⚠ POZOR

- Nebezpečenstvo popálenia
 - ▶ Nedotýkajte sa horúcich dielov motora.

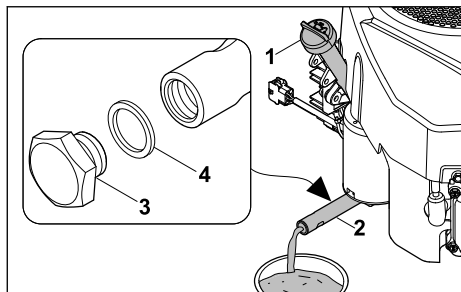

- ▶ Vyskrutkujte mierku oleja (1), 7.2.
- ▶ Upevňovaciu skrutku (3) vyskrutkujte pomocou dvoch vidlicových kľúčov SW19 a SW15 z vypúšťacej rúrky oleja (2).
- ▶ Odoberte upevňovaciu skrutku (3) a tesnenie (4).
- ▶ Zlikvidujte tesniaci krúžok (4).
- ▶ Nechajte odtečť všetok motorový olej do vhodnej nádoby.
- ▶ Osadte nový tesniaci krúžok (4) na upevňovaciu skrutku (3).
- ▶ Upevňovaciu skrutku (3) zaskrutkujte na vypúšťaciu rúrku oleja (2) a utiahnite ju momentom 14 Nm.
- ▶ Doplnite čerstvý motorový olej, 5.2.
- ▶ Zaskrutkujte mierku oleja (1), 7.2.

8 Technické údaje

8.1 Emisná hodnota výfukových plynov

Hodnota CO₂ nameraná v procese schvaľovania typu EÚ je uvedená na stránke www.stihl.com/co2 v časti s Technickými listami špecifickými pre výrobok.

Nameraná hodnota CO₂ bola zistená na reprezentatívnom motore podľa normovaného skúšobného postupu v laboratórnych podmienkach a nepredstavuje výslovnú ani implicitnú záruku výkonu motora.

Používanie a údržba v súlade s určením popisávaným v tomto návode na obsluhu spĺňajú platné požiadavky na emisie výfukových plynov. V prípade zmien vykonaných na motore zaniká povolenie na prevádzku.

9 Náhradné diely a príslušenstvo

9.1 Náhradné diely a príslušenstvo

STIHL Tieto symboly označujú originálne náhradné diely STIHL a originálne príslušenstvo STIHL.

STIHL odporúča používanie originálnych náhradných dielov STIHL a príslušenstva značky STIHL.

Náhradné diely a príslušenstvo iných výrobcov nemôžu byť spoločnosťou STIHL odborné posudzované z hľadiska spoľahlivosti, bezpečnosti a vhodnosti aj napriek vykonávanému sledovaniu trhu a STIHL nemôže za ich použitie ručiť.

Originálne náhradné diely STIHL a originálne príslušenstvo STIHL sú dostupné u špecializovaného predajcu značky STIHL.

9.2 Dôležité náhradné diely

- Vzduchový filter: 0004 140 4405
- Zapaľovacia sviečka: 0004 400 7002

Inhoudsopgave

1	Voorwoord.....	89
2	Informatie met betrekking tot deze handleiding.....	90
3	Overzicht.....	90
4	Veiligheidsinstructies.....	90
5	Motor bedrijfsklaar maken.....	92
6	Reinigen.....	93
7	Onderhoud.....	93
8	Technische gegevens.....	95
9	Onderdelen en toebehoren.....	95

1 Voorwoord

Geachte cliënt(e),

Wij zijn blij dat u hebt gekozen voor STIHL. Wij ontwikkelen en produceren onze producten in topkwaliteit in overeenstemming met de behoeften van onze klanten. Zo ontstaan producten met een hoge betrouwbaarheid, ook bij extreme belasting.

STIHL staat ook voor service met topkwaliteit. Onze dealers staan garant voor deskundig advies en instructie alsmede een uitgebreide technische begeleiding.

STIHL kiest uitdrukkelijk voor een duurzame en verantwoordelijke omgang met de natuur. Deze gebruiksaanwijzing is voor u bedoeld als onder-

steuning om uw STIHL-product gedurende een lange levensduur veilig en milieuvriendelijk te gebruiken.

Wij danken u voor uw vertrouwen in ons en wensen u veel plezier met uw STIHL product.



Dr. Nikolas Stihl

BELANGRIJK! VOOR GEBRUIK GOED DOORLEZEN EN BEWAREN.

2 Informatie met betrekking tot deze handleiding

2.1 Geldende documenten

- ▶ Lees naast deze gebruiksaanwijzing de volgende documenten, zorg dat u alles begrijpt en bewaar ze:
 - Gebruiksaanwijzing van het STIHL apparaat.

De lokale veiligheidsvoorschriften zijn van kracht.

2.2 Aanduiding van de waarschuwingen in de tekst



GEVAAR

- De aanwijzing duidt op gevaren die leiden tot ernstig letsel of zelfs tot de dood.
 - ▶ De genoemde maatregelen kunnen ernstig letsel of de dood voorkomen.



WAARSCHUWING

- De aanwijzing duidt op gevaren die **kunnen** leiden tot ernstig letsel of zelfs tot de dood.
 - ▶ De genoemde maatregelen kunnen ernstig letsel of de dood voorkomen.

LET OP

- De aanwijzing duidt op gevaren die kunnen leiden tot materiële schade.
 - ▶ De genoemde maatregelen kunnen materiële schade voorkomen.

2.3 Pictogrammen in de tekst



Dit pictogram verwijst naar een hoofdstuk in deze gebruiksaanwijzing.

3 Overzicht

3.1 Motor

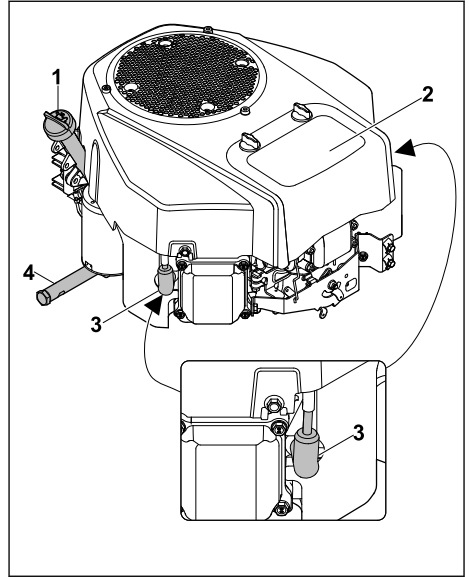

1 Oliepeilstok

De oliepeilstok meet de hoeveelheid motorolie.

2 Luchtfilter

Het luchtfilter filtert de lucht die door de motor wordt aangezogen.

3 Bougiestekker

De bougiestekker verbindt de ontstekingskaabel met de bougies.

4 Olieaftpleiding

De olieaftpleiding sluit de opening voor het aftappen van de motorolie af.

3.2 Pictogrammen

De pictogrammen kunnen op de motor staan en betekenen het volgende:



Lees de gebruiksaanwijzing, zorg dat u alles begrijpt en bewaar hem.

4 Veiligheidsinstructies

4.1 Waarschuwpictogrammen

De waarschuwpictogrammen op de motor of het STIHL apparaat betekenen het volgende:



Neem de veiligheidsinstructies en bijbehorende maatregelen in acht.



Lees de gebruiksaanwijzing, zorg dat u alles begrijpt en bewaar hem.



Raak hete oppervlakken niet aan.



Tank niet als de motor draait of heet is.



Voorkom het inademen van uitlaatgasen.



Het bochtstuk wordt zeer heet. Raak het niet aan.

4.2 Brandstof en tanken

▲ WAARSCHUWING

- De brandstof die voor deze motor wordt gebruikt, is benzine. Benzine is zeer ontvlambaar. Als benzine in contact komt met open vuur of hete voorwerpen, kan de benzine brand of explosies veroorzaken. Personen kunnen ernstig of dodelijk letsel oplopen en er kan materiële schade ontstaan.

Bescherm benzine tegen hitte en vuur.



- Mors geen benzine.
- Als er benzine is gemorst: veeg de benzine met een doek op en start de motor pas als alle onderdelen van het apparaat droog zijn.
- Rook niet.
- Tank niet in de buurt van vuur.
- Schakel de motor voor het bijtanken uit en laat deze afkoelen.
- Als de tank moet worden leeggemaakt: doe dit in de open lucht.
- Start de motor minstens 3 m verwijderd van de plaats waar wordt getankt.
- Sla de motor nooit op in een gebouw met benzine in de tank.
- Ingeademde benzinedampen kunnen mensen vergiften.

Adem geen benzinedampen in.



- Tank op een goed geventileerde plaats.
- Tijdens het werken wordt de motor warm. De benzine zet uit en in de brandstoftank kan overdruk ontstaan. Als de brandstoftankdop wordt geopend, kan er benzine naar buiten spuiten. De naar buiten spuitende benzine kan ontbranden. De gebruiker kan ernstig letsel oplopen.



Laat eerst de motor afkoelen en open vervolgens de brandstoftankdop.

- Kleding die in contact komt met benzine, is licht ontvlambaar. Personen kunnen ernstig of dodelijk letsel oplopen en er kan materiële schade ontstaan.
 - Als kleding in contact komt met benzine: verwissel de kleding.
- Benzine is schadelijk voor het milieu.
 - Mors geen brandstof.
 - Voer benzine volgens de voorschriften en milieuvriendelijk af.
- Als benzine met de huid of de ogen in contact komt, kunnen de huid of de ogen geïrriteerd raken.
 - Vermijd contact met benzine.
 - Als er contact met de huid heeft plaatsgevonden: was de betreffende plekken van de huid met veel water en zeep.
 - Als er contact met de ogen heeft plaatsgevonden: spoel de ogen minstens 15 minuten met veel water en raadpleeg een arts.
- Overgestroomde benzine kan ontbranden. Personen kunnen ernstig of dodelijk letsel oplopen en er kan materiële schade ontstaan.
 - Reinig oppervlakken die met benzine verontreinigd zijn.
 - Vermijd pogingen tot starten totdat de benzinedampen zijn verdampd.
- De ontsteking van de motor produceert vonken. Vonken kunnen ontsnappen en in een licht ontvlambare of explosieve omgeving brand of een explosie veroorzaken. Personen kunnen ernstig of dodelijk letsel oplopen en er kan materiële schade ontstaan.



Start de motor alleen met een ingedraaide bougie.

- Gebruik bougies die in deze gebruiksaanwijzing worden beschreven.
 - Draai de bougie in en haal deze aan.
 - Druk de bougiestekker stevig aan.
- Als voor de motor ongeschikte benzine is getankt, kan de motor beschadigd raken.
 - Gebruik recente loodvrije merkbenzine.

- ▶ Houd u aan de voorschriften in deze gebruiksaanwijzing.

4.3 Werken

▲ WAARSCHUWING

- Wanneer de motor draait, ontstaan er uitlaatgassen.



Ingeademde uitlaatgassen kunnen mensen vergiftigen.

- ▶ Adem geen uitlaatgassen in.
- ▶ Werk op een goed eventileerde plaats.
- ▶ Bij misselijkheid, hoofdpijn, zichtstoornissen, slecht horen of duizeligheid: stop met werken en raadpleeg een arts.
- Wanneer de motor uitgedraaid is, kan de motor nog heet zijn.



Personen kunnen brandwonden oplopen.

- ▶ Wacht voordat u begint met reinigen totdat de motor afgekoeld is.
- Als de gebruiker gehoorbescherming draagt en de motor draait, kan de gebruiker geluiden beperkt waarnemen en inschatten.
 - ▶ Werk rustig en doordacht.
- Als de motor bij een hoog toerental wordt uitgeschakeld, kan er overslaan van de ontsteking of naontsteking optreden.
 - ▶ Laat de motor vóór het uitschakelen 20 seconden op minimaal toerental draaien.

5 Motor bedrijfsklaar maken

5.1 Brandstof

De motor wordt vanuit de tank van het STIHL apparaat van benzine voorzien.

De motor werkt op loodvrije benzine. Loodvrije benzine verbrandt met minder resten, koekt minder aan op de bougie en verlengt de levensduur van het uitlaatsysteem. De benzine moet aan de volgende vereisten voldoet:

- De benzine is recent, schoon en loodvrij.
- Het octaangetal van de benzine is minstens 90.
- De benzine heeft een maximaal ethanolgehalte van 10 % (E10).

STIHL beveelt STIHL MotoPlus aan. Deze brandstof is nagenoeg vrij van benzeen, zwavel en schadelijke aromaten.

▲ VOORZICHTIG

- Als voor de motor geen geschikte benzine is getankt, kan de motor beschadigd raken. STIHL adviseert om altijd recente merkbenzine te gebruiken, nooit een tweetaktmengsel (benzine met toegevoegde olie). Tank geen bedorven of verontreinigde benzine. Voorkom verontreiniging van de tankinhoud met vuil en water. Gebruik alleen toegestane benzine (geen E85). Tank bij klop- of pingelgeluiden een ander merk benzine.

- ▶ Neem zo nodig contact op met de vakhandelaar. STIHL beveelt de STIHL vakhandelaar aan.

5.2 Motorolie bijvullen

De motorolie smeert en koelt de motor.

▲ VOORZICHTIG

- De motor wordt zonder motorolie afgeleverd. Een te hoog of te laag oliepeil kan schade aan de motor tot gevolg hebben.
 - ▶ Vul vóór de eerste ingebruikname motorolie bij.
- ▶ Plaats het STIHL apparaat op een vlakke ondergrond.
- ▶ Schakel de motor uit.

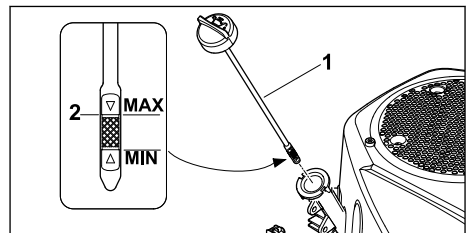

- ▶ Schroef de oliepeilstok (1) eruit.
- ▶ Vul zo nodig motorolie bij met een geschikte trechter, totdat het maximale oliepeil (2) bereikt is.

De oliecapaciteit bedraagt:

- Bij eerste vulling: 1,7 liter
- Bij olierversing: 1,6 liter
- ▶ Draai de oliepeilstok (1) in.
- ▶ Controleer vóór elke start het motoroliepeil. 7.2. Vul zo nodig motorolie bij.

Het motor is geschikt voor standaard verkrijgbare 4-taktmotoroliesoorten.

- ▶ Gebruik motoroliën van de klasse SF, SG, SH, SJ en hoger.

- ▶ STIHL beveelt aan om volgende motorolie te gebruiken:
 - SAE 30
 - SAE 10W-30
- ▶ Stem de oliesoort af op de buitentemperatuur waarbij het STIHL apparaat wordt gebruikt:

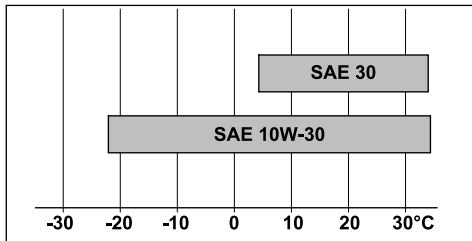

Gebruik bij temperaturen boven 4 °C: SAE 30

Gebruik bij temperaturen onder 4 °C:
SAE 10W-30

6 Reinigen

6.1 Motor reinigen

- ▶ Schakel de motor uit.
- ▶ Laat de motor afkoelen.
- ▶ Reinig de motor met een vochtige doek.
- ▶ Reinig de ventilatiesleuven met een kwast.

7 Onderhoud

7.1 Onderhoudsintervallen

Onderhoudsintervallen zijn afhankelijk van de omgevings- en werkomstandigheden. STIHL adviseert de volgende onderhoudsintervallen:

Vóór elk gebruik:

- ▶ Oliepijl controleren, 7.2.
- ▶ Luchtfilter controleren, 7.3.

Na de eerste maand of na 5 bedrijfsuren:

- ▶ Motorolie verversen, 7.6.

Elke 3 maanden of na 25 bedrijfsuren:

- ▶ Luchtfilter reinigen, 7.4.

Elke 12 maanden of na 100 bedrijfsuren:

- ▶ Motorolie verversen, 7.6.
- ▶ Bougies controleren, 7.5.
- ▶ Luchtfilter vervangen, 7.3.
- ▶ Brandstoffilter vervangen. STIHL beveelt hiervoor de STIHL vakhandelaar aan.
- ▶ Oliefilter vervangen. STIHL beveelt hiervoor de STIHL vakhandelaar aan.
- ▶ Een inspectie door een vakhandelaar laten uitvoeren. STIHL beveelt hiervoor de STIHL vakhandelaar aan.

Elke 24 maanden of na 200 bedrijfsuren:

- ▶ Klepspelings controleren. STIHL beveelt hiervoor de STIHL vakhandelaar aan.
- ▶ Controleer de brandstofslangen en vervang ze indien nodig. STIHL beveelt hiervoor de STIHL vakhandelaar aan.

Na 300 uren gebruikstijd:

- ▶ Bougie vervangen, 7.5.
- ▶ Verbrandingskamer reinigen. STIHL beveelt hiervoor de STIHL vakhandelaar aan.

7.2 Motoroliepeil controleren

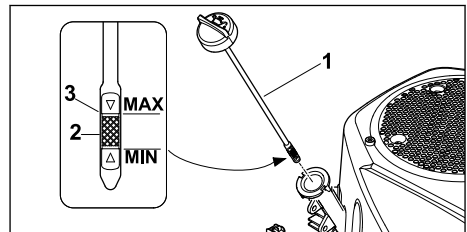

- ▶ Plaats het STIHL apparaat op een vlakke ondergrond.
- ▶ Schakel de motor uit.
- ▶ Schroef de oliepeilstok (1) eruit en reinig deze met een doek.
- ▶ Steek de oliepeilstok (1) in de olieulopening, maar schroef deze er niet in.
- ▶ Trek de oliepeilstok er weer uit en lees het oliepeil op de meetschaal (2) af. Vul zo nodig motorolie bij met een geschikte trechter, totdat het maximale oliepeil (3) bereikt is, 5.2.
- ▶ Schroef de oliepeilstok (1) erin.

7.3 Luchtfilter vervangen

- ▶ Schakel de motor uit.
- ▶ Plaats het STIHL apparaat op een vlakke ondergrond.
- ▶ Reinig het deksel en de behuizing van het luchtfilter met een doek.

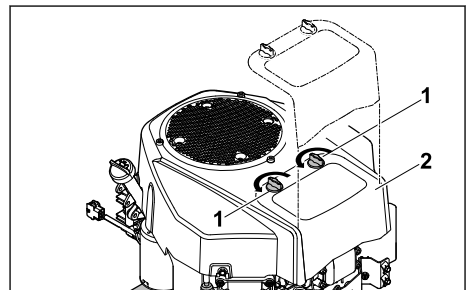

- ▶ Draai de draaiknoppen (1) los.
- ▶ Neem het deksel (2) weg.

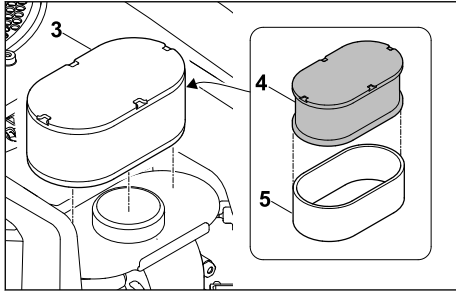

- ▶ Neem het filterelement (3) weg.
- ▶ Neem het schuimstoffilter (4) van het papierfilter (5).
- ▶ Controleer het filterelement (3) en de filters (4, 5). Vervang onderdelen als er schade of ernstige verontreiniging aan de filters te zien is.
- ▶ Dompel het nieuwe schuimstoffilter (4) vóór het monteren in verse motorolie. Druk overtollige motorolie uit.
- ▶ Plaats het schuimstoffilter (4) op het papierfilter (5).
- ▶ Breng het filterelement (3) aan.
- ▶ Plaats het deksel (2) erop.
- ▶ Draai de draaiknoppen (1) vast.

7.4 Luchtfilter reinigen

Reinig het luchtfilter op de aangegeven onderhoudsintervallen. 7.1. Reinig filters bij gebruik van het STIHL apparaat in stoffige omgevingen vaker.

- ▶ Schakel de motor uit.
- ▶ Plaats het STIHL apparaat op een vlakke ondergrond.
- ▶ Reinig het deksel en de behuizing van het luchtfilter met een doek.
- ▶ Demonteer het filterelement, 7.3.

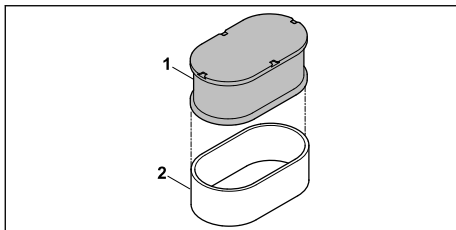

- ▶ Was het schuimstoffilter (1) met zeepsop uit en laat het drogen. Voer verontreinigd zeepsop op milieuvriendelijke wijze af. Klop het papierfilter (2) af.

LET OP

- Bij reinigen met perslucht kan het papierfilter beschadigd raken.
 - ▶ Reinig het papierfilter niet met perslucht.

LET OP

- Stof en vuil achter het papierfilter kunnen de motor beschadigen.
 - ▶ Reinig het papierfilter zodanig, dat er geen stof of vuil achter het filter achterblijven.

- ▶ Zet het luchtfilter in elkaar, 7.3.

7.5 Bougies controleren

- ▶ Plaats het STIHL apparaat op een vlakke ondergrond.
- ▶ Zet de motor uit en laat deze afkoelen.

LET OP

- De motor heeft twee bougies. Beide bougies moeten worden gecontroleerd.

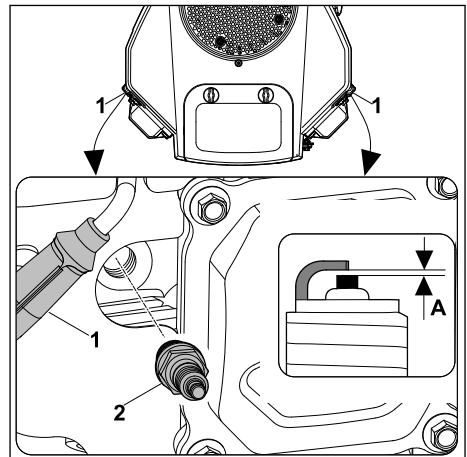

- ▶ Trek de bougiestekker (1) los.
- ▶ Als het gebied rondom de bougie (2) vuil is: reinig het gebied rondom de bougie (2) met een doek.
- ▶ Draai de bougie (2) eruit.
- ▶ Reinig de bougie (2) met een doek.
- ▶ Meet de elektrodeafstand (A) met een voelmaat. Pas deze indien nodig aan: A = 0,8 mm.
- ▶ Vervang de bougie, 9.2:
 - Als de bougie (2) gecorrodeerd is.
 - Als de isolator scheuren of beschadigingen vertoont.
- ▶ Draai de bougie (2) met de hand vast in.

- ▶ Haal de bougie (2) met een bougiesleutel aan.
- Gebruikte bougie: 1/8 tot 1/4 slag.
- Nieuwe bougie: 1/2 slag.
- ▶ Druk de bougiestekker (1) stevig aan.
- ▶ Controleer de tweede bougie op dezelfde manier.

7.6 Motorolie verversen met olieaftapleiding

Warme motorolie stroomt snel en volledig weg.

- ▶ Laat de motor warmdraaien.
- ▶ Rijd de tank leeg.
- ▶ Schakel de motor uit.
- ▶ Plaats het STIHL apparaat op een vlakke ondergrond.

▲ VOORZICHTIG

- Kans op brandwonden
 - ▶ Raak hete delen van de motor niet aan.

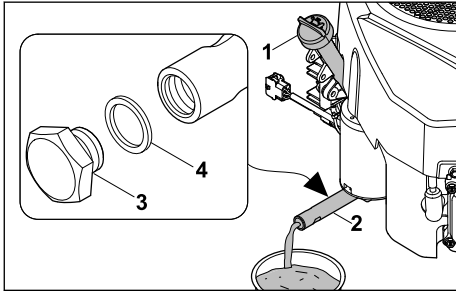

- ▶ Schroef de oliepeilstok (1) eruit, 7.2.
- ▶ Schroef de afsluitschroef (3) met twee moersleutels SW19 en SW15 van de olieaftapleiding (2) af.
- ▶ Neem de afsluitschroef (3) en de afdichting (4) weg.
- ▶ Gooi de afdichting (4) weg.
- ▶ Laat alle motorolie in een geschikte bak lopen.
- ▶ Steek de nieuwe afdichting (4) op de afsluitschroef (3).
- ▶ Schroef de afsluitschroef (3) in de olieaftapleiding (2) en haal deze met 14 Nm aan.
- ▶ Vul verse motorolie bij, 5.2.
- ▶ Draai de oliepeilstok (1) in, 7.2.

8 Technische gegevens

8.1 Uitlaatgasemissiewaarde

De in de EU-typegoedkeuringsprocedure gemeten CO₂-waarde staat weergegeven bij de voor het product specifieke technische gegevens bij www.stihl.com/co2.

De gemeten CO₂-waarde werd op een representatieve motor volgens een genormeerde testprocedure onder laboratoriumomstandigheden bepaald en vormt geen uitdrukkelijke of impliciete garantie van het vermogen van een bepaalde motor.

Door het in deze handleiding beschreven gebruik conform de voorschriften en onderhoud, wordt aan de geldende uitlaatgasemissie-eisen voldaan. Bij modificaties aan de motor vervalt de typegoedkeuring.

9 Onderdelen en toebehoren

9.1 Onderdelen en toebehoren

STIHL Deze symbolen kenmerken de originele STIHL onderdelen en het originele STIHL toebehoren.

STIHL adviseert alleen originele STIHL onderdelen en origineel STIHL toebehoren te gebruiken.

Reserveonderdelen en toebehoren van andere fabrikanten kunnen door STIHL wat betreft betrouwbaarheid, veiligheid en geschiktheid ondanks continue marktobservatie niet worden beoordeeld en STIHL kan ook niet borg staan voor het gebruik ervan.

Originele STIHL onderdelen en origineel STIHL toebehoren zijn leverbaar via de STIHL dealer.

9.2 Belangrijke vervangingsonderdelen

- Luchtfilter: 0004 140 4405
- Bougie: 0004 400 7002

Содержание

1	Предисловие.....	95
2	Информация к данному руководству по эксплуатации.....	96
3	Обзор.....	96
4	Указания по технике безопасности.....	97
5	Подготовка двигателя к работе.....	98
6	Очистка.....	99
7	Техническое обслуживание.....	99
8	Технические данные	102
9	Запасные части и принадлежностей	102

1 Предисловие

Уважаемый клиент,

мы рады, что вы выбрали изделие STIHL. Мы разрабатываем и производим продукцию

высочайшего качества, соответствующую потребностям наших клиентов. Наша продукция обеспечивает высокую надежность даже при экстремальных нагрузках.

STIHL – это и высочайшее качество обслуживания. Наши представители всегда готовы провести для вас компетентную консультацию и инструктаж, а также обеспечить всестороннюю техническую поддержку.

Компания STIHL безоговорочно проводит политику бережного и ответственного отношения к природе. Данное руководство по эксплуатации предназначено для содействия вам в безопасной и экологически благоприятной эксплуатации изделия STIHL в течение всего длительного срока службы.

Мы благодарим вас за доверие и желаем приятных впечатлений от вашего нового изделия STIHL.



д-р Николас Штиль

ВАЖНО! ПЕРЕД ПРИМЕНЕНИЕМ ОЗНАКОМИТЬСЯ И СОХРАНИТЬ.

2 Информация к данному руководству по эксплуатации

2.1 Применяемые документы

- ▶ В дополнение к данной инструкции по эксплуатации обязательно следует прочитать, понять и сохранить следующие документы:
 - инструкция по эксплуатации устройства STIHL

Применяются местные правила техники безопасности.

2.2 Маркировка предупредительных надписей в тексте

ОПАСНОСТЬ

- Указывает на возможные опасности, которые ведут к тяжелым травмам или смерти.
 - ▶ Описанные меры помогут предотвратить тяжелые травмы или смерть.

ПРЕДУПРЕЖДЕНИЕ

- Указывает на возможные опасности, которые могут привести к тяжелым травмам **или смерти**.
 - ▶ Описанные меры помогут предотвратить тяжелые травмы или смерть.

УКАЗАНИЕ

- Указывает на возможные опасности, которые могут привести к возникновению материального ущерба.
 - ▶ Описанные меры помогут избежать возникновения материального ущерба.

2.3 Символы в тексте:



Этот символ отсылает к главе в данной инструкции по эксплуатации.

3 Обзор

3.1 Двигатель

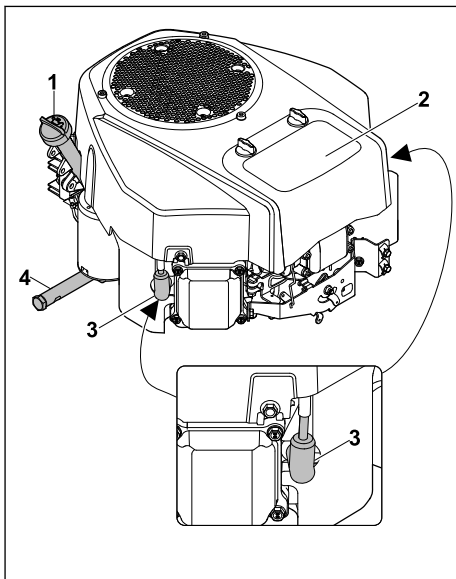

- 1 **Указатель уровня масла**
Указатель уровня масла измеряет количество моторного масла.
- 2 **Воздушный фильтр**
Воздушный фильтр фильтрует воздух, всасываемый двигателем.

3 Штекер провода свечи зажигания

Штекер провода свечи зажигания соединяет кабель зажигания со свечами зажигания.

4 Сливная труба масла

Сливная труба масла закрывает отверстие для слива моторного масла.

3.2 Символы

На двигателе могут быть нанесены символы, они означают следующее:



Обязательно следует прочитать, понять и сохранить инструкцию по эксплуатации.

4 Указания по технике безопасности**4.1 Предупредительные символы**

Предупредительные символы на двигателе или устройстве STIHL означают следующее:



Соблюдать предписания по технике безопасности и выполнять соответствующие действия.



Обязательно следует прочитать, понять и сохранить инструкцию по эксплуатации.



Запрещается прикасаться к горячим поверхностям.



Не заправлять двигатель, пока он работает или сильно нагрет.



Стараться не вдыхать выхлопные газы.



Коллектор сильно нагревается. Не прикасаться.

4.2 Топливо и заправка**▲ ПРЕДУПРЕЖДЕНИЕ**

- В качестве топлива для этого двигателя используется бензин. Бензин очень легко воспламеняется. В случае контакта бензина с открытым огнем или горячими предметами бензин может стать причиной пожара или взрыва. Это может привести к

серьезным травмам или летальному исходу и материальному ущербу.



Защищать бензин от огня и воздействия высоких температур.

- ▶ Не проливать бензин.
- ▶ Если бензин пролился: вытереть бензин тряпкой и запускать двигатель только при полном высыхании всех частей устройства.
- ▶ Не курить.
- ▶ Не заправлять вблизи открытого огня.
- ▶ Перед заправкой выключить двигатель и подождать, пока он остынет.
- ▶ Если бак необходимо опорожнить: выполнять процедуру на открытом воздухе.
- ▶ Запускать двигатель на расстоянии не менее 3 м от места заправки.
- ▶ Не хранить в помещении двигатель с бензином в бензобаке.
- Вдыхаемые пары бензина могут привести к отравлению людей.



Не вдыхать пары бензина.

- ▶ Заправлять в хорошо проветриваемом месте.
- Во время работы двигатель нагревается. Бензин расширяется, и в топливном баке может накапливаться избыточное давление. При открытой крышке топливного бака возможно выплескивание бензина. Выливающийся бензин может воспламениться. Пользователь может получить серьезные травмы.



Сначала дать двигателю остыть, а затем открыть крышку топливного бака.

- Одежда, соприкасающаяся с бензином, может легко воспламениться. Это может привести к серьезным травмам или летальному исходу или материальному ущербу.
- ▶ Если бензин попал на одежду: сменить одежду.
- Бензин может нанести вред окружающей среде.
- ▶ Не проливать топливо.
- ▶ Утилизировать бензин согласно предписаниям без ущерба для окружающей среды.
- В случае попадания бензина на кожу или в глаза возможно появление раздражений кожи или глаз.

- ▶ Избегать контакта с бензином.
- ▶ В случае попадания на кожу: промыть соответствующие участки кожи обильным количеством воды с мылом.
- ▶ В случае попадания в глаза: промывать глаза обильным количеством воды не менее 15 минут, после чего обратиться к врачу.
- Переливающийся бензин может воспламениться. Это может привести к серьезным травмам или летальному исходу и материальному ущербу.
 - ▶ Очистить поверхности, загрязненные бензином.
 - ▶ Не включать зажигание до того момента, пока пары бензина не улетучатся.
- Система зажигания двигателя создает искры. Искры могут попасть наружу и стать причиной возгорания или взрыва в легковоспламеняющейся или взрывоопасной среде. Это может привести к серьезным травмам или летальному исходу и материальному ущербу.



Запускать двигатель только с установленной свечой зажигания.

- ▶ Использовать свечи зажигания только в соответствии с описанием, приведенным в данной инструкции по эксплуатации.
- ▶ Вкрутить свечу зажигания и затянуть ее до отказа.
- ▶ С силой прижать штекер провода свечи зажигания.
- Если двигатель заправлен неправильным бензином, возможны повреждения двигателя.
 - ▶ Использовать свежий неэтилированный бензин марочных сортов.
 - ▶ Учитывать указания, приведенные в данной инструкции по эксплуатации.

4.3 Работа с устройством

▲ ПРЕДУПРЕЖДЕНИЕ

- При работе двигателя выделяются выхлопные газы.



Вдыхаемые выхлопные газы могут привести к отравлению людей.

- ▶ Не вдыхать выхлопные газы.
- ▶ Работать в хорошо проветриваемом месте.
- ▶ При возникновении тошноты, головной боли, нарушения зрения, ухудшения

слуха или головокружения прекратить работу и обратиться к врачу.

- После запуска двигатель может нагреться. Люди могут получить ожоги.



- ▶ Перед очисткой подождать, пока двигатель не остынет.
- Если пользователь носит защитные наушники при работающем двигателе, он может воспринимать и оценивать шумы в ограниченной степени.
 - ▶ Работать спокойно и вдумчиво.
- Если двигатель выключается при высоком числе оборотов, это может привести к перебоям в зажигании или запаздыванию зажигания.
 - ▶ Перед остановкой дать поработать двигателю в течение 20 секунд с минимальным числом оборотов.

5 Подготовка двигателя к работе

5.1 Топливо

В двигатель подается бензин из бака устройства STIHL.

Двигатель рассчитан на заправку неэтилированным бензином. Неэтилированный бензин сгорает с меньшим количеством отходов, способствует уменьшению отложений на свече зажигания и увеличению срока службы системы выпуска ОГ. Бензин должен соответствовать следующим условиям:

- Бензин свежий, чистый и неэтилированный.
- Октановое число бензина не менее 90.
- Максимальное содержание этанола в бензине 10 % (E10).

Компания STIHL рекомендует STIHL MotoPlus. Данное топливо практически не содержит бензола, серы и вредных для здоровья ароматических соединений.

▲ ОСТОРОЖНО

- Если двигатель заправлен неправильным бензином, возможны повреждения двигателя.

Компания STIHL рекомендует всегда использовать свежий бензин марочных сортов и ни в коем случае не применять топливную смесь для двухтактных двигателей (бензин с добавлением масла).

Не заливать застоявшийся или загрязненный бензин.

Исключить попадание загрязнений и воды в топливный бак.

Использовать только разрешенный к применению бензин (не использовать E85).

При появлении стука или звона следует сменить марку бензина.

- ▶ В случае необходимости связаться со специализированным центром, компания STIHL рекомендует обращаться к дилерам STIHL.

5.2 Заливка моторного масла

Моторное масло смазывает и охлаждает двигатель.

▲ ОСТОРОЖНО

- Двигатель поставляется без моторного масла.
- Уровень масла ниже или выше допустимых значений может привести к повреждениям двигателя.
 - ▶ Перед первым вводом двигателя в эксплуатацию необходимо залить в него моторное масло.
- ▶ Поставить устройство STIHL на ровную поверхность.
- ▶ Выключить двигатель.

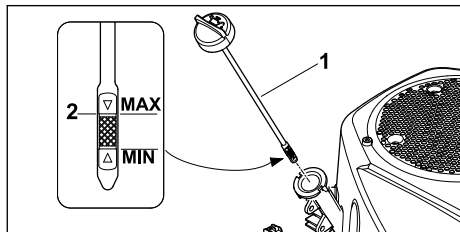

- ▶ Открутить указатель уровня масла (1).
- ▶ При необходимости залить моторное масло с помощью подходящей воронки до максимальной отметки уровня заполнения (2).

Объем масла составляет:

- При первой заливке: 1,7 литров
- При смене моторного масла: 1,6 литров
- ▶ Вкрутить указатель уровня масла (1).
- ▶ Перед каждым запуском проверять уровень моторного масла. 7.2. При необходимости долить моторное масло.

Двигатель рассчитан на применение стандартных моторных масел для 4-тактных двигателей.

- ▶ Использовать моторные масла классов SF, SG, SH, SJ и выше.
- ▶ Компания STIHL рекомендует использовать следующие моторные масла:

- SAE 30
- SAE 10W-30
- ▶ Сорт масла необходимо подбирать в соответствии с наружной температурой, которая характерна для региона эксплуатации устройства STIHL:

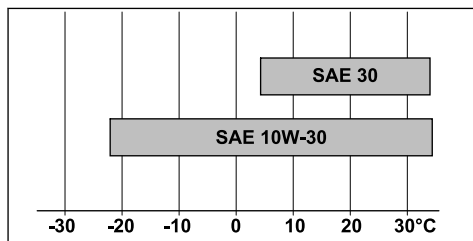

Эксплуатация при температуре выше 4 °C:
SAE 30

Эксплуатация при температуре ниже 4 °C:
SAE 10W-30

6 Очистка

6.1 Очистка двигателя

- ▶ Выключить двигатель.
- ▶ Дождаться охлаждения двигателя.
- ▶ Протереть двигатель влажной тряпкой.
- ▶ Очистить вентиляционные отверстия кисточкой.

7 Техническое обслуживание

7.1 Интервалы техобслуживания

Периодичность обслуживания зависит от условий окружающей среды и условий труда. STIHL рекомендует следующие интервалы техобслуживания:

Перед каждым применением:

- ▶ Проверить уровень моторного масла, 7.2.
- ▶ Проверить воздушный фильтр, 7.3.

После первого месяца или первых 5 часов работы:

- ▶ Заменить моторное масло, 7.6.

После 3 месяцев или первых 25 часов работы:

- ▶ Очистить воздушный фильтр, 7.4.

После 12 месяцев или первых 100 часов работы:

- ▶ Заменить моторное масло, 7.6.
- ▶ Проверить свечи зажигания, 7.5.

- ▶ Заменить воздушный фильтр,  7.3.
- ▶ Заменить топливный фильтр. Компания STIHL рекомендует обращаться к дилеру STIHL.
- ▶ Заменить масляный фильтр. Компания STIHL рекомендует обращаться к дилеру STIHL.
- ▶ Рекомендуется проведение техосмотра дилером. Компания STIHL рекомендует обращаться к дилеру STIHL.

После 24 месяцев или первых 200 часов работы:

- ▶ Проверить зазор клапана. Компания STIHL рекомендует обращаться к дилеру STIHL.
- ▶ Проверить топливные шланги и при необходимости заменить. Компания STIHL рекомендует обращаться к дилеру STIHL.

После 300 часов работы:

- ▶ Заменить свечу зажигания,  7.5.
- ▶ Очистить камеру сгорания. Компания STIHL рекомендует обращаться к дилеру STIHL.

7.2 Проверка уровня моторного масла

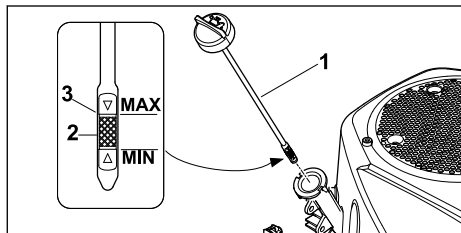

- ▶ Поставить устройство STIHL на ровную поверхность.
- ▶ Выключить двигатель.
- ▶ Открутить указатель уровня масла (1) и очистить его влажной тряпкой.
- ▶ Вставить указатель уровня масла (1) в наливной патрубок, не вкручивать.
- ▶ Вынуть указатель уровня масла и считать показатель уровня масла на измерительной шкале (2). При необходимости залить моторное масло с помощью подходящей воронки до максимальной отметки уровня заполнения (3),  5.2.
- ▶ Вкрутить указатель уровня масла (1).

7.3 Замена воздушного фильтра

- ▶ Выключить двигатель.
- ▶ Поставить устройство STIHL на ровную поверхность.
- ▶ Очистить крышку и корпус воздушного фильтра с помощью тряпки.

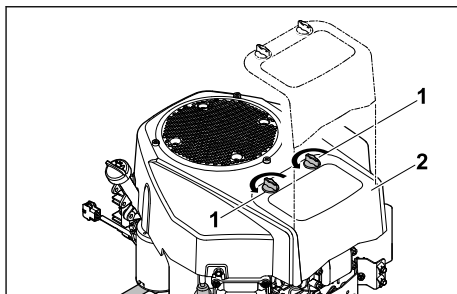

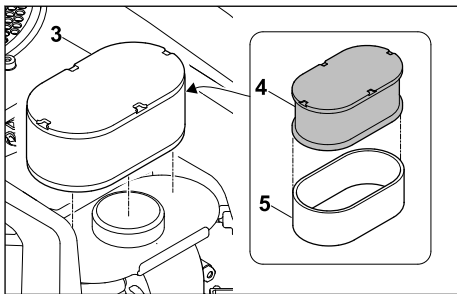

- ▶ Открутить поворотные ручки (1).
- ▶ Снять крышку (2).



- ▶ Снять фильтрующий элемент (3).
- ▶ Снять поролоновый фильтр (4) с бумажного фильтра (5).
- ▶ Проверить фильтрующий элемент (3) и фильтры (4, 5). Если фильтры повреждены или сильно загрязнены, заменить детали.
- ▶ Перед монтажом погрузить новый поролоновый фильтр (4) в свежее моторное масло. Отжать излишки моторного масла.
- ▶ Надеть поролоновый фильтр (4) на бумажный фильтр (5).
- ▶ Вставить фильтрующий элемент (3).
- ▶ Установить крышку (2).
- ▶ Вкрутить поворотные ручки (1).

7.4 Очистка воздушного фильтра

Очищать воздушный фильтр через указанные интервалы технического обслуживания.  7.1. При эксплуатации устройства STIHL в пыльных условиях фильтры нуждаются в более частой очистке.

- ▶ Выключить двигатель.
- ▶ Поставить устройство STIHL на ровную поверхность.
- ▶ Очистить крышку и корпус воздушного фильтра с помощью тряпки.
- ▶ Снять фильтрующий элемент,  7.3.

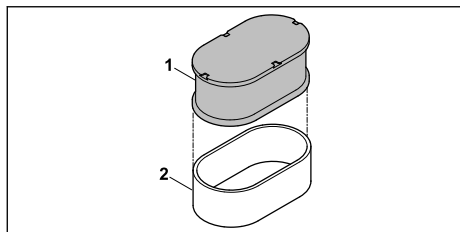

- ▶ Промыть поролоновый фильтр (1) в мыльном растворе и просушить его. Утилизировать загрязненную мыльную воду экологически безопасным способом.
- Вытрясти бумажный фильтр (2).

УКАЗАНИЕ

- Очистка сжатым воздухом может повредить бумажный фильтр.
 - ▶ Не очищать бумажный фильтр сжатым воздухом.

УКАЗАНИЕ

- Пыль и грязь за бумажным фильтром могут повредить двигатель.
 - ▶ Очистить бумажный фильтр, чтобы не осталось пыли и грязи.

- ▶ Собрать воздушный фильтр, 7.3.

7.5 Проверка свечей зажигания

- ▶ Поставить устройство STIHL на ровную поверхность.
- ▶ Выключить двигатель и дать ему остыть.

УКАЗАНИЕ

- У двигателя две свечи зажигания. Обе свечи зажигания необходимо проверить.

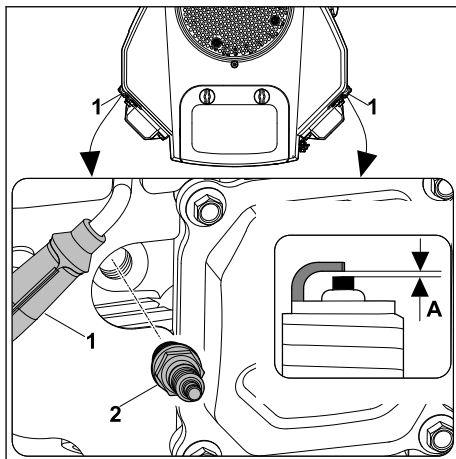

- ▶ Вынуть штекер провода свечи зажигания (1).
- ▶ Если область вокруг свечи зажигания (2) загрязнена: очистить область вокруг свечи зажигания (2) тряпкой.
- ▶ Вывинтить свечу зажигания (2).
- ▶ Очистить свечу зажигания (2) тряпкой.
- ▶ Измерить расстояние между электродами (A) с помощью щупа. При необходимости отрегулировать: $A = 0,8 \text{ мм}$.
- ▶ Заменить свечу зажигания, 9.2:
 - Если свеча зажигания (2) окислена.
 - При обнаружении на изоляторе трещин и повреждений.
- ▶ Вкрутить свечу зажигания (2) вручную до отказа.
- ▶ Затянуть свечу зажигания (2) с помощью подходящего ключа для свечей зажигания.
 - Старая свеча зажигания: от 1/8 до 1/4 оборота.
 - Новая свеча зажигания: 1/2 оборота.
- ▶ С силой прижать штекер провода свечи зажигания (1).
- ▶ Таким же образом проверить вторую свечу зажигания.

7.6 Замена моторного масла с помощью сливной трубы масла

Теплое моторное масло стекает быстро и полностью.

- ▶ Довести двигатель до теплого состояния.
- ▶ Дать устройству поработать с пустым баком.
- ▶ Выключить двигатель.

- ▶ Поставить устройство STIHL на ровную поверхность.

▲ ОСТОРОЖНО

- Опасность ожогов
 - ▶ Запрещается прикасаться к горячим деталям двигателя.

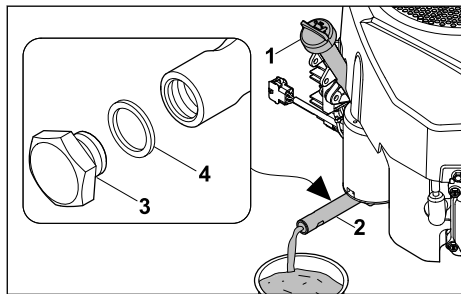

- ▶ Открутить указатель уровня масла (1), 7.2.
- ▶ Отвинтить резьбовую пробку (3) с помощью двух гаечных ключей размера 19 и 15 от сливной трубы масла (2).
- ▶ Снять резьбовую пробку (3) и уплотнительное кольцо (4).
- ▶ Утилизировать уплотнительное кольцо (4).
- ▶ Полностью слить моторное масло в подходящую емкость.
- ▶ Установить новое уплотнительное кольцо (4) на резьбовую пробку (3).
- ▶ Ввинтить резьбовую пробку (3) в сливную трубу масла (2) и затянуть ее с моментом 14 Нм.
- ▶ Залить свежее моторное масло, 5.2.
- ▶ Вкрутить указатель уровня масла (1), 7.2.

8 Технические данные

8.1 Показатель выброса ОГ

Замеренный в процессе утверждения типового образца изделия на соответствие нормам ЕС показатель CO₂ указан на сайте www.stihl.com/co2 в разделе технических характеристик изделия.

Показатель CO₂ был замерен на репрезентативном двигателе по унифицированному методу испытаний в лабораторных условиях, поэтому не дает точной или потенциальной гарантии мощности определенного двигателя.

При соблюдении описанных в данной инструкции по эксплуатации правил использо-

вания по назначению и технического обслуживания выполняются действующие требования к выбросам отработавших газов. В случае внесения изменений в конструкцию двигателя разрешение на эксплуатацию аннулируется.

9 Запасные части и принадлежности

9.1 Запасные части и принадлежности

STIHL Этими символами обозначены оригинальные запчасти и принадлежности STIHL.

Компания STIHL рекомендует использовать оригинальные запчасти STIHL и оригинальные принадлежности STIHL.

Компания STIHL не может ручаться за надежность, безопасность и пригодность запасных частей и принадлежностей других производителей, вследствие чего ответственность компании STIHL за их эксплуатацию исключена.

Оригинальные запасные части STIHL и оригинальные принадлежности STIHL можно купить у дилера STIHL.

9.2 Важные запасные части

- Воздушный фильтр: 0004 140 4405
- Свеча зажигания: 0004 400 7002

Saturs

1	Priekšvārds.....	102
2	Informācija par šo lietošanas instrukciju.....	103
3	Pārskats.....	103
4	Drošības norādījumi.....	104
5	Motora sagatavošana darbam.....	105
6	Tīrīšana.....	106
7	Apkope.....	106
8	Tehniskie dati.....	108
9	Rezerves daļas un piederumi.....	108

1 Priekšvārds

Cienītais klient, cienījamā kliente!

Mēs priecājamies, ka esat izvēlējies STIHL. Mēs atīstām un ražojam savus augstākās kvalitātes izstrādājumus atbilstoši savu klientu prasībām. Šādi rodas izstrādājumi, kas ir īpaši uzticami arī smagos apstākļos.

STIHL nodrošina arī augstāko servisa kvalitāti. Mūsu tirgotāji garantē profesionālas konsultācijas un apmācību, kā arī visaptverošu tehnisku apkalpošanu.

STIHL vienmēr ilgtspējīgu un atbildīgu rūpējas par dabu. Šī lietošanas instrukcija sniedz jums atbalstu, lai jūs ilgstoši, droši un videi draudzīgi varētu lietot savu STIHL Produkt ražojumu.

Mēs pateicamies par jūsu uzticību un vēlam jums izdošanos ar jūsu STIHL izstrādājumu.

N. S. Stihl

Dr. Nikolas Stihl

SVARĪGI! PIRMS LIETOŠANAS IZLASIET UN SAGLABĀJIET.

2 Informācija par šo lietošanas instrukciju

2.1 Spēkā esošie dokumenti

- ▶ Papildus šai lietošanas pamācībai izlasiet, izprotiet un saglabājiēt tālāk norādītos dokumentus.
- STIHL ierīces lietošanas pamācība

Spēkā ir vietējie drošības noteikumi.

2.2 Brīdinājuma norāžu apzīmēšana tekstā

! BĪSTAMI

- Norāde sniedz informāciju par apdraudējumam, kas rada smagas traumas vai izraisa nāvi.
 - ▶ Minētās darbības var novērst smagas traumas vai nāvi.

! BRĪDINĀJUMS

- Norāde sniedz informāciju par apdraudējumam, kas var izraisīt smagas traumas vai nāvi.
 - ▶ Minētās darbības var novērst smagas traumas vai nāvi.

NORĀDĪJUMS

- Norāde sniedz informāciju par apdraudējumam, kas var izraisīt mantiskos bojājumus.
 - ▶ Minētās darbības var novērst mantiskos bojājumus.

2.3 Tekstā lietotie simboli



Šis simbols norāda atsauci uz šīs lietošanas pamācības nodaļu.

3 Pārskats

3.1 Motors

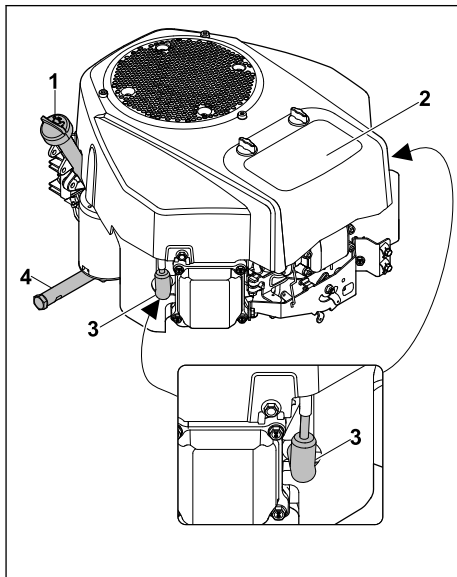

1 Eļļas tausts

Eļļas tausts ir paredzēts motoreļļas daudzuma mērīšanai.

2 Gaisa filtrs

Gaisa filtrs filtrē no motora iesūkto gaisu.

3 Aizdedzes atslēgas kontaktspraudnis

Aizdedzes atslēgas kontaktspraudnis savieno aizdedzes līniju ar aizdedzes svečēm.

4 Eļļas noplūdes caurulīte

Eļļas noplūdes caurulīte noslēdz motoreļļas noliešanas atveri.

3.2 Simboli

Simboli ir norādīti uz motora, un tiem ir tālāk norādītā nozīme.



Izlasiet, izprotiet un saglabājiēt lietošanas pamācību.

4 Drošības norādījumi

4.1 Brīdinājuma simboli

Brīdinājuma simboliem uz motora vai STIHL ierīces ir tālāk norādītā nozīme.



Ievērojiet drošības norādījumus un ar tiem saistītos pasākumus.



Izlasiet, izprotiet un saglabāiet lietošanas pamācību.



Nepieskarieties karstām virsmām.



Neveiciet uzpildi, kamēr motors darbojas vai ir uzsilis.



Izvairieties no izplūdes gāzu ieelpošanas.



Izplūdes kolektors stipri sakarst. Nepieskarieties.

4.2 Degviela un degvielas uzpildīšana

▲ BRĪDINĀJUMS

- Šī motora darbināšanai lietotā degviela ir benzīns. Benzīns ir īpaši viegli uzliesmojošs. Ja benzīns nonāk saskarē ar atklātu liesmu vai karstiem priekšmetiem, tas var izraisīt ugunsgrēkus vai sprādzienus. Var rasties smagi vai nāvējoši savainojumi un materiālie zaudējumi.

Sargiet benzīnu no karstuma un uguns.



- ▶ Neizlaistiet benzīnu.
- ▶ Ja benzīns ir izliets: Saslaukiet benzīnu ar drānu un motoru iedarbiniet tikai pēc tam, kad visas ierīces daļas ir sausas.
- ▶ Nesmēķējiet.
- ▶ Neuzpildiet benzīnu atklātas liesmas tuvumā.
- ▶ Pirms degvielas uzpildīšanas izslēdziet motoru un ļaujiet tam atdzist.
- ▶ Ja degvielas tvertne ir jāiztukšo: dariet to ārpus telpām.
- ▶ Iedarbiniet motoru vismaz 3 m attālumā no degvielas uzpildes vietas.
- ▶ Nekad neuzglabāiet motoru telpās, ja ierīces degvielas tvertnē ir benzīns.

- ▶ Ieelpojot benzīna tvaikus, cilvēki var saindēties.



Neieelpojiet benzīna tvaikus.

- ▶ Degvielas uzpildi veiciet tikai vietā ar labu ventilāciju.

- ▶ Darba laikā motors sakarst. Benzīns izplešas, un degvielas tvertnē var veidoties pārspiediens. Ja degvielas tvertnes vāciņš tiek atvērts, benzīns var izšļakstīties. Izšļakstītais benzīns var uzliesmot. Lietotājs var gūt smagus savainojumus.



Vispirms ļaujiet motoram atdzist, un tikai tad atveriet degvielas tvertnes vāciņu.

- ▶ Apģērbs, kas nonācis saskarē ar benzīnu, var viegli aizdegties. Var rasties smagi vai nāvējoši savainojumi un materiālie zaudējumi.
 - ▶ Ja apģērbs nonāk saskarē ar benzīnu: nomainiet apģērbu.
- ▶ Benzīns var apdraudēt apkārtējo vidi.
 - ▶ Neizlaistiet degvielu.
 - ▶ Likvidējiet benzīnu atbilstoši noteikumiem un vīdei nekaitīgā veidā.
- ▶ Ja benzīns saskaras ar ādu vai iekļūst acīs, var rasties ādas vai acu kairinājums.
 - ▶ Izvairieties no saskares ar benzīnu.
 - ▶ Ja šķidrums saskāries ar ādu: nomazgājiet attiecīgās vietas ar lielu ūdens daudzumu un ziepēm.
 - ▶ Ja šķidrums iekļuvis acīs: vismaz 15 minūtes skalojiet acis ar lielu daudzumu ūdens un vērsieties pie ārsta.
- ▶ Pārplūdis benzīns var pašaizdegties. Var rasties smagi vai nāvējoši savainojumi un materiālie zaudējumi.
 - ▶ Notīriet virsmas, kas notraipītas ar benzīnu.
 - ▶ Līdz benzīna tvaiku izgarošanas brīdim jānovērš aizdedzes darbināšanas mēģinājumi.
- ▶ Motora aizdedzes iekārta veido dzirksteles. Dzirksteles vai izkļūt ārpusē un viegli uzliesmojošā vai sprādzienbīstamā vidē izraisīt aizdegšanos un sprādzienus. Var rasties smagi vai nāvējoši savainojumi un materiālie zaudējumi.



Iedarbiniet motoru tikai ar ieskrūvētu aizdedzes sveci.

- ▶ Izmantojiet aizdedzes sveces, kas ir aprakstītas šajā lietošanas pamācībā.
- ▶ Ieskrūvējiet aizdedzes sveci un cieši pievelciet.

- ▶ Stingri uzspraidiet aizdedzes atslēgas kontaktspraudni.
- Ja motors tiek uzpildīts ar nepareizu degvielu, var rasties motora bojājumi.
 - ▶ Izmantojiet svaigu zīmola benzīnu, kas nesatur svinu.
 - ▶ Ievērojiet šīs lietošanas pamācības norādījumus.

4.3 Darbs

▲ BRĪDINĀJUMS

- Motora darbības laikā veidojas izplūdes gāzes.



Ieelpojot izplūdes gāzes, cilvēki var saindēties.

- ▶ Neieelpojiet izplūdes gāzes.
- ▶ Veiciet darbus vietā ar labu ventilāciju.
- ▶ Ja jūtat nelabumu, galvassāpes, redzes traucējumus, dzirdes traucējumus vai reiboni: beidziet strādāt un sazinieties ar ārstu.
- Pēc darbības beigām motors var būt karsts.



Personas var apdedzināties.

- ▶ Pirms tīrīšanas darbu veikšanas sagaidiet, ka motors ir atdzisis.
- Ja lietotājam ir dzirdes aizsardzības ierīces un motors darbojas, lietotājs trokšņus var sadzirdēt un izvērtēt tikai ierobežotā apjomā.
 - ▶ Strādājiet mierīgi un pārdomāti.
- Ja motors tiek izslēgts pie augsta apgriezienu skaita, var rasties aizdedzes kļūmes vai vēlo aizdedzi.
 - ▶ Pirms izslēgšanas ļaujiet motoram 20 sekundes darboties ar minimālo apgriezienu skaitu.

5 Motora sagatavošana darbam

5.1 Degviela

Motors tiek darbināts ar benzīnu no STIHL ierīces tvertnes.

Moturu ir atļauts darbināt ar bezsvina benzīnu. Bezsvina benzīns sadegot rada mazāk atlikumu, samazina nogulsnes uz aizdedzes sveces un paīdzina izplūdes sistēmas darbību. Benzīnam ir jāatbilst tālāk norādītajām prasībām.

- Benzīnam jābūt svaigam, tīram un bez svina.
- Benzīna oktānskaitlim jābūt vismaz 90.
- Benzīna maksimālajam etanola saturam jābūt 10 % (E10).

STIHL iesaka STIHL MotoPlus. Šī degviela praktiski nesatur benzolu, sēru un veselībai bīstamas smaržvielas.

▲ UZMANĪBU

- Ja motors tiek uzpildīts ar nepareizu degvielu, iespējami motora bojājumi.

STIHL iesaka vienmēr izmantot svaigu zināma ražotāja benzīnu, aizliegts izmantot divtaktu maisījumu (benzīnu ar eļļas piejaukumu).

Neuzpildiet sastāvējušos vai netīru benzīnu.

Neļaujiet tvertnes saturam sajaukties ar netīrumiem un ūdeni.

Lietojiet tikai atļauto benzīnu (nevis E85).

Ja dzirdams klauvēšanas vai sišanās trokšnis, izmantojiet citu benzīna veidu.

- ▶ Ja nepieciešams, sazinieties ar izplatītāju, STIHL iesaka STIHL izplatītāju.

5.2 Motoreļļas iepildīšana

Motoreļļa eļļa un dzesē motoru.

▲ UZMANĪBU

- Motors tiek piegādāts bez motoreļļas.

Pieļaujamā eļļas līmeņa pārsniegšana vai nepietiekama uzpildīšana var izraisīt motora bojājumus.

- ▶ Pirms pirmās ekspluatācijas reizes iepildiet motoreļļu.
- ▶ Novietojiet STIHL ierīci uz līdzenas virsmas.
- ▶ Izslēdziet motoru.

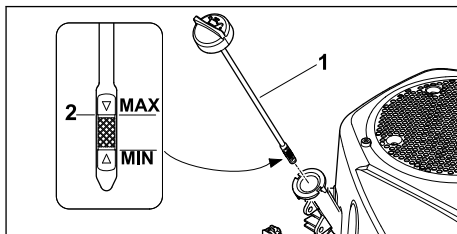

- ▶ Izskrūvējiet eļļas taustu (1).
- ▶ Iepildiet motoreļļu, izmantojot paredzēto pilnību, līdz tiek sasniegts maksimālais eļļas līmenis (2).

Eļļas daudzums:

– pirmā uzpildīšanas reize: 1,7 litri;

– eļļas maiņa: 1,6 litri.

- ▶ Ieskrūvēt eļļas taustu (1).

- ▶ Pirms katras iedarbināšanas reizes pārbaudiet motoreļļas līmeni.  7.2. Ja nepieciešams, papildiniet motoreļļu.

Motoram ir piemērotas tirdzniecībā pieejamās 4 taktu motoreļļas.

- ▶ Lietojiet SF, SG, SH, SJ un augstākas klases motoreļļas.
- ▶ STIHL iesaka izmantot tālāk norādītās motoreļļas.
 - SAE 30
 - SAE 10W-30
- ▶ Eļļas veidu pielāgojiet atbilstoši āra temperatūrai vietā, kur tiek izmantota STIHL ierīce.

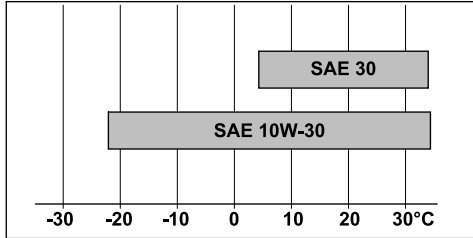

Darbs temperatūrā virs 4°C: SAE 30

Darbs temperatūrā zem 4°C: SAE 10W-30

6 Tīrīšana

6.1 Motora tīrīšana

- ▶ Izslēdziet motoru.
- ▶ Ļaujiet motoram atdzist.
- ▶ Noīrīet motoru ar mitru drānu.
- ▶ Izīrīet ventilācijas atveres ar otu.

7 Apkope

7.1 Apkopes intervāli

Apkopes intervālu garums ir atkarīgs no apkārtējiem apstākļiem un darba apstākļiem. STIHL iesaka tālāk norādītos apkopes intervālus.

Pirms katras lietošanas reizes

- ▶ Pārbaudiet eļļas līmeni, 7.2.
- ▶ Pārbaudiet gaisa filtru, 7.3.

Pēc pirmā mēneša vai pēc 5 darba stundām

- ▶ Nomainiet motoreļļu, 7.6.

Ik pēc 3 mēnešiem vai 25 darba stundām

- ▶ Izīrīet gaisa filtru, 7.4.

Ik pēc 12 mēnešiem vai 100 darba stundām:

- ▶ Nomainiet motoreļļu, 7.6.
- ▶ Pārbaudiet aizdedzes sveces, 7.5.
- ▶ Nomainiet gaisa filtru, 7.3.
- ▶ Nomainiet degvielas filtru. STIHL iesaka STIHL specializēto izplatītāju.
- ▶ Nomainiet eļļas filtru. STIHL iesaka STIHL specializēto izplatītāju.
- ▶ Lieciet izplatītājam veikt pārbaudi. STIHL iesaka STIHL specializēto izplatītāju.

Ik pēc 24 mēnešiem vai pēc 200 darba stundām

- ▶ Pārbaudiet vārsta gājienu. STIHL iesaka STIHL specializēto izplatītāju.
- ▶ Pārbaudiet degvielas šļūtenes un nepieciešamības gadījumā nomainiet tās. STIHL iesaka STIHL specializēto izplatītāju.

Ik pēc 300 darba stundām

- ▶ Nomainiet aizdedzes sveci, 7.5.
- ▶ Izīrīet degšanas kameru. STIHL iesaka STIHL specializēto izplatītāju.

7.2 Motoreļļas līmeņa pārbaude

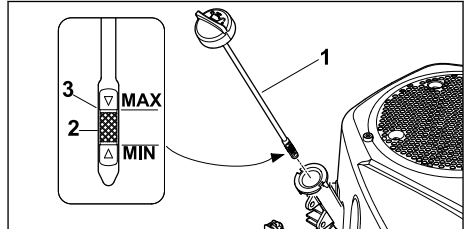

- ▶ Novietojiet STIHL ierīci uz līdzenas virsmas.
- ▶ Izslēdziet motoru.
- ▶ Izskrūvējiet eļļas taustu (1) un noīrīet to ar drānu.
- ▶ Ievietojiet eļļas taustu (1) iepildes īscaurulē — neieskrūvējiet to.
- ▶ Pēc tam izvelciet eļļas taustu un nolasi eļļas līmeni no mērījumu skalas (2). Ja nepieciešams, iepildiet motoreļļu, izmantojot piltuvi, līdz tiek sasniegts maksimālais eļļas līmenis (3), 5.2.
- ▶ Ieskrūvējiet eļļas taustu (1).

7.3 Gaisa filtra nomaiņa

- ▶ Apturiet motoru.
- ▶ Novietojiet STIHL ierīci uz līdzenas pamatnes.
- ▶ Noīrīet gaisa filtra vāciņu un korpusu ar drānu.

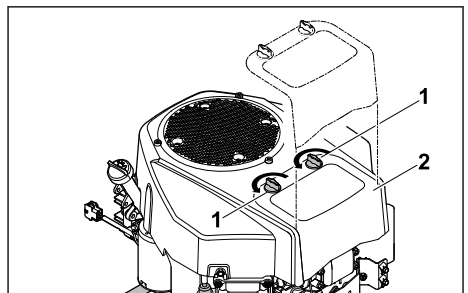

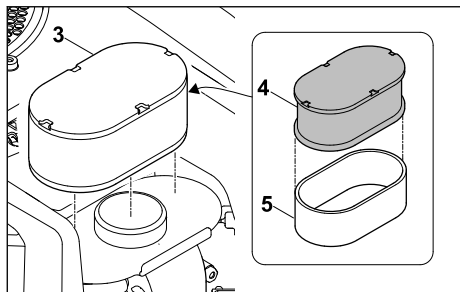

- ▶ Atbrīvojiet grozāmos rokturus (1).
- ▶ Noņemiet vāciņu (2).



- ▶ Izņemiet filtra elementu (3).
- ▶ Izņemiet sūkļa filtru (4) no papīra filtra (5).
- ▶ Pārbaudiet filtra elementu (3) un filtru (4, 5). Ja konstatējat filtra bojājumus vai filtri ir ļoti netīri, nomainiet šīs daļas.
- ▶ Pirms montāžas jauno sūkļa filtru (4) iegremdējiet svaigā motoreļļā. Izspiediet lieko motoreļļu.
- ▶ Ievietojiet sūkļa filtru (4) papīra filtrā (5).
- ▶ Ievietojiet filtra elementu (3).
- ▶ Uzlieciet vāciņu (2).
- ▶ Ieskrūvējiet grozāmos rokturus (1).

7.4 Gaisa filtra tīrīšana

Veiciet gaisa filtra tīrīšanu norādītajos apkopes intervālos.  7.1. Lietojot STIHL ierīces vietās, kur ir daudz putekļu, filtrs ir jātīra biežāk.

- ▶ Apturiet motoru.
- ▶ Novietojiet STIHL ierīci uz līdzenas pamatnes.
- ▶ Notīriet gaisa filtra vāciņu un korpusu ar drānu.
- ▶ Noņemiet filtra elementu,  7.3.

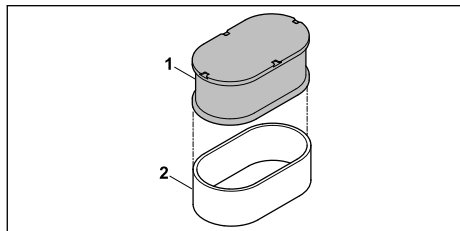

- ▶ Izmazgājiet sūkļa filtru (1) ar ziepjūdeni un ļaujiet tam nožūt. Netīro ziepjūdeni likvidējiet videi draudzīgā veidā. Izpuriniet papīra filtru (2).

NORĀDĪJUMS

- Tīrīšana ar saspiesto gaisu var sabojāt papīra filtru.
 - ▶ Papīra filtru netīriet ar saspiesto gaisu.

NORĀDĪJUMS

- Putekļu un netīrumu nogulsnešanās zem papīra filtra var novest pie motora bojājuma.
 - ▶ Tīriet papīra filtru tā, lai zem tā nepaliktu putekļi un netīrumi.

- ▶ Samontējiet gaisa filtru,  7.3.

7.5 Aizdedzes sveču pārbaude

- ▶ Novietojiet STIHL ierīci uz līdzenas pamatnes.
- ▶ Apstādiniet motoru un ļaujiet tam atdzist.

NORĀDĪJUMS

- Motoram ir divas aizdedzes sveces. Abas aizdedzes sveces ir jāpārbauda.

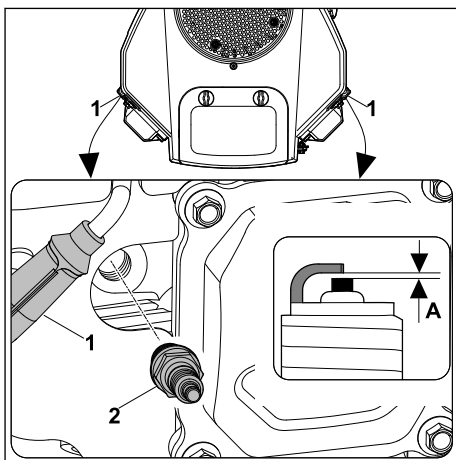

- ▶ Izņemiet aizdedzes atslēgas kontaktspraudni (1).
- ▶ Ja zona ap aizdedzes sveci (2) ir netīra: notīriet zonu ap aizdedzes sveci (2) ar drānu.
- ▶ Izskrūvējiet aizdedzes sveci (2).
- ▶ Notīriet aizdedzes sveci (2) ar drānu.
- ▶ Izmēriet attālumu starp elektrodiem (A) ar bīdmēru. Nepieciešamības gadījumā pielāgojiet: A = 0,8 mm.
- ▶ Nomainiet aizdedzes sveci,  9.2:
 - Ja aizdedzes svece (2) ir korodējusi.
 - Ja izolatoram ir plaisas vai bojājumi.
- ▶ Stingri ieskrūvējiet aizdedzes sveci (2) ar roku.
- ▶ Pievelciet aizdedzes sveci (2) ar atbilstošu aizdedzes sveču atslēgu.
 - Lietotas aizdedzes sveces: pagrieziet par 1/8 līdz 1/4.
 - Jaunas aizdedzes sveces: pagrieziet par 1/2.
- ▶ Stingri uzspraudiet aizdedzes atslēgas kontaktspraudni (1).

- ▶ Otru aizdedzes sveci pārbaudiet, veicot tās pašas darbības.

7.6 Motoreļļas maiņa, izmantojot eļļas noplūdes caurulīti

Silta motoreļļa ātri un pilnībā izplūst.

- ▶ Ļaujiet motoram uzsilt.
- ▶ Pilnībā iztukšojiet tvertni.
- ▶ Izslēdziet motoru.
- ▶ Novietojiet STIHL ierīci uz līdzenas pamatnes.

▲ UZMANĪBU

- Apdegumu risks
 - ▶ Nepieskarieties karstām motora daļām.

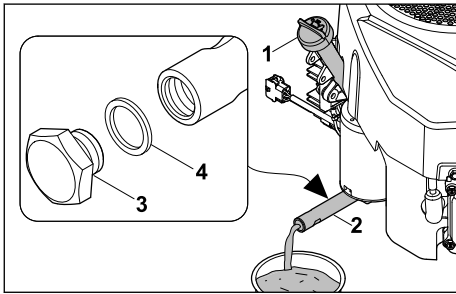

- ▶ Izskrūvējiet eļļas taustu (1), 7.2.
- ▶ Izskrūvējiet no eļļas noplūdes caurulītes (2) regulēšanas skrūvi (3), izmantojot divas uzgriežņu atslēgas SW19 un SW15.
- ▶ Noņemiet regulēšanas skrūvi (3) un blīvgredzenu (4).
- ▶ Likvidējiet blīvgredzenu (4).
- ▶ Pilnībā izlaidiet motoreļļu atbilstošā savākšanas traukā.
- ▶ Uzlieciet uz regulēšanas skrūves (3) jaunu blīvgredzenu (4).
- ▶ Ieskrūvējiet regulēšanas skrūvi (3) eļļas noplūdes caurulītē (2) un pievelciet to ar 14 Nm.
- ▶ Iepildiet svaigu motoreļļu, 5.2.
- ▶ Ieskrūvējiet eļļas taustu (1), 7.2.

8 Tehniskie dati

8.1 Izplūdes gāzu izmešu vērtība

ES tipa atļaujas procesa laikā izmērītā CO₂ vērtība ir dota vietnes www.stihl.com/co2 in ražojumam atbilstošajos tehniskajos datos.

Izmērītā CO₂ vērtība ir noteikta atbilstošam motoram standartizētā pārbaudes procesā laboratorijas apstākļos, un tā nesniedz izsmeļošu vai precīzu garantiju par noteikta motora jaudu.

Ar lietošanas instrukcijā aprakstīto nosacījumiem atbilstīgo lietošanu un apkopi tiek izpildītas izplū-

des gāzu izmešu prasības. Veicot motora izmaiņas, ekspluatācijas atļauja tiek zaudēta.

9 Rezerves daļas un piederumi

9.1 Rezerves daļas un piederumi

STIHL Šie simboli apzīmē oriģinālās STIHL rezerves daļas un oriģinālos STIHL piederumus.

STIHL iesaka izmantot oriģinālās STIHL rezerves daļas un oriģinālos STIHL piederumus.

Neskatoties uz nepārtrauktu sekošanu aktivitātēm tirgū, STIHL nespēj novērtēt citu ražotāju rezerves daļas un piederumus, vai tie ir uzticami, droši un piemēroti lietošanai, un STIHL nespēj galvot par to lietošanu.

Oriģinālās STIHL rezerves daļas un oriģinālie STIHL piederumi ir pieejamas pie STIHL tirgotāja.

9.2 Svarīgas rezerves daļas

- Gaisa filtrs: 0004 140 4405
- Aizdedzes svece: 0004 400 7002

Зміст

1	Вступ.....	108
2	Інформація до інструкції з експлуатації.....	109
3	Огляд.....	109
4	Вказівки щодо безпеки.....	110
5	Підготовка двигуна до роботи.....	111
6	Чистка.....	112
7	Технічне обслуговування.....	112
8	Технічні дані.....	115
9	Комплектуючі та приладдя.....	115

1 Вступ

Любі клієнти та клієнтки!

Ми раді, що Ви обрали компанію STIHL. Ми розробляємо то виробляємо нашу продукцію з найвищою якістю та у відповідності з потребами наших клієнтів. Так виникають товари, що мають високу надійність також при екстремальному навантаженні.

Компанія STIHL також гарантує найвищу якість сервісного обслуговування. Наші спеціалізовані дилери забезпечують компетентну консультацію та інструктаж, а також повне технічне обслуговування.

Компанія STIHL вважає своїм обов'язком дбайливо та відповідально використовувати природні ресурси. Це керівництво з використання допоможе вам надійно та без забруднення навколишнього середовища використовувати ваш продукт STIHL впродовж його тривалого строку життя.

Ми вдячні Вам за Вашу довіру та бажаємо Вам задоволення від придбаного Вами продукту STIHL.

N. Stihl

Dr. Nikolas Stihl

ВАЖЛИВО! ПЕРЕД ВИКОРИСТАННЯМ ПРОЧИТАТИ ТА ЗБЕРЕГТИ.

2 Інформація до інструкції з експлуатації

2.1 Діючі документи

- ▶ Додатково до цього посібника з експлуатації уважно ознайомтеся, зрозумійте та збережіть наступні документи:
 - Посібник з експлуатації приладу STIHL

Діють місцеві положення щодо техніки безпеки.

2.2 Позначення попереджувальних індикацій у тексті



НЕБЕЗПЕКА

- Індикація вказує на небезпеку, яка може призвести до отримання тяжких травм або смерті.
 - ▶ Перелічені заходи можуть усунути можливість отримання тяжких травм або смерті.



ПОПЕРЕДЖЕННЯ

- Індикація вказує на небезпеку, яка може призвести до отримання тяжких травм або смерті.
 - ▶ Перелічені заходи можуть усунути можливість отримання тяжких травм або смерті.

ВКАЗИВКА

- Індикація вказує на небезпеку, яка може призвести до матеріальних збитків.
 - ▶ Перелічені заходи можуть усунути можливість матеріальних збитків.

2.3 Символи в тексті



Цей символ вказує на розділ у цьому посібнику з експлуатації.

3 Огляд

3.1 Двигун

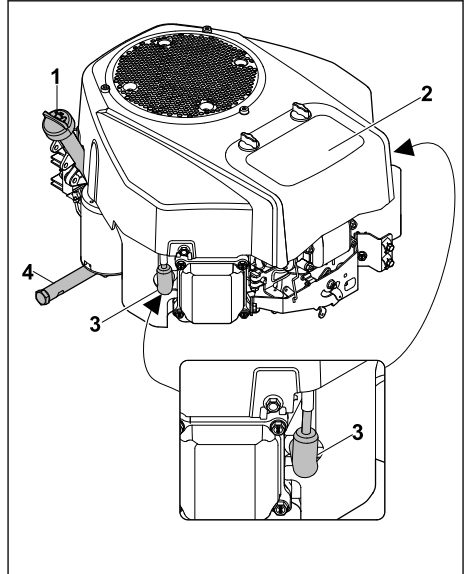

1 Щуп для визначення рівня мастила

Цей щуп вимірює кількість моторного мастила.

2 Повітряний фільтр

Повітряний фільтр очищає повітря, що втягує двигун.

3 Штекер свічки запалювання

Штекер свічки запалювання з'єднує запальний провід і свічки запалювання.

4 Труба для зливу мастила

Труба для зливу мастила закриває отвір для зливання моторного мастила.

3.2 Символи

Символи, які можуть бути на двигуні, мають такі значення:



Уважно ознайомтеся з посібником з експлуатації та зберігайте його.

4 Вказівки щодо безпеки

4.1 Попереджувальні символи

Попереджувальні символи на двигуні чи на приладі STIHL мають такі значення:



Дотримуйтеся правил техніки безпеки та вживайте відповідних запобіжних заходів.



Уважно ознайомтеся з посібником з експлуатації та зберігайте його.



Не торкайтеся гарячих поверхонь.



Не заливайте пальне при ввімкненому або гарячому двигуні внутрішнього згорання.



Уникайте вдихання відпрацьованих газів двигуна.



Коліно дуже нагрівається. Не торкайтеся!

4.2 Пальне та заправка

▲ ПОПЕРЕДЖЕННЯ

- Пальне, що використовується для цього двигуна, — бензин. Це легкозаймиста речовина. У разі контакту бензину з відкритим вогнем або гарячими предметами може виникнути пожежа чи навіть вибух. Це може призвести до тяжкого травмування чи навіть загибелі людей, а також до майнової шкоди.



Захищайте бензин від високих температур і вогню.

- ▶ Не розливайте бензин.
- ▶ Якщо бензин було розлито: зберіть бензин ганчіркою і запускайте двигун тільки тоді, коли всі деталі приладу висохнуть.
- ▶ Не паліть.
- ▶ Не заливайте бензин біля вогню.
- ▶ Перед заправленням зупиніть двигун і дайте йому охолонути.
- ▶ Якщо бак треба спорозжити: зробіть це на відкритому повітрі.

- ▶ Запускайте двигун на відстані не менше 3 м від місця заправки паливом.
- ▶ Забороняється зберігати заправлений бензином двигун усередині будівель.
- Пари бензину можуть отруїти людей.
Не вдихайте пари бензину.



- ▶ Заправляйте паливо в місці, що добре провітрюється.
- Під час роботи двигун нагрівається. Бензин розширюється, і в паливному баку може виникнути надмірний тиск. Якщо відкрито кришку паливного бака, бензин може витікати. Бензин, що витікає, може спалахнути. Це може призвести до серйозного травмування користувача.



Спочатку дайте двигуну охолонути й тільки тоді відкривайте кришку паливного бака.

- Бензин, що потрапив на одяг, є ще більш легкозаймистим. Це може призвести до тяжкого травмування чи навіть загибелі людей, а також до майнової шкоди.
 - ▶ Якщо бензин потрапив на одяг: змініть одяг.
- Бензин може становити небезпеку для довкілля.
 - ▶ Не розливайте пальне.
 - ▶ Бензин необхідно утилізувати в екологічно безпечний спосіб згідно з установленими правилами.
- Потраплення бензину на шкіру чи в очі може викликати подразнення.
 - ▶ Уникайте контакту з бензином.
 - ▶ У випадку контакту зі шкірою: промийте шкіру великою кількістю води з милом.
 - ▶ У випадку контакту з очима: промивайте очі великою кількістю води протягом щонайменше 15 хвилин і зверніться до лікаря.
- Пролитий бензин може спалахнути. Це може призвести до тяжкого травмування чи навіть загибелі людей, а також до майнової шкоди.
 - ▶ Очищайте забруднені бензином поверхні.
 - ▶ Не вмикайте запалювання доти, доки випари бензину повністю не вивітряться.
- Система запалювання двигуна виробляє іскри. Іскри можуть потрапити назовні та в легкозаймистому чи вибухонебезпечному середовищі спричинити пожежу та вибух. Це може призвести до тяжкого травмування

чи навіть загибелі людей, а також до майнової шкоди.



Запускайте двигун тільки із вкрученою свічкою запалювання.

- ▶ Використовуйте свічки запалювання, які описано в цьому посібнику з експлуатації.
- ▶ Вкрутіть свічку запалювання та щільно затягніть її.
- ▶ Щільно затисніть штекер свічки запалювання.
- Заливання невідповідного бензину може пошкодити двигун.
 - ▶ Використовуйте свіжий фірмовий неетилований бензин.
 - ▶ Дотримуйтеся вимог, викладених у цьому посібнику з експлуатації.

4.3 Робота

▲ ПОПЕРЕДЖЕННЯ

- Під час роботи двигуна виникають вихлопні гази.



Вихлопні гази можуть отруїти людей.

- ▶ Не вдихайте вихлопні гази.
- ▶ Працюйте на місці, що добре провітрюється.
- ▶ У разі виникнення нудоти, головного болю, запаморочення, порушень зору чи слуху: зупиніть роботу та зверніться до лікаря.
- Після запуску двигун може нагрітися.



Це може призвести до опіків.

- ▶ Перед очищенням зачекайте, доки двигун охолоне.
- Якщо користувач має засоби захисту органів слуху та двигун працює, у нього може бути обмежені сприйняття й оцінка звуків.
 - ▶ Працюйте спокійно й зосереджено.
- Якщо двигун вимикається при високій швидкості обертання, це може призвести до збоїв або затримки запалювання.
 - ▶ Перш ніж зупинити двигун, залиште його працювати з мінімальною кількістю обертів протягом 20 с.

5 Підготовка двигуна до роботи

5.1 Пальне

У двигун подається бензин із бака приладу STIHL.

У двигуні дозволяється використовувати тільки неетилований бензин. Під час згорання неетилованого бензину утворюється менше шкідливих речовин, а його використання знижує кількість відкладень на свічці запалювання та подовжує термін служби вихлопної системи. Переконайтеся, що бензин відповідає наведеним нижче вимогам:

- Бензин є свіжим, чистим і неетилованим.
- Октанове число бензину щонайменше 90.
- Вміст етилового спирту в бензині становить щонайбільше 10 % (E10).

Компанія STIHL рекомендує STIHL MotoPlus. Це пальне практично не містить бензолу, сірки та шкідливих ароматичних сполук.

▲ ОБЕРЕЖНО

- Заливання невідповідного бензину може пошкодити двигун.

Компанія STIHL рекомендує використовувати свіжий фірмовий бензин і не радить використовувати паливну суміш для двотактних двигунів (бензин із додаванням оливи).

Не заливайте застояний чи забруднений бензин.

Унікайте потрапляння бруду та води в паливний бак.

Використовуйте лише дозволений бензин (окрім E85).

У разі виникнення сторонніх звуків (постукування, дзвін) спробуйте іншу марку бензину.

- ▶ За потреби зверніться до офіційного дилера, компанія STIHL рекомендує звертатися до офіційного дилера STIHL.

5.2 Заливання моторного мастила

Моторне мастило змащує й охолоджує двигун.

▲ ОБЕРЕЖНО

- Двигун постачається без моторного мастила.

Зависокий або занижений рівень моторного мастила може призвести до пошкодження двигуна.

- ▶ Перед першим введенням в експлуатацію необхідно залити моторне мастило.
- ▶ Установіть прилад STIHL на рівній поверхні.
- ▶ Зупиніть двигун.

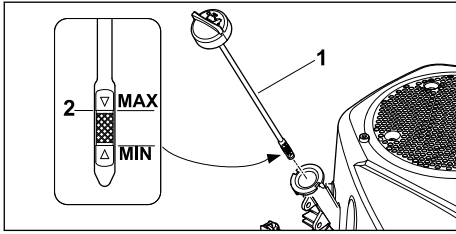

- ▶ Вкрутіть щуп для визначення рівня мастила (1).
- ▶ Заливайте моторне мастило через відповідну воронку до максимального рівня заповнення (2).

Об'єм мастила становить:

- Перше заливання: 1,7 літрів
- Заміна мастила: 1,6 літрів
- ▶ Вкрутіть щуп для визначення рівня мастила (1).
- ▶ Перед кожним запуском необхідно перевіряти рівень заповнення моторного мастила. 7.2. За потреби долийте моторне мастило.

Двигун сумісний із доступними у продажу моторними мастилами для 4-тактних двигунів.

- ▶ Використовуйте моторні мастила класів SF, SG, SH, SJ та вище.
- ▶ Компанія STIHL рекомендує використовувати такі моторні мастила:
 - SAE 30
 - SAE 10W-30
- ▶ Вибір марки мастила залежить від температури середовища експлуатації приладів STIHL:

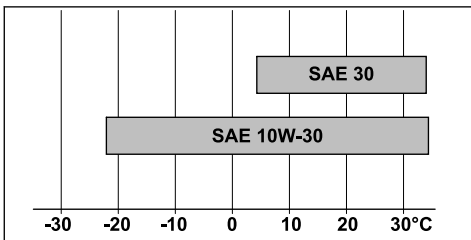

Експлуатація за температури вище 4°C:
SAE 30

Експлуатація за температури нижче 4°C:
SAE 10W-30

6 Чистка

6.1 Очищення двигуна

- ▶ Зупиніть двигун.
- ▶ Дайте двигуну охолонути.
- ▶ Для очищення двигуна використовуйте вологу ганчірку.
- ▶ Для очищення вентиляційних отворів використовуйте пензель.

7 Технічне обслуговування

7.1 Періодичність техобслуговування

Періодичність техобслуговування залежить від умов навколишнього середовища та робочих умов. Компанія STIHL рекомендує дотримуватися такої періодичності техобслуговування:

Перед кожним використанням:

- ▶ Перевірте рівень мастила, 7.2.
- ▶ Перевірте повітряний фільтр, 7.3.

Через перший місяць або після 5 годин роботи:

- ▶ Замініть моторне мастило, 7.6.

Кожні 3 місяці чи після 25 годин роботи:

- ▶ Очистьте повітряний фільтр, 7.4.

Кожні 12 місяців чи після 100 годин роботи:

- ▶ Замініть моторне мастило, 7.6.
- ▶ Перевірте свічки запалювання, 7.5.
- ▶ Замініть повітряний фільтр, 7.3.
- ▶ Замініть фільтр пального. Компанія STIHL рекомендує звертатися до офіційного дилера STIHL.
- ▶ Замініть фільтр мастила. Компанія STIHL рекомендує звертатися до офіційного дилера STIHL.
- ▶ Має провести перевірку спеціаліст сервісного центру. Компанія STIHL рекомендує звертатися до офіційного дилера STIHL.

Кожні 24 місяці або після 200 годин роботи:

- ▶ Перевірте рухому частину клапана. Компанія STIHL рекомендує звертатися до офіційного дилера STIHL.
- ▶ Перевірте шланги паливної системи та за потреби замініть. Компанія STIHL рекомендує звертатися до офіційного дилера STIHL.

Через кожні 300 годин роботи:

- ▶ Замініть свічку запалювання, 7.5.

- ▶ Очистьте камеру згорання. Компанія STIHL рекомендує звертатися до офіційного дилера STIHL.

7.2 Перевірка рівня моторного мастила

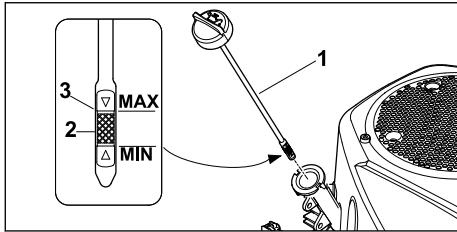

- ▶ Установіть прилад STIHL на рівній поверхні.
- ▶ Зупиніть двигун.
- ▶ Відкрутіть щуп для визначення рівня мастила (1), очистіть його, використовуючи вологу ганчірку.
- ▶ Вставте щуп (1) у трубку для заливання мастила, але не вкручуйте його.
- ▶ Вийміть щуп і визначте рівень мастила на вимірвальній шкалі (2). За потреби заливайте моторне мастило через відповідну воронку до максимального рівня заповнення (3), 5.2.
- ▶ Вкрутіть щуп для визначення рівня мастила (1).

7.3 Заміна повітряного фільтра

- ▶ Зупиніть двигун.
- ▶ Установіть прилад STIHL на рівній поверхні.
- ▶ Очистьте кришку та корпус повітряного фільтра, використовуючи ганчірку.

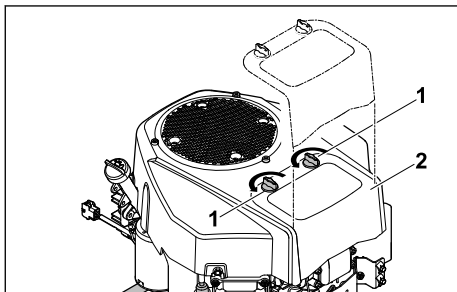

- ▶ Відкрутіть барашкові гвинти (1).
- ▶ Зніміть кришку (2).

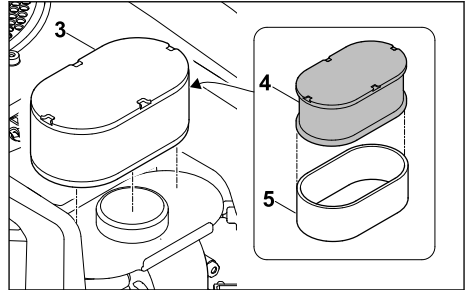

- ▶ Зніміть фільтрувальний елемент (3).
- ▶ Витягніть поролоновий фільтр (4) із паперового (5).
- ▶ Перевірте фільтрувальний елемент (3) і фільтри (4, 5). Якщо наявні пошкодження чи дуже сильне забруднення фільтрів, замініть деталі.
- ▶ Перш ніж установити поролоновий фільтр (4), занурте його у свіже моторне мастило та відтисніть зайве.
- ▶ Установіть поролоновий фільтр (4) на паперовий (5).
- ▶ Вставте фільтрувальний елемент (3).
- ▶ Установіть кришку (2).
- ▶ Закрутіть барашкові гвинти (1).

7.4 Очищення повітряного фільтра

Очищайте повітряний фільтр у визначені інтервали техобслуговування. 7.1. Під час експлуатації приладу STIHL у запиленій атмосфері очищайте фільтр частіше.

- ▶ Зупиніть двигун.
- ▶ Установіть прилад STIHL на рівній поверхні.
- ▶ Очистьте кришку та корпус повітряного фільтра, використовуючи ганчірку.
- ▶ Зніміть фільтрувальний елемент, 7.3.

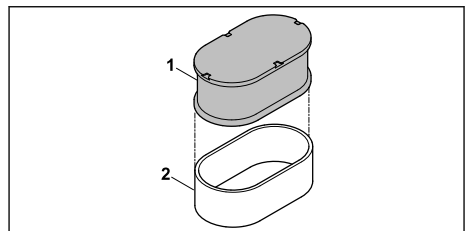

- ▶ Помийте поролоновий фільтр (1) у мильному розчині та зачекайте доти, доки він висохне. Утилізуйте розчин відповідно до норм безпеки та захисту навколишнього середовища.

Обтрусіть паперовий фільтр (2).

ВКАЗІВКА

- Очищення з використанням стиснутого повітря може пошкодити паперовий фільтр.
 - ▶ Не використовуйте стиснуте повітря під час очищення паперового фільтра.

ВКАЗІВКА

- Пил і бруд за паперовим фільтром можуть пошкодити двигун.
 - ▶ Очищайте паперовий фільтр так, щоб позаду не залишалось пилу та бруду.

- ▶ Складіть повітряний фільтр,  7.3.

7.5 Перевірка свічок запалювання

- ▶ Установіть прилад STIHL на рівній поверхні.
- ▶ Зупиніть двигун і дайте йому охолонути.

ВКАЗІВКА

- Двигун має дві свічки запалювання. Обидві свічки запалювання потрібно перевірити.

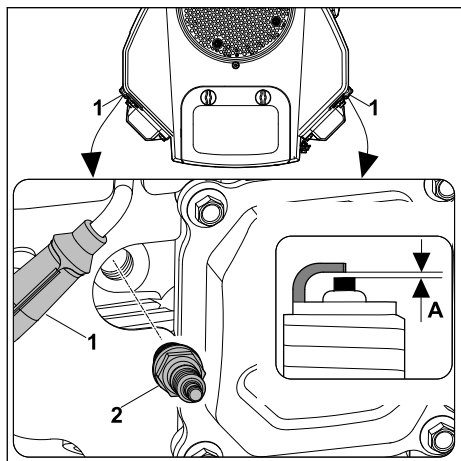

- ▶ Витягніть штекер свічки запалювання (1).
- ▶ Якщо область навколо свічки запалювання (2) забруднена: очистьте область навколо свічки запалювання (2), використовуючи ганчірку.
- ▶ викрутіть свічку запалювання (2).
- ▶ Для очищення свічки запалювання (2) використовуйте ганчірку.
- ▶ Виміряйте відстань між електродами (A), використовуючи товщиномір. Якщо треба, відкоригуйте: $A = 0,8 \text{ мм}$.

- ▶ Замініть свічку запалювання,  9.2:
 - Якщо на свічці запалювання (2) є ознаки корозії.
 - Якщо ізолятор має тріщини чи пошкодження.
- ▶ Вкрутіть свічку запалювання (2) вручну.
- ▶ Затягніть свічку запалювання (2), використовуючи ключ запалювання.
 - Стара свічка запалювання: 1/8–1/4 оберту.
 - Нова свічка запалювання: 1/2 оберту.
- ▶ Щільно затисніть штекер свічки запалювання (1).
- ▶ Так само перевірте другу свічку запалювання.

7.6 Заміна моторного мастила за допомогою труби для зливу мастила

Тепле моторне мастило швидко та повністю зливається.



- ▶ Дайте двигуну попрацювати.
- ▶ Спорожніть бак.
- ▶ Зупиніть двигун.
- ▶ Встановіть прилад STIHL на рівній поверхні.

▲ ОБЕРЕЖНО

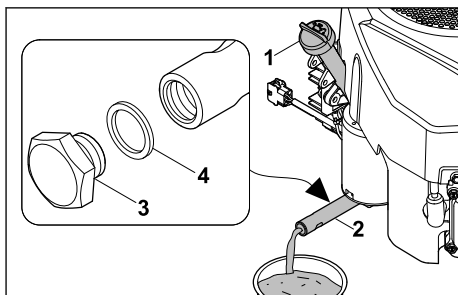
- Небезпека отримання опіків
 - ▶ Не торкайтеся гарячого корпусу двигуна.



- ▶ Викрутіть щуп для визначення рівня мастила (1)  7.2.
- ▶ Відкрутіть гвинт (3) за допомогою двох гайкових ключів SW19 і SW15 від труби для зливу мастила (2).
- ▶ Викрутіть гвинт (3) і зніміть ущільнювальне кільце (4).
- ▶ Утилізуйте ущільнювальне кільце (4).
- ▶ Нехай моторне мастило повністю стече у відповідну ємність.
- ▶ Установіть на гвинт (3) нове ущільнювальне кільце (4).
- ▶ Вкрутіть гвинт (3) у трубу для зливу мастила (2) та затягніть її з моментом затягування 14 Нм.

- ▶ Залийте нове моторне мастило  5.2.
- ▶ Вкрутіть шуп для визначення рівня мастила (1)  7.2.

8 Технічні дані

8.1 Показники емісій вихлопних газів

Емісії CO₂, визначені під час вимірювання методом ЕС для надання дозволу на використання, зазначені на сайті www.stihl.com/co2 в технічних даних для відповідного виробу.

Виміряна емісія CO₂ визначена на репрезентативному двигуні в лабораторних умовах відповідно до стандартного методу випробування та вона не є якоюсь явною або передбачуваною гарантією продуктивності конкретного двигуна.

У разі використання за призначенням та технічного обслуговування відповідно до цієї інструкції з експлуатації діючі вимоги до емісій вихлопних газів виконуються. У разі внесення змін у конструкцію двигуна дозвіл на експлуатацію втрачає силу.

9 Комплектуючі та приладдя

9.1 Запасні частини та приладдя

STIHL  Дані символи позначають оригінальні комплектуючі STIHL та оригінальне приладдя STIHL.

Компанія STIHL рекомендує використовувати оригінальні запчастини STIHL та оригінальне приладдя STIHL.

Незважаючи на постійне спостереження ринку, компанія STIHL не може оцінити надійність, безпеку та придатність запасних частин та приладдя інших виробників та не несе відповідальності за їх використання.

Оригінальні запчастини STIHL та оригінальне приладдя STIHL можна придбати у спеціалізованих дилерів STIHL.

9.2 Основні запчастини

- Повітряний фільтр: 0004 140 4405
- Свічка запалювання: 0004 400 7002

Мазмұны

1 Сөз басы.....	115
-----------------	-----

2 Осы Пайдалану нұсқаулығы туралы ақпарат.....	115
3 Шолу.....	116
4 Қауіпсіздік техникасы ережелері.....	117
5 Қозғалтқышты жұмысқа дайын ету.....	118
6 Тазарту.....	119
7 Қызмет көрсету.....	119
8 Техникалық сипаттамалар.....	122
9 Қосалқы бөлшек (жинақтаушы) және құрал-жабдықтар.....	122

1 Сөз басы

Қымбатты сатып алушылар,

STIHL таңдағаныңыз үшін қуаныштымыз. Біз өзіміздің жоғары сапалы өнімдерімізді клиенттеріміздің қажеттіліктеріне сәйкес әзірлейміз және өндіреміз. Тіпті төтенше жүктемелердің өзінде жоғары дәрежелі сенімділікке ие өнімдер осылай жасалады.

STIHL компаниясы да қызмет көрсетудегі жоғары сапаны жақтайды. Біздің мамандандырылған дилерлеріміз білікті кеңес береді және оқытады, сондай-ақ жан-жақты техникалық қолдау көрсетеді.

STIHL компаниясы табиғатқа өзінің ұқыпты мен жауапты көзқарасы туралы ашыла мәлімдейді. Осы пайдалану жөніндегі нұсқаулық сіздің STIHL бұйымыңызды сенімді және экологиялық күйінде ұзақ мерзім бойы пайдалануға мүмкіндік береді.

Сеніміңіз үшін сізге алғыс білдіреміз және STIHL өнімдерінен көп ләззат алуыңызды тілейміз.

Nic Stihl

Д-р. Николас Штиль

МАҢЫЗДЫ ҚОЛДАНУДЫҢ АЛДЫНДА ОҚЫП ШЫҒЫҢЫЗ ЖӘНЕ САҚТАП ҚОЙЫҢЫЗ.

2 Осы Пайдалану нұсқаулығы туралы ақпарат

2.1 Қолданылатын құжаттар

- ▶ Аталмыш пайдалану жөніндегі нұсқаулыққа қоса төмендегі құжаттарды оқып шығыңыз, түсініп алыңыз және сақтап қойыңыз:
 - STIHL құрылғысының пайдалану жөніндегі нұсқаулығы

Жергілікті қауіпсіздік техникасының ережелері қолданылады.

2.2 Мәтіндегі ескертулердің таңбаламасы



Қауіп

- Ескерту, ауыр жарақат келтіруі немесе өлімге себеп болуы мүмкін қауіптілікті білдіреді.
 - ▶ Аталған шаралар, күрделі жарақаттан немесе өлімнен құтылуға көмектеседі.



Сақтандыру

- Ескерту, ауыр жарақат келтіруі немесе өлімге себеп болуы мүмкін қауіптілікті көрсетеді.
 - ▶ Аталған шаралар, күрделі жарақаттан немесе өлімнен құтылуға көмектеседі.

Нұсқау

- Ескерту, мүліктік нұқсан келтіруі мүмкін қауіптілікті көрсетеді.
 - ▶ Аталған шаралар, мүлікке нұқсан келтіруден құтылуға көмектеседі.

2.3 Мәтіндегі белгілер



Аталмыш белгі осы пайдалану жөніндегі нұсқаулықтағы бөлімді білдіреді.

3 Шолу

3.1 Қозғалтқыш

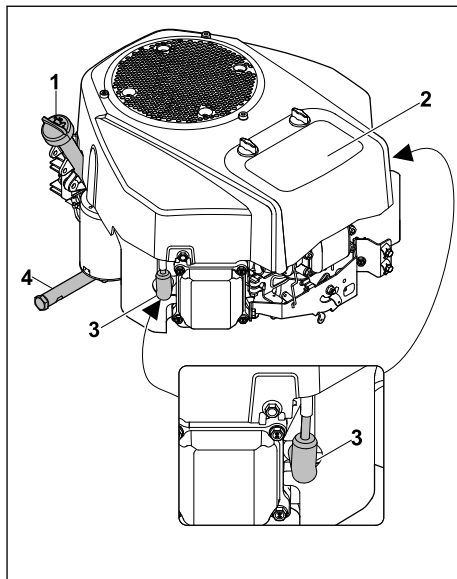

1 Май деңгейінің көрсеткіші

Май деңгейінің көрсеткіші мотор майының мөлшерін өлшейді.

2 Ауа сүзгісі

Ауа сүзгісі қозғалтқышпен сорылған ауаны сүзгілейді.

3 От алдыру білтесі сымының штекері

От алдыру білтесі сымының штекері от алдыру сымын от алдыру білтелерімен байланыстырады.

4 Май ағызу құбыры

Май ағызу құбыры мотор майын ағызуға арналған саңылауды жабады.

3.2 Белгілер

Белгілер қозғалтқыш үстінде болуы мүмкін және төмендегіні білдіреді:



Пайдалану жөніндегі нұсқаулықты оқып шығыңыз, түсініп алыңыз және сақтап қойыңыз.

4 Қауіпсіздік техникасы ережелері

4.1 Ескерту белгілері

Қозғалтқыштағы немесе STIHL құрылғысындағы ескерту белгілері төмендегіні білдіреді:



Қауіпсіздік техникасының нұсқауларын және тиісті шараларды орындаңыз.



Пайдалану жөніндегі нұсқаулықты оқып шығыңыз, түсініп алыңыз және сақтап қойыңыз.



Ыстық беттерге тиіспеңіз.



Қозғалтқыш жұмыс істеп тұрса немесе қатты қызған болса, отын құймаңыз.



Зиянды газдардың ішке тартылуын болдырмаңыз.



Коллектор қатты қызып кетеді. Тиіспеңіз.

4.2 Жанармай және жанармай құю

▲ Сақтандыру

- Осы қозғалтқышта пайдаланылатын жанармай түрі – бензин. Бензин тез тұтанғыш заттек болып табылады. Ашық отпен немесе ыстық заттармен жанасқан жағдайда, бензин өрт немесе жарылыс қаупін тудыруы мүмкін. Адамдар ауыр жарақат алуы немесе мерт болуы, сондай-ақ мүлікке зиян келтірілуі мүмкін.



Бензинді ыстықтан және от көзінен қорғаңыз.

- ▶ Бензинді төкпеңіз.
- ▶ Бензин төгілген жағдайда: бензинді шүберекпен сүртіп алыңыз, қозғалтқышты құрылғының барлық бөлшектері кепкеннен кейін ғана іске қосыңыз.
- ▶ Шылым шекпеңіз.
- ▶ Жанармайды от көздерінің жанында құймаңыз.

- ▶ Жанармай құяр алдында қозғалтқышты сөндіріңіз және суытыңыз.
- ▶ Бакты босату қажет болса: сыртта орындаңыз.
- ▶ Қозғалтқышты жанармай құйған орыннан кемінде 3 м арақашықтықта іске қосыңыз.
- ▶ Бағында бензині бар қозғалтқышты ешқашан үй-жайдың ішінде сақтамаңыз.
- Бензин буымен тыныс алу адамның улануына әкелуі мүмкін.



Бензин буымен демалмаңыз.

- ▶ Жанармайды жақсы желдетілетін жерде құйыңыз.
- Жұмыс барысында қозғалтқыш қызады. Бензиннің көлемі ұлғайып, жанармай бағында артық қысым пайда болуы мүмкін. Жанармай бағының қақпағы ашылған кезде бензин шашырауы мүмкін. Шашыраған бензин тұтануы мүмкін. Пайдаланушы ауыр жарақат алуы мүмкін.
- ▲ Алдымен қозғалтқышты суытыңыз және содан кейін жанармай бағының қақпағын ашыңыз.



- Бензин тиген киім жеңіл тұтанады. Адамдар ауыр жарақат алуы немесе мерт болуы, сондай-ақ мүлікке зиян келтірілуі мүмкін.
 - ▶ Киімге бензин тиген жағдайда: киімді ауыстырыңыз.
- Бензин қоршаған ортаға қауіп төндіруі мүмкін.
 - ▶ Жанармайды төкпеңіз.
 - ▶ Бензинді ережелерге сәйкес және қоршаған орта үшін қауіпсіз жолмен кәдеге жаратыңыз.
- Теріге немесе көзге бензин тисе, тері немесе көз тітіркенуі мүмкін.
 - ▶ Бензиннің денеге тиюіне жол бермеңіз.
 - ▶ Егер теріге тисе: терінің бензин тиген жерлерін сабындап, мол сумен жақсылап жуыңыз.
 - ▶ Егер көзге тисе: көзді кемінде 15 минут бойы көп мөлшердегі сумен шайып, содан кейін дәрігердің көмегіне жүгініңіз.
- Төгілген бензин тұтануы мүмкін. Адамдар ауыр жарақат алуы немесе мерт болуы, сондай-ақ мүлікке зиян келтірілуі мүмкін.
 - ▶ Бензинмен ластанған беттерді тазалаңыз.
 - ▶ Бензин булары тарап кеткенше оталдыру әрекеттерін жасамаңыз.

- Қозғалтқыштың оталдыру қондырғысы ұшқын шығарады. Ұшқын сыртқа шығуы және тұтанғыш немесе жарылғыш ортада өрт және жарылыс қаупін тудыруы мүмкін. Адамдар ауыр жарақат алуы немесе мерт болуы, сондай-ақ мүлікке зиян келтірілуі мүмкін.



Қозғалтқышты орнына бұрап қатырылған оталдыру білтесімен ғана іске қосыңыз.

- ▶ Осы пайдалану жөніндегі нұсқаулықта сипатталған оталдыру білтелерін қолданыңыз.
- ▶ Оталдыру білтесін бұрап кіргізіңіз және мықтап тартыңыз.
- ▶ Оталдыру білтесі сымының штекерін орнына жақсылап басыңыз.
- Егер қозғалтқышқа жарамсыз бензин құйылса, қозғалтқыш зақымдалуы мүмкін.
 - ▶ Мерзімі өтіп кетпеген, этилденбеген сапалы бензин қолданыңыз.
 - ▶ Осы пайдалану жөніндегі нұсқаулықтағы мәліметтерге назар аударыңыз.

4.3 Жұмыс істеу

▲ Сақтандыру

- Қозғалтқыш жұмыс істеп тұрғанда, пайдаланылған газдар шығады.



Ішке тартылған газдар адамның улануына әкелуі мүмкін.

- ▶ Пайдаланылған газдарды ішке тартпаңыз.
- ▶ Жақсы желдетілетін жерде жұмыс істеңіз.
- ▶ Жүрегіңіз айныған, бас ауырған, көру қабілетіңіз нашарлаған, есту қабілетіңіз нашарлаған немесе басыңыз айналған жағдайда: жұмысты аяқтап, дәрігердің көмегіне жүгініңіз.
- Қозғалтқыш іске қосылған соң қызып кетуі мүмкін.



Адамдар күйіп қалуы мүмкін.

- ▶ Тазалау алдында қозғалтқыш суығанша күтіңіз.
- Пайдаланушы құлақ қорғанысын киген және қозғалтқыш жұмыс істеп тұрған кезде, пайдаланушы шуды шектеулі түрде естуі және түсінуі мүмкін.
 - ▶ Абайлап және ақылды жұмыс істеңіз.

- Қозғалтқыш жоғары айналу жиілігінде өшірілген кезде, қате оталдыру немесе кейінгі оталдыру орын алуы мүмкін.
 - ▶ Қозғалтқышты өшіруден бұрын 20 секунд ішінде минималды айналу жиілігімен жұмыс істетіңіз.

5 Қозғалтқышты жұмысқа дайын ету

5.1 Жанармай

- Қозғалтқыш STIHL құрылғысының бағынан бензинмен жабдықталады. Қозғалтқышты этилденбеген бензинмен пайдалануға рұқсат берілген. Этилденбеген бензин азырақ қалдықтармен жанады, оталдыру білтесіне қақтық тұруын азайтады және газ шығару жүйесінің қызмет ету мерзімін ұзартады. Бензин төмендегі талаптарға сәйкес болуы тиіс:
- Бензин мерзімі өтіп кетпеген, таза және этилденбеген.
 - Бензиннің октандық саны 90-нан кем емес.
 - Бензин құрамындағы этанол мөлшері 10%-дан (E10) аспайды.

STIHL компаниясы STIHL MotoPlus жанармайын ұсынады. Бұл жанармайдың құрамында бензол, күкірт және денсаулыққа зиянды иістер жоққа жақын.

▲ Назар аударыңыз

- Дұрыс бензин құйылмаса, қозғалтқыш зақымдалуы мүмкін.
- STIHL компаниясы мерзімі өтпеген жоғары сапалы бензинді пайдалануды кеңес береді, екі тактілі қозғалтқыштарға арналған қоспаны (май қоспасы бар бензинді) қолдануға тыйым салынады. Тұрып тұнған немесе ластанған бензин құюға болмайды. Бак ішінің шаң-тозаңмен және сумен ластануына жол бермеңіз. Тек рұқсат етілген бензинді қолданыңыз (E85 емес). Соққылаған немесе сыңғырлаған шуылдар естілген жағдайда бензин маркасын ауыстырыңыз.
- ▶ Қажет болса, делдалға хабарласыңыз, STIHL компаниясы STIHL делдалдарын ұсынады.

5.2 Мотор майын құю

Мотор майы қозғалтқышты майлап суытады.

▲ Назар аударыңыз

- Қозғалтқыш мотор майынсыз жеткізіледі. Рұқсатты май деңгейінен асыру және төмендету қозғалтқыштың зақымдалуына апарып соғуы мүмкін.
 - ▶ Алғаш рет іске қосудан бұрын мотор майын құйыңыз.
 - ▶ STIHL құрылғысын тегіс жерге қойыңыз.
 - ▶ Қозғалтқышты өшіріңіз.

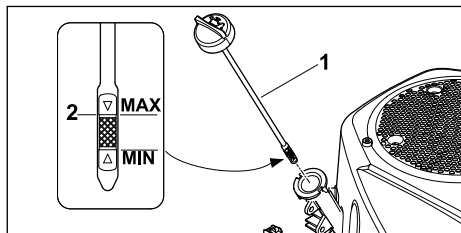

- ▶ Май деңгейінің көрсеткішін (1) бұрап шығарыңыз.
- ▶ Мотор майын максималды толтыру деңгейіне (2) жеткенше арнайы құйғышпен құйыңыз.

Май көлемі мына шаманы құрайды:

- Алғаш рет құйған кезде: 1,7 литр
- Май ауыстырған кезде: 1,6 литр
- ▶ Май деңгейінің көрсеткішін (1) бұрап кіргізіңіз.
- ▶ Әр іске қосу алдында мотор майының деңгейін тексеріңіз. 7.2. Қажет болса, мотор майын тағы құйыңыз.

Қозғалтқыш стандартты 4 тактілі мотор майына арналған.

- ▶ SF, SG, SH, SJ және одан жоғары кластарға жататын мотор майларын пайдаланыңыз.
- ▶ STIHL компаниясы төмендегі мотор майларын пайдалануға кеңес береді:
 - SAE 30
 - SAE 10W-30
- ▶ Май маркасы STIHL құрылғысының қолдану аясында басымды сыртқы температураларға бейімделген:

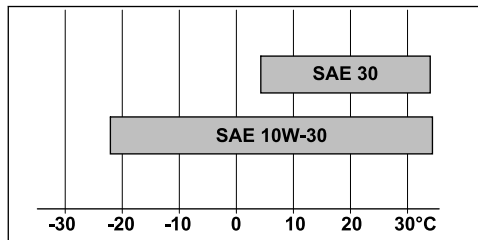

4°C шамасынан жоғары температураларда қолдану: SAE 30

4°C шамасынан төмен температураларда қолдану: SAE 10W-30

6 Тазарту

6.1 Қозғалтқышты тазалау

- ▶ Қозғалтқышты өшіріңіз.
- ▶ Қозғалтқышты суытыңыз.
- ▶ Қозғалтқышты ылғалды шүберекпен тазалаңыз.
- ▶ Желдету ойықтарын жаққышпен тазалаңыз.

7 Қызмет көрсету

7.1 Техникалық қызмет көрсету аралықтары

Техникалық қызмет көрсету аралықтары қоршаған орта шарттарына және жұмыс шарттарына байланысты болады. STIHL төмендегі техникалық қызмет көрсету аралықтарын ұсынады:

Әр қолдану алдында:

- ▶ Май деңгейін тексеру, 7.2.
- ▶ Ауа сүзгісін тексеру, 7.3.

Алғашқы айдан кейін немесе 5 жұмыс сағатынан кейін:

- ▶ Мотор майын ауыстыру, 7.6.

Әр 3 ай сайын немесе 25 жұмыс сағатынан кейін:

- ▶ Ауа сүзгісін тазалау, 7.4.

Әр 12 ай сайын немесе 100 жұмыс сағатынан кейін:

- ▶ Мотор майын ауыстыру, 7.6.
- ▶ От алдыру білтесін тексеру, 7.5.
- ▶ Ауа сүзгісін алмастыру, 7.3.
- ▶ Жанармай сүзгісін алмастыру. STIHL компаниясы STIHL делдалдарын ұсынады.
- ▶ Май сүзгісін алмастыру. STIHL компаниясы STIHL делдалдарын ұсынады.
- ▶ Делдалға тексерту керек. STIHL компаниясы STIHL делдалдарын ұсынады.

Әр 24 ай сайын немесе 200 жұмыс сағатынан кейін:

- ▶ Қақпақша саңылауын тексеру. STIHL компаниясы STIHL делдалдарын ұсынады.
- ▶ Жанармай шлангісін тексеру және қажетінше алмастыру. STIHL компаниясы STIHL делдалдарын ұсынады.

300 жұмыс сағатынан кейін:

- ▶ От алдыру білтесін алмастыру, 7.5.

- ▶ Жану камерасын тазалау. STIHL компаниясы STIHL делдалдарын ұсынады.

7.2 Мотор майының деңгейін тексеру

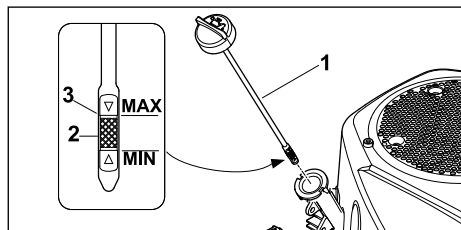

- ▶ STIHL құрылғысын тегіс жерге қойыңыз.
- ▶ Қозғалтқышты өшіріңіз.
- ▶ Май деңгейінің көрсеткішін (1) бұрап шығарыңыз және шүберекпен тазалаңыз.
- ▶ Май деңгейінің көрсеткішін (1) құю келте құбырына енгізіңіз, бұрап бекітпеңіз.
- ▶ Май деңгейінің көрсеткішін алып тастаңыз және деңгей шкаласындағы (2) май деңгейін қараңыз. Қажет болса, мотор майын максималды толтыру деңгейіне (3) жеткенше арнайы құйғышпен қайта құйыңыз, **¶** 5.2.
- ▶ Май деңгейінің көрсеткішін (1) бұрап кіргізіңіз.

7.3 Ауа сүзгісін ауыстыру

- ▶ Қозғалтқышты өшіріңіз.
- ▶ STIHL құрылғысын тегіс бетке қойыңыз.
- ▶ Ауа сүзгісінің қақпағы мен корпусын шүберекпен тазалаңыз.

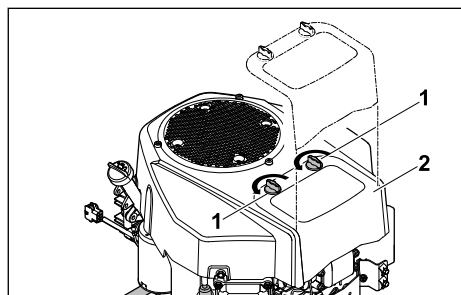

- ▶ Айналмалы тұтқаларды (1) босатыңыз.
- ▶ Қақпақты (2) алып тастаңыз.

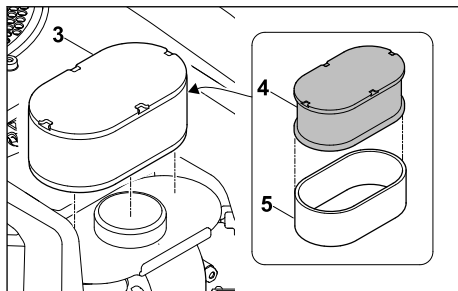

- ▶ Сүзгіш элементті (3) шығарыңыз.
- ▶ Пенопласт сүзгісін (4) қағаз сүзгісінен (5) шығарыңыз.
- ▶ Сүзгіш элементті (3) және сүзгіні (4, 5) тексеріңіз. Сүзгіде зақымдар немесе өте қатты ластану анықталса, бөліктерді ауыстырыңыз.
- ▶ Жаңа пенопласт сүзгісін (4) орнатпас бұрын таза мотор майына батырыңыз. Артық мотор майын сығып алыңыз.
- ▶ Пенопласт сүзгісін (4) қағаз сүзгісіне (5) салыңыз.
- ▶ Сүзгіш элементті (3) енгізіңіз.
- ▶ Қақпақты (2) орнатыңыз.
- ▶ Айналмалы тұтқаларды (1) бұрап кіргізіңіз.

7.4 Ауа сүзгісін тазалау

- ▶ Ауа сүзгісін көрсетілген техникалық қызмет көрсету аралықтарында тазалаңыз. **¶** 7.1.
- ▶ STIHL құрылғысын шаңды орталарда қолданған кезде сүзгіні жиірек тазалаңыз.
- ▶ Қозғалтқышты өшіріңіз.
- ▶ STIHL құрылғысын беті тегіс жерге қойыңыз.
- ▶ Ауа сүзгісінің қақпағы мен корпусын шүберекпен тазалаңыз.
- ▶ Сүзгіш элементті шешіп алыңыз, **¶** 7.3.

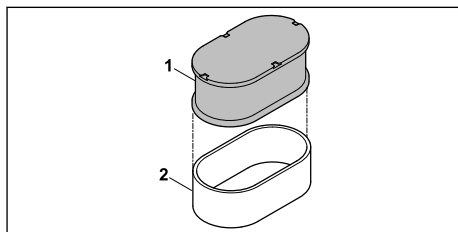

- ▶ Көбікті материалдан жасалған сүзгіні (1) сабын ерітіндісімен жуып алып, кептіріңіз. Ластанған сабын ерітіндісін қоршаған орта үшін қауіпсіз жолмен көдеге жаратыңыз.

Қағаз сүзгісін (2) қағып алыңыз.

Нұсқау

- Сығылған ауамен тазалау қағаз сүзгісіне зақым келтіруі мүмкін.
 - ▶ Қағаз сүзгісін сығылған ауамен тазаламаңыз.

Нұсқау

- Қағаз сүзгісінің артындағы шаң мен кір қозғалтқыштың зақымдалуына әкелуі мүмкін.
 - ▶ Қағаз сүзгісін артында шаң мен кір қалмайтындай етіп тазалаңыз.

- ▶ Ауа сүзгісін монтаждаңыз,  7.3.

7.5 Оталдыру бітелелерін тексеру

- ▶ STIHL құрылғысын беті тегіс жерге қойыңыз.
- ▶ Қозғалтқышты өшіріңіз және суытыңыз.

Нұсқау

- Қозғалтқыштың екі оталдыру бітелесі бар. Оталдыру бітелелерінің екеуін де тексеру қажет.

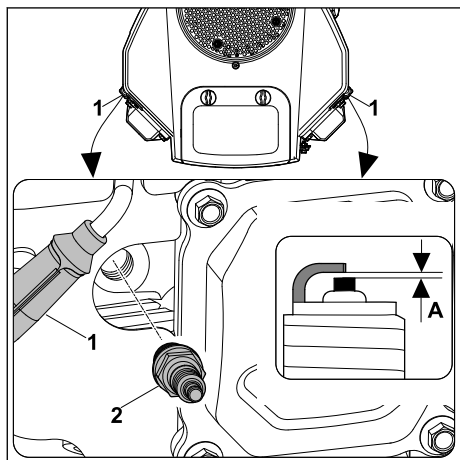

- ▶ Оталдыру бітелесі сымының штекерін (1) шығарыңыз.
- ▶ Оталдыру бітелесінің (2) айналасындағы аймақ ластанған жағдайда: оталдыру бітелесінің (2) айналасындағы аймақты шүберекпен тазалаңыз.
- ▶ Оталдыру бітелесін (2) бұрап шығарыңыз.
- ▶ Оталдыру бітелесін (2) шүберекпен тазалаңыз.

- ▶ Электродтардың арақашықтығын (A) саңылау өлшегішпен өлшеңіз. Қажет болса, реттеңіз: A = 0,8 мм.
- ▶ Оталдыру бітелесін ауыстырыңыз,  9.2:
 - Оталдыру бітелесі (2) тот басқан жағдайда.
 - Оқшаулағышта жарықтар немесе зақымдану іздері болған жағдайда.
- ▶ Оталдыру бітелесін (2) қолмен мықтап бұрап қатырыңыз.
- ▶ Оталдыру бітелесін (2) оталдыру бітелесінің кілтімен тартыңыз.
 - Қолданылған оталдыру бітелесі: 1/8 - 1/4 айналым.
 - Жаңа оталдыру бітелесі: 1/2 айналым.
- ▶ Оталдыру бітелесі сымының штекерін (1) жақсылап басып орнына сұғыңыз.
- ▶ Екінші оталдыру бітелесін осыған ұқсас жолмен тексеріңіз.

7.6 Мотор майын май ағызу құбырымен ауыстыру

Жылы мотор майы жылдам әрі толықтай ағызылады.



- ▶ Қозғалтқышты жылы күйде істетіңіз.
- ▶ Бос бакпен іске қосыңыз.
- ▶ Қозғалтқышты өшіріңіз.
- ▶ STIHL құрылғысын тегіс бетке қойыңыз.

▲ Назар аударыңыз

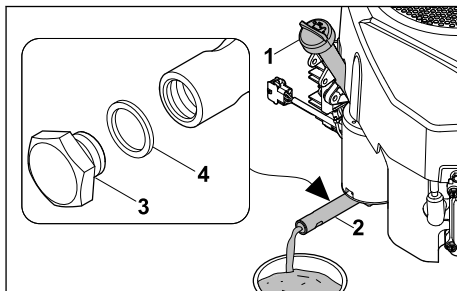
- Күйіп қалу қаупі бар
 - ▶ Қозғалтқыштың ыстық бөліктеріне тимеңіз.



- ▶ Май деңгейінің көрсеткішін (1) бұрап шығарыңыз,  7.2.
- ▶ Бұрандалы тығынды (3) екі SW19 және SW15 гайка кілтімен май ағызу құбырынан (2) бұрап шығарыңыз.
- ▶ Бұрандалы тығынды (3) және тығыздауыш сақинаны (4) алып тастаңыз.
- ▶ Тығыздауыш сақинаны (4) кедеге жаратыңыз.

- ▶ Мотор майын жарамды резервуарға ағызыңыз.
- ▶ Жаңа тығыздауыш сақинаны (4) бұрандалы тығынға (3) салыңыз.
- ▶ Бұрандалы тығынды (3) май ағызу құбырына (2) бұрап кіргізіңіз және 14 Нм тарту моментімен тартыңыз.
- ▶ Таза мотор майын құйыңыз,  5.2.
- ▶ Май деңгейінің көрсеткішін (1) бұрап кіргізіңіз,  7.2.

8 Техникалық сипаттамалар

8.1 Пайдаланылған газдар шығарындыларының мәні

ЕО сертификаттау барысында өлшенген CO₂ мәні www.stihl.com/co2 өнімнің белгілі бір түріне техникалық деректерде көрсетілген.

CO₂ өлшенген мәні зертхана жағдайында сынаулардың стандартталған рәсіміне сәйкес типтік қозғалтқышта анықталды және нақты қозғалтқыш үшін өнімділіктің көрсетілген немесе тұспалданған кепілдігі болып табылмайды.

Тиісінше қолдану және осы қолдану нұсқаулығында сипатталған техникалық қызмет көрсету жағдайында пайдаланылған газдардың шығарындылары бойынша қолданыстағы талаптар орындалады. Қозғалтқыштағы өзгертулер пайдалануға рұқсаттың күшін жояды.

9 Қосалқы бөлшек (жинақтаушы) және құрал-жабдықтар

9.1 Қосалқы бөлшектер және құрал-жабдықтар

STIHL  Бұл нышандар STIHL түпнұсқалы қосалқы бөлшектері мен STIHL түпнұсқалы құрал-жабдықтарын білдіреді.

STIHL компаниясы STIHL түпнұсқалы қосалқы бөлшектері мен STIHL түпнұсқалы құрал-жабдықтарын қолдануды ұсынады.

Нарықты ағымдағы зерттеуге қарамастан, STIHL компаниясы басқа өндірушілердің қосалқы бөлшектері мен керек-жарақтарын, олардың сенімділігін, қауіпсіздігі мен жарамдылығын бағалай алмайды, осыған

байланысты STIHL компаниясы оларды пайдалану үшін жауапкершілікті көтермейді.

STIHL түпнұсқалы қосалқы бөлшектері және STIHL түпнұсқалы құрал-жабдықтары STIHL мамандандырылған дилері тарапынан жеткізіледі.

9.2 Маңызды қосалқы бөлшектер

- Аяа сүзгісі: 0004 140 4405
- От алдыру білтесі: 0004 400 7002

Πίνακας περιεχομένων

1	Πρόλογος.....	122
2	Πληροφορίες σχετικά με αυτό το εγχειρίδιο οδηγιών.....	123
3	Περιεχόμενα.....	123
4	Προφυλάξεις ασφαλείας.....	123
5	Προετοιμασία κινητήρα για χρήση.....	125
6	Καθάρισμα.....	126
7	Συντήρηση.....	126
8	Τεχνικά χαρακτηριστικά.....	129
9	Ανταλλακτικά και παρελκόμενα.....	129

1 Πρόλογος

Αγαπητέ πελάτη,

Ευχαριστούμε που επιλέξατε την STIHL για την αγορά σας. Στόχος μας είναι να σχεδιάζουμε και να κατασκευάζουμε προϊόντα κορυφαίας ποιότητας, που ανταποκρίνονται στις ανάγκες των πελατών μας. Έτσι δημιουργούμε προϊόντα με υψηλή αξιοπιστία, ακόμα και κάτω από ακραίες συνθήκες χρήσης.

Παράλληλα, η STIHL παρέχει σέρβις κορυφαίας ποιότητας. Οι πιστοποιημένοι αντιπρόσωποί μας μπορούν να σας προσφέρουν έγκυρες συμβουλές, εκπαίδευση και πλήρη τεχνική υποστήριξη.

Η STIHL δηλώνει ρητά την προσηλωσή της στη βιώσιμη και υπεύθυνη χρήση των φυσικών πόρων. Οι παρούσες οδηγίες χρήσης θα σας βοηθήσουν να χρησιμοποιήσετε το προϊόν STIHL σας για πολλά χρόνια με ασφάλεια και με σεβασμό στο περιβάλλον.

Σας ευχαριστούμε για την εμπιστοσύνη και ευχόμαστε η χρήση των προϊόντων STIHL να είναι για εσάς μια ευχάριστη εμπειρία.



Δρ Nikolas Stihl

ΣΗΜΑΝΤΙΚΟ! ΔΙΑΒΑΣΤΕ ΤΟ ΕΓΧΕΙΡΙΔΙΟ ΑΥΤΟ ΠΡΙΝ ΑΠΟ ΤΗ ΧΡΗΣΗ ΚΑΙ ΦΥΛΑΞΤΕ ΤΟ.

2 Πληροφορίες σχετικά με αυτό το εγχειρίδιο οδηγιών

2.1 Ισχύοντα έγγραφα

► Εκτός από τις παρούσες οδηγίες χρήσης διαβάστε, κατανοήστε και φυλάξτε τα εξής έγγραφα:

- Οδηγίες χρήσης του εργαλείου STIHL

Ισχύουν οι τοπικοί κανόνες ασφαλείας.

2.2 Χρήση προειδοποιητικών συμβόλων στο κείμενο



ΚΙΝΔΥΝΟΣ

- Το σύμβολο αυτό χρησιμοποιείται για την επισήμανση κινδύνων που οδηγούν σε σοβαρό τραυματισμό ή θάνατο.
 - Τα μέτρα που περιγράφονται μπορούν να αποτρέψουν σοβαρούς τραυματισμούς και θανατηφόρα ατυχήματα.



ΠΡΟΕΙΔΟΠΟΙΗΣΗ

- Το σύμβολο αυτό χρησιμοποιείται για την επισήμανση κινδύνων που **μπορεί** να οδηγήσουν σε σοβαρό τραυματισμό ή θάνατο.
 - Τα μέτρα που περιγράφονται μπορούν να αποτρέψουν σοβαρούς τραυματισμούς και θανατηφόρα ατυχήματα.

ΣΗΜΕΙΩΣΗ

- Το σύμβολο αυτό χρησιμοποιείται για την επισήμανση κινδύνων που μπορούν να προκαλέσουν υλικές ζημιές.
 - Τα μέτρα που περιγράφονται μπορούν να αποτρέψουν υλικές ζημιές.

2.3 Σύμβολα στο κείμενο



Αυτό το σύμβολο παραπέμπει σε ένα κεφάλαιο στις παρούσες οδηγίες χρήσης.

3 Περιεχόμενα

3.1 Κινητήρας

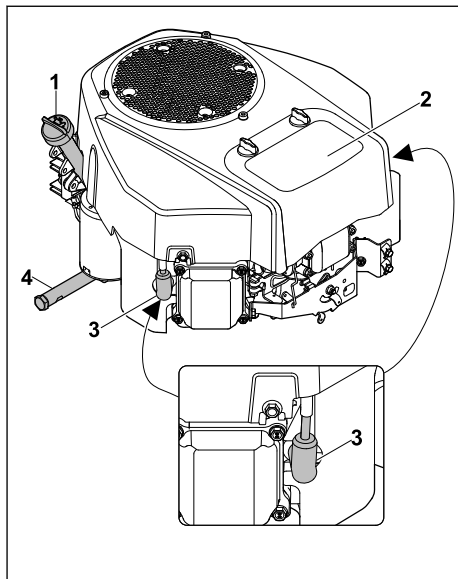

1 Βέργα μέτρησης στάθμης λαδιού

Η βέργα μέτρησης στάθμης λαδιού μετρά την ποσότητα του λιπαντικού κινητήρα.

2 Φίλτρο αέρα

Το φίλτρο αέρα φιλτράρει τον αέρα που αναρροφάται από τον κινητήρα.

3 Κάλυμμα μπουζί

Το κάλυμμα μπουζί συνδέει το καλώδιο ανάφλεξης με τα μπουζί.

4 Σωλήνας εκροής λαδιού

Ο σωλήνας εκροής λαδιού κλείνει το άνοιγμα για την εκροή του λιπαντικού κινητήρα.

3.2 Σύμβολα

Τα σύμβολα μπορεί να είναι τοποθετημένα στον κινητήρα κι έχουν την εξής σημασία:



Διαβάστε, κατανοήστε και φυλάξτε τις οδηγίες χρήσης.

4 Προφυλάξεις ασφαλείας

4.1 Προειδοποιητικά σύμβολα

Τα προειδοποιητικά σύμβολα στον κινητήρα ή το εργαλείο STIHL έχουν την εξής σημασία:



Προσέξτε όλες τις υποδείξεις ασφαλείας και τα μέτρα που πρέπει να ληφθούν.



Διαβάστε, κατανοήστε και φυλάξτε τις οδηγίες χρήσης.



Μην αγγίζετε τις θερμές επιφάνειες.



Μην ανεφοδιάζετε με καύσιμο όταν ο κινητήρας λειτουργεί ή είναι ζεστός.



Αποφεύγετε την εισπνοή καυσαερίων.



Η πολλαπλή θερμαίνεται υπερβολικά. Μην αγγίζετε.

4.2 Καύσιμο και ανεφοδιασμός

▲ ΠΡΟΕΙΔΟΠΟΙΗΣΗ

- Το καύσιμο που χρησιμοποιείται για αυτόν τον κινητήρα είναι η βενζίνη. Η βενζίνη είναι εξαιρετικά εύφλεκτη. Σε περίπτωση που η βενζίνη έρθει σε επαφή με ανοικτή φλόγα ή θερμά αντικείμενα, μπορεί να προκαλέσει πυρκαγιές ή εκρήξεις. Μπορεί να προκληθούν σοβαροί ή θανάσιμοι τραυματισμοί και υλικές ζημιές.



Προστατέψτε τη βενζίνη από τη θερμότητα και τη φωτιά.

- ▶ Μην χύνετε τη βενζίνη.
- ▶ Σε περίπτωση που χυθεί βενζίνη: σκουπίστε τη βενζίνη με ένα πανί και εκκινήστε τον κινητήρα μόνο όταν όλα τα εξαρτήματα του εργαλείου είναι στεγνά.
- ▶ Μην καπνίζετε.
- ▶ Μην ανεφοδιάζετε καύσιμο κοντά σε φωτιά.
- ▶ Πριν από τον ανεφοδιασμό καυσίμου σβήστε τον κινητήρα και αφήστε τον να κρυώσει.
- ▶ Σε περίπτωση που το ρεζερβουάρ πρέπει να εκκενωθεί: εκκενώστε το σε ανοικτό χώρο.
- ▶ Εκκινήτε τον κινητήρα σε απόσταση τουλάχιστον 3 m από τον χώρο του ανεφοδιασμού.
- ▶ Μη φυλάσσετε ποτέ τον κινητήρα μέσα σε κτίριο, εάν το ρεζερβουάρ περιέχει βενζίνη.
- Η εισπνοή αναθυμιάσεων βενζίνης μπορεί να προκαλέσει δηλητηρίαση.



Μην εισπνέετε αναθυμιάσεις βενζίνης.

- ▶ Πραγματοποιείτε τον ανεφοδιασμό σε καλά αεριζόμενο χώρο.
- Κατά τη διάρκεια εργασίας, ο κινητήρας θερμαίνεται. Η βενζίνη διαστέλλεται και στο ρεζερβουάρ καυσίμου μπορεί να προκύψει υπερπίεση. Εάν ανοιχτεί η τάπα του ρεζερβουάρ καυσίμου, μπορεί να εκτοξευτεί βενζίνη. Μπορεί να προκληθεί ανάφλεξη της βενζίνης που έχει διαρρεύσει. Ο χρήστης μπορεί να τραυματιστεί σοβαρά.



Αφήστε πρώτα τον κινητήρα να κρυώσει και μετά ανοίξτε την τάπα του ρεζερβουάρ καυσίμου.

- Τα ρούχα που έρχονται σε επαφή με βενζίνη γίνονται πιο εύφλεκτα. Μπορεί να προκληθούν σοβαροί ή θανάσιμοι τραυματισμοί και υλικές ζημιές.
 - ▶ Σε περίπτωση που τα ρούχα έρθουν σε επαφή με βενζίνη: Αλλάξτε ρούχα.
- Η βενζίνη μπορεί να θέσει σε κίνδυνο το περιβάλλον.
 - ▶ Μην χύνετε το καύσιμο.
 - ▶ Απορρίψτε τη βενζίνη όπως προβλέπεται και με φιλικό προς το περιβάλλον τρόπο.
- Σε περίπτωση που η βενζίνη έρθει σε επαφή με το δέρμα ή τα μάτια, μπορεί να προκληθούν ερεθισμοί.
 - ▶ Αποφύγετε την επαφή με τη βενζίνη.
 - ▶ Εάν τα υγρά έχουν έρθει σε επαφή με το δέρμα: Ξεπλύνετε τα σημεία του δέρματος με άφθονο νερό και σαπούνι.
 - ▶ Εάν τα υγρά έχουν έρθει σε επαφή με τα μάτια: Ξεπλύνετε τα μάτια με άφθονο νερό για τουλάχιστον 15 λεπτά και μεταβείτε σε έναν γιατρό.
- Μπορεί να προκληθεί ανάφλεξη της βενζίνης που έχει χυθεί. Μπορεί να προκληθούν σοβαροί ή θανάσιμοι τραυματισμοί και υλικές ζημιές.
 - ▶ Καθαρίστε τις επιφάνειες που έχουν λερωθεί από βενζίνη.
 - ▶ Αποφύγετε τις προσπάθειες ανάφλεξης μέχρι να εξατμιστούν οι αναθυμιάσεις του καυσίμου.
- Η διάταξη ανάφλεξης του κινητήρα δημιουργεί σπινθήρες. Οι σπινθήρες μπορεί να διαφύγουν και να προκαλέσουν πυρκαγιές και εκρήξεις σε περιβάλλον όπου υπάρχει κίνδυνος ανάφλεξης ή έκρηξης. Μπορεί να προκληθούν σοβαροί ή θανάσιμοι τραυματισμοί και υλικές ζημιές.



Θέτετε τον κινητήρα σε λειτουργία μόνο με τοποθετημένο το μπουζί.

- ▶ Χρησιμοποιήστε τα μπουζί που περιγράφονται σε αυτές τις οδηγίες χρήσης.
- ▶ Βιδώστε και σφίξτε καλά το μπουζί.
- ▶ Πιέστε καλά το κάλυμμα μπουζί.
- Εάν ο κινητήρας ανεφοδιαστεί με ακατάλληλη βενζίνη μπορεί να υποστεί ζημιά.
 - ▶ Χρησιμοποιείτε πάντοτε φρέσκο, αμόλυβδο επώνυμο καύσιμο.
 - ▶ Ακολουθήστε τις υποδείξεις σε αυτές τις οδηγίες χρήσης.

4.3 Εργασία

▲ ΠΡΟΕΙΔΟΠΟΙΗΣΗ

- Όταν ο κινητήρας είναι σε λειτουργία, παράγονται καυσαέρια.



Η εισπνοή καυσαερίων μπορεί να προκαλέσει δηλητηρίαση.

- ▶ Μην εισπνέετε καυσαέρια.
- ▶ Εργάζεστε σε καλά αεριζόμενο χώρο.
- ▶ Αν παρουσιάσετε αδιαθεσία, πονοκέφαλο, προβλήματα όρασης, προβλήματα ακοής ή ναυτία: Τερματίστε την εργασία και απευθυνθείτε σε γιατρό.
- Μετά τη θέση σε λειτουργία, ο κινητήρας μπορεί να ζεσταθεί πολύ.

Μπορεί να προκληθούν εγκαύματα.



- ▶ Πριν από τον καθαρισμό περιμένετε, μέχρι να κρυώσει ο κινητήρας.
- Όταν ο χρήστης φορά προστασία ακοής και ο κινητήρας είναι σε λειτουργία, ο χρήστης ενδέχεται να αντιλαμβάνεται και να αξιολογεί τους θορύβους σε περιορισμένο βαθμό.
 - ▶ Εργάζεστε ήρεμα και προσεκτικά.
- Εάν ο κινητήρας θεθεί εκτός λειτουργίας από υψηλές στροφές λειτουργίας, μπορεί να προκληθούν λανθασμένες αναφλέξεις.
 - ▶ Αφήστε τον κινητήρα να λειτουργήσει με τις ελάχιστες στροφές για 20 δευτερόλεπτα, προτού τον σβήσετε.

Ο κινητήρας είναι εγκεκριμένος για χρήση αμόλυβδης βενζίνης. Η αμόλυβδη βενζίνη καίγεται αφήνοντας λιγότερα κατάλοιπα, μειώνει τις επικαθίσεις στο μπουζί και παρατείνει τη διάρκεια ζωής του συστήματος καυσαερίων. Η βενζίνη πρέπει να πληροί τις εξής προϋποθέσεις:

- Η βενζίνη είναι φρέσκια, καθαρή αμόλυβδη.
- Ελάχιστος αριθμός οκτανίων 90.
- Η βενζίνη έχει μέγιστη περιεκτικότητα αιθανόλης 10 % (E10).

Η STIHL προτείνει STIHL MotoPlus. Το συγκεκριμένο καύσιμο είναι σχεδόν ελεύθερο βενζολίου, θείου και βαθερών για την υγεία αρωματικών ενώσεων.

▲ ΠΡΟΣΟΧΗ

- Εάν ο κινητήρας δεν ανεφοδιαστεί με την κατάλληλη βενζίνη μπορεί να υποστεί ζημιά. Η STIHL συνιστά να χρησιμοποιείτε πάντα φρέσκια, επώνυμη βενζίνη και ποτέ μείγμα για δίχρονους κινητήρες (βενζίνη με πρόσθετα λιπαντικά). Μη χρησιμοποιείτε παλιά ή ακάθαρτη βενζίνη. Αποφεύγετε τη μόλυνση του περιεχομένου του ρεζερβουάρ με ακαθαρσίες και νερό. Χρησιμοποιείτε μόνο εγκεκριμένη βενζίνη (όχι E85).

Σε περίπτωση θορύβων, αλλάξτε μάρκα βενζίνης.

- ▶ Αν είναι απαραίτητο, απευθυνθείτε στον εμπορικό σας αντιπρόσωπο. Η STIHL προτείνει τον εμπορικό αντιπρόσωπο STIHL.

5.2 Πλήρωση λιπαντικού κινητήρα

Το λιπαντικό κινητήρα λιπαίνει και ψύχει τον κινητήρα.

▲ ΠΡΟΣΟΧΗ

- Ο κινητήρας παραδίδεται χωρίς λιπαντικό κινητήρα. Η υπερβολική και η ελλιπής πλήρωση λιπαντικού πέραν της ενδεικνυόμενης στάθμης πλήρωσης ενδέχεται να βλάψει στον κινητήρα.
 - ▶ Πληρώστε με λιπαντικό κινητήρα πριν από την πρώτη θέση σε λειτουργία.
- ▶ Τοποθετήστε το εργαλείο STIHL σε μία επίπεδη επιφάνεια.
- ▶ Σβήστε τον κινητήρα.

5 Προετοιμασία κινητήρα για χρήση

5.1 Καύσιμο

Ο κινητήρας τροφοδοτείται με βενζίνη από το ρεζερβουάρ καυσίμου του εργαλείου STIHL.

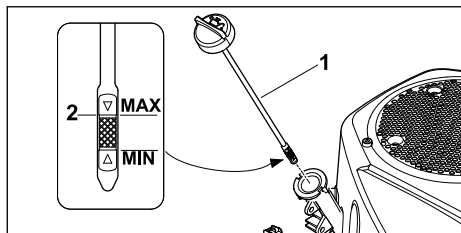

▶ Ξεβιδώστε τη βέργα μέτρησης στάθμης λαδιού (1).

▶ Γεμίστε λιπαντικό κινητήρα με κατάλληλη χοάνη, έως ότου επιτευχθεί η μέγιστη στάθμη πλήρωσης (2).

Η χωρητικότητα λιπαντικού είναι:

– Σε πρώτη πλήρωση: 1,7 λίτρα

– Σε αλλαγή λιπαντικού: 1,6 λίτρα

▶ Βιδώστε τη βέργα μέτρησης στάθμης λαδιού (1).

▶ Ελέγχετε τη στάθμη λιπαντικού κινητήρα πριν από κάθε θέση σε λειτουργία. 7.2. Εάν χρειαστεί συμπληρώστε λιπαντικό κινητήρα.

Ο κινητήρας έχει σχεδιαστεί για λιπαντικά τετρά-χρονων κινητήρων.

▶ Χρησιμοποιήστε λιπαντικά κινητήρα των κατηγοριών SF, SG, SH, SJ και υψηλότερων.

▶ Η STIHL συνιστά τη χρήση των ακόλουθων λιπαντικών κινητήρα:

– SAE 30

– SAE 10W-30

▶ Προσαρμόστε τον τύπο του λιπαντικού ανάλογα με τη θερμοκρασία περιβάλλοντος που επικρατεί στο περιβάλλον χρήσης του εργαλείου STIHL:

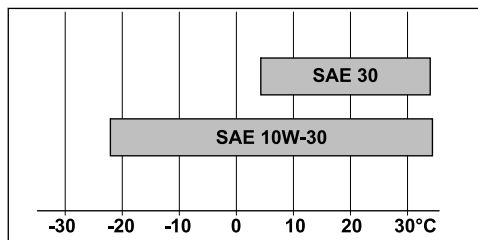

Λειτουργία σε θερμοκρασίες άνω των 4° C:
SAE 30

Λειτουργία σε θερμοκρασίες κάτω των 4° C:
SAE 10W-30

6 Καθάρισμα

6.1 Καθαρισμός κινητήρα

▶ Σβήστε τον κινητήρα.

▶ Αφήστε τον κινητήρα να κρυώσει.

- ▶ Καθαρίστε τον κινητήρα με ένα βρεγμένο πανί.
- ▶ Καθαρίστε τις εγκοπές αερισμού με ένα πινέλο.

7 Συντήρηση

7.1 Χρονικά διαστήματα συντήρησης

Τα χρονικά διαστήματα συντήρησης εξαρτώνται από τις συνθήκες περιβάλλοντος και τις συνθήκες εργασίας. Η STIHL προτείνει τα εξής χρονικά διαστήματα συντήρησης:

Πριν από κάθε χρήση:

▶ Ελέγξτε τη στάθμη λαδιού, 7.2.

▶ Ελέγξτε το φίλτρο αέρα, 7.3.

Μετά τον πρώτο μήνα ή μετά από 5 ώρες λειτουργίας:

▶ Αλλάξτε το λιπαντικό κινητήρα, 7.6.

Κάθε 3 μήνες ή μετά από 25 ώρες λειτουργίας:

▶ Καθαρίστε το φίλτρο αέρα, 7.4.

Κάθε 12 μήνες ή μετά από 100 ώρες λειτουργίας:

▶ Αλλάξτε το λιπαντικό κινητήρα, 7.6.

▶ Ελέγξτε τα μπουζί, 7.5.

▶ Αντικαταστήστε το φίλτρο αέρα, 7.3.

▶ Αντικαταστήστε το φίλτρο καυσίμου. Η STIHL συνιστά τον εμπορικό αντιπρόσωπο STIHL.

▶ Αντικαταστήστε το φίλτρο λαδιού. Η STIHL συνιστά τον εμπορικό αντιπρόσωπο STIHL.

▶ Αναθέστε την επιθεώρηση σε εμπορικό αντιπρόσωπο. Η STIHL συνιστά τον εμπορικό αντιπρόσωπο STIHL.

Κάθε 24 μήνες ή μετά από 200 ώρες λειτουργίας:

▶ Ελέγξτε τον διάκενο βαλβίδων. Η STIHL συνιστά τον εμπορικό αντιπρόσωπο STIHL.

▶ Ελέγξτε τα σωληνάκια καυσίμου και αν χρειαστεί αντικαταστήστε τα. Η STIHL συνιστά τον εμπορικό αντιπρόσωπο STIHL.

Μετά από 300 ώρες λειτουργίας:

▶ Αντικαταστήστε το μπουζί, 7.5.

▶ Καθαρίστε τον θάλαμο καύσης. Η STIHL συνιστά τον εμπορικό αντιπρόσωπο STIHL.

7.2 Έλεγχος στάθμης λαδιών κινητήρα

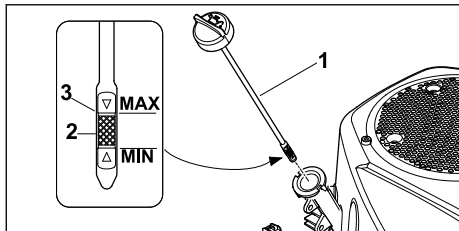

- ▶ Τοποθετήστε το εργαλείο STIHL σε μία επίπεδη επιφάνεια.
- ▶ Σβήστε τον κινητήρα.
- ▶ Ξεβιδώστε τη βέργα μέτρησης στάθμης λαδιού (1) και καθαρίστε την με πανί.
- ▶ Εισαγάγετε τη βέργα μέτρησης στάθμης λαδιού (1) μέσα στο στόμιο πλήρωσης, μην τη βιδώσετε.
- ▶ Αφαιρέστε τη βέργα μέτρησης στάθμης λαδιού και διαβάστε τη στάθμη πλήρωσης πάνω στην κλίμακα μέτρησης (2). Εάν χρειάζεται, συμπληρώστε λιπαντικό κινητήρα με κατάλληλη χοάνη, έως ότου επιτευχθεί η μέγιστη στάθμη πλήρωσης (3) 5.2.
- ▶ Βιδώστε τη βέργα μέτρησης στάθμης λαδιού (1).

7.3 Αντικατάσταση φίλτρου αέρα

- ▶ Σβήστε τον κινητήρα.
- ▶ Τοποθετήστε το εργαλείο STIHL σε μια επίπεδη επιφάνεια.
- ▶ Καθαρίστε το κάλυμμα και το περίβλημα του φίλτρου αέρα με ένα πανί.

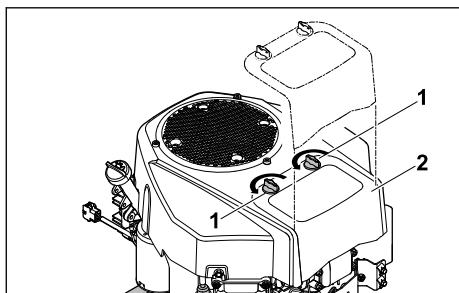

- ▶ Λύστε τις περιστρεφόμενες χειρολαβές (1).
- ▶ Αφαιρέστε το καπάκι (2).

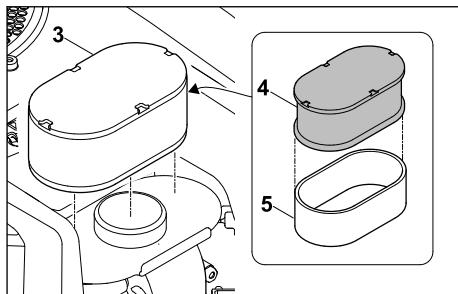

- ▶ Αφαιρέστε το στοιχείο φίλτρου (3).
- ▶ Αφαιρέστε το φίλτρο από αφρώδες υλικό (4) από το χάρτινο φίλτρο (5).
- ▶ Ελέγξτε το στοιχείο φίλτρου (3) και τα φίλτρα (4, 5). Εάν υπάρχουν φθορές ή έντονοι ρύποι στα φίλτρα, αντικαταστήστε τα εξαρτήματα.
- ▶ Βυθίστε το νέο φίλτρο από αφρώδες υλικό (4) σε νέο λιπαντικό κινητήρα πριν την τοποθέτηση. Στύψτε για να φύγει το περιττό λιπαντικό κινητήρα.
- ▶ Τοποθετήστε το φίλτρο από αφρώδες υλικό (4) επάνω στο χάρτινο φίλτρο (5).
- ▶ Τοποθετήστε το στοιχείο φίλτρου (3).
- ▶ Τοποθετήστε το καπάκι (2).
- ▶ Βιδώστε τις περιστρεφόμενες χειρολαβές (1).

7.4 Καθαρισμός φίλτρου αέρα

Καθαρίστε το φίλτρο αέρα στα προβλεπόμενα χρονικά διαστήματα συντήρησης. 7.1. Αν χρησιμοποιείτε το εργαλείο STIHL υπό συνθήκες με υπερβολική σκόνη, καθαρίζετε συχνότερα τα φίλτρα.

- ▶ Σβήστε τον κινητήρα.
- ▶ Τοποθετήστε το εργαλείο STIHL σε μια επίπεδη επιφάνεια.
- ▶ Καθαρίστε το κάλυμμα και το περίβλημα του φίλτρου αέρα με ένα πανί.
- ▶ Αφαίρεση στοιχείου φίλτρου, 7.3.

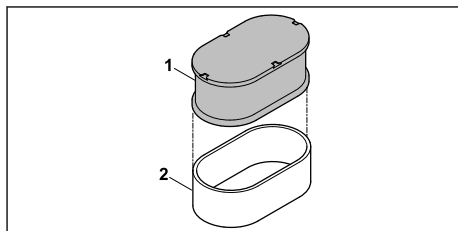

- ▶ Πλύνετε το φίλτρο από αφρώδες φίλτρο (1) με σαπουνόνερο και αφήστε το να στεγνώσει. Απορρίψτε το ακάθαρτο σαπουνόνερο με φιλικό προς το περιβάλλον τρόπο.

Τινάζτε το χάρτινο φίλτρο (2).

ΣΗΜΕΙΩΣΗ

- Από τον καθαρισμό με πεπιεσμένο αέρα μπορεί να προκληθούν ζημιές στο χάρτινο φίλτρο.
 - ▶ Μην καθαρίζετε το χάρτινο φίλτρο με πεπιεσμένο αέρα.

ΣΗΜΕΙΩΣΗ

- Οι σκόνες και οι ρύποι πίσω από το χάρτινο φίλτρο μπορεί να οδηγήσουν σε πρόκληση ζημιών στον κινητήρα.
 - ▶ Καθαρίστε το χάρτινο φίλτρο με τέτοιον τρόπο, ώστε να μην παραμείνουν σκόνες και ρύποι πίσω από αυτό.

- ▶ Συναρμολογήστε το φίλτρο αέρα,  7.3.

7.5 Έλεγχος μπουζί

- ▶ Τοποθετήστε το εργαλείο STIHL σε μια επίπεδη επιφάνεια.
- ▶ Σβήστε τον κινητήρα και αφήστε τον να κρυώσει.

ΣΗΜΕΙΩΣΗ

- Ο κινητήρας διαθέτει δύο μπουζί. Πρέπει να ελεγχθούν και τα δύο μπουζί.

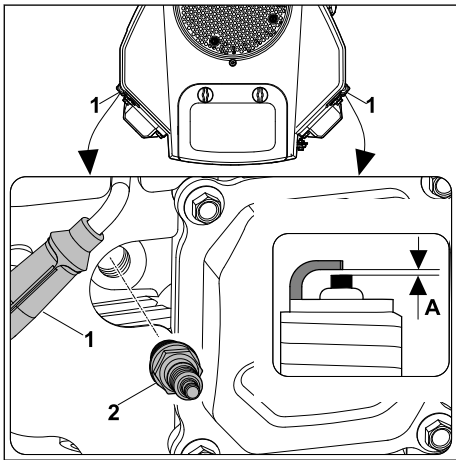

- ▶ Αφαιρέστε το κάλυμμα μπουζί (1).
- ▶ Εάν η περιοχή γύρω από το μπουζί (2) είναι λερωμένη: Καθαρίστε την περιοχή γύρω από το μπουζί (2) με ένα πανί.
- ▶ Ξεβιδώστε το μπουζί (2).
- ▶ Καθαρίστε το μπουζί (2) με ένα πανί.

- ▶ Μετρήστε το διάκενο ηλεκτροδίου (A) με ένα φίλερ. Εάν χρειάζεται, προσαρμόστε: A = 0,8 mm.
- ▶ Αντικαταστήστε το μπουζί,  9.2:
 - Εάν το μπουζί (2) είναι οξειδωμένο.
 - Εάν ο μονωτής παρουσιάζει ρωγμές ή φθορές.
- ▶ Βιδώστε με το χέρι το μπουζί (2).
- ▶ Σφίξτε το μπουζί (2) με ένα μπουζόκλειδο.
 - Μεταχειρισμένο μπουζί: 1/8 έως 1/4 της περιστροφής.
 - Νέο μπουζί: 1/2 της περιστροφής.
- ▶ Πιέστε καλά το κάλυμμα μπουζί (1).
- ▶ Ελέγξτε το δεύτερο μπουζί με τον ίδιο τρόπο.

7.6 Αλλαγή λιπαντικού κινητήρα με σωλήνα εκροής λαδιού



Το ζεστό λιπαντικό κινητήρα ρέει γρήγορα και αφαιρείται πλήρως.

- ▶ Αφήστε τον κινητήρα να ζεσταθεί.
- ▶ Αδειάστε το ρεζερβουάρ καυσίμου.
- ▶ Σβήστε τον κινητήρα.
- ▶ Τοποθετήστε το εργαλείο STIHL σε μια επίπεδη επιφάνεια.

▲ ΠΡΟΣΟΧΗ

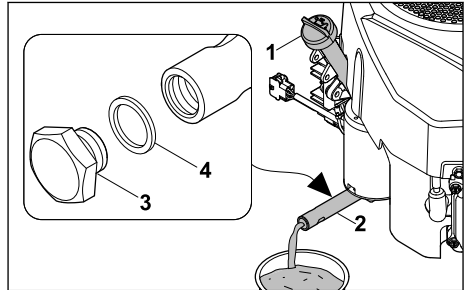
- Κίνδυνος εγκαυμάτων
 - ▶ Μην αγγίζετε τα θερμά μέρη του κινητήρα.



- ▶ Ξεβιδώστε τη βέργα μέτρησης στάθμης λαδιού (1),  7.2.
- ▶ Ξεβιδώστε τη βίδα ασφάλισης (3) με τη βοήθεια δύο κλειδιών SW19 και SW15 από τον σωλήνα εκροής λαδιού (2).
- ▶ Αφαιρέστε τη βίδα ασφάλισης (3) και τον στεγανοποιητικό δακτύλιο (4).
- ▶ Απορρίψτε τον στεγανοποιητικό δακτύλιο (4).
- ▶ Αδειάστε τελείως το λιπαντικό κινητήρα σε κατάλληλο δοχείο.
- ▶ Περάστε νέο στεγανοποιητικό δακτύλιο (4) στη βίδα ασφάλισης (3).
- ▶ Βιδώστε τη βίδα ασφάλισης (3) στον σωλήνα εκροής λαδιού (2) και σφίξτε με ροπή 14 Nm.
- ▶ Γεμίστε φρέσκο λιπαντικό κινητήρα,  5.2.

- Βιδώστε τη βέργα μέτρησης στάθμης λαδιού (1),  7.2.

8 Τεχνικά χαρακτηριστικά

8.1 Τιμή εκπομπών καυσαερίων

Η τιμή του CO₂που μετράται στη διαδικασία έγκρισης τύπου ΕΕ δίδεται στα ειδικά τεχνικά δεδομένα του προϊόντος στη διεύθυνση www.stihl.com/co2.

Η μετρούμενη τιμή του CO₂προσδιορίστηκε σε αντιπροσωπευτικό κινητήρα σύμφωνα με τυποποιημένη διαδικασία δοκιμής υπό εργαστηριακές συνθήκες και δεν αποτελεί ρητή ή σιωπηρή εγγύηση απόδοσης για συγκεκριμένο κινητήρα.

Η συμμόρφωση με τη προβλεπόμενη χρήση και συντήρηση που περιγράφεται στο παρόν εγχειρίδιο ικανοποιεί τις απαιτήσεις ως προς τις εκπομπές καυσαερίων. Τυχόν αλλαγές στον κινητήρα θα ακυρώσουν την άδεια λειτουργίας του εργαλείου.

9 Ανταλλακτικά και παρελκόμενα

9.1 Ανταλλακτικά και παρελκόμενα

STIHL Τα σύμβολα αυτά χαρακτηρίζουν τα γνήσια ανταλλακτικά και τα γνήσια παρελκόμενα της STIHL.

Η STIHL συνιστά να χρησιμοποιείτε γνήσια ανταλλακτικά και παρελκόμενα της STIHL.

Παρά τη συνεχή παρακολούθηση της αγοράς, η STIHL δεν είναι σε θέση να κρίνει την αξιοπιστία, την ασφάλεια και την καταλληλότητα ανταλλακτικών και παρελκομένων από άλλους κατασκευαστές και συνεπώς δεν μπορεί να εγγυηθεί για τη χρήση τους.

Τα γνήσια ανταλλακτικά και παρελκόμενα STIHL είναι διαθέσιμα στον πιστοποιημένο αντιπρόσωπο της STIHL.

9.2 Σημαντικά ανταλλακτικά

- Φίλτρο αέρα: 0004 140 4405
- Μπουζί: 0004 400 7002

Ιçindekiler

1	Önsöz.....	129
2	Bu Kullanma Talimatı hakkında bilgiler...	129
3	Genel.....	130
4	Emniyet kuralları.....	130
5	Motorun kullanıma hazır hale getirilmesi	132

6	Temizleme.....	132
7	Bakım.....	133
8	Teknik bilgiler.....	135
9	Yedek parçalar ve aksesuar.....	135

1 Önsöz

Sayın Müşterimiz,

STIHL ürünlerini tercih ettiğinizden dolayı teşekkür ederiz. Ürünlerimizi, müşterilerimizin talepleri ve istekleri doğrultusunda yüksek kalite ile geliştiriyor ve üretiyoruz. Bu sayede ekstrem şartları yerine getiren ve yüksek derecede güvenilir ürünler geliştirilmektedir.

STIHL markası aynı zamanda, servis alanında da yüksek kalite sunar. Bayilerimizden ve ihtisas mağazalarından ürünlerimizin kullanımı ve teknik özellikleri hakkında detaylı bilgi alabilirsiniz.

STIHL, doğa için sürdürülebilir ve sorumlu bir yaklaşıma açıkça bağlıdır. Bu kullanım kılavuzu, STIHL ürününüzü uzun bir kullanım ömrü süresinde güvenli ve çevre dostu bir şekilde kullanmanıza yardımcı olmayı amaçlamaktadır.

Ürünlerimize göstermiş olduğunuz güvenden dolayı teşekkür eder STIHL ürünlerimiz ile iyi çalışmalar dileriz.



Dr. Nikolas Stihl

ÖNEMLİ KULLANIMDAN ÖNCE KILAVUZU OKUYUN VE SAKLAYIN.

2 Bu Kullanma Talimatı hakkında bilgiler

2.1 Geçerli dokümanlar

- Bu kullanım kılavuzuna ek olarak aşağıdaki dokümanlar okunmalı, anlaşılmalı ve muhafaza edilmelidir:
 - STIHL cihazının kullanım kılavuzu

Yerel güvenlik yönetmelikleri geçerlidir.

2.2 Tekst içinde yer alan ikaz bilgilerinin işaretlenmesi

! TEHLİKE

- Ağır yaralanmaya veya ölüme yol açabilecek tehlikelere işaret eden bilgiler.
 - ▶ Açıklanan ve alınması gereken önlemler ağır yaralanma veya ölümlü iş kazalarını engelleyebilir.

! İKAZ

- Bu uyarı ağır yaralanmaya veya ölüme yol açabilecek tehlikelere işaret eder.
 - ▶ Açıklanan ve alınması gereken önlemler ağır yaralanma veya ölümlü iş kazalarını engelleyebilir.

ÖNERİ

- Bu uyarı maddi hasara yol açabilecek tehlikelere işaret eder.
 - ▶ Açıklanan ve alınması gereken önlemler maddi hasarları engelleyebilir.

2.3 Metindeki semboller



Bu sembol, bu kullanım kılavuzundaki bir bölüme atıfta bulunur.

3 Genel

3.1 Motor

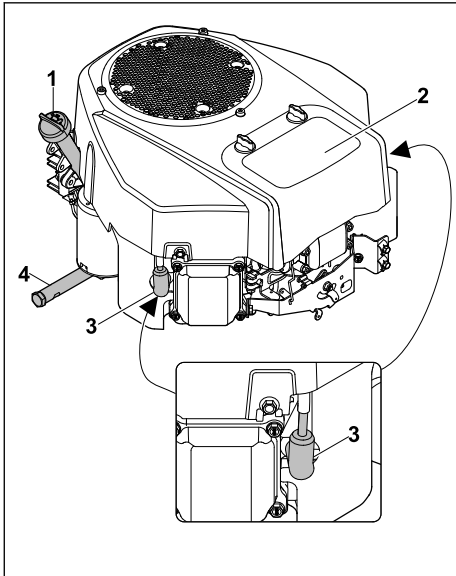

1 Yağ seviye çubuğu

Yağ ölçme çubuğu, motor yağının miktarını ölçer.

2 Hava filtresi

Hava filtresi, motor tarafından emilen havayı filtreler.

3 Buji soketi

Buji soketi buji kablosunu bujiler ile birleştirir.

4 Yağ boşaltma borusu

Yağ boşaltma borusu motor yağının boşaltılması için deliği kapatır.

3.2 Semboller

Semboller motorda bulunabilir ve anlamları şu şekildedir:



Kullanım kılavuzunu okuyun, anlayın ve muhafaza edin.

4 Emniyet kuralları

4.1 Uyarı sembolleri

Motordaki veya STIHL cihazındaki uyarı sembollerinin anlamları şu şekildedir:



Güvenlik uyarılarını ve önlemleri dikkate alın.



Kullanım kılavuzunu okuyun, anlayın ve muhafaza edin.



Sıcak yüzeylere temas etmeyin.



Motor çalışıyorsa veya ısınmışsa asla yakıt ikmali yapmayın.



Egzoz gazlarını solumayın.



Manifold aşırı ısınıyor. Dokunmayın.

4.2 Yakıt ve ikmal

! İKAZ

- Bu motor için kullanılan yakıt benzindir. Benzin çok çabuk tutuşur. Benzin açık alevle veya sıcak cisimlerle temas ederse yangınlara veya patlamalara neden olabilir. İnsanlar ağır yaralanabilir veya ölebilir ve maddi hasar oluşabilir.



Benzini yüksek ısı ve ateşten koruyun.

- ▶ Benzini dökmeyin.
- ▶ Benzin dökülmüşse: Benzini bir bezle silin ve motoru ancak cihazın tüm parçaları kuruysa çalıştırın.
- ▶ Sigara içmeyin.
- ▶ Ateş yakınında doldurmayın.
- ▶ Benzin doldurmadan önce motoru durdurun ve soğumasını bekleyin.
- ▶ Depo boşaltılacaksa: İşlemi açık alanda gerçekleştirin.
- ▶ Motoru deponun boşaltıldığı yerden en az 3 m uzakta çalıştırın.
- ▶ Motoru, depoda benzin varken asla bir bina içerisinde muhafaza etmeyin.
- Solunan benzin buharları kişilerin zehirlenmesine neden olabilir.



Benzin buharlarını solumayın.

- ▶ İyi havalandırılan yerlerde benzin doldurun.
- Çalışma sırasında motor ısınır. Benzin genleşir ve yakıt tankında pozitif basınç oluşabilir. Yakıt deposu kapağı açılırsa benzin dışarı sıçrayabilir. Dışarı sıçrayan benzin tutuşabilir. Kullanıcı ağır yaralanabilir.



Önce motorun soğumasını bekleyin ve yakıt deposunun kapağını açın.

- Benzinle temas eden kıyafetler kolay tutuşur. İnsanlar ağır yaralanabilir veya ölebilir ve maddi hasar oluşabilir.
 - ▶ Kıyafetler benzin ile temas etmişse: Kıyafeti değiştirin.
- Benzin çevreye zarar verebilir.
 - ▶ Yakıtı dökmeyin.
 - ▶ Benzini yönetmeliklere uygun ve çevreye zarar vermeden imha edin.
- Benzin cilt veya gözlere temas ederse cilt veya gözler tahriş olabilir.
 - ▶ Benzinle teması önleyin.
 - ▶ Eğer ciltle temas meydana gelmişse: Etkilenen cilt bölümlerini bol suyla ve sabunla yıkayın.
 - ▶ Eğer gözlerle temas meydana gelmişse: Gözleri en az 15 dakika bol suyla durulayın ve bir doktora başvurun.
- Taşan benzin tutuşabilir. İnsanlar ağır yaralanabilir veya ölebilir ve maddi hasar oluşabilir.
 - ▶ Benzinin kirlettiği yüzeyleri temizleyin.
 - ▶ Benzin buharı dağılına kadar çalıştırma denemesi yapılmamalıdır.

- Motorun ateşleme donanımı kıvılcım üretir. Kıvılcımlar dışarı çıkabilir ve kolay tutuşabilen veya patlayıcı ortamlarda yangına ve patlamalara neden olabilir. İnsanlar ağır yaralanabilir veya ölebilir ve maddi hasar oluşabilir.



Motoru sadece buji çevrilmişse çalıştırın.

- ▶ Bu kullanım kılavuzunda tarif edilen bujileri kullanın.
- ▶ Bujiyi yerleştirin ve sıkın.
- ▶ Buji soketini takın sıkıca bastırın.
- Motor uygun olmayan benzinle doldurulmuşsa motor hasarlanabilir.
 - ▶ Güvenilir bir marka temiz, kurşun içermeyen yakıtları kullanın.
 - ▶ Bu kullanım kılavuzundaki talimatlara dikkat edin.

4.3 Çalışma

⚠ İKAZ

- Motor çalışırken zehirli gazlar üretir.



Solunan zehirli gazlar kişilerin zehirlenmesine neden olabilir.

- ▶ Zehirli gazları solumayın.
- ▶ İyi havalandırılan yerlerde çalışın.
- ▶ Bulantı, baş ağrısı, görüş bozuklukları, işitme bozuklukları veya baş dönmesi ortaya çıkarsa: Çalışmayı sonlandırın ve bir doktora başvurun.
- Motor çalıştırdıktan sonra motor sıcak olabilir. İnsanlar ağır yanabilir.
 - ▶ Temizlemeden önce motor soğuyana kadar bekleyin.
- Kullanıcı kulak koruyucu kullanıyorsa ve motor çalışıyorsa kullanıcı sesleri sadece kısıtlı olarak duyabilir ve kestirebilir.
 - ▶ Sakin ve temkinli çalışın.
- Motor yüksek devir sayısında kapatılırsa ateşleme hatası veya sonradan ateşleme söz konusu olabilir.
 - ▶ Durdurmadan önce motorun 20 saniye minimum devir sayısı ile çalışmasını sağlayın.



5 Motorun kullanıma hazır hale getirilmesi

5.1 Yakıt

Motor STIHL cihazının yakıt deposu tarafından benzin ile beslenir.

Motor, kurşunsuz benzin için uygundur. Kurşunsuz benzin az miktarda atıkla yanar, ateşleme bujisindeki çöküntüleri engeller ve atık gaz çıkış sisteminin ömrünü uzatır. Benzin aşağıdaki talepleri sağlamalıdır:

- Benzin taze, temiz ve kurşunsuz olmalıdır.
- Benzinin oktavi en az 90 olmalıdır.
- Benzin maksimum %10 etanol miktarına sahip olabilir (E10).

STIHL, STIHL MotoPlus önermektedir. Bu yakıt benzol, kükürt ve sağlığa zararlı aromaları neredeyse içermez.

▲ DİKKAT

■ Motor doğru benzinle doldurulmamışsa motor hasarlanabilir.

STIHL her seferinde taze, markalı benzin kullanmanızı ve hiçbir şekilde çift zamanlı karışım kullanmanızı önerir (yağ katkılı benzin).

Bekletilmiş ya da arıtılmamış benzin doldurmayın.

Depo içinin kir ve su ile kirlenmesini engelleyin. Sadece onaylanmış benzin kullanın (E85 kullanılamaz).

Vuruntu ve zil sesleri duyulduğunda benzin markasını değiştirin.

- ▶ Gerekirse bayinize/yetkili servisimize başvurun; STIHL, STIHL yetkili bayilerini/ servislerini önermektedir.

5.2 Motor yağının doldurulması

Motor yağı yağlar ve motoru soğutur.

▲ DİKKAT

■ Motor, motor yağı olmadan gönderilir.

İzin verilen yağ doluluk seviyesinin aşılması veya altına inilmesi, motorda hasarlara neden olabilir.

- ▶ İlk işleme almadan önce motor yağı doldurulmalıdır.
- ▶ STIHL cihazını düz bir yüzeye yerleştirin.
- ▶ Motoru durdurun.

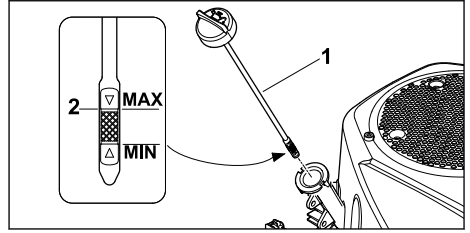

- ▶ Yağ ölçme çubuğunu (1) sökün.
- ▶ Motor yağının maksimum doluluk seviyesine (2) ulaşılan kadar uygun huni ile doldurun.

Yağ kapasitesi:

- İlk dolulma: 1,7 litre
- Yağ değişiminde: 1,6 litre
- ▶ Yağ ölçme çubuğunu (1) döndürerek takın.
- ▶ Motoru çalıştırmadan önce her seferinde motor yağı seviyesini kontrol edin. 7.2. Gerekiirse motor yağının ikmal edin.

Motor piyasada bulunan 4 zamanlı motor yağlarına göre tasarlanmıştır.

- ▶ SF, SG, SH, SJ ve daha yüksek sınıf motor yağları kullanın.
- ▶ STIHL, şu motor yağlarını kullanmanızı önerir:
 - SAE 30
 - SAE 10W-30
- ▶ Yağın türü, STIHL cihazının kullanıldığı bölgedeki hakim dış sıcaklığa göre seçilmelidir:

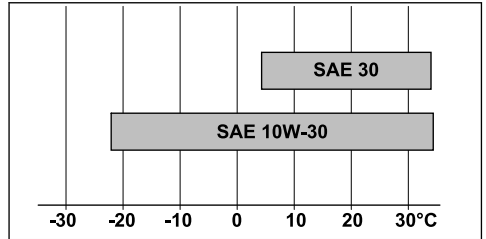

4°C üzerindeki sıcaklıklarda kullanım: SAE 30

4°C altındaki sıcaklıklarda kullanım: SAE 10W-30

6 Temizleme

6.1 Motorun temizlenmesi



- ▶ Motoru durdurun.
- ▶ Motorun soğumasını bekleyin.
- ▶ Motoru nemli bir bez ile temizleyin.
- ▶ Havalandırma yarıklarını fırça ile temizleyin.

7 Bakım

7.1 Bakım aralığı

Bakım aralıkları çevre koşullarına ve çalışma koşullarına bağlıdır. STIHL aşağıdaki bakım aralıklarını önerir:

Her kullanımdan önce:

- ▶ Yağ seviyesini kontrol edin,  7.2.
- ▶ Hava filtresini kontrol edin,  7.3.



İlk aydan veya 5 çalışma saatinden sonra:

- ▶ Motor yağını değiştirin,  7.6.

Her üç ayda bir veya 25 çalışma saatinden sonra:

- ▶ Hava filtresini temizleyin,  7.4.

Her 12 ayda bir veya 100 çalışma saatinden sonra:

- ▶ Motor yağını değiştirin,  7.6.
- ▶ Buji soketini kontrol edin,  7.5.
- ▶ Hava filtresini değiştirin,  7.3.
- ▶ Yakıt filtresini değiştirin. STIHL, STIHL-yetkili bayilerini/servislerini önermektedir.
- ▶ Yağ filtresini değiştirin. STIHL, STIHL-yetkili bayilerini/servislerini önermektedir.
- ▶ Bir yetkili servis tarafından genel muayene yapılmasını sağlayın. STIHL, STIHL-yetkili bayilerini/servislerini önermektedir.

Her 24 ayda bir veya 200 çalışma saatinden sonra:

- ▶ Valf boşluğunu kontrol edin. STIHL, STIHL-yetkili bayilerini/servislerini önermektedir.
- ▶ Yakıt hortumlarını kontrol edin ve gerekirse değiştirin. STIHL, STIHL-yetkili bayilerini/servislerini önermektedir.

300 çalışma saatinden sonra:

- ▶ Bujiyi değiştirin,  7.5.
- ▶ Yanma bölgesini temizleyin. STIHL, STIHL-yetkili bayilerini/servislerini önermektedir.

7.2 Yağ seviyesinin kontrol edilmesi

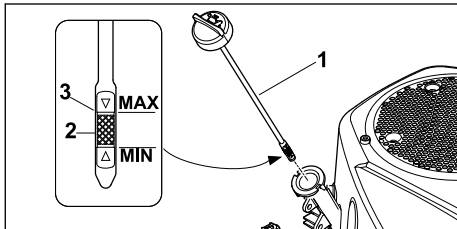

- ▶ STIHL cihazını düz bir yüzeye yerleştirin.
- ▶ Motoru durdurun.

- ▶ Yağ ölçme çubuğunu (1) sökün ve bir bez ile temizleyin.
- ▶ Yağ ölçme çubuğunu (1) doldurma ağzına sürün, vidalamayın.
- ▶ Yağ ölçme çubuğunu çıkartın ve yağ doluluk seviyesini ölçme cetvelinden (2) okuyun. Gerekliğinde motor yağını maksimum doluluk seviyesine (3) ulaşılan kadar uygun huni ile ikmal edin,  5.2.
- ▶ Yağ ölçme çubuğunu (1) vidalayın.

7.3 Hava filtresinin değiştirilmesi

- ▶ Motoru durdurun.
- ▶ STIHL cihazını düz bir yüzeye yerleştirin.
- ▶ Hava filtresinin kapağını ve gövdesini bir bezle temizleyin.

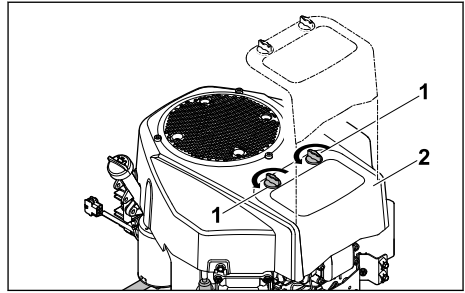

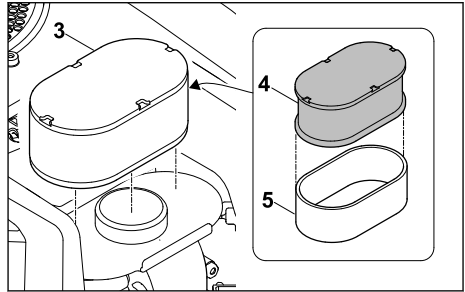

- ▶ Döner tutamakları (1) gevşetin.
- ▶ Kapağı (2) çıkarın.



- ▶ Filtre elemanını (3) alın.
- ▶ Köpük filtresi (4) kağıt filtresinden (5) çıkarın.
- ▶ Filtre elemanı (3) ve filtresi (4, 5) kontrol edin. Filtrenin hasarlandığı veya çok kirlendiği belirlenirse parçaları değiştirin.
- ▶ Yeni köpük filtresi (4) takmadan önce taze motor yağına daldırın. Fazla motor yağını sıkın.
- ▶ Köpük filtresi (4) kağıt filtresine (5) takın.
- ▶ Filtre elemanını (3) takın.
- ▶ Kapağı (2) yerleştirin.
- ▶ Döner tutamakları (1) döndürerek takın.

7.4 Hava filtresinin temizlenmesi

Hava filtresini belirtilen bakım aralıklarında temizleyin.  7.1. STIHL cihazı tozlu koşullarda kullanılıyorsa, filtreyi daha sık temizleyin.

- ▶ Motoru durdurun.
- ▶ STIHL cihazını düz bir yüzeye yerleştirin.
- ▶ Hava filtresinin kapağını ve gövdesini bir bezle temizleyin.
- ▶ Filtre elemanını alın,  7.3.

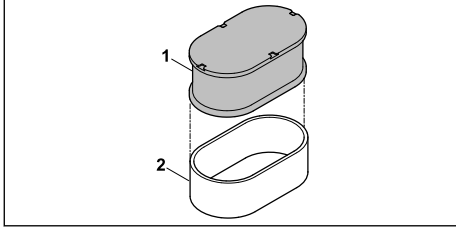

- ▶ Köpük filtreyi (1) sabunlu çözelti ile yıkayın ve kurumaya bırakın. Kirlenen sabun çözeltisini çevreye uygun şekilde imha edin.
- ▶ Kağıt filtreyi (2) vurarak temizleyin.

ÖNERİ

- Basıncılı hava ile temizlik kağıt filtreye zarar verebilir.
 - ▶ Kağıt filtreyi basıncılı havayla temizleyin.

ÖNERİ

- Kağıt filtresinin arkasındaki toz ve kir motora hasarlanmasına neden olabilir.
 - ▶ Kağıt filtresini, arkasında toz ve kir kalacak şekilde temizleyin.

- ▶ Hava filtresini monte edin,  7.3.

7.5 Buji soketinin kontrol edilmesi

- ▶ STIHL cihazını düz bir yüzeye yerleştirin.
- ▶ Motoru durdurun ve soğumasını bekleyin.

ÖNERİ

- Motorda iki buji vardır. Her iki buji de kontrol edilmelidir.

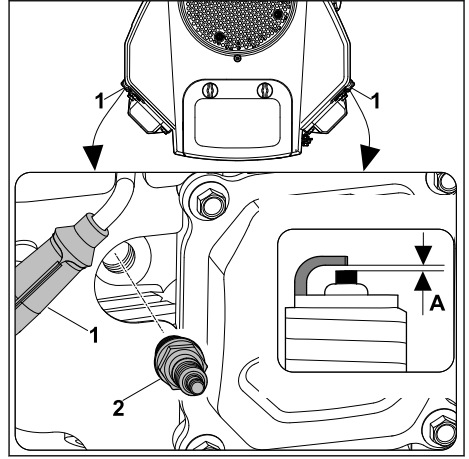

- ▶ Buji soketini (1) çekin.
- ▶ Bujinin (2) etrafındaki alan kirlenmişse: Bujinin (2) etrafındaki alanı bir bezle temizleyin.
- ▶ Bujiyi (2) çıkarın.
- ▶ Bujiyi (2) bir bez ile temizleyin.
- ▶ Elektrot mesafesini (A) kalınlık ölçer ile ölçün. Gerekirse şunlar uyarlanmalıdır: A = 0,8 mm.
- ▶ Bujiyi değiştirin,  9.2:
 - Buji (2) aşınmışsa.
 - İzolatörde çatlaklar ya da hasar varsa:
- ▶ Bujiyi (2) elle sıkın.
- ▶ Bujiyi (2) uygun bir buji anahtarıyla sıkın.
 - Kullanılmış buji: 1/8 ila 1/4 tur.
 - Yeni buji: 1/2 tur.
- ▶ Buji soketini (1) takın sıkıca bastırın.
- ▶ İkinci bujiyi de aynı şekilde kontrol edin.

7.6 Motor yağının yağ boşaltma borusu ile değiştirilmesi

Sıcak motor yağı hızlı ve tamamen boşalana kadar akar.

- ▶ Motorun ısınmasını bekleyin.
- ▶ Depoyu boşaltın.
- ▶ Motoru durdurun.
- ▶ STIHL cihazını düz bir yüzeye yerleştirin.

▲ DİKKAT

- Yanma tehlikesi
 - ▶ Motorun sıcak parçalarına temas etmeyin.

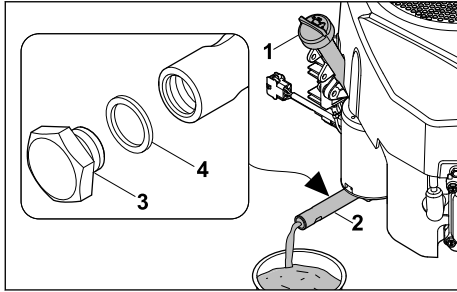

- ▶ Yağ ölçme çubuğunu (1) sökün, 7.2.
- ▶ Kapama civatasını (3) iki civata anahtarı SW19 ve SW15 yardımıyla yağ boşaltma borusundan (2) sökün.
- ▶ Kapama civatasını (3) ve contayı (4) çıkarın.
- ▶ Conta halkasını (4) imha edin.
- ▶ Motor yağını tamamen uygun bir kaba boşaltın.
- ▶ Yeni conta halkasını (4) kapama civatasına (3) takın.
- ▶ Kapama civatasını (3) yağ boşaltma borusuna (2) takın ve 14 Nm ile sıkın.
- ▶ Yeni motor yağı doldurun, 5.2.
- ▶ Yağ ölçme çubuğunu (1) döndürerek takın, 7.2.

8 Teknik bilgiler

8.1 Egzoz gazı emisyon değeri

AB Tip Onay prosedüründe ölçülen CO₂ değeri, www.stihl.com/co2 sayfasında ürüne özel teknik veriler bölümünde belirtilmiştir.

Ölçülen CO₂ değeri, aynı değerleri temsil eden referans motorda, standart test prosedürü uygulanarak laboratuvar şartları altında elde edilmiş olup belirli bir motor için kesin ve açık bir emisyon değerini garanti etmez.

Bu kullanım kılavuzunda açıklanan amacına uygun kullanım ve bakım bilgileri vasıtasıyla egzoz gazı emisyonu ile ilgili talep edilen koşullar yerine getirilir. Motor üzerinde herhangi bir değişiklik yapıldığında bu işletim izninin geçerliliği sona erer.

9 Yedek parçalar ve aksesuar

9.1 Yedek parçalar ve aksesuar

STIHL Bu semboller orijinal STIHL yedek parça ve orijinal STIHL aksesuarı işaretler.

STIHL, orijinal STIHL yedek parça ve orijinal STIHL aksesuar kullanmasını tavsiye eder.

STIHL firması, pazarın sürekli gözlemlenmesine rağmen farklı üreticiler tarafından imal edilen yedek parça ve aksesuarları güvenilirlik, iş güvenliği ve uygunluk kriterleri açısından değerlendiremez ve bu nedenle STIHL firması bu parçaların kullanımını garanti edemez.

Orijinal STIHL yedek parça ve orijinal STIHL aksesuarları STIHL bayisinden temin edilebilir.

9.2 Önemli yedek parçalar

- Hava filtresi: 0004 140 4405
- Buji: 0004 400 7002

Përmbajtja

1	Parathënie.....	135
2	Informata për këtë udhëzimin për përdorim.....	136
3	Pasqyrim.....	136
4	Udhëzime sigurie.....	136
5	Bëjeni gati për përdorim motorin.....	138
6	Pastrimi.....	139
7	Mirëmbajtja.....	139
8	Të dhënat teknike.....	141
9	Pjesë këmbimi dhe aksesore.....	141

1 Parathënie

Kliente të dashura, klient të dashur,

jemi të kënaqur, që Ju përzgjedhët STIHL. Ne, produktet tona, i zhvillojmë dhe i prodhojmë me një cilësi të lartë, sipas nevojave të klientëve tanë. Kështu krijohen produkte me besueshmëri të lartë edhe për ngarkesa ekstreme.

STIHL gjithashtu angazhohet edhe për servisim me cilësi të lartë. Tregtari ynë i specializuar ofron këshilla dhe udhëzime kompetente si dhe një mbështetje gjithëpërfshirëse teknike.

STIHL është e përkushtuar me një qasje të qëndrueshme dhe të përgjegjshme ndaj natyrës. Ky udhëzim për përdorim do t'ju mbështesë, që të përdorni një kohë të gjatë produktin tuaj STIHL në mënyrë të sigurt dhe ekologjike.

Ne, Ju falënderojmë për besimin tuaj dhe Ju dëshirojmë shumë kënaqësi me produktin tuaj STIHL.



Dr. Nikolas Stihl

E RËNDËSISHME! LEXOJENI PARA PËRDORIMIT DHE RUAJENI.

2 Informata për këtë udhëzimin për përdorim

2.1 Dokumentet ekzistuese

- ▶ Përveç këtyre udhëzimeve të përdorimit, lexoni, kuptoni dhe ruani dokumentet e mëposhtme:
 - Udhëzimet e përdorimit të pajisjes STIHL

Vlejnjë rregullat lokale të sigurisë.

2.2 Shenja e paralajmërimit në tekst



RREZIK

- Udhëzimi tregon për rreziqet, që mund të shkaktojnë lëndime të rënda ose vdekje.
 - ▶ Masat e theksuara mund të evitojnë lëndime të rënda ose vdekje.



PARALAJMËRIM

- Udhëzimi tregon për rreziqet, që mund të shkaktojnë lëndime të rënda ose vdekje.
 - ▶ Masat e theksuara mund të evitojnë lëndime të rënda ose vdekje.

UDHËZIM

- Udhëzimi tregon për rreziqet, që mund të shkaktojnë dëme materiale.
 - ▶ Masat e theksuara mund të evitojnë dëme materiale.

2.3 Simbolet në tekst



Ky simbol i referohet një kapitulli në këtë manual.

3 Pasqyrim

3.1 Motori

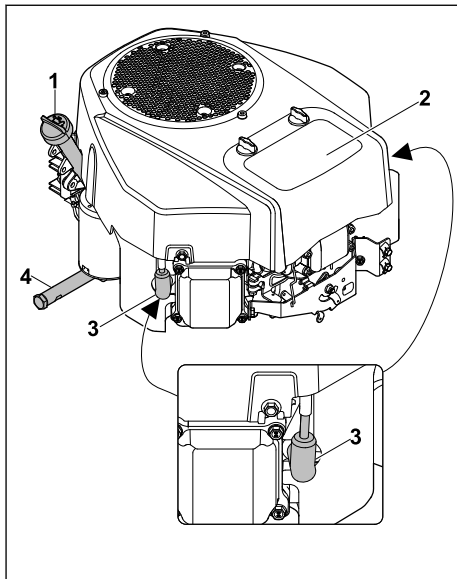

1 Shufra e vajit

Shufra e vajit mat sasinë e vajit të motorit.

2 Filtri i ajrit

Filtri i ajrit filtron ajrin e thithur nga motori.

3 Tapa e kandelës

Tapa e kandelës lidh linjën e ndezjes me kandelat.

4 Tubi i shkarkimit të vajit

Tubi i shkarkimit të vajit mbyll vrimën e shkarkimit të vajit të motorit.

3.2 Simbolet

Mund të ketë simbole mbi motor dhe me kuptimet e mëposhtme:



Lexojini, kuptojini dhe ruajini udhëzimet e përdorimit.

4 Udhëzime sigurie

4.1 Simbolet paralajmëruese

Simbolet paralajmëruese në motor ose në pajisjen STIHL përcaktojnë sa më poshtë:



Respektoni udhëzimet e sigurisë dhe masat e tyre.



Lexojini, kuptojini dhe ruajini udhëzimet e përdorimit.



Mos i prekni sipërfaqet e nxehta.



Mos e rimbushni me karburant nëse motori është duke punuar apo i nxehtë.



Shmangni thithjen e gazeve të çliuruara.



Kolektori nxehet shumë. Mos e prekni.

4.2 Karburanti dhe rimbushja

▲ PARALAJMËRIM

- Karburanti i përdorur për këtë motor është benzina. Benzina është tepër e ndezshme. Nëse benzina bie në kontakt me flakë të lira apo sende të nxehta, mund të shkaktojë zjarre apo shpërthime. Njerëzit mund të lëndohen rëndë apo të humbin jetën, si dhe mund të dëmtohet prona.



Mbrojeni benzinën nga nxehtësia dhe zjarri.

- ▶ Mos e derdhni benzinën.
- ▶ Nëse benzina derdhet: Fshijeni benzinën me një leckë dhe ndizeni motorin vetëm pasi të jenë tharë të gjitha pjesët e pajisjes.
- ▶ Mos pini duhan.
- ▶ Mos rimbushni karburant pranë ndonjë zjarri.
- ▶ Fikeni motorin dhe lëreni të ftohen para se ta rimbushni.
- ▶ Nëse duhet të zbrazni serbatorin: Bëjeni këtë gjë jashtë.
- ▶ Ndizeni motorin të paktën 3 m larg nga vendi i rimbushjes.
- ▶ Mos e mbani kurrë motorin me benzinë në serbator brenda një ndërtese.
- Thithja e avujve të benzinës mund të helmojë njeriun.



Mos i thithni avujt e benzinës.

- ▶ Rimbusheni në një vend të ajrosur mirë.
- Motori nxehet gjatë punës. Benzina bymehet dhe mund të ketë mbipresion në serbator. Nëse hapet kapaku i serbatorit, mund të dalin

stërkalta benzine. Dalja e benzinës me stërkalta mund të sjellë ndezjen e saj. Përdoruesi mund të lëndohet rëndë.



Lëreni fillimisht motorin të ftohet dhe pastaj hapeni kapakun e serbatorit.

- Rrobat që bien në kontakt me benzinën marrin flakë më lehtë. Njerëzit mund të lëndohen rëndë apo të humbin jetën, si dhe mund të dëmtohet prona.
 - ▶ Nëse rrobat ju bien në kontakt me benzinën: Ndërrojni rrobat.
- Benzina mund të rrezikojë mjedisin.
 - ▶ Mos e derdhni karburantin.
 - ▶ Hidhjeni benzinën në mënyrën e duhur dhe ekologjike.
- Nëse benzina bie në kontakt me lëkurën apo me sytë, këto mund të acarohen.
 - ▶ Shmangeni kontaktin me benzinën.
 - ▶ Nëse bie në kontakt me lëkurën: Lajeni lëkurën e prekur me ujë dhe sapun.
 - ▶ Nëse bie në kontakt me sytë: Shpëlajini sytë së paku për 15 minuta me ujë të bollshëm dhe kërkoni ndihmë mjekësore.
- Nëse benzina derdhet mund të marrë flakë. Njerëzit mund të lëndohen rëndë apo të humbin jetën, si dhe mund të dëmtohet prona.
 - ▶ Pastrojini sipërfaqet e ndotura me benzinë.
 - ▶ Shmangni përpjekjet për ndezje derisa të kenë avulluar avujt e benzinës.
- Sistemi i ndezjes së motorit krijon shkëndija. Shkëndijat mund të dalin jashtë e të shkaktojnë zjarre dhe shpërthime në ambiente me djegshmëri të lartë apo me atmosferë shpërthyes. Njerëzit mund të lëndohen rëndë apo të humbin jetën, si dhe mund të dëmtohet prona.



Ndizeni motorin vetëm me kandelën të futur.

- ▶ Përdorni kandelat e përshkuara në këto udhëzime përdorimit.
- ▶ Futeni kandelën dhe shtrëngojeni mirë.
- ▶ Shtypeni mirë tapën e kandelës.
- Nëse motori rimbushet me benzinë të papërshtatshme, mund të dëmtohet.
 - ▶ Përdorni benzinë marke, të re dhe pa plumb.
 - ▶ Respekttoni kërkesat e këtyre udhëzimeve të përdorimit.

4.3 Puna

▲ PARALAJMËRIM

- Kur motori është në punë dalin gaze shkarkimi.



Thithja e avujve të gazeve të shkarkimit mund të helmojë njeriun.

- ▶ Mos i thithni gazet e shkarkimit.
- ▶ Punoni në një vend të mirajruar.
- ▶ Nëse keni të përziera, dhimbje koke, vështirësi në shikim, probleme me dëgjimin apo marramendje: Ndërpritni punën dhe vizitoni mjekun.

- Pas ndezjes motori mund të jetë i nxehtë. Në rast të tillë mund të digjeni.



- ▶ Prisni derisa motori të ftohet përpara pastrimit.
- Nëse përdoruesi mban mbrojtëse veshëshe dhe motori është në punë, përdoruesi mund t'i perceptojë e vlerësojë zhurmat deri në një farë mase të kufizuar.
 - ▶ Punoni me qetësi dhe vëmendje.
- Nëse motori fiket kur është me xhiro të larta, mund të ketë ndezje të çrregullt apo rindezje.
 - ▶ Vëreni motorin në punë për 20 sekonda në shpejtësi minimale përpara se ta fikni.

5 Bëjeni gati për përdorim motorin

5.1 Karburanti

Motori furnizohet me benzinë nga serbatori i pajisjes STIHL.

Motori është i miratuar për benzinë pa plumb. Benzina pa plumb digjet me më pak mbetje, redukton depozitimet në kandelë dhe zgjat jetën e sistemit të skapamentos. Benzina duhet të përbushë kërkesat e mëposhtme:

- Benzina të jetë e re, e pastër dhe pa plumb.
- Vlera e oktanit të Benzinës të jetë të paktën 90 oktanë.
- Benzina të ketë një përqindje etanoli prej maksimumi 10% (E10).

STIHL rekomandon STIHL MotoPlus. Ky karburant është thujse pa benzol, sqfuri dhe aromatizues të dëmshëm për shëndetin.

▲ KUJDES

- Nëse motori nuk furnizohet me benzinën e duhur, motori mund të dëmtohet.

STIHL rekomandon të përdoret gjithnjë benzinë e re, mos përdorni kurrë përzierje dy-taktëshe (benzinë me shtesë vaji).

Mos e furnizoni me benzinë të ndotur ose të kontaminuar.

Shmangni ndotjen e përmbajtjes së serbatorit me papastërti dhe ujë.

Përdorni vetëm benzinë të miratuar (jo E85).

Në rastin e zhurmave trokitëse ose tingëllyes ndërroni markën e benzinës.

- ▶ Nëse është e nevojshme kontakti shitësin e specializuar, STIHL rekomandon shitësit e specializuar të STIHL.

5.2 Mbushja me vaj motori

Vaji i motorit vajos dhe ftoh motorin.

▲ KUJDES

- Motori dorëzohet pa vaj motori. Mbajta me më shumë apo më pak vaj se niveli i lejuar mund ta dëmtojë motorin.
 - ▶ Mbusheni vajin e motorit përpara vënies së parë në punë.
- ▶ Vendoseni pajisjen STIHL në një sipërfaqe të rrafshët.
- ▶ Fikeni motorin.

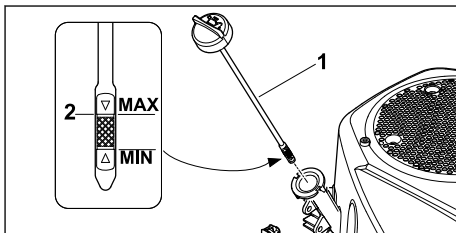

- ▶ Zhvidhosni shufrën e vajit (1).
- ▶ Rimbusheni vajin e motorit me një hinkë të përshtatshme deri sa të arrihet niveli maksimal (2).

Kapaciteti për vajin është:

- Për mbushjen e parë: 1,7 litra
- Për ndërrimin e vajit: 1,6 litra
- ▶ Vidhosni shufrën e vajit (1).
- ▶ Kontrolloni nivelin e vajit të motorit përpara çdo ndezjeje.  7.2. Nëse është nevoja, rimbusheni vajin e motorit.

Motori është projektuar për vajrat standardë të motorëve me 4 takte.

- ▶ Përdorni vajra motori të kategorive SF, SG, SH, SJ e lart.
- ▶ STIHL rekomandon përdorimin e vajrave të motorit si më poshtë:
 - SAE 30
 - SAE 10W-30

- ▶ Përshtateni tipin e vajit sipas temperaturës së jashtme në rajonet e përdorimit të pajisjes STIHL:

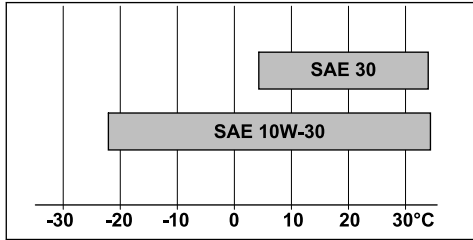

Përdorimi në temperatura mbi 4°C: SAE 30

Përdorimi në temperatura nën 4°C: SAE 10W-30

6 Pastrimi

6.1 Pastrimi i motorit

- ▶ Fikeni motorin.
- ▶ Lëreni motorin të ftohet.
- ▶ Pastrojini motorin me një leckë të njomë.
- ▶ Pastrojini vrimat e ajrit me furçë.

7 Mirëmbajtja

7.1 Mirëmbajtja

Intervalet e mirëmbajtjes varen nga kushtet e mjedisit dhe të punës. STIHL rekomandon intervalet e mëposhtme të mirëmbajtjes:

Përpara çdo përdorimi:

- ▶ Kontrolloni i nivelit të vajit, 7.2.
- ▶ Kontrolloni i filtrit të ajrit, 7.3.

Pas muajit të parë ose pas 5 orësh pune:

- ▶ Ndërrimi i vajit të motorit, 7.6.

Çdo 3 muaj ose pas 25 orësh pune:

- ▶ Pastrimi i filtrit të ajrit, 7.4.

Çdo 12 muaj ose pas 100 orësh pune:

- ▶ Ndërrimi i vajit të motorit, 7.6.
- ▶ Kontrolli i kandelave, 7.5.
- ▶ Ndërrimi i filtrit të ajrit, 7.3.
- ▶ Ndërroni filtrin e karburantit. STIHL rekomandon shitësit e STIHL.
- ▶ Ndërroni filtrin e vajit. STIHL rekomandon shitësit e STIHL.
- ▶ Kryeni inspektim nga shitësi i specializuar. STIHL rekomandon shitësit e STIHL.

Çdo 24 muaj ose pas 200 orësh pune:

- ▶ Kontrolloni pastërtinë e valvulës. STIHL rekomandon shitësit e STIHL.

- ▶ Kontrolloni zorrët e karburantit dhe rinovojini nëse nevojitet. STIHL rekomandon shitësit e STIHL.

Pas 300 orësh pune:

- ▶ Ndërrimi i kandelës, 7.5.
- ▶ Pastroni dhomën e djegies. STIHL rekomandon shitësit e STIHL.

7.2 Kontrolli i nivelit të vajit të motorit

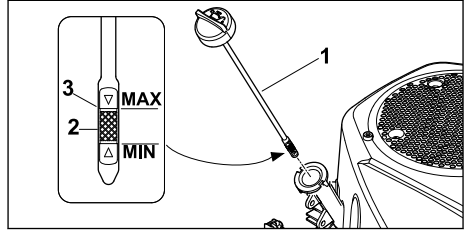

- ▶ Vendoseni pajisjen STIHL në një sipërfaqe të rrafshët.
- ▶ Fikeni motorin.
- ▶ Zhvendhosni shufrën e vajit (1) dhe pastrojini me një leckë.
- ▶ Futni shufrën e vajit (1) në grykën e mbushjes, mos e shtrëngoni.
- ▶ Hiqeni shufrën e vajit dhe lexoni nivelin e vajit në fushën e matjes (2). Nëse është nevoja, rimbusheni vajin e motorit me një hinkë të përshtatshme deri sa të arrihet niveli maksimal (3), 5.2.
- ▶ Vidhosni shufrën e vajit (1).

7.3 Ndërroni filtrin e vajit

- ▶ Fikeni motorin.
- ▶ Vendoseni pajisjen STIHL në një sipërfaqe të rrafshët.
- ▶ Pastrojini me një leckë kapakun dhe kasën e filtrit të ajrit.

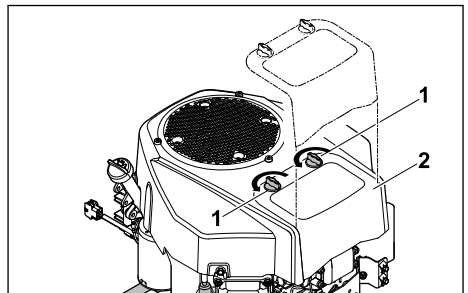

- ▶ Lirojini dorezat rrotulluese (1).
- ▶ Hiqni kapakun (2).

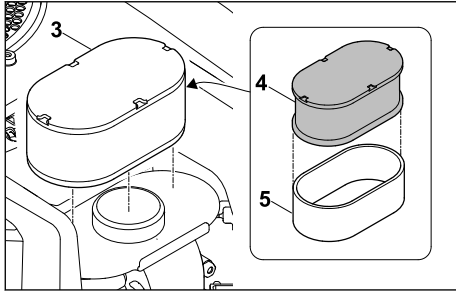

- ▶ Hiqni elementin e filtrit (3).
- ▶ Hiqni filtrin e shkumës (4) nga filtri i letrës (5).
- ▶ Kontrolloni elementin e filtrit (3) dhe filtrin (4, 5). Nëse vërehet dëmtim apo ndotje e fortë e filtrave, ndërrojni pjesët.
- ▶ Zhyteni filtrin e ri të shkumës (4) në vaj të ri motori përpara instalimit. Shtrydheni jashtë vajin e tepërt të motorit.
- ▶ Futni filtrin e shkumës (4) në filtrin e letrës (5).
- ▶ Futni elementin e filtrit (3).
- ▶ Vendosni kapakun (2).
- ▶ Vidhosni dorezat rotulluese (1).

7.4 Pastrimi i filtrit të ajrit

Pastroni filtrat e vajit sipas intervaleve të përcaktuara të mirëmbajtjes. 7.1. Kur e përdorni pajisjen STIHL në kushte me pluhur, pastrojeni më shpesh filtrat.

- ▶ Fikeni motorin.
- ▶ Vendoseni pajisjen STIHL mbi një sipërfaqe të rrafshët.
- ▶ Pastrojeni me një leckë kasën dhe kapakun e filtrit të ajrit.
- ▶ Hiqni elementin e filtrit, 7.3.

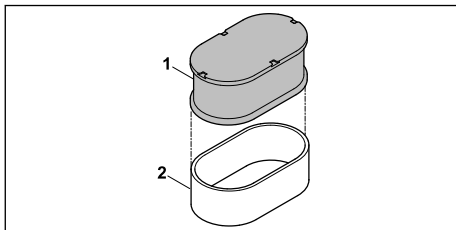

- ▶ Lajeni filtrin e shkumës (1) me ujë me sapun dhe lëreni të thahet. Hidheni tretësirën e ndotur të sapunit në një mënyrë që nuk dëmton mjedisin.
- Goditeni filtrin prej letre (2).

UDHËZIM

- Pastrimi me ajër me presion mund ta dëmtojë filtrin prej letre.
 - ▶ Mos e pastroni filtrin prej letre me ajër me presion.

UDHËZIM

- Pluhuri dhe papastërtitë pas filtrit prej letre mund të shkaktojnë dëmtimin e motorit.
 - ▶ Pastrojeni filtrin prej letre, në mënyrë që të mos mbetet pluhur dhe papastërti.
- ▶ Montimi i filtrit të ajrit, 7.3.

7.5 Kontrolli i kandelave

- ▶ Vendosni pajisjen STIHL mbi një sipërfaqe të rrafshët.
- ▶ Fikeni motorin dhe lëreni të ftohet.

UDHËZIM

- Motori ka dy kandela. Duhet kontrolluar që të dy kandelat.

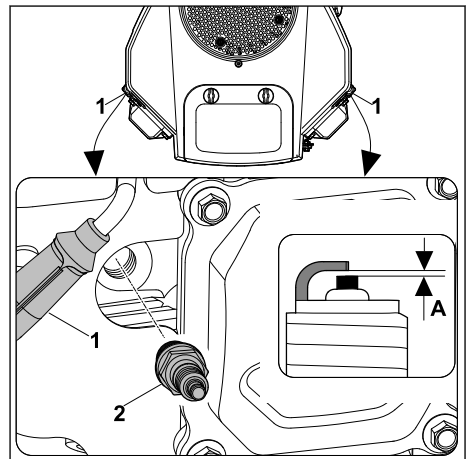

- ▶ Hiqni spinën e kandelës (1).
- ▶ Nëse zona rreth kandelës (2) është e ndotur: Pastrojeni zonën rreth kandelës (2) me një leckë.
- ▶ Zhvendhoseni kandelën (2).
- ▶ Pastrojeni kandelën (2) me një leckë.
- ▶ Mateni distancën e elektrodës (A) me një matës trashësie. Rregullojeni nëse është e nevojshme: A = 0,8 mm.
- ▶ Ndërroni kandelën, 9.2:
 - Nëse kandela (2) është e gërryer.
 - Nëse izolanti ka plasaritje apo dëmtime.
- ▶ Shtrengojeni kandelën (2) fort me dorë.

- ▶ Shtrëngojeni kandelën (2) me një çelës kandelesh.
- Kandela e përdorur: Rrotullim 1/8 deri në 1/4.
- Kandela e re: Rrotullim 1/2.
- ▶ Shtyjeni fort spinën e kandelës (1).
- ▶ Kontrolloni kandelën e dytë në të njëjtën mënyrë.

7.6 Ndërimi i vajit të motorit me tubin e shkarkimit të vajit

Vaji i ngrohtë i motorit shkarkohet shpejt dhe tërësisht.

- ▶ Mbajeni motorin të ngrohtë.
- ▶ Mbajeni në punë derisa të zbrazet serbatori.
- ▶ Fikeni motorin.
- ▶ Vendoseni pajisjen STIHL në një sipërfaqe të rrafshët.

▲ KUJDES

- Rrezik djegieje
 - ▶ Mos i prekni pjesët e nxehta të motorit.

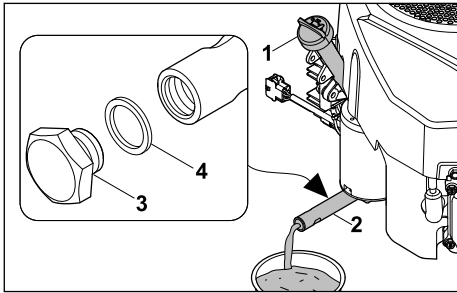

- ▶ Zhvidhosni shufrën e vajit (1), 7.2.
- ▶ Zhvidhoseni vidën e kyçjes (3) me dy çelësa SW19 dhe SW15 nga tubi i shkarkimit të vajit (2).
- ▶ Hiqni vidën e kyçjes (3) dhe gominën (4).
- ▶ Hiqni gominën (4).
- ▶ Lëreni vajin e motorit të derdhet tërësisht në enë të përshtatshme.
- ▶ Futni gominën e re (4) në vidën e kyçjes (3).
- ▶ Vidhosni vidën e kyçjes (3) në tubin e shkarkimit të vajit (2) dhe shtrëngojeni me 14 Nm.
- ▶ Mbusheni me vaj të ri motori, 5.2.
- ▶ Vidhosni shufrën e vajit (1), 7.2.

8 Të dhënat teknike

8.1 Vlera e emetimeve të skapamentos

Vlera e CO₂ e matur në procedurën e tipit të BE-së jepet te www.stihl.com/co2 tek të dhënat teknike specifike për produktin.

Vlera e matur e CO₂ është përcaktuar në një motor përfaqësues sipas një procedure të standardizuar testimi në kushte laboratorit dhe nuk përbën garanci të shprehur apo të nënkuptuar të rendimentit të një motori të caktuar.

Përdorimi i synuar dhe mirëmbajtja e përkrahur në këtë manual udhëzimi, përbushin kërkesat përkatëse për emetimet e skapamentos. Licenca e përdorimit skadon në rast modifikimi të motorit.

9 Pjesë këmbimi dhe aksesore

9.1 Pjesët e këmbimit dhe aksesoret

STIHL Këto simbole tregojnë pjesët originale të këmbimit të STIHL dhe aksesoret origjinale të STIHL.

STIHL rekomandon të përdorni pjesë këmbimi origjinale të STIHL dhe aksesore origjinale të STIHL.

Pjesët e këmbimit dhe aksesoret nga prodhues të tjerë nuk mund të vlerësohen nga STIHL për sa u përket besueshmërisë, sigurisë dhe përshtatshmërisë pavarësisht monitorimit të vazhduar të tregut, si dhe STIHL nuk mund të garantojë për përdorimin e tyre.

Pjesët origjinale të këmbimit të STIHL dhe aksesoret origjinale të STIHL ofrohen nga shitësit e posaçëm të STIHL.

9.2 Pjesë të rëndësishme rezervë

- Filtri i ajrit: 0004 140 4405
- Kandela: 0004 400 7002

Spis treści

1	Przedmowa.....	142
2	Informacje o instrukcji użytkowania.....	142
3	Przegląd.....	142
4	Wskazówki dotyczące bezpieczeństwa pracy.....	143
5	Przygotowanie silnika do pracy.....	144

6	Czyszczenie.....	145
7	Konserwacja.....	145
8	Dane techniczne.....	148
9	Części zamienne i akcesoria.....	148

1 Przedmowa

Szanowni Państwo,

dziękujemy za zakup produktu marki STIHL. STIHL projektuje i produkuje urządzenia o najwyższej jakości, które w pełni spełniają oczekiwania klientów. Produkowane przez nas urządzenia wyróżniają się najwyższą niezawodnością nawet w najcięższych warunkach pracy.

Marka STIHL to również najwyższej klasy obsługa klienta. Nasi sprzedawcy oferują fachowe doradztwo, pomoc w doborze odpowiednich produktów oraz kompleksowe wsparcie techniczne.

Firma STIHL przywiązuje szczególną wagę do zrównoważonego rozwoju i ochrony środowiska. Celem niniejszej instrukcji obsługi jest zapewnienie bezpiecznej i przyjaznej dla środowiska eksploatacji produktu STIHL przez długi okres użytkowania.

Dziękujemy Państwu za zaufanie. Życzymy satysfakcji z użytkowania produktu marki STIHL.

N. S. Stihl

Dr Nikolas Stihl

WAŻNE! PRZECZYTAĆ PRZED UŻYCIEM I ZACHOWAĆ.

2 Informacje o instrukcji użytkowania

2.1 Obowiązujące dokumenty

- ▶ Oprócz tej instrukcji obsługi należy dokładnie zapoznać się z następującymi dokumentami i je przechowywać:
 - Instrukcja obsługi urządzenia STIHL

Obowiązują lokalne przepisy bezpieczeństwa.

2.2 Ostrzeżenia w treści instrukcji

! NIEBEZPIECZEŃSTWO

- Ten piktogram oznacza bezpośrednie zagrożenie poważnym lub wręcz śmiertelnym wypadkiem.
 - ▶ Oznaczone nim środki mogą zapobiec poważnemu lub śmiertelnemu wypadkowi.

! OSTRZEŻENIE

- Ten piktogram oznacza **możliwe** zagrożenie poważnym lub wręcz śmiertelnym wypadkiem.
 - ▶ Oznaczone nim środki mogą zapobiec poważnemu lub śmiertelnemu wypadkowi.

WSKAZÓWKA

- Ten piktogram oznacza potencjalne zagrożenie szkodami w mieniu.
 - ▶ Oznaczone nim środki mogą zapobiec szkodom w mieniu.

2.3 Symbole w tekście



Symbol ten odsyła do określonego rozdziału w niniejszej instrukcji obsługi.

3 Przegląd

3.1 Silnik

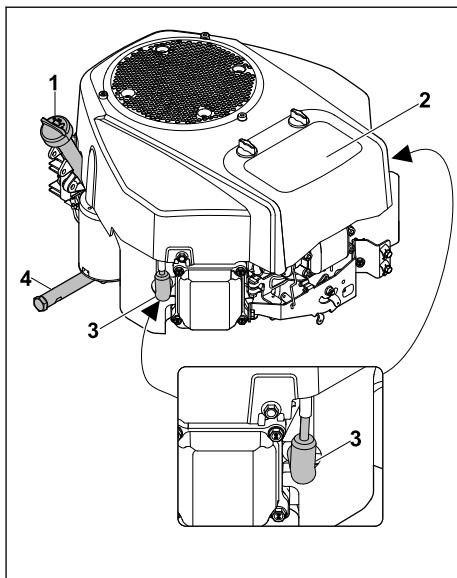

1 Miarka poziomu oleju

Miarka poziomu oleju służy do pomiaru ilości oleju silnikowego.

2 Filtr powietrza

Filtr powietrza filtruje powietrze zasysane przez silnik.

3 Nasadka świecy zapłonowej

Nasadka świecy zapłonowej łączy przewód zapłonowy ze świecami zapłonowymi.

4 Rura spustowa oleju

Rura spustowa oleju zamyka otwór służący do spuszczenia oleju silnikowego.

3.2 Symbole

Symbole, które mogą zostać umieszczone na silniku, mają następujące znaczenie:



Zapoznać się dokładnie z instrukcją obsługi i ją przechowywać.

4 Wskazówki dotyczące bezpieczeństwa pracy**4.1 Symbole ostrzegawcze**

Znaczenie symboli ostrzegawczych na silniku lub urządzeniu STIHL:



Zwrócić uwagę na wskazówki i środki dotyczące bezpieczeństwa.



Zapoznać się dokładnie z instrukcją obsługi i ją przechowywać.



Nie dotykać gorących powierzchni.



Nie tankować, gdy silnik pracuje lub jest rozgrzany.



Unikać wdychania spalin.



Kolektor mocno się nagrzewa. Nie dotykać.

4.2 Paliwo i tankowanie**▲ OSTRZEŻENIE**

- Paliwem stosowanym w tym silniku jest benzyna. Benzyna jest łatwopalna. W przypadku zetknięcia się benzyny z otwartym ogniem lub

gorącymi przedmiotami może ona spowodować pożar lub wybuch. Możliwość odniesienia poważnych ran lub śmierci osób oraz wystąpienia szkód materialnych.



Chronić benzynę przed wysoką temperaturą i ogniem.

- ▶ Nie rozlewać benzyny.
- ▶ W razie rozlania benzyny należy wytrzeć benzynę szmatką i uruchomić silnik dopiero wtedy, gdy wszystkie części urządzenia będą suche.
- ▶ Nie palić tytoniu.
- ▶ Nie wolno dolewać paliwa w pobliżu źródła ognia.
- ▶ Przed tankowaniem paliwa wyłączyć i schłodzić silnik.
- ▶ Zbiornik paliwa należy opróżniać na otwartej przestrzeni.
- ▶ Silnik uruchamiać w odległości przynajmniej 3 m od miejsca tankowania paliwa.
- ▶ Wewnątrz budynku nie wolno przechowywać silnika z napełnionym zbiornikiem paliwa.
- Wdychanie oparów benzyny może spowodować zatrucie osób.



Nie wdychać oparów benzyny.

- ▶ Tankować należy w dobrze przewietrzonym miejscu.
- Silnik nagrzewa się podczas pracy. Benzyna rozszerza się i w zbiorniku paliwa może wystąpić nadciśnienie. Podczas odkręcania korka zbiornika paliwa może wytrysnąć benzyna. Wytryskująca benzyna może ulec zapłonowi. Użytkownik może zostać poważnie zraniony.



Najpierw schłodzić silnik, a następnie odkręcić korek zbiornika paliwa.

- Odzież, która zetknęła się z benzyną, jest łatwopalna. Możliwość odniesienia poważnych ran lub śmierci osób oraz wystąpienia szkód materialnych.
- ▶ W przypadku zetknięcia się odzieży z benzyną zmienić odzież.
- Benzyna może zagrażać środowisku naturalnemu.
- ▶ Nie rozlewać paliwa.
- ▶ Benzynę należy utylizować zgodnie z przepisami i w sposób bezpieczny dla środowiska.

- Jeżeli benzyna zetknie się ze skórą lub dostanie się do oczu, może spowodować ich podrażnienie.
 - ▶ Unikać styczności z benzyną.
 - ▶ W przypadku zetknięcia się ze skórą przemyć odpowiednie fragmenty skóry dużą ilością wody z mydłem.
 - ▶ W przypadku przedostania się do oczu przepłukiwać je przynajmniej 15 minut dużą ilością wody i udać się do lekarza.
- Rozlana benzyna może się zapalić. Możliwość odniesienia poważnych ran lub śmierci osób oraz wystąpienia szkód materialnych.
 - ▶ Wyczyścić powierzchnie zanieczyszczone benzyną.
 - ▶ Nie wykonywać prób zapłonu do czasu odparowania oparów benzyny.
- Układ zapłonowy silnika wytwarza iskry. Iskry mogą wydostać się na zewnątrz i być przyczyną pożarów lub eksplozji w łatwopalnym lub wybuchowym środowisku. Możliwość odniesienia poważnych ran lub śmierci osób oraz wystąpienia szkód materialnych.



Uruchamiać silnik tylko z wkręconą świecą zapłonową.

- ▶ Stosować świece zapłonowe opisane w niniejszej instrukcji obsługi.
- ▶ Wkręcić świecę zapłonową i mocno dokręcić.
- ▶ Mocno wcisnąć nasadkę świecy zapłonowej.
- Jeśli silnik zostanie zatankowany niewłaściwą benzyną, może ulec uszkodzeniu.
 - ▶ Stosować świeżą, markową benzynę bezołowiową.
 - ▶ Przestrzegać zaleceń zawartych w niniejszej instrukcji obsługi.

4.3 Praca

▲ OSTRZEŻENIE

- Podczas pracy silnika powstają spaliny.



Wdychanie spalin może spowodować zatrucie osób.

- ▶ Nie wdychać spalin.
- ▶ Pracę należy wykonywać w dobrze przewietrzonym miejscu.
- ▶ W przypadku wystąpienia mdłości, bólu głowy, zaburzeń widzenia albo słuchu lub zawrotów głowy zakończyć pracę i udać się do lekarza.
- Po uruchomieniu silnika może on być gorący.



Osoby mogą się oparzyć.

- ▶ Przed czyszczeniem silnika należy poczekać, aż się on schłodzi.
- Użytkownik korzystający z nauszników ochronnych podczas pracy silnika może mieć ograniczoną zdolność słyszenia i oceny dźwięków.
 - ▶ Pracę wykonywać spokojnie i w sposób przemyślany.
- W razie wyłączenia silnika przy dużej prędkości obrotowej może dojść do strzałów w gaźnik lub samozapłonów.
 - ▶ Przed wyłączeniem silnika ustawić minimalną prędkość obrotową i pozostawić pracujący silnik na 20 sekund.

5 Przygotowanie silnika do pracy

5.1 Paliwo

Silnik jest zasilany benzyną ze zbiornika urządzenia STIHL.

Silnik jest dopuszczony do pracy przy zasilaniu benzyną bezołowiową. Podczas spalania benzyny bezołowiowej powstaje mniej pozostałości i wytwarza się mniej osadów na świecy zapłonowej; wydłuża się czas eksploatacji układu wydechowego. Benzyna musi spełniać następujące wymagania:

- Benzyna musi być świeża, czysta i bezołowiowa.
- Liczba oktanowa benzyny musi wynosić przynajmniej 90.
- Zawartość etanolu w benzynie może wynosić maksymalnie 10% (E10).

Zaleca się stosowanie paliwa STIHL MotoPlus. Paliwo to jest prawie pozbawione benzenu, siarki i szkodliwych dla zdrowia związków aromatycznych.

▲ OSTROŻNIE

- Jeśli silnik nie zostanie zatankowany właściwą benzyną, może ulec uszkodzeniu.

Zaleca się stosowanie zawsze świeżej markowej benzyny; nigdy mieszanek do silników dwusuwowych (benzyny z dodatkiem oleju).

Nie tankować zwiertzałej lub zanieczyszczonej benzyny.

Chronić zawartość zbiornika paliwa przed zanieczyszczeniami i wodą.

Nie stosować niedozwolonej benzyny (np. E85).

W przypadku stuków lub dzwonienia w silniku należy stosować benzynę innej marki.

- ▶ W razie potrzeby należy skontaktować się z Autoryzowanym Dealerem firmy STIHL.

5.2 Wlewanie oleju silnikowego

Olej silnikowy smaruje i chłodzi silnik.

▲ OSTROŻNIE

■ Silnik jest dostarczany bez oleju silnikowego. Zbyt duże przekroczenie dopuszczalnego poziomu oleju i jego zbyt niski poziom mogą spowodować uszkodzenie silnika.

- ▶ Przed pierwszym uruchomieniem należy wlać olej silnikowy.
- ▶ Ustawić urządzenie STIHL na płaskiej powierzchni.
- ▶ Wyłączyć silnik.

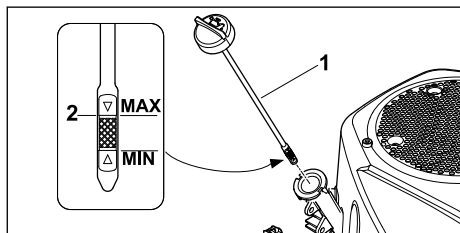

- ▶ Wykręcić miarkę poziomu oleju (1).
- ▶ Wlewać olej silnikowy za pomocą odpowiedniego lejka do momentu osiągnięcia maksymalnego poziomu (2).

Objętość oleju wynosi:

- Przy pierwszym napełnieniu: 1,7 l
- Przy wymianie oleju: 1,6 l
- ▶ Wkręcić miarkę poziomu oleju (1).
- ▶ Przed każdym uruchomieniem silnika należy sprawdzić poziom oleju silnikowego. 7.2. W razie potrzeby uzupełnić olej silnikowy.

Silnik został zaprojektowany do eksploatacji z ogólnie dostępnymi olejami do silników czterosuwowych.

- ▶ Należy stosować oleje silnikowe klas SF, SG, SH, SJ i wyższych.
- ▶ STIHL zaleca stosowanie następujących olejów silnikowych:
 - SAE 30
 - SAE 10W-30
- ▶ Gatunek oleju należy dostosować do temperatury otoczenia panującej w miejscu stosowania urządzenia STIHL:

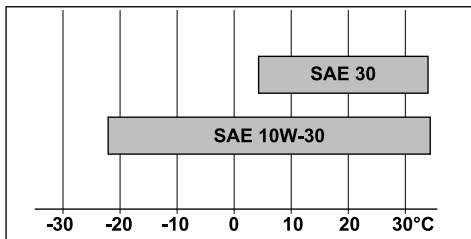

Praca w temperaturze ponad 4°C: SAE 30

Praca w temperaturze poniżej 4°C: SAE 10W-30

6 Czyszczenie

6.1 Czyszczenie silnika

- ▶ Wyłączyć silnik.
- ▶ Począekać na schłodzenie się silnika.
- ▶ Oczyszczyć silnik wilgotną szmatką.
- ▶ Wyczyścić szczeliny wentylacyjne za pomocą pędzla.

7 Konserwacja

7.1 Okresy międzyobsługowe

Okresy międzyobsługowe zależą od warunków środowiskowych i warunków pracy. Firma STIHL zaleca następujące okresy międzyobsługowe:

Przed każdym użyciem:

- ▶ Sprawdzić poziom oleju, 7.2.
- ▶ Sprawdzić filtr powietrza, 7.3.

Po pierwszym miesiącu lub po 5 godzinach pracy:

- ▶ Wymienić olej silnikowy, 7.6.

Co 3 miesiące lub po 25 godzinach pracy:

- ▶ Oczyszczyć filtr powietrza, 7.4.

Co 12 miesięcy lub po 100 godzinach pracy:

- ▶ Wymienić olej silnikowy, 7.6.
- ▶ Sprawdzić świece zapłonowe, 7.5.
- ▶ Wymienić filtr powietrza, 7.3.
- ▶ Wymienić filtr paliwa. Zaleca się korzystanie z usług serwisu Autoryzowanego Dealera firmy STIHL.
- ▶ Wymienić filtr oleju. Zaleca się korzystanie z usług serwisu Autoryzowanego Dealera firmy STIHL.
- ▶ Należy zlecić serwisowi Autoryzowanego Dealera przeprowadzenie przeglądu. Zaleca się korzystanie z usług serwisu Autoryzowanego Dealera firmy STIHL.

Co 24 miesiące lub po 200 godzinach pracy:

- ▶ Sprawdzić luz zaworu. Zaleca się korzystanie z usług serwisu Autoryzowanego Dealera firmy STIHL.
- ▶ Sprawdzić elastyczne przewody paliwa i wymienić w razie potrzeby. Zaleca się korzystanie z usług serwisu Autoryzowanego Dealera firmy STIHL.

Po 300 godzinach pracy:

- ▶ Wymienić świecę zapłonową,  7.5.
- ▶ Oczyszczyć komorę spalania. Zaleca się korzystanie z usług serwisu Autoryzowanego Dealera firmy STIHL.

7.2 Sprawdzanie poziomu oleju silnikowego

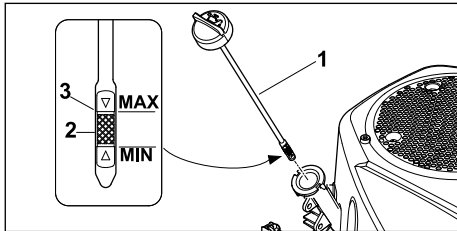

- ▶ Ustawić urządzenie STIHL na płaskiej powierzchni.
- ▶ Wyłączyć silnik.
- ▶ Odkręcić miarkę poziomu oleju (1) i oczyścić szmatką.
- ▶ Włożyć miarkę poziomu oleju (1) do króćca wlewowego, nie wkręcać.
- ▶ Wyjąć miarkę poziomu oleju i odczytać poziom oleju na skali pomiarowej (2). W razie potrzeby uzupełnić olej silnikowy za pomocą odpowiedniego lejka do momentu osiągnięcia maksymalnego poziomu (3),  5.2.
- ▶ Wkręcić miarkę poziomu oleju (1).

7.3 Wymiana filtra powietrza

- ▶ Wyłączyć silnik.
- ▶ Ustawić urządzenie STIHL na płaskiej powierzchni.
- ▶ Oczyszczyć szmatką pokrywę i obudowę filtra powietrza.

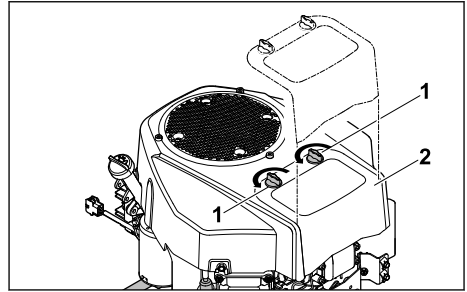

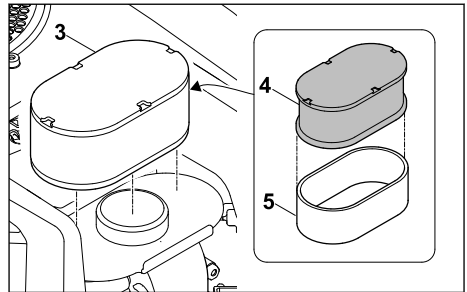

- ▶ Poluzować pokrętła (1).
- ▶ Zdjąć pokrywę (2).



- ▶ Wyjąć wkład filtra (3).
- ▶ Zdjąć filtr piankowy (4) z filtra papierowego (5).
- ▶ Sprawdzić wkład filtra (3) i filtry (4, 5). Jeżeli widoczne są uszkodzenia lub bardzo duże zanieczyszczenie filtrów, należy wymienić części.
- ▶ Przed zamontowaniem nowego filtra piankowego (4) należy zanurzyć go w świeżym oleju silnikowym. Wycisnąć nadmiar oleju silnikowego.
- ▶ Założyć filtr piankowy (4) na filtr papierowy (5).
- ▶ Założyć wkład filtra (3).
- ▶ Założyć pokrywę (2).
- ▶ Wkręcić pokrętła (1).

7.4 Czyszczenie filtra powietrza

Filtr powietrza należy czyścić w podanych odstępach czasu.  7.1. W przypadku eksploatacji urządzenia STIHL w miejscach występowania pyłu należy częściej czyścić filtr.

- ▶ Wyłączyć silnik.
- ▶ Ustawić urządzenie STIHL na płaskiej powierzchni.
- ▶ Oczyszczyć szmatką pokrywę i obudowę filtra powietrza.
- ▶ Wymontować wkład filtra,  7.3.

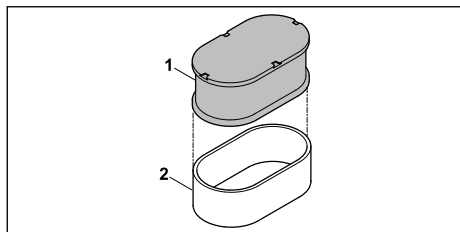

- ▶ Wyprać filtr piankowy (1) w wodzie z mydłem i pozostawić do wysuszenia. Zanieczyszczoną wodę z mydłem należy utylizować zgodnie z przepisami ochrony środowiska. Wytrzeć filtr papierowy (2).

WSKAZÓWKA

- Czyszczenie sprężonym powietrzem może uszkodzić filtr papierowy.
 - ▶ Nie czyścić filtra papierowego sprężonym powietrzem.

WSKAZÓWKA

- Pył i zabrudzenia występujące za filtrem papierowym mogą doprowadzić do uszkodzenia silnika.
 - ▶ Czyścić filtr papierowy w taki sposób, aby za nim nie pozostały zabrudzenia i pył.

- ▶ Złożyć filtr powietrza, 7.3.

7.5 Sprawdzanie świec zapłonowych

- ▶ Ustawić urządzenie STIHL na płaskiej powierzchni.
- ▶ Wyłączyć i schłodzić silnik spalinowy.

WSKAZÓWKA

- Silnik ma dwie świece zapłonowe. Należy sprawdzić obie świece zapłonowe.

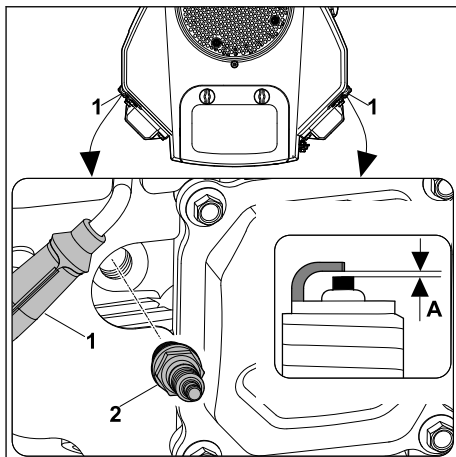

- ▶ Zdjąć nasadkę świcy zapłonowej (1).
- ▶ Jeżeli okolica świcy zapłonowej (2) jest zabrudzona, należy oczyścić szmatką okolice wokół świcy zapłonowej (2).
- ▶ Wykręcić świecę zapłonową (2).
- ▶ Oczyścić świecę zapłonową (2) szmatką.
- ▶ Zmierzyć odległość między elektrodami (A) za pomocą szczelinomierza. W razie potrzeby dostosować: A = 0,8 mm.
- ▶ Wymienić świecę zapłonową, 9.2:
 - jeśli świeca zapłonowa (2) jest skorodowana,
 - jeśli na izolatorze występują rysy lub uszkodzenia.
- ▶ Mocno wkręcić ręką świecę zapłonową (2).
- ▶ Dokręcić świecę zapłonową (2) kluczem do świec zapłonowych.
 - Używana świeca zapłonowa: od 1/8 do 1/4 obrotu.
 - Nowa świeca zapłonowa: 1/2 obrotu.
- ▶ Mocno wcisnąć nasadkę świcy zapłonowej (1).
- ▶ Drugą świecę zapłonową sprawdzić w taki sam sposób.

7.6 Wymiana oleju silnikowego (rura spustowa oleju)

Ciepły olej silnikowy wypływa szybko i całkowicie.

- ▶ Rozgrzać silnik.
- ▶ Opróżnić zbiornik paliwa, pozostawiając silnik pracujący bez obciążenia.
- ▶ Wyłączyć silnik.
- ▶ Ustawić urządzenie STIHL na płaskiej powierzchni.

▲ OSTROŻNIE

- Niebezpieczeństwo poparzenia
 - ▶ Nie dotykać gorących części silnika.

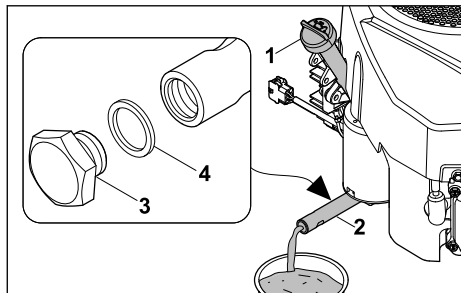

- ▶ Wykręcić miarkę poziomu oleju (1), 7.2.
- ▶ Wykręcić korek spustowy (3) za pomocą dwóch kluczy płaskich 19 mm i 15 mm z rury spustowej oleju (2).
- ▶ Wyjąć korek spustowy (3) i pierścień uszczelniający (4).
- ▶ Przekazać do utylizacji pierścienie uszczelniające (4).
- ▶ Całkowicie spuścić olej silnikowy do odpowiedniego pojemnika.
- ▶ Złożyć nowy pierścień uszczelniający (4) na korek spustowy (3).
- ▶ Wkręcić korek spustowy (3) w rurę spustową oleju (2) i dokręcić momentem 14 Nm.
- ▶ Wlać świeży olej silnikowy, 5.2.
- ▶ Wkręcić miarkę poziomu oleju (1), 7.2.

8 Dane techniczne

8.1 Wartość emisji spalin

Wartość CO₂ zmierzona w procedurze homologacji typu UE można znaleźć na stronie www.stihl.com/co2 w danych technicznych produktu.

Wartość CO₂ została zmierzona na reprezentatywnym silniku zgodnie ze znormalizowaną metodą badania w warunkach laboratoryjnych. Nie stanowi ona wyraźnej ani dorozumianej gwarancji osiągnięć danego silnika.

Użytkowanie zgodnie z przeznaczeniem i konserwacja w sposób opisany w niniejszej instrukcji obsługi zapewnią spełnienie obowiązujących wymogów dotyczących emisji spalin. Modyfikacje w silniku powodują utratę homologacji.

9 Części zamienne i akcesoria

9.1 Części zamienne i akcesoria

STIHL Symbole te oznaczają oryginalne części zamienne i akcesoria marki STIHL.

Firma STIHL zaleca używanie oryginalnych części zamiennych i akcesoriów STIHL.

Mimo nieustannej obserwacji rynku firma STIHL nie jest w stanie ocenić niezawodności, bezpieczeństwa i przydatności części zamiennych i akcesoriów innych producentów i dlatego nie może ręczyć za ich używanie.

Oryginalne części zamienne i akcesoria STIHL można nabyć u dealerów STIHL.

9.2 Ważne części zamienne

- Filtr powietrza: 0004 140 4405
- Świeca zapłonowa: 0004 400 7002

Sisukord

1	Eessõna.....	148
2	Informatsioon käesoleva kasutusjuhendi kohta.....	149
3	Ülevaade.....	149
4	Ohutusjuhised.....	149
5	Mootori kasutusvalmis seadmine.....	151
6	Puhastamine.....	152
7	Hooldamine.....	152
8	Tehnilised andmed.....	154
9	Varuosad ja tarvikud.....	154

1 Eessõna

Austatud klient!

Meil on hea meel, et otsustasite STIHLi kasuks. Me töötame välja ja valmistamine oma tooteid tippkvaliteedis vastavalt klientide vajadustele. Nii tekivad kõrge töökindlusega tooted ka äärmuslikul koormamisel.

STIHL tähistab tippkvaliteeti ka teeninduses. Meie spetsialiseeritud poed tagavad kompetentse nõustamise ja juhendamise ning igakülgse tehnilise teeninduse.

STIHL on pühendunud jätkusuutlikule ja vastutustundlikule loodusega ümberkäimisele. Käesolev kasutusjuhend aitab Teil STIHLi toodet pika kasutusea jaoksul ohutult ja keskkonnasõbralikult kasutada.

Me täname Teid usalduse eest ja soovime Teile oma STIHLi toote meeldivat kasutamist.

N. S. Stihl

Dr Nikolas Stihl

TÄHTSIS! LUGEGE ENNE KASUTAMIST LÄBI JA HOIDKE ALLES.

2 Informatsioon käesoleva kasutusjuhendi kohta

2.1 Kehtivad dokumendid

- ▶ Lisaks sellele kasutusjuhendile lugege läbi, tehke endale selgeks ja hoidke alles järgmised dokumendid:
 - STIHLi seadme kasutusjuhend.

Kehtivad kohalikud ohutusnõuded.

2.2 Hoiatusjuhiste tähistus tekstis



OHT!

- Juhis viitab ohtudele, mis põhjustavad raskeid vigastusi või surma.
 - ▶ Nimetatud meetmed suudavad raskeid vigastusi või surma vältida.



HOIATUS

- Juhis viitab ohtudele, mis võivad raskeid vigastusi või surma põhjustada.
 - ▶ Nimetatud meetmed suudavad raskeid vigastusi või surma vältida.

JUHIS

- Juhis viitab ohtudele, mis võivad materiaalselt kahju põhjustada.
 - ▶ Nimetatud meetmed suudavad materiaalselt kahju vältida.

2.3 Sümbolid tekstis



See sümbol viitab selle kasutusjuhendi peatükile.

3 Ülevaade

3.1 Mootor

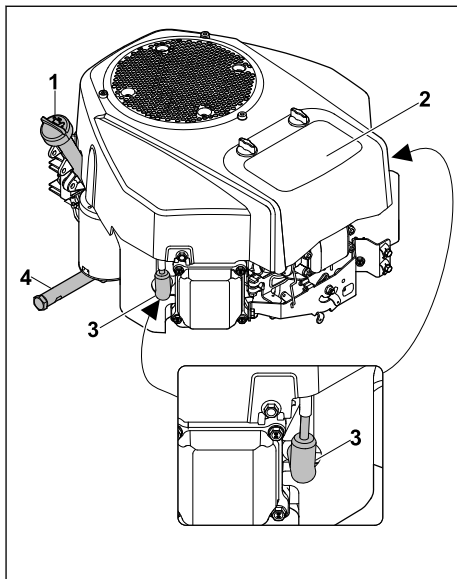

1 Õli määtevarras

Õli määtevarras määda mootoriõli kogust.

2 Õhufilter

Õhufilter filtreerib mootori sissevõetavat õhku.

3 Süüteküünla pistik

Süüteküünla pistik ühendab süütejuhtme süüteküünaldega.

4 Õli väljalasketoru

Õli väljalasketoru sulgeb mootoriõli väljalaskemisava.

3.2 Sümbolid

Sümbolid võivad paikneda mootoril ning neil on järgmised tähendused.



Lugege kasutusjuhend läbi, tehke see endale selgeks ja hoidke alles.

4 Ohutusjuhised

4.1 Hoiatussümbolid

Mootoril või STIHLi seadmel olevatel hoiatussümbolitel on alljärgnevad tähendused.



Järgige ohutusjuhiseid ja nende meetmeid.



Lugege kasutusjuhend läbi, tehke see endale selgeks ja hoidke alles.



Ärge puudutage kuumi pindu.



Ärge tankige, kui mootor töötab või on kuum.



Vältige heitgaaside sissehingamist.



Väljalaskekollektor läheb väga kuumaks. Mitte puutuda!

4.2 Kütus ja tankimine

⚠ HOIATUS

- Selles mootoris kasutatakse kütusena bensiini. Bensiin on ülikergsüttiv. Lahtise tule või kuumade esemetega kokku puutudes võib bensiin süttida või plahvatada. Inimesed võivad saada raskelt vigastada või surma ja tekkida võib materiaalne kahju.



Kaitske bensiini kuumuse ja tule eest.

- ▶ Ärge ajage bensiini maha.
- ▶ Kui bensiini on maha läinud, siis tuleb teha alljärgnevat. Pühkige bensiin lapiga ära; püüdke mootorit käivitada alles siis, kui kõik seadme osad on kuivad.
- ▶ Ärge suitsetage.
- ▶ Ärge tankige lahtise tule lähedal.
- ▶ Enne tankimist lülitage mootor välja ja laske jahtuda.
- ▶ Kui paak tuleb tühjendada. Tehke seda väljas.
- ▶ Käivitage mootor vähemalt 3 m kaugusel tankimiskohast.
- ▶ Ärge kunagi hoidke mootorit hoones, kui paagis on bensiini.
- Sisse hingatud bensiiniaurud võivad inimesi mürgitada.



Ärge hingake bensiiniaurusid sisse.

- ▶ Tankige hästi ventileeritud kohas.
- Mootor kuumeneb töö ajal. Bensiin paisub ja kütusepaagis võib tekkida ülerõhk. Kütusepaagi korki avamisel võib kütus välja pritsida.

Väljapritsinud bensiin võib süttida. Kasutaja võib raskelt vigastada saada.



Laske enne mootoril jahtuda ja avage alles siis kütusepaagi kork.

- Bensiiniga kokku puutunud riietus süttib kergemini. Inimesed võivad saada raskelt vigastada või surma ja tekkida võib materiaalne kahju.
 - ▶ Kui riided puutuvad bensiiniga kokku: vahe-tage riided.
- Bensiin võib keskkonda ohustada.
 - ▶ Ärge ajage kütust maha.
 - ▶ Bensiini jäätmekäitlusse suunamisel järgige asjakohaseid nõudeid ja keskkonnahoidlik-kust.
- Bensiini sattumine nahale või silma võib nahka või silmi ärritada.
 - ▶ Vältige kokkupuudet bensiiniga.
 - ▶ Nahale sattumise korral: peske kokkupuutu-nud kohti rohke vee ja seebiga.
 - ▶ Silma sattumise korral: loputage silmi vähe-malt 15 minutit rohke veega ja pöörduge arsti poole.
- Ülejooksnud bensiin võib süttida! Inimesed võivad saada raskelt vigastada või surma ja tekkida võib materiaalne kahju.
 - ▶ Puhastage bensiiniga määrduvad kohad.
 - ▶ Vältige enne bensiiniaurude hajumist sütti-mist.
- Mootori süütesüsteem tekitab sädemeid. Sädemed võivad tuleohtlikus või plahvatusoht-likus keskkonnas põhjustada süttimist ja plah-vatusi. Inimesed võivad saada raskelt vigas-tada või surma ja tekkida võib materiaalne kahju.



Käivitage mootorit ainult sissekeeratud süüteküünlaga.

- ▶ Kasutage ainult selles kasutusjuhendis kir-jeldatud süüteküünlaid.
- ▶ Keerake süüteküünal sisse ja tugevasti kinni.
- ▶ Suruge süüteküünlapistik tugevalt kohale.
- Kui mootorit tangitakse ebasobiva bensiiniga, võib see mootorit kahjustada.
 - ▶ Kasutage värsket pliivaba kvaliteetkütust.
 - ▶ Järgige selle kasutusjuhendi teavet.

4.3 Töötamine

⚠ HOIATUS

- Kui mootor töötab, tekivad heitgaasid.



Sissehingatud heitgaasid võivad inimesi mürgitada.

- ▶ Ärge hingake heitgaase sisse.
- ▶ Töötage hästi ventileeritud kohas.
- ▶ Kui tekib iiveldus, peavalu, nägemishäire või peapööritus: lõpetage töö ja pöörduge arsti poole.
- Töötamisjärgsel võib mootor olla kuum. Inimesed võivad ennast põletada.



- ▶ Laske enne puhastamist mootoril maha jahutada.
- Kui kasutaja kannab kuulmiskaitset ja mootor töötab, võib kasutaja mürasid piiraltul tajuda ja hinnata.
 - ▶ Töötage rahulikult ja kaalutletult.
- Kui mootori väljalülitamine toimub kõrgetel pööretel, võib see põhjustada detoneerimist või hilisemat süütamist.
 - ▶ Enne mootori seiskamist laske mootoril 20 sekundit minimaalsel pöörlemiskiirusel töötada.

5 Mootori kasutusvalmis seadmine

5.1 Kütus

Mootorit varustatakse STIHLi seadme paagis oleva bensiiniga. Mootoris on lubatud kasutada pliivaba bensiini. Pliivaba bensiini põlemisel tekib vähem jääke ja vähem ladestumisi süüteküünlal ning selle kasutamine pikendab heitgaasisüsteemi tööiga. Bensiin peab vastama alljärgnevatele nõuetele.

- Bensiin on värske, puhas ja pliivaba.
- Bensiini oktaanarv on vähemalt 90.
- Bensiini etanoolisisaldus on vähemalt 10% (E10).

STIHL soovib STIHL MotoPlus kütust. See kütus ei sisalda peaaegu üldse bensooli, väävlit ega tervistkahjustavaid lõhnaaineid.

▲ ETTEVAATUST

- Kui mootorit tangitakse vale bensiiniga, võib see mootorit kahjustada. STIHL soovib alati kasutada värsket margibensiini, mitte kunagi kahetaktilise mootori kütuse-segu (õlilisandiga bensiini). Ärge tankige liisunud või saastunud kütust. Vältige paagi sisu saastumist mustuse ja veega. Kasutage ainult lubatud bensiini (mitte E85).

Kui kuulete klõppimist või kõlinalaid, vahetage bensiinimarki.

- ▶ Vajaduse korral pöörduge müügiesinduse poole. STIHL soovib firma STIHL müügiesindust.

5.2 Mootoriõliga täitmine

Mootoriõli määrib ja jahutab mootorit.

▲ ETTEVAATUST

- Mootor tarnitakse ilma mootoriõlita. Kui kasutate õli ettenähtud õlitasemest vähem või rohkem, võib see mootorit kahjustada.
 - ▶ Enne esmakordset kasutuselevõttu täitke mootoriõliga.
- ▶ Jätke ettevõtte STIHL seade seisma tasasele pinnale.
- ▶ Seisake mootor.

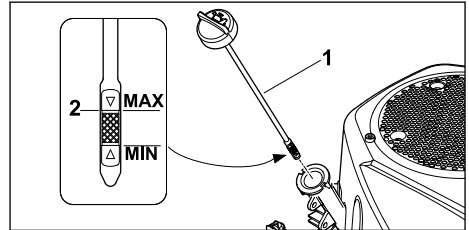

- ▶ Keerake õli mõõtevarras (1) välja.
- ▶ Lisage mootoriõli maksimaalse täitetasemeni (2) sobivat täiteletrit kasutades. Õli mahtuvus hõlmab:
 - esmase täitmise puhul: 1,7 liitrit;
 - mootoriõli vahetuse puhul: 1,6 liitrit.
- ▶ Keerake õli mõõtevarras (1) sisse.
- ▶ Enne iga käivitamist kontrollige mootoriõli taset. ☑ 7.2. Vajadusel lisage mootoriõli.

Mootor on mõeldud kasutamiseks kaubanduses saadaolevate neljataktiliste mootoriõlidega.

- ▶ Kasutage klasside SF, SG, SH, SJ ja kõrgemate klasside mootoriõlisisid.
- ▶ STIHL soovib kasutada järgmiseid mootoriõlisisid:
 - SAE 30,
 - SAE 10W-30.

- Õli tuleb enne firma STIHL seadmes kasutamist valitseva välistemperatuuriga kohandada.

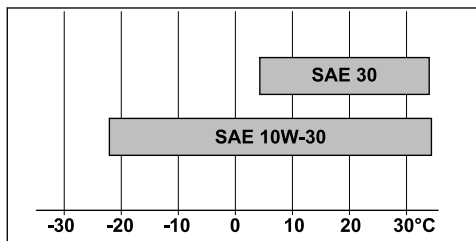

Kasutamine üle 4 °C juures: SAE 30.

Kasutamine alla 4 °C juures: SAE 10W-30.

6 Puhastamine

6.1 Mootori puhastamine

- Seisake mootor.
- Laske mootoril jahtuda.
- Puhastage mootorit niiske lapiga.
- Puhastage ventilatsioonipilusid pintsliga.

7 Hooldamine

7.1 Hooldusvälbad

Hooldusvälbad sõltuvad keskkonna- ja töötingimustest. STIHL soovib alajärgnevaid hooldusvälpasid.

Enne iga kasutust:

- kontrollige õlitaset, 7.2;
- kontrollige õhufiltrit, 7.3.

Esimese kuu või viie töötundi järel:

- vahetage mootoriõli, 7.6.

Iga kolme kuu või 25 töötundi järel:

- puhastage õhufiltrit, 7.4.

Iga 12 kuu või 100 töötundi järel:

- vahetage mootoriõli, 7.6;
- kontrollige süüteküünlaid, 7.5;
- vahetage õhufiltrit, 7.3.
- Vahetage kütusefilter. STIHL soovib ettevõtte STIHL müügiesindust.
- Vahetage õlifilter. STIHL soovib ettevõtte STIHL müügiesindust.
- Laske teha ülevaatus müügiesinduses. STIHL soovib ettevõtte STIHL müügiesindust.

Iga 24 kuu või 200 töötundi järel:

- kontrollige klapi lõtku. STIHL soovib ettevõtte STIHL müügiesindust.
- Kontrollige kütusevoolikuid ja vajaduse korral uuendage neid. STIHL soovib ettevõtte STIHL müügiesindust.

Iga 300 töötundi järel:

- vahetage süüteküünalt, 7.5;
- Puhastage põlemiskambrit. STIHL soovib ettevõtte STIHL müügiesindust.

7.2 Mootoriõli taseme kontrollimine

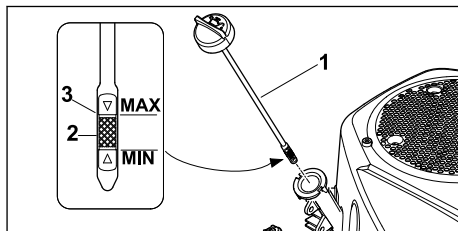

- Jätke ettevõtte STIHL seade seisma tasasele pinnale.
- Seisake mootor.
- Keerake õlimõõtevarras (1) välja ja puhastage lapiga.
- Sisestage õlimõõtevarras (1) täiteavasse; ärge keerake seda kinni.
- Võtke õlimõõtevarras välja ja lugege mõtteskaalat (2). Vajadusel lisage mootoriõli maksimaalse täitetasemeni (3) sobivat täitelehtrit kasutades, 5.2.
- Keerake õlivarras (1) sisse.

7.3 Õhufiltri asendamine

- Jätke mootor seisma.
- Jätke ettevõtte STIHL seade seisma tasasele pinnale.
- Puhastage õhufiltri kaant ja korpust lapiga.

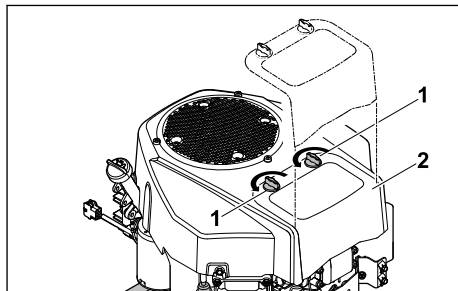

- Vabastage pöördekäepidemed (1).
- Eemaldage kaas (2).

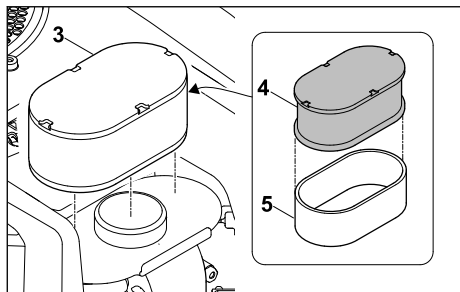

- ▶ Eemaldage filtrielement (3).
- ▶ Võtke vahtkummist filter (4) paberfiltri (5) küljest lahti.
- ▶ Kontrollige filtrielementi (3) ja filtreid (4, 5). Kui filter on kahjustatud või tugevalt määrduud, asendage osad.
- ▶ Kastke uus vahtkummist filter (4) enne paigaldamist värskesse mootoriõlisse. Pressige üleliigne mootoriõli välja.
- ▶ Pange vahtkummist filter (4) paberfiltri (5) peale.
- ▶ Paigaldage filtrielement (3).
- ▶ Paigaldage kate (2).
- ▶ Keerake pöördkäepidemed (1) sisse.

7.4 Õhufiltri puhastamine

Puhastage õhufiltrit näidatud hooldusvälpade järel. 7.1. Ettevõtte STIHL seadme kasutamisel tolmustes tingimustes puhastage filtreid sagedamini.

- ▶ Jätke mootor seisma.
- ▶ Asetage STIHL seade seisma tasasele pinnale.
- ▶ Puhastage õhufiltri kaant ja korpust lapiga.
- ▶ Filtrielemendi eemaldamine 7.3.

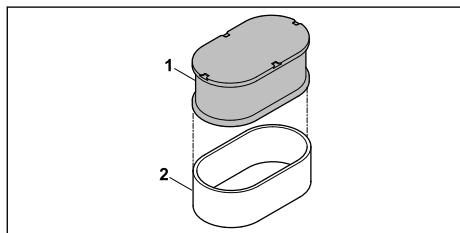

- ▶ Peske vahtkummist filter (1) seebiveega puhtaks ja laske kuivada. Utiliseerige määrduud pesuvesi keskkonnasõbralikult. Klõppige paberfilter (2) puhtaks.

JUHIS

- Suruõhuga puhastamine võib paberfiltrit kahjustada.
 - ▶ Ärge puhastage paberfiltrit suruõhuga.

JUHIS

- Paberfiltri taga olev tolm ja mustus võivad mootorit kahjustada.
 - ▶ Puhastage paberfilter nii, et selle taha ei jääks tolmu ega mustust.

- ▶ Pange õhufilter kokku 7.3.

7.5 Süüteküünalde kontrollimine

- ▶ Asetage STIHL seade seisma tasasele pinnale.
- ▶ Lülitage mootor välja ja laske sellel jahtuda.

JUHIS

- Mootoril on kaks süüteküünalt. Mõlemat süüteküünalt tuleb kontrollida.

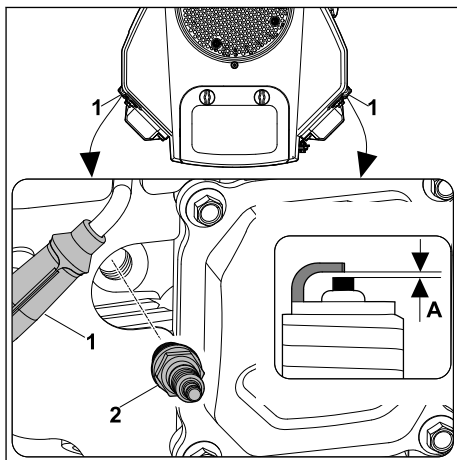

- ▶ Tõmmake süüteküünla pistik (1) välja.
- ▶ Kui süüteküünla (2) ümbrus on määrduud: puhastage süüteküünla (2) ümbrust lapiga.
- ▶ Keerake süüteküünal (2) välja.
- ▶ Puhastage süüteküünalt (2) lapiga.
- ▶ Mõõtkite elektroodide vahemikku (A) lehtkalibriga. Vajaduse korral kohandage: A = 0,8 mm.
- ▶ Asendage süüteküünal 9.2:
 - Kui süüteküünal (2) on korrodeerunud.
 - Kui tihendis on näha pragusid või kahjustusi.
- ▶ Keerake süüteküünal (2) käega tugevasti sisse.

- ▶ Keerake süüteküünal (2) süüteküünalvõtmega kinni.
- Kasutatud süüteküünal: 1/8 kuni 1/4 pööret.
- Uus süüteküünal: 1/2 pööret.
- ▶ Suruge süüteküünla pistik (1) tugevalt kohale.
- ▶ Kontrollige teist süüteküünalt samal moel.

7.6 Mootoriõli vahetamine õli väljalasketoru kaudu

Soe mootoriõli voolab kiiresti ja täielikult välja.

- ▶ Laske mootoril soojalt töötada.
- ▶ Sõitke paak tühjaks.
- ▶ Seisake mootor.
- ▶ Jätke ettevõtte STIHL seade seisma tasasele pinnale.

▲ ETTEVAATUST

- Põletusohht!
 - ▶ Ärge puudutage mootori kuumi osi.

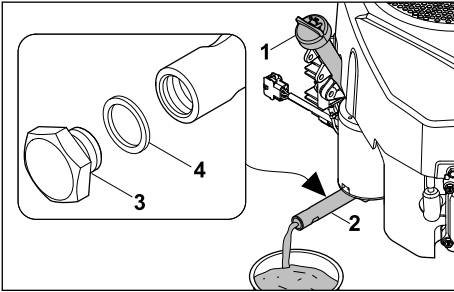

- ▶ Keerake õlivarras (1) välja, 7.2.
- ▶ Keerake kinnituspoltt (3) kahe mutrivõtmega SW19 ja SW15 õli väljalasketoru (2) küljest lahti.
- ▶ Eemaldage kinnituspoltt (3) ja rõngastihend (4).
- ▶ Utiliseerige rõngastihend (4).
- ▶ Laske kogu mootoriõil sobivasse anumasse voolata.
- ▶ Pange uus rõngastihend (4) kinnituspoldile (3).
- ▶ Keerake kinnituspoltt (3) õli väljalasketorusse (2) ja keerake kinni 14 Nm momendiga.
- ▶ Valage sisse värske mootoriõli, 5.2.
- ▶ Keerake õli mõõtevarras (1) sisse, 7.2.

8 Tehnised andmed

8.1 Heitgaasi emissiooniväärtus

EL tüübikinnitusmeetodis mõõdetud CO₂ väärtus on esitatud www.stihl.com/co2 all tootespetsiifilistes tehnilistes andmetes.

Mõõdetud CO₂-väärtus on saadud näidismootoriga ja standarditud katsemeetodi kohaldamisel

labori tingimustes ega tähenda konkreetse mootori selgesõnalist või kaudset võimsuse garantiid.

Käesolevas kasutusjuhendis kirjeldatud nõuetekohane kasutamine ja hooldus aitab täita kehtivaid heitgaasiemissioonide norme. Mootori modifitseerimise korral kaotab tüübikinnitus kehtivuse.

9 Varuosad ja tarvikud

9.1 Varuosad ja tarvikud

STIHL Need sümbolid tähistavad STIHLi originaalvaruosi ja STIHLi originaaltarvikuid.

STIHL soovib kasutada STIHLi originaalvaruosi ja STIHLi originaaltarvikuid.

Teiste tootjate varuosade ja lisatarvikute töökindlust, ohutust ja sobivust ei saa STIHL hinnata, hoolimata pidevast turu jälgimisest, ning nende kasutamise korral ei võta STIHL endale mingit vastutust.

STIHLi originaalvaruosad ja STIHLi originaaltarvikud on saadaval STIHLi esinduses.

9.2 Olulised varuosad

- Õhufilter: 0004 140 4405
- Süüteküünal: 0004 400 7002

Turiny

1	Pratarmė.....	154
2	Apie šią naudojimo instrukciją.....	155
3	Apžvalga.....	155
4	Saugumo nurodymai.....	155
5	[renginio paruošimas naudoti].....	157
6	Valymas.....	158
7	Priežiūra.....	158
8	Techniniai daviniai	160
9	Atsarginės dalys ir priedai.....	160

1 Pratarmė

Mielos pirkėjos, mieli pirkėjai,

džiaugiamės, kad pasirinkote STIHL. Mes kuriame ir gaminame aukščiausios kokybės gaminius, kurie atitinka mūsų klientų poreikius. Taip atsiranda net kraštutinėms sąlygomis labai patikimi gaminiai.

STIHL taip pat labai svarbi aukšta klientų aptarnavimo kokybė. Mūsų specializuotos prekybos vietos garantuoja kompetentingas konsultacijas ir mokymus bei visapusišką techninę pagalbą.

STIHL aiškiai pasisako už tvarų ir atsakingą požiūrį į gamtą. Ši naudojimo instrukcija padės Jums ilgą STIHL įrenginio tarnavimo laikotarpį naudoti jį saugiai ir saugant aplinką.

Dėkojame už Jūsų pasitikėjimą ir linkime, kad STIHL gaminys Jus džiugintų.



Dr. Nikolas Stihl

SVARBU! PRIŠ NAUDODAMI PERSKAITYKITE IR IŠSAUGOKITE.

2 Apie šią naudojimo instrukciją

2.1 Galiojantys dokumentai

- ▶ Be šios naudojimo instrukcijos turi būti perskaityti, įsisavinti ir saugomi šie dokumentai:
 - STIHL įrenginio naudojimo instrukcija.

Galioja vietiniai saugos nurodymai.

2.2 Perspėjimų tekste žymėjimas



PAVOJUS

- Nuoroda apie pavojus, kurie sukelia sunkius sužeidimus ar mirtį.
 - ▶ Išvardintos priemonės gali padėti išvengti sunkių sužeidimų ar mirties atvejų.



ISPEJIMAS

- Nuoroda apie pavojus, kurie gali sukelti sunkius ar mirtinus **sužeidimus**.
 - ▶ Išvardintos priemonės gali padėti išvengti sunkių sužeidimų ar mirties atvejų.

PRANESIMAS

- Nuroda apie galimus pavojus, kurie gali padaryti turtinę žalą.
 - ▶ Išvardintos priemonės gali padėti išvengti turtinės žalos.

2.3 Simboliai tekste



Šis simbolis nurodo skyrių šioje naudojimo instrukcijoje.

3 Apžvalga

3.1 Įrenginys

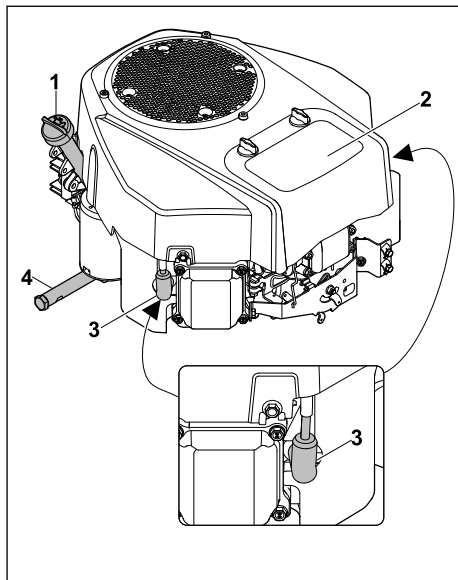

1 Alyvos lygio matuoklis

Alyvos lygio matuoklis matuoja variklio alyvos kiekį.

2 Oro filtras

Oro filtras filtruoja į įrenginį įsiurbiamą orą.

3 Uždegimo žvakės antgalis

Uždegimo žvakės antgalis sujungia uždegimo laidą su uždegimo žvakėmis.

4 Alyvos išleidimo vamzdis

Alyvos išleidimo vamzdis uždengia variklio alyvos išleidimo angą.

3.2 Simboliai

Galimai ant įrenginio esantys simboliai ir jų paaiškinimai:



Perskaitykite ir įsigilinkite į naudojimo instrukciją, jos neišmeskite.

4 Saugumo nurodymai

4.1 Įspėjamieji simboliai

Ant įrenginio arba ant STIHL įrenginio esantys įspėjamieji simboliai reiškia:



Laikykitės saugos nurodymų ir vadovaukitės jose pateiktomis priemonėmis.



Perskaitykite ir įsigilinkite į naudojimo instrukciją, jos neišmeskite.



Nesilieskite prie karštų paviršių.



Nepildykite kuro bako, jeigu įrenginys veikia arba yra karštas.



Neįkvėpkite išmetamųjų dujų.



Alkūnė stipriai įkaista. Nelieskite.

4.2 Kuras ir kuro pylimas

▲ ISPEJIMAS

- Šiam varikliui naudojamas kuras – benzinas. Benzinas yra ypač degus. Jei benzinas patenka į atvirą liepsną arba ant įkaitusių daiktų, jis gali sukelti gaisrą arba sprogimą. Gali būti sunkiai arba mirtinai sužeidžiami žmonės bei padaroma materialinės žalos.



Saugokite benzina nuo karščio ir ugnies.

- ▶ Neišliekite benzino.
- ▶ Benzinui išsiliejus: jį valykite šluoste, o variklį paleiskite tik tuomet, kai visos įrenginio dalys yra sausos.
- ▶ Nerūkykite.
- ▶ Nepilkite kuro į baką arti ugnies.
- ▶ Prieš pildami kurą, sustabdykite variklį ir palaukite, kol jis atvės.
- ▶ Jei baką reikia ištuštinti: tai darykite lauke.
- ▶ Variklį paleiskite bent 3 m atstumu nuo kuro pylimo vietos.
- ▶ Įrenginio, kurio bake yra benzino, jokiu būdu nelaikykite pastato viduje.
- Įkvėpęs benzino garų asmuo gali apsinuodyti.

Neįkvėpkite benzino garų.



- ▶ Kurą pilkite gerai vėdinamoje vietoje.
- Dirbant variklis įšyla. Benzinas plečiasi, ir kuro bake gali susidaryti per didelis slėgis. Atidarrant kuro bako dangtelį, benzinas gali ištrykšti.

Trykštantis benzinas gali užsidegti. Naudotojui kyla sunkių sveikatos pažeidimų pavojus.



Pirmiausia leiskite atvėsti varikliui ir tik tuomet atidarykite kuro bako dangtelį.

- Drabužiai, ant kurių pateko benzino, lengvai užsiliepsnoja. Gali būti sunkiai arba mirtinai sužeidžiami žmonės bei padaroma materialinės žalos.
 - ▶ Jei ant drabužių pateko benzino: drabužius persivilkite.
- Benzinas gali pakenkti aplinkai.
 - ▶ Neišliekite kuro.
 - ▶ Benzina užterštus paviršius laikydamiesi įstatymų ir neteršdami gamtos.
- Jei benzino pateko ant odos arba į akis, jis gali dirginti tiek odą, tiek akis.
 - ▶ Saugokitės kontakto su benzinu.
 - ▶ Jei pateko ant odos: šias odos vietas plaukite dideliu kiekiu vandens ir muilu.
 - ▶ Jei pateko į akis: bent 15 minučių skalaukite akis dideliu kiekiu vandens ir kreipkitės į gydytoją.
- Per kraštus išbėgęs benzinas gali užsidegti. Gali būti sunkiai arba mirtinai sužeidžiami žmonės bei padaroma materialinės žalos.
 - ▶ Benzinu užterštus paviršius nuvalykite.
 - ▶ Nemėginkite paleisti įrenginio, kol neišgaravo benzino garai.
- Variklio degimo sistemoje atsiranda kibirkščių. Degioje ir sprogioje aplinkoje kibirkštys gali patekti į atvirą vietą ir sukelti gaisrą ir sprogimą. Gali būti sunkiai arba mirtinai sužeidžiami žmonės bei padaroma materialinės žalos.



Variklį paleiskite tik įsukus uždegimo žvakę.

- ▶ Naudokite naudojimo instrukcijoje aprašytas uždegimo žvakes.
- ▶ Įsukite ir priveržkite uždegimo žvakę.
- ▶ Tvirtai užspauskite uždegimo žvakės antgalį.
- Jei į variklį pripilta netinkamo benzino, jis gali būti sugadintas.
 - ▶ Naudokite šviežią, kokybišką, bešvinį benzina.
 - ▶ Atkreipkite dėmesį į šioje naudojimo instrukcijoje pateiktus duomenis.

4.3 Dirbant

▲ ISPEJIMAS

- Veikiant įrenginiui susidaro išmetamosios dujos.



Įkvėpę išmetamųjų dujų asmenys gali apsinuodyti.

- ▶ Neįkvėpkite išmetamųjų dujų.
- ▶ Dirbkite gerai vėdinamoje vietoje.
- ▶ Jei pajutote pykinimą, pradėjo skaudėti galvą, sutriko regėjimas, klausą arba svaigsta galva, baikite dirbti ir kreipkitės į gydytoją.

- Po to, kai įrenginys veikė, jis gali būti įkaitęs. Asmenys gali apsideginti.



- ▶ Prieš valydami palaukite, kol įrenginys atvės.
- Jei veikiant įrenginiui naudotojas dėvi klausos organų apsaugą, jis gali ribotai suvokti ir įvertinti triukšmą.
 - ▶ Dirbkite ramiai ir apdairiai.
- Jei įrenginys išjungiamas, esant dideliame sūkių skaičiui, galimi netinkami arba pavėluoti uždegimai.
 - ▶ Prieš išjungdami įrenginį, leiskite jam veikti mažiausiu sūkių skaičiumi 20 sekundžių.

5 Įrenginio paruošimas naudoti

5.1 Kuras

Į variklį benzinas tiekiamas iš STIHL įrenginio bako.

Varikliui skirtas bešvinis benzinas. Naudojant bešvinį benzinaž lieka mažiau likučių, sumažėja apnašų ant uždegimo žvakės ir pailgėja dujų išmetimo sistemos naudojimo laikas. Benzinas turi atitikti toliau pateiktus reikalavimus.

- Šviežias, švarus ir bešvinis benzinas.
- Benzino oktaninis skaičius ne mažesnis nei 90.
- Benzine etanolio kiekis neviršija 10 % (E10).

STIHL rekomenduoja „STIHL MotoPlus“. Šis kuras yra beveik be benzolo, sieros ir sveikatai kenksmingų aromatinių medžiagų.

▲ PERSPEJIMAS

- Jei į variklį pripilta netinkamo benzino, kyla pavojus sugadinti variklį.

STIHL rekomenduoja visada naudoti šviežią firminį benzinaž ir niekada nenaudoti mišinio dvitaktiame varikliui (benzino su alyvos priemaišomis). Nepilkite pasenusio ar užteršto benzino. Stenkitės neužteršti kuro bakelio nešvarumais ir vandeniu.

Naudokite tik patvirtintą benzinaž (ne E85). Jei atsiranda beldimo ar skambėjimo garsų, pakeiskite benzino rūšį.

- ▶ Prireikus susisiekti su prekybos atstovu.
- STIHL rekomenduoja kreiptis į STIHL prekybos atstovą.

5.2 Variklio alyvos pripilimas

Variklio alyva sutepa ir aušina įrenginį.

▲ PERSPEJIMAS

- Įrenginys pristatomas be variklio alyvos. Pripildžius mažiau ar daugiau nei leistinas alyvos pripildymo lygis, galima pažeisti įrenginį.
 - ▶ Prieš naudodami pirmą kartą, pripilkite variklio alyvos.
- ▶ Pastatykite STIHL įrenginį ant lygaus pagrindo.
- ▶ Sustabdykite įrenginį.

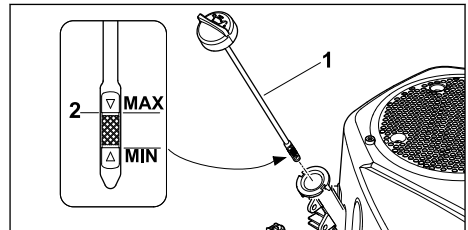

- ▶ Išsukite alyvos lygio matuoklį (1).
- ▶ Variklio alyvos pripilkite naudodami tinkamą pripildymo piltuvą, neviršydami maksimalaus pripildymo lygio (2).

Alyvos tūris yra:

- Pylant pirmą kartą: 1,7 l
- Keičiant alyvą: 1,6 l
- ▶ Įsukite alyvos lygio matuoklį (1).
- ▶ Kiekvieną kartą prieš paleisdami, patikrinkite variklio alyvos lygį. 7.2. Jei reikia, įpilkite variklio alyvos.

Įrenginiui skirtos standartinės keturtaktiųjų variklių alyvos.

- ▶ Naudokite SF, SG, SH, SJ ir aukštesnių klasių variklio alyvas.
- ▶ STIHL rekomenduoja naudoti tokias variklio alyvas:
 - SAE 30
 - SAE 10W-30

- Alyvos rūšys turi būti pritaikytos atsižvelgiant į STIHL įrenginio naudojimo vietoje vyraujančią lauko temperatūrą:

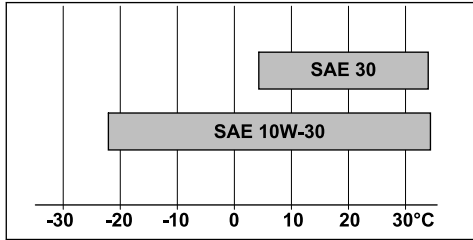

Naudojimas aukštesnėje kaip 4 °C temperatūroje: SAE 30

Naudojimas žemesnėje nei 4 °C temperatūroje: SAE 10W-30

6 Valymas

6.1 Įrenginio valymas

- Sustabdykite įrenginį.
- Leiskite įrenginiui atvėsti.
- Valykite įrenginį drėgna šluoste.
- Išvalykite teptuku ventiliacijos angas.

7 Priežiūra

7.1 Techninės priežiūros intervalai

Techninės priežiūros intervalai priklauso nuo aplinkos ir darbo sąlygų. STIHL rekomenduoja laikytis toliau pateiktų techninės priežiūros intervalų.

Prieš kiekvieną naudojimą:

- Patikrinkite alyvos lygį, 7.2.
- Patikrinkite oro filtrą, 7.3.

Po pirmojo mėnesio arba po 5 darbo valandų:

- Pakeiskite variklio alyvą, 7.6.

Kas 3 mėnesius arba po 25 darbo valandų:

- Išvalykite oro filtrą, 7.4.

Kas 12 mėnesių arba po 100 darbo valandų:

- Pakeiskite variklio alyvą, 7.6.
- Patikrinkite uždegimo žvakes, 7.5.
- Pakeiskite oro filtrą, 7.3.
- Pakeiskite kuro filtrą. STIHL rekomenduoja kreiptis į STIHL prekybos atstovą.
- Pakeiskite alyvos filtrą. STIHL rekomenduoja kreiptis į STIHL prekybos atstovą.
- Paveskite patikrinti prekybos atstovui. STIHL rekomenduoja kreiptis į STIHL prekybos atstovą.

Kas 24 mėnesius arba po 200 darbo valandų:

- Patikrinkite tarpą vožtuvuose. STIHL rekomenduoja kreiptis į STIHL prekybos atstovą.
- Patikrinkite kuro žarnas ir, jei reikia, jas pakeiskite. STIHL rekomenduoja kreiptis į STIHL prekybos atstovą.

Po 300 darbo valandų:

- Pakeiskite uždegimo žvakę, 7.5.
- Išvalykite degimo kamerą. STIHL rekomenduoja kreiptis į STIHL prekybos atstovą.

7.2 Variklio alyvos lygio patikra

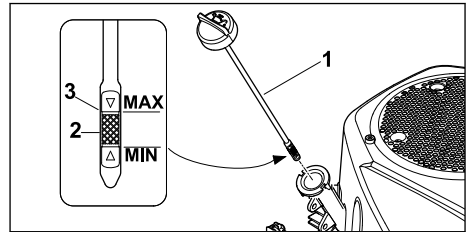

- Pastatykite STIHL įrenginį ant lygaus pagrindo.
- Sustabdykite įrenginį.
- Išsukite alyvos lygio matuoklį (1) ir nuvalykite drėgna šluoste.
- Įkiškite alyvos lygio matuoklį (1) į leidimo vamzdį, tačiau jo neįsukite.
- Ištraukite alyvos lygio matuoklį ir patikrinkite alyvos pripildymo lygį žiūrėdami į matavimo skalę (2). Jeigu reikia, įpilkite variklio alyvos naudodami tinkamą pripildymo piltuvą, neviršydami maksimalaus alyvos pripildymo lygio (3), 5.2.
- Įsukite alyvos lygio matuoklį (1).

7.3 Oro filtro keitimas

- Išjunkite variklį.
- Pastatykite STIHL įrenginį ant lygaus paviršiaus.
- Šluoste nuvalykite oro filtro dangtelį ir korpusą.

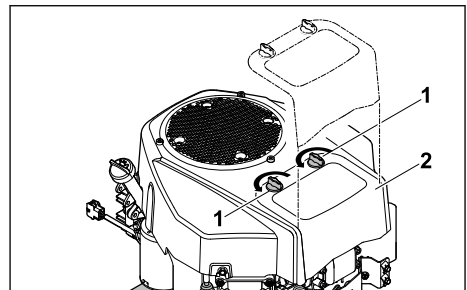

- Atlaisvinkite pasukamas rankenas (1).
- Nuimkite dangtelį (2).

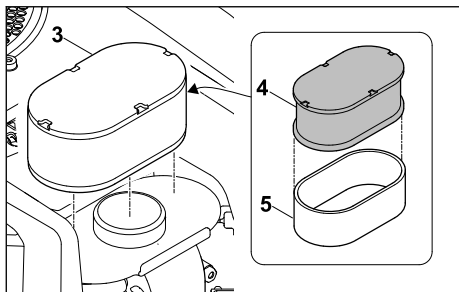

- ▶ Išimkite filtro elementą (3).
- ▶ Išimkite putplasčio filtrą (4) iš popierinio filtro (5).
- ▶ Patikrinkite filtro elementą (3) ir filtrus (4, 5). Pakeiskite dalis, jeigu filtrai pažeisti arba stipriai užteršti.
- ▶ Prieš montuodami putplasčio filtrą (4) įmerkite į šviežią variklio alyvą. Išspauskite perteklinę variklio alyvą.
- ▶ Įkiškite putplasčio filtrą (4) į popierinį filtrą (5).
- ▶ Įstatykite filtro elementą (3).
- ▶ Uždėkite dangtelį (2).
- ▶ Užsukite pasukamas rankenas (1).

7.4 Oro filtro valymas

Valykite oro filtrą laikydamiesi nurodytų techninės priežiūros intervalų. 7.1. Valykite filtrą dažniau, jei STIHL įrenginį naudojate dulkelioje aplinkoje.

- ▶ Išjunkite variklį.
- ▶ Pastatykite STIHL įrenginį ant lygaus paviršiaus.
- ▶ Šluoste nuvalykite oro filtro dangtelį ir korpusą.
- ▶ Išmontuokite filtro elementą, 7.3.

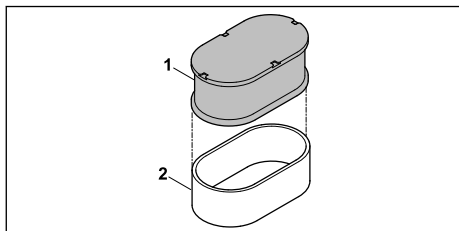

- ▶ Nuplaukite putplasčio filtrą (1) muilo tirpalu ir leiskite jam išdžiūti. Išpilkite nešvarų muilo tirpalą nekenkdam aplinkai. Papurtykite popierinį filtrą (2).

PRANESIMAS

- Valant suslėgtuoju oru kyla pavojus pažeisti popierinį filtrą.
 - ▶ Nevalykite popierinio filtro suslėgtuoju oru.

PRANESIMAS

- Už popierinio filtro susikaupusios dulkės ir purvas gali sugadinti variklį.
 - ▶ Valykite popierinį filtrą, kad už jo neliktų dulkių ir purvo.

- ▶ Surinkite oro filtrą, 7.3.

7.5 Uždegimo žvakių patikra

- ▶ Pastatykite STIHL įrenginį ant lygaus paviršiaus.
- ▶ Sustabdykite variklį ir leiskite jam atvėsti.

PRANESIMAS

- Variklis turi dvi uždegimo žvakes. Abi uždegimo žvakes reikia patikrinti.

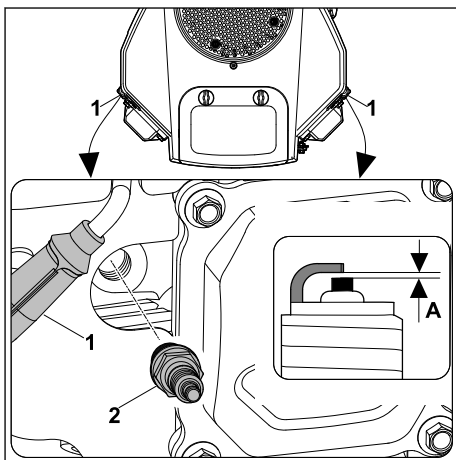

- ▶ Ištraukite uždegimo žvakės antgalį (1).
- ▶ Jeigu sritis aplink uždegimo žvakę (2) užteršta, nuvalykite sritį aplink uždegimo žvakę (2) drėgna šluoste.
- ▶ Išsukite uždegimo žvakę (2).
- ▶ Valykite uždegimo žvakę (2) drėgna šluoste.
- ▶ Atstumą tarp elektrodų (A) matuokite tarpumačiu. Prireikus sureguliuokite: A = 0,8 mm.
- ▶ Pakeiskite uždegimo žvakę, 9.2:
 - Jeigu uždegimo žvakė (2) surūdijusi.
 - Jei izoliatorius yra įtrūkęs ar pažeistas.
- ▶ Tvirtai rankomis įsukite uždegimo žvakę (2).
- ▶ Priveržkite uždegimo žvakę (2) uždegimo žvakės raktu.
 - Panaudota uždegimo žvakė: nuo 1/8 iki 1/4 apsisukimo.
 - Nauja uždegimo žvakė: 1/2 apsisukimo.
- ▶ Tvirtai prispauskite uždegimo žvakės antgalį (1).
- ▶ Analogiškai patikrinkite antrą uždegimo žvakę.

7.6 Variklio alyvos keitimas, naudojant alyvos išleidimo vamzdį

Visa šilta variklio alyva išteka greitai.

- ▶ Įrenginiui leiskite sušilti.
- ▶ Ištuštinkite baką.
- ▶ Sustabdykite įrenginį.
- ▶ STIHL įrenginį pastatykite ant lygaus paviršiaus.

▲ PERSPEJIMAS

- Pavojus nusideginti
 - ▶ Nelieskite įkaitusių įrenginio dalių.

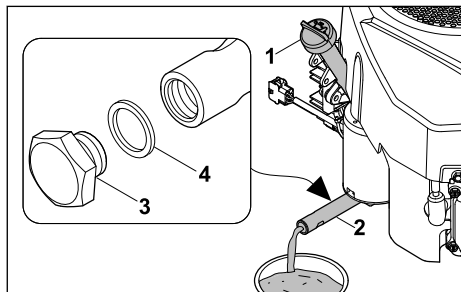

- ▶ Atsukite alyvos lygio matuoklį (1), 7.2.
- ▶ Naudodami du veržliarakčius SW19 ir SW15 atsukite gaubto varžtą (3) nuo alyvos išleidimo vamzdžio (2).
- ▶ Nuimkite gaubto varžtą (3) ir sandarinamąjį žiedą (4).
- ▶ Utilizuokite sandarinamąjį žiedą (4).
- ▶ Išleiskite visą variklio alyvą į tinkamą talpyklą.
- ▶ Naują sandarinamąjį žiedą (4) užmaukite ant gaubto varžto (3).
- ▶ Gaubto varžtą (3) įsukite į alyvos išleidimo vamzdį (2) ir priveržkite 14 Nm.
- ▶ Pripilkite šviežios variklio alyvos, 5.2.
- ▶ Įsukite alyvos lygio matuoklį (1), 7.2.

8 Techniniai daviniai

8.1 Išmetamųjų dujų emisijos vertė

ES tipo patvirtinimo metodu išmatuota CO₂ vertė yra nurodyta www.stihl.com/co2 puslapyje kartu su konkretais gaminio techniniais duomenimis.

Išmatuota CO₂ vertė nustatyta remiantis tipišku varikliu taikant standartizuotą tikrinimo metodą laboratorijos sąlygomis ir nėra aiški arba numanoma konkretaus variklio eksploatacinių charakteristikų garantija.

Jei laikomasi šioje naudojimo instrukcijoje aprašytos paskirties ir nurodytos techninės priežiūros, išmetamųjų dujų emisijos vertei keliami reikalavi-

mai išpildomi. Bet kokia variklio modifikacija panaikina leidimą jį eksploatuoti.

9 Atsarginės dalys ir priedai

9.1 Atsarginės dalys ir priedai

STIHL Šie simboliai žymi originalias **STIHL** atsargines dalis ir originalius **STIHL** priedus.

STIHL rekomenduoja naudoti originalias **STIHL** atsargines dalis ir originalius **STIHL** priedus.

Nors nuolat stebi rinką, **STIHL** negali įvertinti kitų gamintojų atsarginių dalių ir priedų patikimumo, saugos bei tinkamumo, todėl tokius naudojant, **STIHL** negali už juos garantuoti.

STIHL originalių atsarginių dalių ir **STIHL** originalių priedų galima įsigyti iš **STIHL** specializuoto prekybos atstovo.

9.2 Svarbios atsarginės dalys

- Oro filtras: 0004 140 4405
- Uždegimo žvakė: 0004 400 7002

СЪДЪРЖАНИЕ

1	Предговор.....	160
2	Информация относно настоящото Ръководството за употреба.....	161
3	Преглед на съдържанието.....	161
4	Указания за безопасност.....	162
5	Подготовка на двигателя за употреба	163
6	Почистване.....	164
7	Поддръжка /обслужване.....	164
8	Технически данни.....	167
9	Резервни части и принадлежности.....	167

1 Предговор

Уважаеми клиенти,

Радваме се, че сте избрали изделие на фирма **STIHL**. Ние разработваме и произвеждаме продукти с най-високо качество в съответствие с изискванията на нашите клиенти. Така се създават продукти, които се отличават с висока надеждност дори при изключително високо натоварване.

STIHL също така държи на най-високото ниво в обслужването. Сътрудниците в специализираните ни търговски обекти са готови да ви дадат компетентна консултация и съвети, както и да поемат комплексно техническо обслужване на закупените от Вас апарати.

STIHL е категоричен привърженик на устойчивото и отговорно отношение към природата. Настоящото ръководство за употреба следва да Ви подпомогне в продължителното, сигурно и екологично използване на Вашия продукт на STIHL.

Благодарим Ви за доверието и Ви пожелаваме удоволствие от употребата на изделието от фирма STIHL.



Dr. Nikola Stihl

ВАЖНО! ПРОЧЕТЕТЕ ПРЕДИ УПОТРЕБА – И СЪХРАНЯВАЙТЕ.

2 Информация относно настоящото Ръководството за употреба

2.1 Приложими документи

- ▶ Прочетете, разберете добре и съхранявайте допълнителните към тази инструкция за експлоатация документи:
 - инструкцията за експлоатация на уреда STIHL

Приложими са местните правила по техника на безопасност.

2.2 Обозначение на предупредителни указания, които се срещат в текста



ОПАСНОСТ

- Това указание предупреждава за опасностите, които могат да доведат до тежки наранявания или до смърт.
 - ▶ Посочените мерки ще помогнат за предотвратяването на тежки наранявания или смърт.



ПРЕДУПРЕЖДЕНИЕ

- Това указание предупреждава за опасностите, които могат да доведат до тежки наранявания или до **смърт**.
 - ▶ Посочените мерки ще помогнат за предотвратяването на тежки наранявания или смърт.

УКАЗАНИЕ

- Това указание предупреждава за опасности, които могат да доведат до материални щети.
 - ▶ Посочените мерки ще помогнат за предотвратяването на материални щети.

2.3 Символи в текста:



Този символ препраща към глава в настоящата инструкция за експлоатация.

3 Преглед на съдържанието

3.1 Двигател

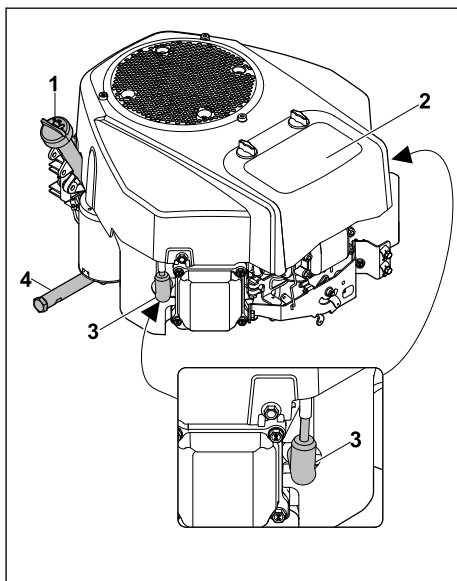

- 1 Маслоизмервателна пръчка**
Маслоизмервателната пръчка измерва количеството моторно масло.
- 2 Въздушен филтър**
Въздушният филтър филтрира засмуквания от двигателя въздух.
- 3 Накрайник на запалителната свещ**
Накрайникът на запалителната свещ свързва проводника на запалването със запалителните свещи.
- 4 Маслоизпускателна тръба**
Маслоизпускателната тръба затваря отвора за изпускане на моторното масло.

3.2 Символи

Символите могат да бъдат върху двигателя и означават следното:



Прочетете, разберете добре и съхранявайте инструкцията за експлоатация.

4 Указания за безопасност

4.1 Предупредителни символи

Предупредителните символи върху двигателя или уреда STIHL означават следното:



Спазвайте указанията за безопасност и мерките, свързани с тях.



Прочетете, разберете добре и съхранявайте инструкцията за експлоатация.



Не докосвайте горещите повърхности.



Не зареждайте с гориво, ако двигателят с вътрешно горене работи или е силно нагрят.



Избягвайте вдишването на отработени газове.



Коляното загрява много. Не докосвайте.

4.2 Гориво и зареждане с гориво

▲ ПРЕДУПРЕЖДЕНИЕ

- Използването на гориво за този двигател е бензин. Бензинът е силнозапалим. Ако бензинът влезе в контакт с открит огън или горещи предмети, може да причини пожари или експлозии. Това може да доведе до тежки наранявания или смърт и може да възникнат материални щети.

Пазете бензина от топлина и огън.



- ▶ Не разливайте бензин.
- ▶ Ако бъде разлят бензин: избършете бензина с кърпа и запалете двигателя, когато всички части на уреда са сухи.
- ▶ Не пушете.
- ▶ Не зареждайте с гориво в близост до огън.

- ▶ Преди зареждане загасете двигателя и го оставете да изстине.
- ▶ Ако трябва да изпразните резервоара: извършвайте на открито.
- ▶ Стартирайте двигателя на поне 3 м от мястото на зареждане с гориво.
- ▶ Никога не съхранявайте двигател с бензин в резервоара вътре в сграда.
- Вдишаните бензинови пари може да отровят хора.



Не вдишвайте бензинови пари.

- ▶ Зареждайте с гориво на добре вентилирано място.
- По време на работа двигателят се нагрява. Бензинът се разширява и в резервоара за гориво може да се създаде свръхналягане. Ако капачката на резервоара за гориво бъде отворена, може да изпръска бензин. Излизащият бензин може да се запали. Потребителят може да се нарани сериозно.
- ▶ Първо оставете двигателя да изстине и след това отворете капачката на резервоара за гориво.



- Дрехи, които са в контакт с бензин, са леснозапалими. Това може да доведе до тежки наранявания или смърт и може да възникнат материални щети.
- ▶ Ако дрехи влязат в контакт с бензин: преоблечете се.
- Бензинът може да е опасен за околната среда.
- ▶ Не разливайте гориво.
- ▶ Изхвърляйте бензина в съответствие с изискванията и природосъобразно.
- Ако бензинът влезе в контакт с кожата или очите, те може да се раздразнят.
- ▶ Избягвайте контакт с бензин.
- ▶ Ако има контакт с кожата: измийте засегнатите места по кожата обилно с вода и сапун.
- ▶ Ако има контакт с очите: промийте очите най-малко за 15 минути обилно с вода и потърсете лекар.
- Прелелият бензин може да се запали. Това може да доведе до тежки наранявания или смърт и може да възникнат материални щети.
- ▶ Почистете замърсени с бензин площи.
- ▶ Избягвайте опити за запалване, докато бензиновите пари не са се изпарили.
- Запалителната уредба на двигателя създава искри. Искрите могат да излязат

навън и да причинят пожари и експлозии в леснозапалима или експлозивна среда. Това може да доведе до тежки наранявания или смърт и може да възникнат материални щети.



Стартирайте двигателя само със завета запалителна свещ.

- ▶ Използвайте запалителни свещи, които са описани в настоящата инструкция за експлоатация.
- ▶ Завийте запалителната свещ и я затегнете добре.
- ▶ Поставете и притиснете добре накрайника на запалителната свещ.
- Ако двигателят бъде зареден с неподходящ бензин, той може да се повреди.
 - ▶ Използвайте чист безоловен марков бензин.
 - ▶ Спазвайте предписанията в настоящата инструкция за експлоатация.

4.3 Работа

▲ ПРЕДУПРЕЖДЕНИЕ

- Когато двигателят работи, се образуват изгорели газове.



Вдишаните изгорели газове може да отровят хора.

- ▶ Не вдишвайте изгорели газове.
- ▶ Работете на добре проветриво място.
- ▶ Ако възникнат гадене, главоболие, нарушение на зрението или слуха или световъртеж: прекратете работата и посетете лекар.
- След като двигателят е работил, двигателят може да е горещ.



Има опасност от изгаряния.

- ▶ Преди почистване изчакайте, докато двигателят се охлади.
- Когато потребителят носи защита на слуха и двигателя работи, потребителят може да възприема и преценява шумовете ограничено.
 - ▶ Работете спокойно и обмислено.
- Когато двигателят се изключи при високи обороти, може да се стигне до неправилни възпламенявания или закъснели възпламенявания.

- ▶ Преди изключване оставете двигателя да работи 20 секунди с минимална честота на въртене.

5 Подготовка на двигателя за употреба

5.1 Гориво

Двигателят се захранва с бензин от резервоара на уреда STIHL.

Двигателят е предназначен за безоловен бензин. Безоловният бензин изгаря с по-малко остатъци, намалява отлаганията по запалителната свещ и удължава експлоатационния живот на ауспуховата уредба. Бензинът трябва да отговаря на следните условия:

- Бензинът е пресен, чист и безоловен.
- Октановото число на бензина е минимум 90.
- Бензинът има максимално съдържание на етанол от 10% (E10).

STIHL препоръчва STIHL MotoPlus. Това гориво е почти без бензол, сяра и вредни за здравето аромати.

▲ ВНИМАНИЕ

- Ако двигателят не бъде зареден с подходящ бензин, той може да се повреди. +STIHL препоръчва винаги да се използва чист марков бензин, никога двутактова смес (бензин с добавка на масло).

Не зареждайте залежал или замърсен бензин.

Избягвайте замърсяване на съдържанието на резервоара с мръсотия и вода.

Използвайте само нормален бензин (не E85). При шумове, като например чукане и тракане, сменете марката на бензина.

- ▶ При нужда се свържете със специализиран търговец, STIHL препоръчва своите специализирани търговци.

5.2 Пълнене на моторно масло

Моторното масло смазва и охлажда двигателя.

▲ ВНИМАНИЕ

- Двигателят се доставя без моторно масло. Преминаването над или под допустимото равнище на запълване на маслото може да доведе до щети по двигателя.

- ▶ Преди първото пускане в експлоатация налейте моторно масло.

- ▶ Поставете уреда STIHL върху равна повърхност.
- ▶ Изключете двигателя.

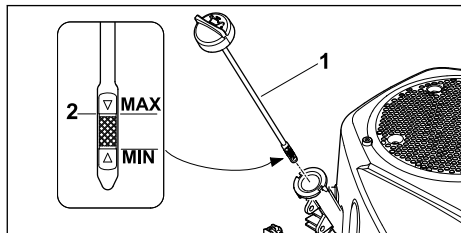

- ▶ Отвийте маслоизмервателната пръчка (1).
- ▶ Налейте моторно масло с подходяща фуния до достигане на максималното равнище на запълване на маслото (2).

Капацитетът за масло възлиза на:

- Първо пълнене: 1,7 литра
 - При смяна на маслото: 1,6 литра
 - ▶ Завийте маслоизмервателната пръчка (1).
 - ▶ Преди всяко стартиране на уреда проверявайте нивото на моторното масло. 7.2.
- При необходимост долейте моторно масло.

Двигателят е проектиран за наличните в търговската мрежа моторни масла за 4-тактови двигатели.

- ▶ Използвайте моторни масла от клас SF, SG, SH, SJ или по-висок.
- ▶ STIHL препоръчва да се използват следните моторни масла:
 - SAE 30
 - SAE 10W-30
- ▶ Съгласувайте вида на маслото с преобладаващата температура на околната среда в зоната на използване на уреда STIHL:

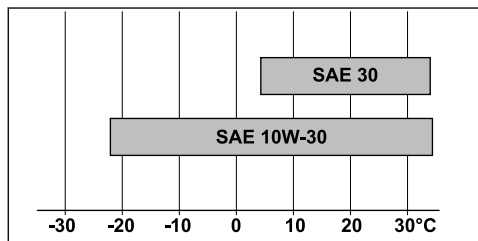

Работа при температури над 4°C: SAE 30

Работа при температури под 4°C:
SAE 10W-30

6 Почистване

6.1 Почистване на двигателя

- ▶ Изключете двигателя.
- ▶ Изчакайте двигателят да изстине.

- ▶ Почистете двигателя с влажна кърпа.
- ▶ Почистете вентилационните отвори с четчица.

7 Поддръжка /обслужване

7.1 Интервали за профилактика

Интервалите за профилактика зависят от условията на средата и от работните условия. STIHL препоръчва следните интервали за профилактика:

Преди всяка употреба:

- ▶ Проверка на нивото на работното масло, 7.2.
- ▶ Проверка на въздушния филтър, 7.3.

След първия месец или след 5 работни часа:

- ▶ Смяна на моторното масло, 7.6.

На всеки 3 месеца или след 25 работни часа:

- ▶ Почистване на въздушния филтър, 7.4.

На всеки 12 месеца или след 100 работни часа:

- ▶ Смяна на моторното масло, 7.6.
- ▶ Проверка на запалителните свещи, 7.5.
- ▶ Смяна на въздушния филтър, 7.3.
- ▶ Смяна на горивния филтър. STIHL препоръчва своите специализирани търговци.
- ▶ Смяна на масления филтър. STIHL препоръчва своите специализирани търговци.
- ▶ Извършване на контролна проверка от специализиран търговец. STIHL препоръчва своите специализирани търговци.

На всеки 24 месеца или след 200 работни часа:

- ▶ Проверка на хлабината на клапана. STIHL препоръчва своите специализирани търговци.
- ▶ Проверка и при необходимост – подмяна на маркучите за горивото. STIHL препоръчва своите специализирани търговци.

След 300 работни часа:

- ▶ Смяна на запалителната свещ, 7.5.
- ▶ Почистване на горивната камера. STIHL препоръчва своите специализирани търговци.

7.2 Проверка на моторното масло

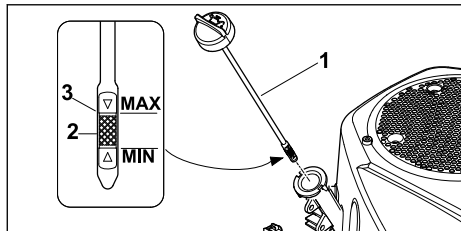

- ▶ Поставете уреда STIHL върху равна повърхност.
- ▶ Изключете двигателя.
- ▶ Развийте маслоизмервателната пръчка (1) и я почистете с кърпа.
- ▶ Вкарайте маслоизмервателната пръчка (1) в накрайника за пълнене на масло, не завинтвайте.
- ▶ Извадете маслоизмервателната пръчка и отчетете равнището на запълване на масло по измервателната скала (2). При необходимост долейте моторно масло с подходяща фуния до достигане на максималното равнище на запълване на маслото (3),  5.2.
- ▶ Завийте маслоизмервателната пръчка (1).

7.3 Смяна на въздушния филтър

- ▶ Изключете двигателя.
- ▶ Поставете уреда STIHL върху равна повърхност.
- ▶ Почистете капака и корпуса на въздушния филтър с кърпа.

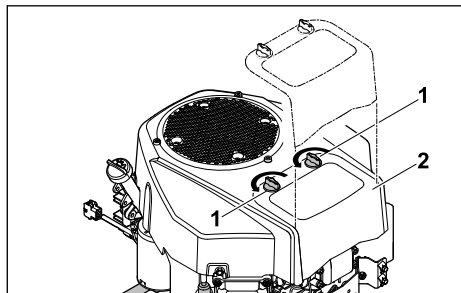

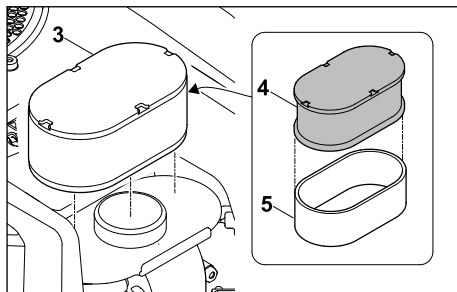

- ▶ Развийте въртящите се лостове (1).
- ▶ Свалете капака (2).



- ▶ Свалете филтърния елемент (3).
- ▶ Свалете порестия филтър (4) от хартиения филтър (5).
- ▶ Проверете филтърния елемент (3) и филтрите (4, 5). Ако се виждат повреди или много силно замърсяване на филтъра, сменете частите.
- ▶ Потопете новия порест филтър (4) в чисто моторно масло преди поставянето. Изстискайте излишното моторно масло.
- ▶ Поставете порестия филтър (4) върху хартиения филтър (5).
- ▶ Поставете филтърния елемент (3).
- ▶ Поставете капака (2).
- ▶ Завийте въртящите се лостове (1).

7.4 Почистяване на въздушния филтър

Почистявайте въздушния филтър на посочените интервали за поддръжка.  7.1. При използване на уреда STIHL в прашни условия почистявайте филтъра по-често.

- ▶ Изключете двигателя.
- ▶ Поставете уреда STIHL върху равна повърхност.
- ▶ Почистете капака и корпуса на въздушния филтър с кърпа.
- ▶ Разглобете филтърния елемент,  7.3.

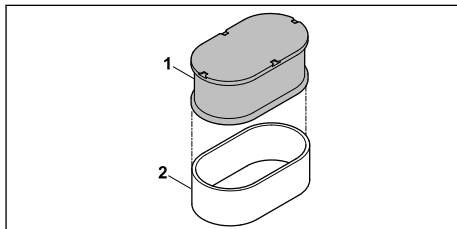

- ▶ Измийте порестия филтър (1) с вода и сапун и оставете да изсъхне. Изхвърлете замърсената смес от вода и сапун природосъобразно.

Изтръскайте хартиения филтър (2).

УКАЗАНИЕ

- Почистването със сгъстен въздух може да повреди хартиения филтър.
 - ▶ Не почиствайте хартиения филтър със сгъстен въздух.

УКАЗАНИЕ

- Прахът и замърсяването зад хартиения филтър може да доведат до повреда на двигателя.
 - ▶ Почистете хартиения филтър, така че зад него да не останат прах и замърсяване.

- ▶ Сглобете въздушния филтър,  7.3.

7.5 Проверка на запалителните свещи

- ▶ Поставете уреда STIHL върху равна повърхност.
- ▶ Изключете двигателя и го оставете да изстине.

УКАЗАНИЕ

- Двигателят има две запалителни свещи. И двете запалителни свещи трябва да бъдат проверени.

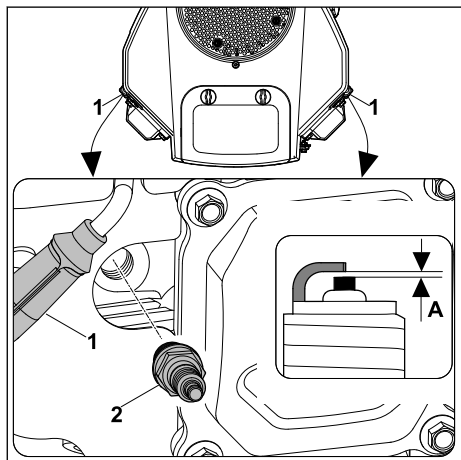

- ▶ Извадете накрайника на запалителната свещ (1).
- ▶ Ако зоната около запалителната свещ (2) е замърсена: Почистете зоната около запалителната свещ (2) с кърпа.
- ▶ Развийте запалителната свещ (2) и я подсушете.

- ▶ Почистете запалителната свещ (2) с кърпа.
- ▶ Измерете разстоянието между електродите (A) с луптомер. При необходимост регулирайте: A = 0,8 мм.
- ▶ Сменете запалителната свещ,  9.2:
 - ако зоната около запалителната свещ (2) е корозирала.
 - ако по изолятора има напуквания или повреди.
- ▶ Завийте добре на ръка запалителната свещ (2).
- ▶ Затегнете запалителната свещ (2) с подходящ ключ за запалителната свещ.
 - Използвана запалителна свещ: 1/8 до 1/4 оборот.
 - Нова запалителна свещ: 1/2 оборот.
- ▶ Поставете и притиснете добре накрайника на запалителната свещ (1).
- ▶ Проверете втората запалителна свещ по същия начин.

7.6 Смяна на моторното масло с маслоизпускателната тръба

Топлото моторно масло изтича бързо и изцяло.



- ▶ Оставете двигателя да загрее.
- ▶ Изпразнете резервоара.
- ▶ Изключете двигателя.
- ▶ Поставете уреда STIHL върху равна повърхност.

▲ ВНИМАНИЕ

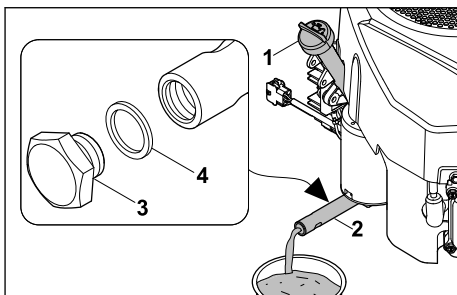
- Опасност от изгаряне
 - ▶ Не докосвайте горещите части на двигателя.



- ▶ Отвийте маслоизмервателната пръчка (1),  7.2.
- ▶ Развийте винтовата тапа (3) с два гаечни ключа SW19 и SW15 от маслоизпускателната тръба (2).
- ▶ Свалете винтовата тапа (3) заедно с уплътнителния пръстен (4).
- ▶ Изхвърлете уплътнителния пръстен (4).

- ▶ Оставете моторното масло да изтече в подходящ съд.
- ▶ Поставете нов уплътнителен пръстен (4) върху винтовата тапа (3).
- ▶ Завийте винтовата тапа (3) в маслоизпускателната тръба (2) и я затегнете с 14 Nm.
- ▶ Напълнете ново моторно масло,  5.2.
- ▶ Завийте маслоизмервателната пръчка (1),  7.2.

8 Технически данни

8.1 Емисии отработени газове

Стойността на CO₂, измерена съгласно процедурата на одобрение на типа на ЕС, е посочена в www.stihl.com/co2 в специфичните за продукта технически данни.

Измерената стойност на CO₂ е изчислена на представителен двигател при стандартизирана процедура на изпитване в лабораторни условия и не представлява изрична или имплицитна гаранция за мощността на определен двигател.

Приложимите изисквания за емисии на отработени газове са изпълнени чрез предвидената употреба и поддръжка, описани в това ръководство за употреба. Разрешението за експлоатация отпада при промени по двигателя.

9 Резервни части и принадлежности

9.1 Резервни части и принадлежности

STIHL  С тези символи се обозначават оригинални резервни части на STIHL и оригинални принадлежности на STIHL.

Фирма STIHL препоръчва да се използват оригинални резервни части и оригинални принадлежности на STIHL.

Резервните части и принадлежностите на други производители не могат да бъдат оценени от STIHL по отношение на надеждността, безопасността и пригодността им, въпреки продължаващото наблюдение на пазара и STIHL не може да гарантира използването им.

Оригинални резервни части и оригинални принадлежности на STIHL се предлагат от специализиран търговски обект на STIHL.

9.2 Важни резервни части

- Въздушен филтър: 0004 140 4405
- Запалителна свещ: 0004 400 7002

Cuprins

1	Prefață.....	167
2	Informații referitoare la acest Manual de instrucțiuni.....	168
3	Cuprins.....	168
4	Instrucțiuni de siguranță.....	169
5	Pregătirea pentru funcționare a motorului.....	170
6	Curățare.....	171
7	Întрежнeрe.....	171
8	Date tehnice.....	173
9	Piese de schimb și accesorii.....	173

1 Prefață

Stimată clientă, stimat client,

ne bucurăm că аți ales STIHL. Dezvoltăm și executăm produsele noastre în calitate de върф, conform nevoilor клиентіlor нoштри. În felul acesta іау наștere produse de mare fiabilitate chiar și în condiții de solicitare extremă.

STIHL înseamnă calitate de върф și în domeniul de service. Ателиерele noastre de specialitate oferă consiliere și instrucțiuni competente, dar și o cuprinzătoare asistență tehnică.

Compania STIHL се angajează în mod expres să protejeze natura. Аceste instrucțiuni de utilizare sunt concepute pentru а vă ajuta la utilizarea sigură și ecologică а produsului dumneаvoastră STIHL pe о durată lungă de exploatare.

Vă mulțumim pentru încredere și vă dorim multă bucurie а utilizarea produsului dumneаvoastră STIHL.



Dr. Nikolas Stihl

IMPORTANT! ÎNAINTE DE UTILIZARE, CITIȚI ȘI PĂSTRAȚI INSTRUCȚIUNILE.

2 Informații referitoare la acest Manual de instrucțiuni

2.1 Documente valabile

- ▶ Suplimentar față de aceste instrucțiuni de utilizare, citiți, înțelegeți și păstrați următoarele documente.
 - Instrucțiunile de utilizare ale aparatului STIHL

Sunt valabile instrucțiunile de siguranță locale.

2.2 Identificarea Notelor de avertizare din text



PERICOL

- Această notă indică pericolele care au ca rezultat răniri grave sau decese.
 - ▶ Măsurile specificate pot împiedica rănirile grave sau decesele.



AVERTISMENT

- Această notă poate indica pericolele care au ca rezultat răniri grave sau **decese**.
 - ▶ Măsurile specificate pot împiedica rănirile grave sau decesele.

INDICAȚIE

- Această notă indică pericolele care pot avea ca rezultat avariarea bunurilor.
 - ▶ Măsurile specificate pot împiedica avariarea bunurilor.

2.3 Simboluri în text



Acest simbol face trimitere la un capitol din aceste instrucțiuni de utilizare.

3 Cuprins

3.1 Motor

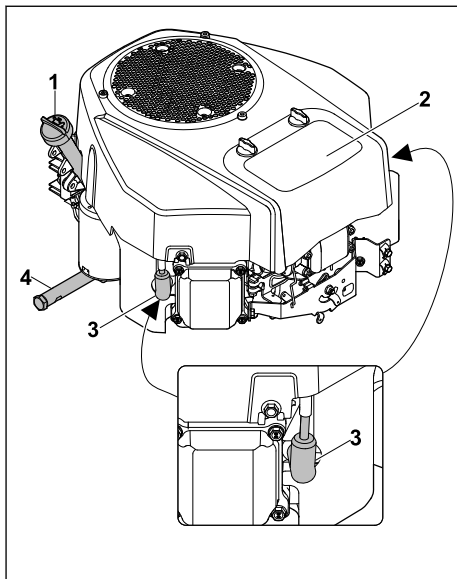

1 Joă de ulei

Joja de ulei măsoară cantitatea de ulei de motor.

2 Filtru de aer

Filtru de aer filtrează aerul aspirat de motor.

3 Fișă de bujie

Fișa de bujie conectează cablul de aprindere cu bujiile.

4 Țeavă de golire ulei

Țeava de golire ulei închide orificiul de golire a uleiului de motor.

3.2 Simboluri

Simbolurile pot fi prezente pe motor și au următoarea semnificație:



Citiți, înțelegeți și păstrați instrucțiunile de utilizare.

4 Instrucțiuni de siguranță

4.1 Simboluri de avertizare

Simbolurile de avertizare de pe motor sau de pe aparatul STIHL au următoarea semnificație:



Țineți cont de indicațiile de siguranță și de măsurile acestora.



Citiți, înțelegeți și păstrați instrucțiunile de utilizare.



Nu atingeți suprafețele fierbinți.



Nu alimentați, dacă motorul funcționează sau este foarte fierbinte.



Se va evita înspirarea gazelor de eșapament.



Cotul de eșapament se înfierbântă foarte tare. Nu atingeți.

4.2 Carburantul și alimentarea

▲ AVERTISMENT

- Carburantul utilizat pentru acest motor este benzina. Benzina este foarte inflamabilă. Dacă benzina ajunge în contact cu sursă de flacără deschisă sau obiecte fierbinți, aceasta poate să declanșeze incendii sau explozii. Persoanele pot fi rănite grav sau pot deceda și pot să apară daune materiale.



Protejați benzina de căldură puternică și foc.

- Nu deversați benzină.
- Dacă s-a deversat benzină: Se va șterge benzina cu o lavetă și se va porni motorul, doar după ce toate componentele aparatului sunt uscate.
- Nu fumați.
- Nu alimentați cu carburant în apropierea focului.
- Înainte de alimentare, opriți motorul și lăsați să se răcească.
- Dacă rezervorul trebuie să fie golit: Efectuați acest lucru în aer liber.
- Porniți motorul la cel puțin 3 m față de locul alimentării.
- Nu păstrați niciodată motorul cu benzină în rezervor, în interiorul unei clădiri.
- Vaporii de benzină inhalați pot să fie toxici pentru oameni.



Nu inhalați vapori de benzină.

- Alimentați într-un loc bine aerisit.
- Motorul se încălzește în timpul lucrului. Benzina se dilată, iar în rezervorul de carburant poate să apară suprapresiune. Dacă se deschide bușonul de umplere a carburantului, benzina poate stropi în afară. Benzina care sare se poate aprinde. Utilizatorul poate fi rănit grav.



Lăsați mai întâi să se răcească motorul și abia apoi deschideți bușonul de umplere cu carburant.

- Îmbrăcămintea care vine în contact cu benzina este ușor inflamabilă. Persoanele pot fi rănite grav sau pot deceda și pot să apară daune materiale.
 - Dacă îmbrăcămintea vine în contact cu benzină: Schimbați îmbrăcămintea.
- Benzina poate să pună în pericol mediul înconjurător.
 - Nu deversați carburant.
 - Eliminați benzina la deșeuri conform prevederilor și în mod ecologic.
- Dacă intră benzină în contact cu pielea sau cu ochii, pielea sau ochii se pot irita.
 - Evitați contactul cu benzina.
 - Dacă are loc un contact cu pielea: Spălați zonele atinse ale pielii cu apă din abundență și săpun.
 - Dacă are loc un contact cu ochii: Clătiți ochii timp de cel puțin 15 minute cu apă din abundență și consultați un medic.
- Benzina scursă se poate aprinde. Persoanele pot fi rănite grav sau pot deceda și pot să apară daune materiale.
 - Curățați suprafețele contaminate cu benzină.
 - Evitați încercările de aprindere până când vaporii de benzină s-au evaporat.
- Aprinderea motorului produce scântei. Scântele pot să iasă spre exterior și să declanșeze incendii și explozii în medii ușor inflamabile și explozive. Persoanele pot fi rănite grav sau pot deceda și pot să apară daune materiale.
 - Motorul se pornește numai cu bujia înșurubată.
 - A se utiliza bujiile descrise în aceste instrucțiuni de utilizare.
 - Se înșurubează și se strâng ferm bujiile.
 - Se conectează ferm fișa de bujie.



- Dacă motorul este alimentat cu o benzină neadecvată, motorul se poate deteriora.
 - ▶ A se utiliza benzină fără plumb, de marcă, proaspătă.
 - ▶ A se respecta indicațiile din aceste instrucțiuni de utilizare.

4.3 Lucru

▲ AVERTISMENT

- Atunci când motorul rulează sunt generate gaze de eșapament.



Gazele de eșapament inhalate pot să fie toxice pentru oameni.

- ▶ Nu inhalați gazele de eșapament.
- ▶ Lucrați într-un loc bine aerisit.
- ▶ Dacă apar greață, dureri de cap, tulburări de vedere, tulburări de auz sau amețeală: Încetați lucrul și adresați-vă unui medic.
- După ce motorul a rulat, acesta poate fi fierbinte.



Persoanele se pot arde.

- ▶ Așteptați ca motorul să se răcească înainte de a-l curăța.
- Dacă utilizatorul poartă anitfoane și motorul rulează, utilizatorul poate percepe și estima zgomotele în mod limitat.
 - ▶ Lucrați calm și cu precauție.
- Dacă motorul este oprit la turație mare, se pot produce rateuri la pornire sau aprinderi întârziate.
 - ▶ Înaintea opririi se lasă motorul să funcționeze 20 secunde la turație minimă.

5 Pregătirea pentru funcționare a motorului

5.1 Carburantul

Motorul este alimentat cu benzină din rezervorul aparatului STIHL.

Motorul este omologat pentru benzină fără plumb. Benzina fără plumb arde cu reziduuri mai puține, reduce depunerile la bujii și prelungeste durata de viață a sistemului de eșapament. Benzina trebuie să îndeplinească următoarele cerințe:

- Benzină este proaspătă, curată și fără plumb.
- Cifra octanică a benzinei este cel puțin 90.
- Benzina are un conținut maxim de etanol, de 10 % (E10).

STIHL recomandă STIHL MotoPlus. Acest carburant este aproape lipsit de benzen, sulf și compuși aromatici dăunători sănătății.

▲ ATENȚIE

- Dacă motorul nu este alimentat cu benzină adecvată, motorul se poate deteriora. STIHL recomandă să utilizați întotdeauna benzină proaspătă de calitate și niciodată amestec pentru motoare în doi timp (benzină cu adaos de ulei).
- Nu folosiți carburant vechi sau cu impurități. Evitați murdărirea interiorului rezervorului cu impurități și apă.
- Utilizați doar benzină omologată (nu E85).
- În caz de bătaie sau zgomote la motor, schimbați marca benzinei.
 - ▶ Dacă este cazul, contactați distribuitorul autorizat; STIHL recomandă distribuitorul autorizat STIHL.

5.2 Umplerea cu ulei de motor

Uleiul de motor lubrifiază și răcește motorul.

▲ ATENȚIE

- Motorul se livrează fără ulei de motor. Un nivel mai mare sau mai mic de ulei poate deteriora motorul.
 - ▶ Înainte de prima punere în funcțiune, el trebuie umplut cu ulei de motor.
- ▶ Se poziționează aparatul STIHL pe o suprafață plană.
- ▶ Se oprește motorul.

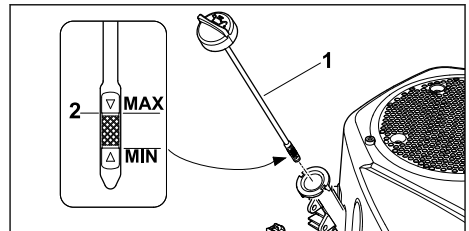

- ▶ Se deșurubează joja de ulei (1).
- ▶ Se completează cu ulei de motor până la atingerea nivelului maxim de umplere (2), folosind o pâlnie adecvată.

Capacitatea de ulei este de:

- La prima umplere: 1,7 litri
- La schimbarea uleiului: 1,6 litri
- ▶ Se înșurubează joja de ulei (1).
- ▶ Înainte de fiecare pornire, se verifică nivelul uleiului de motor. 7.2. Dacă este necesar se completează cu ulei de motor.

Motorul este conceput pentru uleiuri uzuale de motor în 4 timpuri.

- ▶ Folosiți uleiurile de motor din clasele SF, SG, SH, SJ sau superioare.
- ▶ STIHL recomandă utilizarea următoarelor uleiuri de motor:
 - SAE 30
 - SAE 10W-30
- ▶ Tipul de ulei se va pune în concordanță cu temperatura exterioară predominantă din zona de utilizare a aparatului STIHL:

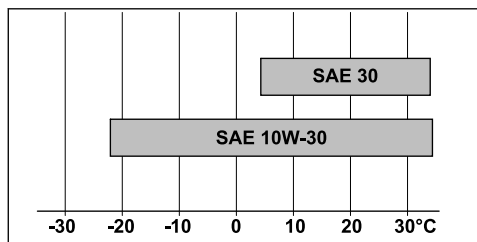

Funcționare la temperaturi peste 4° C: SAE 30

Funcționare la temperaturi sub 4° C:
SAE 10W-30

6 Curățare

6.1 Curățarea motorului

- ▶ Se oprește motorul.
- ▶ Se lasă motorul să se răcească.
- ▶ Se curăță motorul cu o lavetă umedă.
- ▶ Curățați fantele de aerisire cu o pensulă.

7 Întreținere

7.1 Intervale de întreținere

Intervalele de întreținere depind de condițiile de mediu și de condițiile de lucru. STIHL recomandă următoarele intervale de întreținere:

Înainte de fiecare utilizare:

- ▶ Se verifică nivelul uleiului, 7.2.
- ▶ Se verifică filtrul de aer, 7.3.

După prima lună sau după 5 de ore de funcționare:

- ▶ Se înlocuiește uleiul de motor, 7.6.

La fiecare 3 luni sau după primele 25 ore de funcționare:

- ▶ Se curăță filtrul de aer, 7.4.

La fiecare 12 luni sau după primele 100 ore de funcționare:

- ▶ Se înlocuiește uleiul de motor, 7.6.
- ▶ Se verifică bujiile, 7.5.

- ▶ Se înlocuiește filtrul de aer, 7.3.
- ▶ Se înlocuiește filtrul de carburant. STIHL recomandă distribuitorii autorizați STIHL.
- ▶ Se înlocuiește filtrul de ulei. STIHL recomandă distribuitorii autorizați STIHL.
- ▶ Se va apela la un distribuitor autorizat pentru efectuarea inspecției. STIHL recomandă distribuitorii autorizați STIHL.

La fiecare 24 luni sau după 200 de ore de funcționare:

- ▶ Se verifică jocul la supapă. STIHL recomandă distribuitorii autorizați STIHL.
- ▶ Se controlează furtunurile de carburant și, dacă este necesar, se înlocuiesc. STIHL recomandă distribuitorii autorizați STIHL.

La fiecare 300 ore de funcționare:

- ▶ Se înlocuiește bujia, 7.5.
- ▶ Se curăță camera de ardere. STIHL recomandă distribuitorii autorizați STIHL.

7.2 Verificarea nivelului uleiului de motor

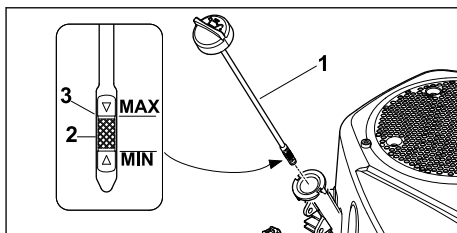

- ▶ Se poziționează aparatul STIHL pe o suprafață plană.
- ▶ Se oprește motorul.
- ▶ Se deșurubează joja de ulei (1) și se curăță cu o lavetă umedă.
- ▶ Se introduce joja de ulei (1) în ștuțul de umplere, fără să se înșurubeze.
- ▶ Se scoate joja de ulei și se citește nivelul de ulei pe scala de măsură (2). Dacă este necesar se completează cu ulei de motor până la atingerea nivelului maxim de umplere (3), folosind o pâlnie adecvată, 5.2.
- ▶ Se înșurubează joja de ulei (1).

7.3 Înlocuirea filtrului de aer

- ▶ Se oprește motorul.
- ▶ Se poziționează aparatul STIHL pe o suprafață plană.
- ▶ Se curăță capacul și carcasa filtrului de aer cu o lavetă.

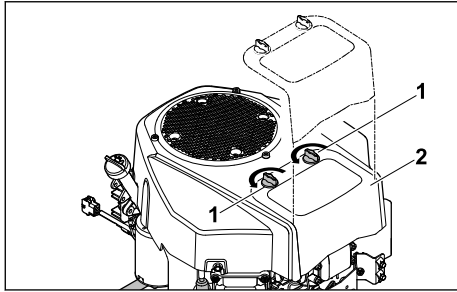

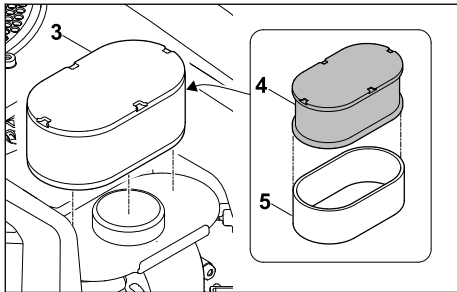

- ▶ Se slăbesc mânerele rotative (1).
- ▶ Se scoate capacul (2).



- ▶ Se scoate cartușul filtrant (3).
- ▶ Se scoate filtrul de material spongios (4) de pe filtrul de hârtie (5).
- ▶ Se verifică cartușul filtrant (3) și filtrul (4, 5). Dacă se constată deteriorări sau ancrasarea puternică a filtrelor, se vor înlocui piesele.
- ▶ Înainte de montare, filtrul de material spongios (4), se scufundă în ulei de motor curat. Se stoarce uleiul de motor în surplus.
- ▶ Se repune filtrul de material spongios (4) pe filtrul de hârtie (5).
- ▶ Se montează cartușul filtrant (3).
- ▶ Se așază capacul (2).
- ▶ Se strâng mânerele rotative (1).

7.4 Curățarea filtrului de aer

Curățați filtrul de aer la intervalele de întreținere indicate.  7.1. În caz de utilizare a aparatului STIHL în condiții cu praf, curățați filtrele mai des.

- ▶ Oprirea motorului.
- ▶ Poziționați aparatul STIHL pe o suprafață plană.
- ▶ Curățați capacul și carcasa filtrului de aer cu o lavetă.
- ▶ Demontarea cartușului filtrant,  7.3.

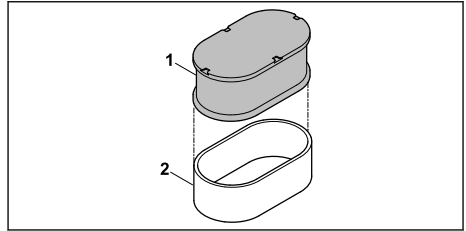

- ▶ Spălați filtrul de material spongios (1) cu leșie de săpun și lăsați-l la uscat. Eliminați ecologic la deșeurile leșia de săpun cu impurități.
- Scuturați filtrul din hârtie (2).

INDICAȚIE

- Curățarea filtrului de hârtie cu aer comprimat îl poate deteriora.
 - ▶ Nu curățați filtrul de hârtie cu aer comprimat.

INDICAȚIE

- Praful și murdăria de după filtrul de hârtie pot duce la avarierea motorului.
 - ▶ Curățați filtrul de hârtie în așa fel, încât praful și murdăria să nu treacă de filtru.

- ▶ Asamblarea filtrului de aer,  7.3.

7.5 Verificarea bujiilor

- ▶ Poziționați aparatul STIHL pe o suprafață plană.
- ▶ Opriți motorul și lăsați-l să se răcească.

INDICAȚIE

- Motorul are două bujii. Ambele bujii trebuie verificate.

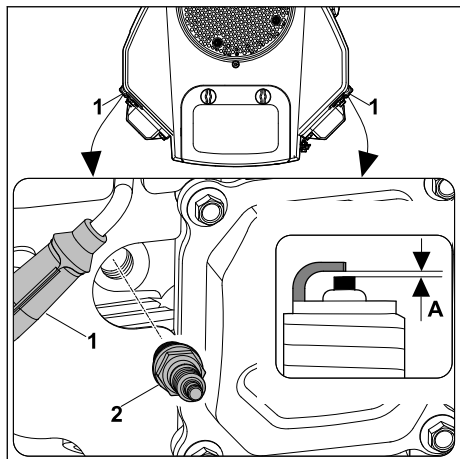

- ▶ Scoateți fișa de bujie (1).
- ▶ Dacă zona din jurul bujiei (2) este murdară: Curățați zona din jurul bujiei (2) cu o lavetă.
- ▶ Deșurubați bujia (2).
- ▶ Curățați bujia (2) cu o lavetă.
- ▶ Măsurați cu o lără distanța între electrozi (A). După caz modificați: A = 0,8 mm.
- ▶ Înlocuiți bujia, 7.2:
 - Dacă bujia (2) este corodată.
 - Dacă izolația este fisurată sau deteriorată.
- ▶ Înșurubați ferm bujia (2) cu mâna.
- ▶ Strângeți bujia (2) cu o cheie de bujii.
 - Bujie folosită: 1/8 până la 1/4 ture.
 - Bujie nouă: 1/2 tură.
- ▶ Conectați ferm fișa de bujie (1).
- ▶ Verificați și a doua bujie la fel.

7.6 Schimbarea uleiului de motor cu tub de golire

Uleiul de motor cald se golește repede și complet.

- ▶ Motorul se lasă să funcționeze ca să se încălzească.
- ▶ Se golește rezervorul.
- ▶ Se oprește motorul.
- ▶ Se poziționează aparatul STIHL pe o suprafață plană.

⚠ ATENȚIE

- Pericol de arsuri
 - ▶ Nu se ating piesele fierbinți ale motorului.

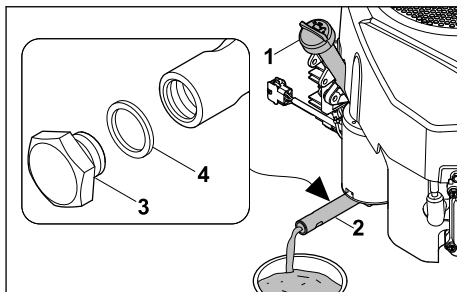

- ▶ Se deșurubează joja de ulei (1), 7.2.
- ▶ Se deșurubează șurubul de închidere (3) cu ajutorul a două chei SW19 și SW15 de pe țeava de golire ulei (2).
- ▶ Se demontează șurubul de închidere (3) și inelul de etanșare (4).
- ▶ Se aruncă la deșeuri inelul de etanșare (4).
- ▶ Se golește complet uleiul de motor într-un recipient adecvat.
- ▶ Se montează și inelul de etanșare nou (4) pe șurubul de închidere (3).
- ▶ Se înșurubează șurubul de închidere (3) în țeava de golire ulei (2) și se strânge cu un cuplu de 14 Nm.
- ▶ Se umple cu ulei de motor proaspăt, 5.2.
- ▶ Se înșurubează joja de ulei (1), 7.2.

8 Date tehnice

8.1 Valoarea de emisie a gazelor reziduale

Valoarea CO₂ măsurată în procesul de certificare a tipului UE este indicată pe site-ul www.stihl.com/co2, în datele tehnice specifice produsului.

Valoarea CO₂ măsurată a fost determinată pe un motor reprezentativ, conform unui procedeu de verificare normat, și nu reprezintă o garanție expresă sau implicită a puterii unui anumit motor.

Prin utilizarea conform destinației și întreținerea descrise în aceste instrucțiuni de utilizare sunt îndeplinite cerințele în vigoare privind emisiile de gaze reziduale. În caz de modificări asupra motorului se pierde permisul de funcționare.

9 Piese de schimb și accesorii

9.1 Piese de schimb și accesorii

STIHL Aceste simboluri identifică piesele de schimb originale STIHL și accesorii originale STIHL.

STIHL recomandă folosirea pieselor de schimb originale STIHL și a accesoriilor originale STIHL.

Piesele de schimb și accesoriile altor producători nu pot fi evaluate de STIHL referitor la fiabilitate, siguranță și potrivire în pofida monitorizării continue a pieței, iar STIHL nu poate recomanda utilizarea acestora.

Piesele de schimb și accesoriile originale STIHL se pot procura de la un distribuitor STIHL.

9.2 Piese de schimb importante

- Filtru de aer: 0004 140 4405
- Bujie: 0004 400 7002

Sadržaj

1	Predgovor.....	174
2	Informacije uz ovo uputstvo za upotrebu	174
3	Pregled.....	175
4	Sigurnosne napomene.....	175
5	Priprema motora za rad.....	176
6	Čišćenje.....	177
7	Održavanje.....	177
8	Tehnički podaci.....	179
9	Rezervni delovi i pribor.....	180

1 Predgovor

Dragi korisniče,

raduje nas što ste se odlučili za STIHL. Naši proizvodi su koncipirani i izrađeni vrhunskim kvalitetom prema potrebama naših korisnika. Tako nastaju proizvodi visoke pouzdanosti takođe i pri ekstremnim opterećenjima.

STIHL garantuje vrhunski kvalitet takođe i prilikom servisiranja. Naša specijalizovana trgovinska mreža nudi stručne savete i uputstva, kao i obimnu tehničku podršku.

STIHL se izričito zalaže za održiv i odgovoran odnos prema prirodi. Ovo uputstvo za upotrebu ima za svrhu da Vam pomogne u korišćenju proizvoda STIHL na siguran i ekološki način u toku dugog radnog veka.

Hvala Vam na poverenju; želimo Vam puno zadovoljstva uz Vaš proizvod STIHL.



Dr. Nikolas Stihl

VAŽNO! PRE UPOTREBE PROČITATI I SAČUVATI ZA KASNIJU UPOTREBU.

2 Informacije uz ovo uputstvo za upotrebu

2.1 Važeći dokumenti

- ▶ Pored ovog uputstva za upotrebu, pročitajte sa razumevanjem i sačuvajte sledeće dokumente:
 - Uputstvo za upotrebu STIHL uređaja

Na snazi su lokalni bezbednosni propisi.

2.2 Oznake upozorenja u tekstu

OPASNOST

- Napomena ukazuje na opasnosti koje dovode do teških povreda ili smrti.
 - ▶ Navedene mere mogu da spreče teške povrede ili smrt.

UPOZORENJE

- Napomena ukazuje na opasnosti koje **mogu** dovesti do teških povreda ili smrti.
 - ▶ Navedene mere mogu da spreče teške povrede ili smrt.

UPUTSTVO

- Napomena ukazuje na opasnosti koje mogu dovesti do materijalnih šteta.
 - ▶ Navedene mere mogu da spreče materijalne štete.

2.3 Simboli u tekstu



Ovaj simbol upućuje na poglavlje u ovom uputstvu za upotrebu.

3 Pregled

3.1 Motor

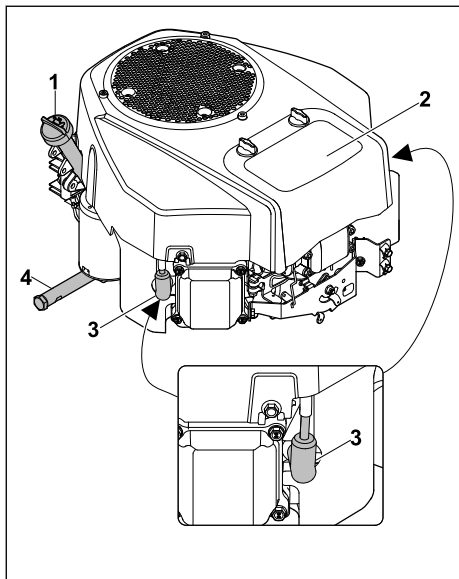

1 Meri štapa za ulje

Meri štapa za ulje meri količinu motornog ulja.

2 Filter za vazduh

Filter za vazduh filtrira vazduh koji usisava motor.

3 Utikač za svećice

Utikač za svećice povezuje vod za paljenje sa svećicama.

4 Cev za ispuštanje ulja

Cev za ispuštanje ulja zatvara otvor za ispuštanje motornog ulja.

3.2 Simboli

Ovi simboli mogu da se nađu na motoru i imaju sledeća značenja:



Pročitajte uputstvo za upotrebu sa razumevanjem i sačuvajte ga.

4 Sigurnosne napomene

4.1 Znaci upozorenja

Znaci upozorenja na motoru ili STIHL uređaju imaju sledeća značenja:



Pridržavajte se bezbednosnih napomena i predloženih mera.



Pročitajte uputstvo za upotrebu sa razumevanjem i sačuvajte ga.



Ne dodirujte vruće površine.



Nemojte točiti dok radi motor ili dok je zagrejan.



Sprečite udisanje izduvnih gasova.



Koleno cevi je vreo. Ne dirati.

4.2 Gorivo i točenje

▲ UPOZORENJE

- Gorivo koje se koristi za ovaj motor je benzin. Benzin je visoko zapaljiv. Ako benzin dođe u kontakt sa otvorenim plamenom ili vrelim predmetima, benzin može izazvati požare ili eksplozije. Može doći do ozbiljnih povreda ili smrtnog ishoda, a i do nastanka materijalne štete. Zaštitite benzin od toplote i vatre.



- ▶ Nemojte prosipati benzin.
- ▶ Ukoliko je benzin prosut: Benzin obrišite krpom, a motor pokušajte da pokrenete tek kada su svi delovi uređaja suvi.
- ▶ Nemojte pušiti.
- ▶ Ne sipajte gorivo u blizini vatre.
- ▶ Pre dolivanja goriva isključite motor i sačekajte da se ohladi.
- ▶ Ako je potrebno isprazniti rezervoar: Izvršite to na otvorenom.
- ▶ Motor pokrenite na udaljenosti od najmanje 3 m od mesta dolivanja benzina.
- ▶ U zgradi nemojte nikada skladištiti motor sa benzinom u rezervoaru.
- Udisanje isparenja benzina može dovesti do trovanja ljudi.



Nemojte udisati isparenja benzina.

- ▶ Benzin sipajte samo na dobro provetrenom mestu.

- Motor se zagreva tokom rada. Benzin se širi i u rezervoaru za gorivo može nastati natpritisak. Ukoliko se otvori zatvarač rezervoara za gorivo, benzin može početi da prska. Benzin koji prska može da se zapali. Korisnik može ozbiljno da se povredi.



Najpre ostavite motor da se ohladi pa tek onda otvorite zatvarač rezervoara za gorivo.

- Odeća, koja dolazi u kontakt sa benzinom, može lakše da se zapali. Može doći do ozbiljnih povreda ili smrtnog ishoda, a i do nastanka materijalne štete.
 - Ukoliko odeća dođe u kontakt sa benzinom: Zamenite odeću.
- Benzin može da ugrozi životnu sredinu.
 - Nemojte prosipati gorivo.
 - Odložite benzin u skladu sa propisima i na ekološki prihvatljiv način.
- Ako benzin dođe u dodir sa kožom ili očima, može da iritira kožu ili oči.
 - Izbegavajte kontakt sa benzinom.
 - Ako je došlo do kontakta sa kožom: Isperite pogođena mesta na koži sa dosta vode i sapuna.
 - Ako je došlo do kontakta sa očima: Ispirajte oči najmanje 15 minuta sa dosta vode i potražite lekara.
- Ako dođe do prelivanja, benzin može da se zapali. Može doći do ozbiljnih povreda ili smrtnog ishoda, a i do nastanka materijalne štete.
 - Očistite površine zaprljane benzinom.
 - Izbegavajte pokušaje paljenja, sve dok prosti benzin ne ispari.
- Sistem za paljenje motora proizvodi varnice. Varnice mogu da izlete i da izazovu požare i eksplozije u lako zapaljivom ili eksplozivnom okruženju. Može doći do ozbiljnih povreda ili smrtnog ishoda, a i do nastanka materijalne štete.



Pokrenite motor samo ako je svećica zavijena.

- Koristite svećice opisane u ovom uputstvu za upotrebu.
 - Zavrnite svećice i dobro ih pritegnite.
 - Čvrsto pritisnite utikač za svećice.
- Ako se u motor sipa neodgovarajući benzin, može doći do oštećenja motora.
 - Uvek koristite svež bezolovni benzin poznate marke.
 - Obratite pažnju na specifikacije navedene u ovom uputstvu za upotrebu.

4.3 Rad

⚠ UPOZORENJE

- Ako motor radi, nastaju izduvni gasovi.



Udisanje izduvnih gasova može dovesti do trovanja ljudi.

- Nemojte udisati izduvne gasove.
- Radite samo na dobro provetrenom mestu.
- Ako osetite mučninu, glavobolju, smetnje u vidu, smetnje u sluhu ili vrtoglavicu: Završite rad i potražite lekara.
- Nakon rada motora, motor može da se zagreje.



Postoji opasnost od opekotina.

- Pre čišćenja sačekajte da se ohladi motor.
- Ako korisnik nosi zaštitu sluha i motor radi, može samo u ograničenoj meri čuti i procenjivati zvuke.
 - Radite mirno i promišljeno.
- Ako se motor isključi pri velikom broju obrtaja, može doći do greške u paljenju ili kasnijeg paljenja.
 - Pre nego što isključite motor, ostavite ga da 20 sekundi radi sa minimalnim brojem obrtaja.

5 Priprema motora za rad

5.1 Gorivo

Motor se napaja benzinom iz rezervoara STIHL uređaja.

Motor je odobren za bezolovni benzin. Bezolovni benzin sagoreva sa manje ostataka, smanjuje naslage na svećici i produžava vek trajanja sistema za izduvne gasove. Benzin mora da ispunjava sledeće uslove:

- Benzin je svež, čist i bezolovan.
- Oktanski broj benzina je najmanje 90.
- Benzin sadrži maksimalno 10 % etanola (E10).

STIHL preporučuje STIHL MotoPlus. Ovo gorivo gotovo da ne sadrži benzol, sumpor i arome štetne po zdravlje.

⚠ PAŽNJA

- Ako se u motor ne sipa odgovarajući benzin, može da dođe do oštećenja motora. STIHL preporučuje da se uvek koristi svež benzin poznate marke, a nikada dvotaktna smesa (benzin sa dodatkom ulja).

Ne sipajte ustajali ili kontaminirani benzin.

Sprečite kontaminaciju sadržaja rezervoara prljavštinom i vodom.

Koristite samo dozvoljeni benzin (nikako E85). U slučaju zvuka lupanja ili zvonjenja promenite marku benzina.

- ▶ Po potrebi kontaktirajte stručnog prodavca, STIHL preporučuje STIHL stručnog prodavca.

5.2 Dolivanje motornog ulja

Motorno ulje podmazuje i hladi motor.

▲ PAŽNJA

- Motor se isporučuje bez motornog ulja. Prekoračenje i potkoračenje dozvoljenog nivoa napunjenosti ulja može da dovede do oštećenja na motoru.
 - ▶ Pre prvog pokretanja sipajte motorno ulje.
 - ▶ Postavite STIHL uređaj na ravnu površinu.
 - ▶ Isključite motor.

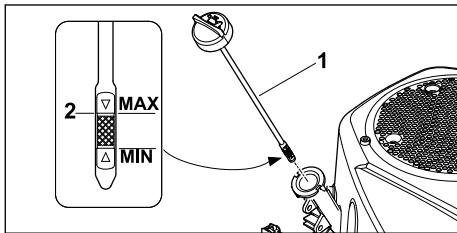

- ▶ Odvijte meri štap za ulje (1).
- ▶ Dolijte motorno ulje pomoću odgovarajućeg levka, dok se ne dostigne maksimalni nivo napunjenosti (2).

Količina ulja iznosi:

- Pri prvom punjenju: 1,7 litara
- Pri zameni ulja: 1,6 litara
- ▶ Zavrните meri štap za ulje (1).
- ▶ Pre svakog pokretanja proverite nivo motornog ulja. 7.2. Po potrebi dolijte motorno ulje.

Motor je konstruisan za standardna 4-taktna motorna ulja.

- ▶ Koristite motorna ulja klase SF, SG, SH, SJ i više.
- ▶ STIHL preporučuje upotrebu sledećih motor-nih ulja:
 - SAE 30
 - SAE 10W-30
- ▶ Uskladite vrstu ulja sa preovlađujućom temperaturom u području korišćenja STIHL uređaja:

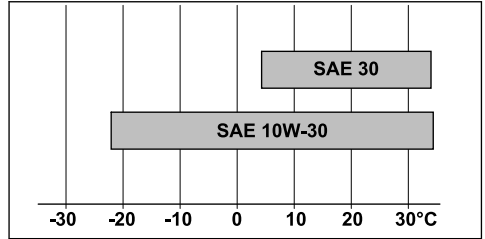

Rad pri temperaturama većim od 4° C: SAE 30

Rad pri temperaturama manjim od 4° C:
SAE 10W-30

6 Čišćenje

6.1 Čišćenje motora

- ▶ Isključite motor.
- ▶ Ostavite motor da se ohladi.
- ▶ Obrišite motor vlažnom krpom.
- ▶ Otvore za ventilaciju očistite četkicom.

7 Održavanje

7.1 Intervali održavanja

Intervali održavanja zavise od uslova u okruženju i uslova rada. STIHL preporučuje sledeće intervale održavanja:

Pre svake upotrebe:

- ▶ Proverite nivo ulja, 7.2.
- ▶ Proverite filter za vazduh, 7.3.

Posle prvog meseca ili nakon 5 radnih sati:

- ▶ Zamenite motorno ulje, 7.6.

Na svaka 3 meseca ili nakon 25 radnih sati:

- ▶ Očistite filter za vazduh, 7.4.

Na svaka 12 meseca ili nakon 100 radnih sati:

- ▶ Zamenite motorno ulje, 7.6.
- ▶ Proverite svećice, 7.5.
- ▶ Zamenite filter za vazduh, 7.3.
- ▶ Zamenite filter za gorivo. STIHL preporučuje ovlašćenog STIHL distributera.
- ▶ Zamenite filter za ulje. STIHL preporučuje ovlašćenog STIHL distributera.
- ▶ Preporučuje se da ovlašćeni distributer obavi inspekciju. STIHL preporučuje ovlašćenog STIHL distributera.

Na svaka 24 meseca ili nakon 200 radnih sati:

- ▶ Proverite zazor ventila. STIHL preporučuje ovlašćenog STIHL distributera.
- ▶ Prekontrolišite creva za gorivo i, ako je potrebno, zamenite. STIHL preporučuje ovlašćenog STIHL distributera.

Nakon 300 radnih sati:

- ▶ Zamenite svećicu,  7.5.
- ▶ Očistite komoru za sagorevanje. STIHL preporučuje ovlašćenog STIHL distributera.

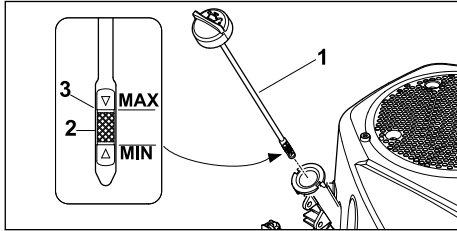
7.2 Provera nivoa motornog ulja

- ▶ Postavite STIHL uređaj na ravnu površinu.
- ▶ Isključite motor.
- ▶ Odvijte merni štap za ulje (1) i obrišite ga vlažnom krpom.
- ▶ Ubacite merni štap za ulje (1) u nastavak za sipanje ulja, ne zavrćite.
- ▶ Opet izvadite merni štap za ulje i očitajte nivo ulja na mernoj skali (2). Po potrebi dolijte motorno ulje pomoću odgovarajućeg levka, dok se ne dostigne maksimalni nivo napunjenosti (3),  5.2.
- ▶ Zavrtnite merni štap za ulje (1).

7.3 Zamena filtera za vazduh

- ▶ Isključite motor.
- ▶ Postavite STIHL uređaj na ravnu površinu.
- ▶ Očistite poklopac i kućište filtera za vazduh pomoću krpe.

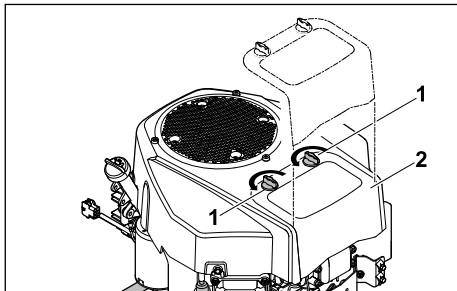

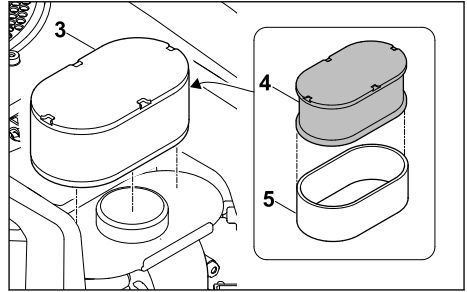

- ▶ Otpustite obrtne ručice (1).
- ▶ Skinite poklopac (2).



- ▶ Uklonite element filtera (3).
- ▶ Skinite filter od penastog materijala (4) sa papirnog filtera (5).
- ▶ Proverite element filtera (3) i filtere (4, 5). Ukoliko primetite oštećenja ili veoma jaku zaprljanost filtera, zamenite delove.
- ▶ Pre ugradnje potopite novi filter od penastog materijala (4) u sveže motorno ulje. Istisnite višak motornog ulja.
- ▶ Postavite filter od penastog materijala (4) na papirni filter (5).
- ▶ Umetnite element filtera (3).
- ▶ Postavite poklopac (2).
- ▶ Zavrtnite obrtne ručice (1).

7.4 Čišćenje filtera za vazduh

Filter za vazduh čistite prema datim intervalima održavanja.  7.1. Ukoliko STIHL uređaj koristite u okruženju punom prašine, češće čistite filter.

- ▶ Isključite motor.
- ▶ Postavite STIHL uređaj na ravnu površinu.
- ▶ Očistite poklopac i kućište filtera za vazduh pomoću krpe.
- ▶ Demontirajte element filtera,  7.3.

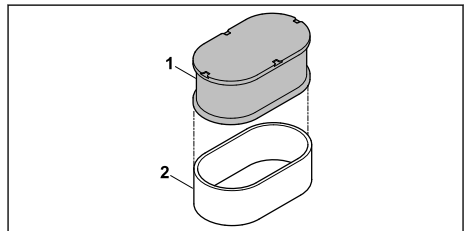

- ▶ Isperite filter od penastog materijala (1) i ostavite ga da se suši. Zaprljanu sapunicu odložite na ekološki prihvatljiv način.

Otresite papirni filter (2).

UPUTSTVO

- Čišćenje komprimovanim vazduhom može da ošteti papirni filter.
 - ▶ Ne čistite papirni filter komprimovanim vazduhom.

UPUTSTVO

- Prašina i prljavština iza papirnog filtera mogu dovesti do oštećenja motora.
 - ▶ Papirni filter očistite tako da iza njega ne zaostanu prašina i prljavština.

- ▶ Sklopite filter za vazduh,  7.3.

7.5 Provera svećica

- ▶ Postavite STIHL uređaj na ravnu površinu.
- ▶ Isključite motor i pustite ga da se ohladi.

UPUTSTVO

- Motor ima dve svećice. Neophodno je da proverite obe svećice.

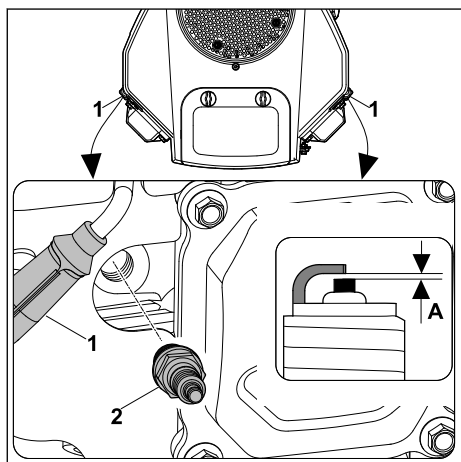

- ▶ Izvucite utikač za svećice (1).
- ▶ Ukoliko je područje oko svećice (2) prljavo: Očistite krpom područje oko svećice (2).
- ▶ Odvrnite svećicu (2).
- ▶ Obrišite svećicu (2) krpom.
- ▶ Izmerite lisnatim merilom razmak između elektroda (A). Ako je potrebno, prilagodite ga: A = 0,8 mm.
- ▶ Zamenite svećicu,  9.2:
 - Ukoliko je svećica (2) korodirala.
 - Ukoliko izolator ima pukotine ili oštećenja.
- ▶ Svećicu (2) dobro zavrните rukom.
- ▶ Pritegnite svećicu (2) ključem za svećice.

- Korišćena svećica: 1/8 do 1/4 kruga.
- Nova svećica: 1/2 kruga.
- ▶ Čvrsto pritisnite utikač za svećice (1).
- ▶ Proverite drugu svećicu na isti način.

7.6 Zamena motornog ulja pomoću cevi za ispuštanje ulja



Zagrejano motorno ulje otiče brzo i u potpunosti.

- ▶ Pustite motor da se zagreje.
- ▶ Ostavite motor da radi dok se rezervoar ne isprazni.
- ▶ Isključite motor.
- ▶ Postavite STIHL uređaj na ravnu površinu.

⚠ PAŽNJA

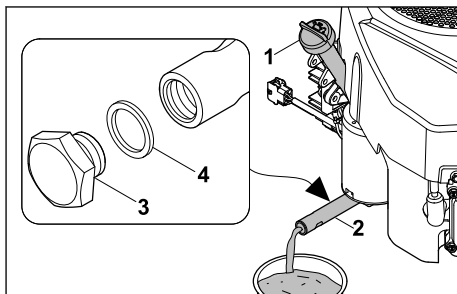
- Opasnost od opekotina
 - ▶ Ne dodirujte vruće delove motora.



- ▶ Odvijte merni štap za ulje (1),  7.2.
- ▶ Pomoću dva ključa za zavrtnje SW19 i SW15 odvijte navojni čep (3) sa cevi za ispuštanje ulja (2).
- ▶ Skinite navojni čep (3) i zaptivni prsten (4).
- ▶ Odstranite zaptivni prsten (4).
- ▶ Motorno ulje ispusite u odgovarajuću posudu.
- ▶ Postavite novi zaptivni prsten (4) na navojni čep (3).
- ▶ Zavrните navojni čep (3) u cev za ispuštanje ulja (2) i pritegnite ga sa 14 Nm.
- ▶ Dolijte sveže motorno ulje,  5.2.
- ▶ Zavrните merni štap za ulje (1),  7.2.

8 Tehnički podaci

8.1 Vrednost emisije izduvnih gasova

Vrednost emisije CO₂ koja je izmerena u okviru postupka izdavanja tipskih odobrenja EU dostupna je na lokaciji www.stihl.com/co2 u tehničkim podacima za specifične proizvode.

Navedena vrednost CO₂ je izmerena na reprezentativnom motoru primenom standardizovanog načina testiranja u laboratorijskim uslovima i ne

predstavlja ni izričitu niti implicirano garanciju snage određenog motora.

Ukoliko se pridržavate postupaka pravilne primene i održavanja navedenih u ovom uputstvu za upotrebu, važeći zahtevi u pogledu emisije izduvnih gasova biće zadovoljeni. Svaka izmena motora poništava upotrebnu dozvolu.

9 Rezervni delovi i pribor

9.1 Rezervni delovi i pribor

STIHL Ovi simboli označavaju originalne rezervne delove STIHL i originalni pribor STIHL.

STIHL preporučuje upotrebu originalnih rezervnih delova STIHL i originalnog pribora STIHL.

I pored stalnog nadzora tržišta, STIHL ne može da proceni rezervne delove i pribor drugih proizvođača u smislu pouzdanosti, sigurnosti i pogodnosti, tako da STIHL ne može jamčiti ni za njihovo korišćenje.

Originalni rezervni delovi STIHL i originalni pribor STIHL dostupni su kod specijalizovanog prodavca STIHL.

9.2 Važni rezervni delovi

- Filter za vazduh: 0004 140 4405
- Svećica: 0004 400 7002

Vsebina

1	Uvod.....	180
2	Informacije o teh navodilih za uporabo...	180
3	Pregled.....	181
4	Varnostni napotki.....	181
5	Priprava motorja na uporabo.....	182
6	Čišćenje.....	183
7	Vzdrževanje.....	183
8	Tehnični podatki.....	185
9	Nadomestni deli in dodatni pribor.....	186

1 Uvod

Spoštovani kupec,

veseli nas, da ste se odločili za STIHL. Naše izdelke vrhunske kakovosti razvijamo in izdelujemo v skladu s potrebami naših strank. Tako so naši izdelki tudi pri izjemnih obremenitvah zelo zanesljivi.

STIHL je hkrati sinonim za vrhunski servis. Naši pooblašteni prodajalci nudijo strokovno svetovanje in uvajanje ter obsežno tehnično podporo.

STIHL izrecno priznava trajnostno in odgovorno ravnanje z naravo. Ta navodila za uporabo naj vas podpirajo pri varni in okolju prijazni uporabi vašega izdelka STIHL z dolgo življenjsko dobo.

Zahvaljujemo se vam za zaupanje in vam želimo veliko veselja z vašim izdelkom STIHL.



Dr. Nikolas Stihl

POMEMBNO! PREBERITE PRED UPORABO IN SHRANITE.

2 Informacije o teh navodilih za uporabo

2.1 Veljavni dokumenti

- ▶ Poleg teh navodil za uporabo morate prebrati, razumeti in shraniti naslednje dokumente:
 - Navodila za uporabo naprave STIHL

Veljajo lokalni varnostni predpisi.

2.2 Označevanje opozoril v besedilu



NEVARNOST

- Opozorilo opozarja na nevarnosti, ki povzročijo hude telesne poškodbe ali smrt.
 - ▶ Z navedenimi ukrepi je mogoče preprečiti hude telesne poškodbe ali smrt.



OPOZORILO

- Opozorilo opozarja na nevarnosti, ki lahko povzročijo hude telesne poškodbe ali smrt.
 - ▶ Z navedenimi ukrepi je mogoče preprečiti hude telesne poškodbe ali smrt.

OBVESTILO

- Opozorilo opozarja na nevarnosti, ki lahko povzročijo materialno škodo.
 - ▶ Z navedenimi ukrepi je mogoče preprečiti materialno škodo.

2.3 Simboli v besedilu



Ta simbol usmerja na poglavje v teh navodilih za uporabo.

3 Pregled

3.1 Motor

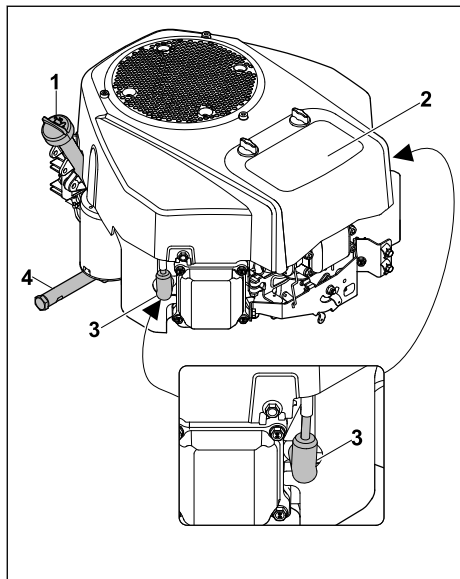

1 Merilna palica za olje

Merilna palica za olje meri količino motornega olja.

2 Zračni filter

Zračni filter filtrira zrak, ki ga vsesava motor.

3 Vtič za svečko

Vtič za svečko poveže kabel za svečko s svečkami.

4 Cev za izpust olja

Cev za izpust olja zapira odprtino za izpust motornega olja.

3.2 Simboli

Simboli, ki so lahko na motorju, pomenijo naslednje:



Navodila za uporabo morate prebrati, razumeti in shraniti.

4 Varnostni napotki

4.1 Opozorilni simboli

Opozorilni simboli na motorju ali napravi STIHL pomenijo naslednje:



Upošteвайте varnostne napotke in ukrepe v njih.



Navodila za uporabo morate prebrati, razumeti in shraniti.



Ne dotikajte se vročih površin.



Ne polnite, medtem ko motor teče ali je pregret.



Izogibajte se vdihavanju izpušnih plinov.



Koleno se lahko močno segreje. Ne dotikajte se.

4.2 Gorivo in dolivanje goriva

⚠ OPOZORILO

- Gorivo, ki se uporablja za ta motor, je bencin. Bencin je zelo lahko vnetljiv. Če pride bencin v stik z odprtim ognjem ali vročimi predmeti, lahko zaneti požar ali povzroči eksplozijo. Pride lahko do hudih telesnih poškodb ali smrti ljudi in nastane lahko materialna škoda.



Bencin zaščitite pred vročino in ognjem.

- ▶ Bencina ne razlivajte.
- ▶ Če bencin razlijete: Bencin pobrišite s krpo in zaženite motor šele, ko so vsi deli naprave suhi.
- ▶ Ne kadite.
- ▶ Goriva ne dolivajte v bližini ognja.
- ▶ Pred dolivanjem bencina motor ustavite in pustite, da se ohladi.
- ▶ Če morate izprazniti posodo za gorivo: To storite na prostem.
- ▶ Motor zaženite najmanj 3 m stran od mesta dolivanja goriva.
- ▶ Motorja z bencinom v posodi za gorivo nikoli ne shranjujte v zaprtih prostorih.
- Zaradi vdihanih bencinskih hlapov se oseba lahko zastrupi.



Ne vdihujte bencinskih hlapov.

- ▶ Gorivo dolivajte na dobro prezračenem mestu.

- Motor se med delom segreje. Bencin se razširi in v posodi za gorivo lahko nastane nadtlak. Če odprete pokrovček posode za gorivo, lahko bencin brizgne ven. Izbrizgan bencin se lahko vname. Uporabnik se lahko hudo poškoduje.



Počakajte, da se motor ohladi, in šele nato odprite pokrovček posode za gorivo.

- Oblačila, ki pridejo v stik z bencinom, se zlahka vnamejo. Pride lahko do hudih telesnih poškodb ali smrti ljudi in nastane lahko materialna škoda.
 - Če pridejo oblačila v stik z bencinom: Zamenjajte oblačila.
- Bencin lahko ogroža okolje.
 - Goriva ne razlivajte.
 - Bencin odstranite skladno s predpisi in na okolju prijazen način.
- Če pride bencin v stik s kožo ali očmi, se lahko koža ali oči razdražijo.
 - Izogibajte se stiku z bencinom.
 - Če pride do stika s kožo: Prizadete dele kože očistite z veliko količino vode in mila.
 - Če pride do stika z očmi: Oči najmanj 15 minut spirajte z veliko vode in obiščite zdravnika.
- Razlit bencin se lahko vname. Pride lahko do hudih telesnih poškodb ali smrti ljudi in nastane lahko materialna škoda.
 - Površine, umazane z bencinom, očistite.
 - Ne zaganjajte naprave, dokler bencinski hlapi ne izhlapijo.
- Vžigalna naprava motorja ustvarja iskre. Iskre lahko odletijo ven in v lahko vnetljivem ali eksplozivnem okolju zanetijo požar ali povzročijo eksplozije. Pride lahko do hudih telesnih poškodb ali smrti ljudi in nastane lahko materialna škoda.



Motor zaženite samo s privito svečko.

- Uporabljajte svečke, ki so navedene v teh navodilih za uporabo.
 - Privijte in močno zategnite svečko.
 - Močno pritisnite vtič za svečko.
- Če v motor nalijete neustrezen bencin, se motor lahko poškoduje.
 - Uporabljajte sveže neosvinčen bencin priznanih blagovnih znamk.
 - Upošteвайте podatke v teh navodilih za uporabo.

4.3 Delo

⚠ OPOZORILO

- Med delovanjem motorja se proizvajajo izpušni plini.



Zaradi vdihanih izpušnih plinov se oseba lahko zastrupi.

- Ne vdihujte izpušnih plinov.
- Delajte na dobro prezračenem mestu.
- V primeru slabosti, glavobola, motenj vida in sluha ali vrtoglavice: Prekinite delo in obiščite zdravnika.
- Motor je po delovanju lahko vroč.
 - Ljudje se lahko opečejo.



- Pred čiščenjem počakajte, da se motor ohladi.
- Če uporabnik nosi zaščito sluha in motor teče, je zaznavanje in ocenjevanje zvokov omejeno.
 - Delajte v miru in premišljeno.
- Če motor izklopite pri visokem številu vrtljajev, lahko pride do napak pri vžigu motorja ali zakasnelega vžiga.
 - Praden zaustavite motor, ga pustite, da 20 sekund teče z najmanjšim številom vrtljajev.

5 Priprava motorja na uporabo

5.1 Gorivo

Motor se oskrbuje z bencinom iz rezervoarja naprave STIHL.

Motor je namenjen za uporabo z neosvinčenim bencinom. Neosvinčen bencin izgoreva z manj ostanki, zmanjša usedline na svečki in podaljša življenjsko dobo izpušnega sistema. Bencin mora izpolnjevati naslednje zahteve:

- Bencin mora biti svež, čist in neosvinčen.
- Oktansko število bencina mora biti najmanj 90.
- Bencin ima lahko največ 10-odstotno (E10) vsebnost etanola.

Družba STIHL priporoča gorivo STIHL MotoPlus. To gorivo je skoraj brez benzola, žvepla in zdravju škodljivih aromatov.

⚠ POZOR

- Če v motor ne nalijete pravega bencina, se motor lahko poškoduje.

STIHL priporoča, da vedno uporabljate sveže gorivo priznanih znamk in nikoli dvotaktne mešanice (bencina z dodanim oljem).

Ne dolivajte postanelega ali nečistega bencina. Preprečite onesnaženje vsebine rezervoarja z umazanijo in vodo.

Uporabljajte samo odobreni bencin (ne E85).

Pri zvokih tleskanja ali tolčenja zamenjajte znamko bencina.

- ▶ Po potrebi se obrnite na specializiranega trgovca; družba STIHL priporoča specializiranega trgovca izdelkov STIHL.

5.2 Dolivanje motornega olja

Motorno olje maže in hladi motor.

▲ POZOR

- Motor je dobavljen brez motornega olja. Če uporabljate več ali manj olja, kot je dovoljeno, lahko poškodujete motor.
 - ▶ Pred prvim zagonom morate naliti motorno olje.
 - ▶ Napravo STIHL zaustavite na ravni površini.
 - ▶ Ugasnite motor.

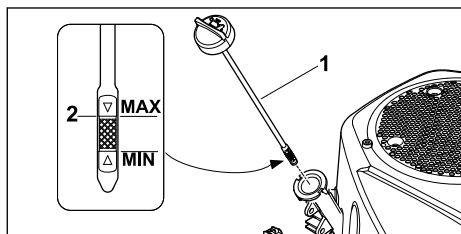

- ▶ Odvijte merilno palico za olje (1).
- ▶ Z ustreznim polnilnim lijakom nalijte motorno olje, dokler ni dosežena maksimalna raven polnjenja (2).

Prostornina olja:

- Pri prvem polnjenju: 1,7 litra
- Pri menjavi olja: 1,6 litra
- ▶ Privijte merilno palico za olje (1).
- ▶ Pred vsakim zagonom je treba preveriti raven motornega olja. 7.2. Po potrebi motorno olje dolijte.

Za motor je primerno običajno 4-taktno motorno olje.

- ▶ Uporabljajte motorna olja razredov SF, SG, SH, SJ in višjih.
- ▶ Družba STIHL priporoča uporabo naslednjih motornih olj:
 - SAE 30
 - SAE 10W-30
- ▶ Vrsto olja je treba prilagoditi prevladujoči zunanji temperaturi območja uporabe naprave STIHL:

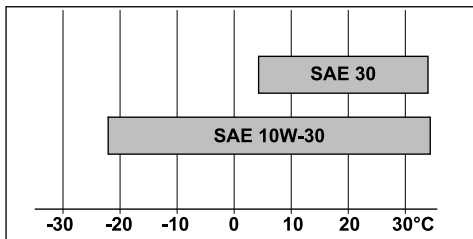

Delovanje pri temperaturah, višjih od 4°C:
SAE 30

Delovanje pri temperaturah, nižjih od 4°C:
SAE 10W-30

6 Čiščenje

6.1 Čiščenje motorja

- ▶ Ugasnite motor.
- ▶ Počakajte, da se motor ohladi.
- ▶ Motor očistite z vlažno krpo.
- ▶ Prezračevalne reže očistite s čopičem.

7 Vzdrževanje

7.1 Intervali vzdrževanja

Intervali vzdrževanja so odvisni od pogojev okolice in delovnih pogojev. STIHL priporoča naslednje intervale vzdrževanja:

Pred vsako uporabo:

- ▶ Preverite raven olja, 7.2.
- ▶ Preverite zračni filter, 7.3.

Po prvem mesecu ali po 5 obratovalnih urah:

- ▶ Zamenjajte motorno olje, 7.6.

Vsake 3 mesece ali po 25 obratovalnih urah:

- ▶ Očistite zračni filter, 7.4.

Vsaki 12 mesecev ali po 100 obratovalnih urah:

- ▶ Zamenjajte motorno olje, 7.6.
- ▶ Preverite svečke, 7.5.
- ▶ Zamenjajte zračni filter, 7.3.
- ▶ Zamenjajte filter za gorivo. Družba STIHL priporoča pooblaščenega prodajalca izdelkov STIHL.
- ▶ Zamenjajte oljni filter. Družba STIHL priporoča pooblaščenega prodajalca izdelkov STIHL.
- ▶ Svetujemo pregled pri specializiranem trgovcu. Družba STIHL priporoča pooblaščenega prodajalca izdelkov STIHL.

Vsaki 24 mesecev ali po 200 obratovalnih urah:

- ▶ Preverite zračnost ventilov. Družba STIHL priporoča pooblaščenega prodajalca izdelkov STIHL.

- ▶ Preverite in po potrebi zamenjajte cevi za gorivo. Družba STIHL priporoča pooblaščenega prodajalca izdelkov STIHL.

Po 300 obratovnih urah:

- ▶ Zamenjajte svečko,  7.5.
- ▶ Očistite zgorevalni prostor. Družba STIHL priporoča pooblaščenega prodajalca izdelkov STIHL.

7.2 Preverjanje ravni motornega olja

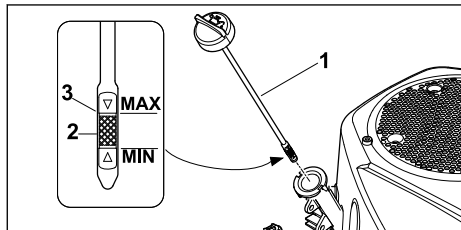

- ▶ Napravo STIHL zaustavite na ravni površini.
- ▶ Ugasnite motor.
- ▶ Odvijte merilno palico za olje (1) in jo očistite s krpo.
- ▶ Merilno palico za olje (1) vstavite v nastavek za dolivanje; ne privijte je.
- ▶ Merilno palico za olje odstranite in na merilni lestvici (2) odčitajte raven olja. Po potrebi z ustreznim polnilnim lijakom dolijte motorno olje, dokler ni dosežena maksimalna raven polnjenja (3),  5.2.
- ▶ Privijte merilno palico za olje (1).

7.3 Menjava zračnega filtra

- ▶ Zaustavite motor.
- ▶ Napravo STIHL postavite na ravno površino.
- ▶ S krpo očistite pokrov in ohišje zračnega filtra.

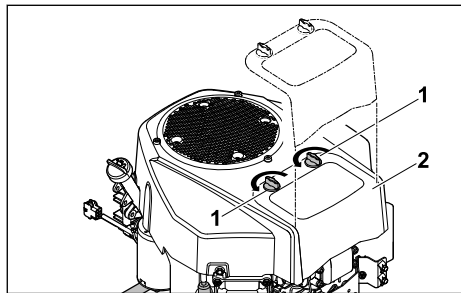

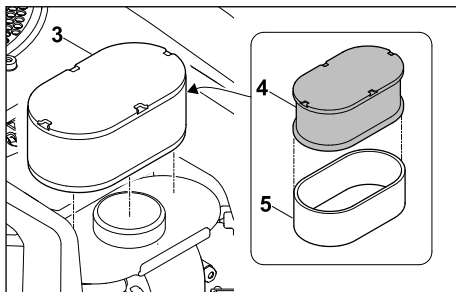

- ▶ Odvijte vrtljiva ročaja (1).
- ▶ Odstranite pokrov (2).



- ▶ Odstranite element filtra (3).
- ▶ Penasti filter (4) odstranite s papirnatega filtra (5).
- ▶ Preverite element filtra (3) in filter (4, 5). Če opazite, da je filter poškodovan ali zelo umazan, zamenjajte dele.
- ▶ Nov penasti filter (4) pred vgradnjo potopite v sveže motorno olje. Iztisnite odvečno motorno olje.
- ▶ Penasti filter (4) namestite na papirnati filter (5).
- ▶ Vstavite element filtra (3).
- ▶ Namestite pokrov (2).
- ▶ Privijte vrtljiva ročaja (1).

7.4 Čiščenje zračnega filtra

Zračni filter čistite v navedenih vzdrževalnih intervalih.  7.1. Pri uporabi naprave STIHL v bolj prašnih pogojih filter čistite pogosteje.

- ▶ Zaustavite motor.
- ▶ Napravo STIHL postavite na ravno površino.
- ▶ S krpo očistite pokrov in ohišje zračnega filtra.
- ▶ Razstavite dele filtra,  7.3.

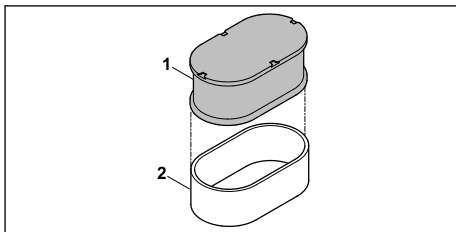

- ▶ Penasti filter (1) operite z milnico in pustite, da se posuši. Umazano milnico zavrzite na okolju prijazen način.

Otepite papirni filter (2).

OBVESTILO

- Čiščenje s stisnjenim zrakom lahko poškoduje papirni filter.
 - ▶ Papirnega filtra ne čistite s stisnjenim zrakom.

OBVESTILO

- Prah in umazanija za papirnim filtrom lahko privedeta do poškodb motorja.
 - ▶ Papirni filter očistite tako, da odstranite tudi prah in umazanijo za papirnim filtrom.

- ▶ Sestavite zračni filter,  7.3.

7.5 Preverjanje svečke

- ▶ Napravo STIHL postavite na ravno površino.
- ▶ Motor zaustavite in pustite, da se ohladi.

OBVESTILO

- Motor ima dve svečki. Preveriti je treba obe svečki.

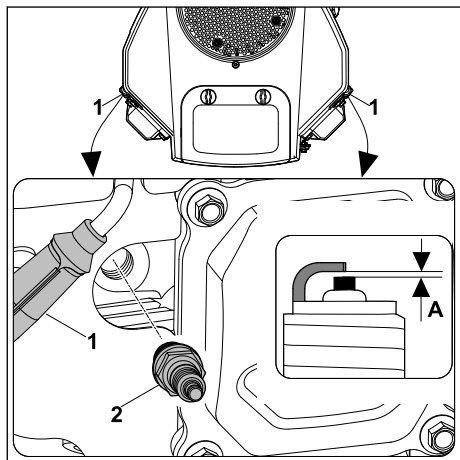

- ▶ Izvlecite vtič za svečko (1).
- ▶ Če je območje svečke (2) umazano: Območje okoli svečke (2) očistite s krpo.
- ▶ Odvijte svečko (2).
- ▶ Svečko (2) očistite s krpo.
- ▶ Z merilnim lističem izmerite razdaljo med elektrodama (A). Po potrebi jo prilagodite: A = 0,8 mm.
- ▶ Zamenjajte svečko,  9.2:
 - Če je na svečki (2) prisotna korozija.
 - Če so na izolatorju razpoke ali poškodbe.
- ▶ Svečko (2) privijte z roko.
- ▶ Svečko (2) privijte s ključem za svečko.

- Rabljena svečka: od 1/8 do 1/4 obrata.
- Nova svečka: 1/2 obrata.
- ▶ Močno pritisnite vtič za svečko (1).
- ▶ Drugo svečko preverite na enak način.

7.6 Menjava motornega olja s cevjo za izpust olja



Toplo motorno olje izteče hitro in v celoti.

- ▶ Topel motor naj teče.
- ▶ Porabite gorivo.
- ▶ Ugasnite motor.
- ▶ Napravo STIHL postavite na ravno površino.

▲ POZOR

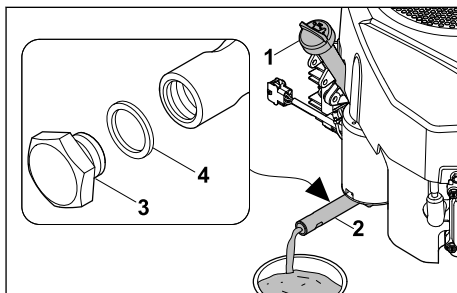
- Nevarnost opeklin
 - ▶ Ne dotikajte se vročih površin motorja.



- ▶ Odvijte merilno palico za olje (1),  7.2.
- ▶ Z dvema ključema, SW19 in SW15, s cevi za izpust olja (2) odvijte pritrdilni vijak (3).
- ▶ Odstranite pritrdilni vijak (3) in tesnilni obroč (4).
- ▶ Tesnilni obroč (4) zavržite.
- ▶ Motorno olje v celoti izpraznite v ustrezno posodo.
- ▶ Na pritrdilni vijak (3) namestite nov tesnilni obroč (4).
- ▶ Pritrdilni vijak (3) privijte v cev za izpust olja (2) in pritegnite z navorom 14 Nm.
- ▶ Nalijte sveže motorno olje,  5.2.
- ▶ Privijte merilno palico za olje (1),  7.2.

8 Tehnični podatki

8.1 Emisije izpušnih plinov

Z EU postopkom homologacije izmerjena vrednost CO₂ je navedena na www.stihl.com/co2 v za izdelek specifičnih tehničnih podatkih.

Izmerjena vrednost CO₂ je bila določena na reprezentativnem motorju po standardiziranem preizkusnem postopku v laboratorijskih pogojih in ne predstavlja izrecne ali implicitne garancije za moč določenega motorja.

Veljavne zahteve za emisije izpušnih plinov se izpolnijo z upoštevanjem v teh navodilih za uporabo opisane pravilne uporabe in vzdrževanja. Pri spremembah na motorju homologacija preneha veljati.

9 Nadomestni deli in dodatni pribor

9.1 Nadomestni deli in dodatni pribor

STIHL Ti simboli označujejo originalne nadomestne dele STIHL in originalni dodatni pribor STIHL.

STIHL priporoča uporabo originalnih nadomestnih delov STIHL in originalnega dodatnega pribora STIHL.

Zanesljivosti, varnosti in ustreznosti nadomestnih delov in dodatnega pribora drugih proizvajalcev STIHL kljub stalnemu opazovanju trga ne more oceniti in STIHL tudi ne more jamčiti za njihovo uporabo.

Originalni nadomestni deli STIHL in originalni dodatni pribor STIHL so na voljo pri pooblaščenem prodajalcu STIHL.

9.2 Pomembni nadomestni deli

- Zračni filter: 0004 140 4405
- Svečka: 0004 400 7002

Содржина

1	Предговор.....	186
2	Информации за ова упатство за употреба.....	186
3	Преглед.....	187
4	Безбедносни упатства.....	187
5	Подготовка на моторот за употреба....	189
6	Чистenje.....	189
7	Одржување.....	190
8	Технички податоци.....	192
9	Резервни делови и прибор.....	192

1 Предговор

Почитувани корисници,

не радува што се одлучivte за STIHL. Нашите производи се развиени и изработени со врven kвалитет според потребите на нашите корисници. Ова резултира со производи со висока сигурност, дури и при екстремни оптоварувања.

STIHL гарантира врven kвалитет и kaj услугите. Нашата специјализирана трговска мрежа нуди стручно советување и комплетна техничка поддршка.

STIHL е експлицитно посветен на одржливо и одговорно користење на природата. Ова упатство за употреба е наменето да Ви помогне да го користите вашиот производ STIHL безбедно и на еколошки начин во текот на долг работен век.

Благодариме за довербата и Ви посакуваме многу задоволство со Вашиот производ STIHL.



Dr. Nikolas Stihl

ВАЖНО! ПРЕД УПОТРЕБА ДА СЕ ПРОЧИТА И ДА СЕ ЗАЧУВА.

2 Информации за ова упатство за употреба

2.1 Применливи документи

- ▶ Покрај ова упатство за употреба, прочитајте, разберете и чувајте ги следниве документи:
 - види Упатство за употреба на уредот STIHL

Се применуваат локалните прописи за безбедност.

2.2 Ознаки на предупредувањата во текстот



- Напомената укажува на опасности што доведуваат до тешки повреди или смрт.
 - ▶ Наведените мерки може да спречат тешки повреди или смрт.



- Напомената укажува на опасности што може да доведат до тешки повреди или смрт.
 - ▶ Наведените мерки може да спречат тешки повреди или смрт.

УПАТСТВО

- Напомената укажува на опасности што може да доведат до материјални штети.
 - ▶ Наведените мерки може да спречат материјални штети.

2.3 Символи во текстот



Овој симбол се однесува на поглавје во ова упатство за употреба.

3 Преглед

3.1 Мотор

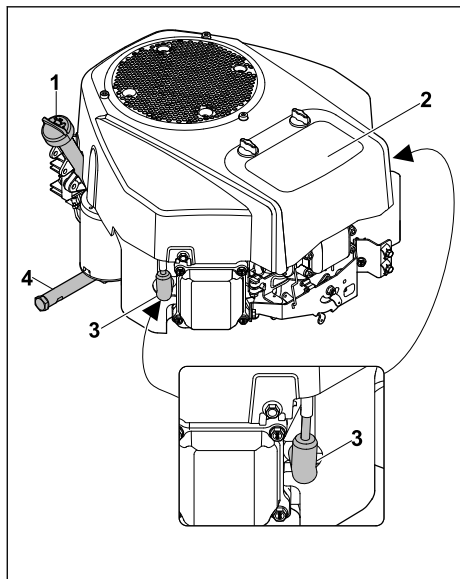

- 1 **Шипка за мерење на нивото на маслото**
Шипката ја мери количината на моторно масло.
- 2 **Филтер за воздух**
Филтерот за воздух го филтрира воздухот вшмукан од моторот.
- 3 **Приклучок за свеќичка**
Приклучокот на свеќичката го поврзува кабелот за палење со свеќичките.
- 4 **Испусна цевка за масло**
Испусната цевка за масло го затвора отворот за испуштање моторно масло.

3.2 Символи

Симболите може да бидат на моторот и ги имаат следниве значења:



Прочитајте, разберете и чувајте го упатството за употреба.

4 Безбедносни упатства

4.1 Символи за предупредување

Симболите за предупредување на моторот или уредот STIHL го имаат следново значење:



Следете ги безбедносните упатства и мерки.



Прочитајте, разберете и чувајте го упатството за употреба.



Да не се допираат жешките површини.



Не полнете гориво ако моторот работи или е загреан.



Избегнувајте вдишување на издувни гасови.



Колекторот се презагрева. Не допирајте!

4.2 Гориво и полнење

▲ ПРЕДУПРЕДУВАЊЕ

- Горивото што се користи за овој мотор е бензин. Бензинот е исклучително запалив. Ако бензинот стапи во контакт со отворен пламен или топол предмет, може да предизвика пожар или експлозија. Луѓето може да бидат сериозно повредени или да загинат и може да се предизвика материјална штета.



Заштитете го бензинот од топлина и пожар.

- ▶ Не истурајте бензин.
- ▶ Ако се истури бензин: Избришете го бензинот со крпа и палете го моторот додека не се исушат сите делови на уредот.
- ▶ Не пушете!
- ▶ Не полнете гориво во близина на отворен оган.

- ▶ Пред да ставате гориво изгаснете го моторот и почекајте да се олади.
- ▶ Ако резервоарот треба да се испразни: Правете го тоа на отворено.
- ▶ Палете го моторот најмалку 3 м од местото на полнење гориво.
- ▶ Никогаш не чувајте го моторот во затворен простор со бензин во резервоарот.
- Вдишување на испарувачки гасови од бензинот може да предизвика труење.
Не вдишувајте испарувачки гасови.



- ▶ Полнете гориво на добро проветрено место.
- Моторот загрева кога работи. Бензинот тогаш се шири и може да се зголеми притисокот во резервоарот за бензин. Ако капачето на резервоарот е отворено, бензинот може да испрска надвор. Испрсаниот бензин може да се запали. Корисникот може сериозно да се повреди.



Оставете го моторот прво да се олади, па потоа отворајте го капачето на резервоарот.

- Облеката што доаѓа во контакт со бензинот е лесно запалива. Луѓето може да бидат сериозно повредени или да загинат и може да се предизвика материјална штета.
 - ▶ Ако облека дојде во контакт со бензин: Соблечете ја.
- Бензинот може да ја загади животната средина.
 - ▶ Не истурајте гориво.
 - ▶ Фрлете го бензинот во согласност со прописите и на еколошки начин.
- Ако бензинот дојде во контакт со кожата или очите, може да предизвика иритација.
 - ▶ Избегнувајте контакт со бензин.
 - ▶ Ако дојде во контакт со кожата: Измијте ги погодените области на кожата со многу сапун и вода.
 - ▶ Ако дојде во контакт со очите: Исплакнете ги очите со многу вода најмалку 15 минути и консултирајте се со лекар.
- Истурениот бензин може да запали. Луѓето може да бидат сериозно повредени или да загинат и може да се предизвика материјална штета.
 - ▶ Исчистете ги површините загадени со бензин.

- ▶ Избегнувајте обиди за палење сè додека не испари бензинот (да биде суво).
- Системот за палење на моторот создава искри. Во многу запаливи или експлозивни средини може да излетаат искри и да предизвикаат пожари и експлозии. Луѓето може да бидат сериозно повредени или да загинат и може да се предизвика материјална штета.



Стартувајте го моторот само со зашрафена свеќичка.

- ▶ Користете ги свеќичките како што е опишано во ова упатство за употреба.
- ▶ Зашрафете ја свеќичката и цврсто затегнете ја.
- ▶ Цврсто притиснете го приклучокот за свеќичката.
- Ако моторот се наполни со несоодветен бензин, тој може да се оштети.
 - ▶ Ставајте свежо брендирано гориво (безоловен бензин).
 - ▶ Следете ги спецификациите во ова упатство за употреба.

4.3 Работење

▲ ПРЕДУПРЕДУВАЊЕ

- Кога моторот работи, се создаваат издувни гасови.



Вдишување на издувни гасови може да предизвика труење.

- ▶ Не вдишувајте издувни гасови.
- ▶ Работете на добро проветрено место.
- ▶ Ако чувствувате гадење, главоболка, нарушување на видот, нарушување на слухот или вртоглавица: Престанете да работите и отидете на лекар.

- По гасење, моторот може да биде жежок. Луѓето може да се изгорат.



- ▶ Пред чистење, почекајте моторот да се олади.
- Ако корисникот носи заштита за слухот кога моторот работи, тој може да ги слуша и проценува звуците во ограничен степен.
 - ▶ Работете смилено и внимателно.
- Ако моторот се изгаси при големи вртежи, тоа може да предизвика задушување или пост-палење.

- ▶ Оставете го моторот да работи со минимална брзина 20 секунди пред да го исклучите.

5 Подготовка на моторот за употреба

5.1 Гориво

Моторот се снабдува со бензин од резервоарот на уредот STIHL. Моторот е одобрен за безоловен бензин. Безоловниот бензин гори со помалку остатоци, ги намалува наслагите на свежичката и го продолжува векот на траење на уредот за издувни гасови. Бензинот мора да ги исполнува следниве услови:

- Бензинот мора да биде свеж, чист и безоловен.
- Октанскиот број на бензинот мора да биде најмалку 90.
- Бензинот мора да има максимална содржина на етанол од 10% (E10).

STIHL го препорачува STIHL MotoPlus. Ова гориво е речиси без бензен, сулфур и аромати кои се штетни за здравјето.

▲ ВНИМАНИЕ

- Ставање погрешно гориво во моторот може да го оштети.

STIHL препорачува секогаш да користите свеж брендиран бензин, никогаш мешавина на две состојки (бензин со нафтен адитив). Не ставајте застоен или загаден бензин. Избегнувајте загадување на содржината на резервоарот со нечистотија или вода. Користете само одобрен бензин (не E85). Во случај на звуци на тропање или звонење, сменете го брендот на бензинот.

- ▶ По потреба, контактирајте со овластен трговец, STIHL го препорачува овластениот трговец за STIHL.

5.2 Ставање моторно масло

Моторното масло го подмачкува и го лади моторот.

▲ ВНИМАНИЕ

- Моторот се испорачува без моторно масло. Пониското и повисокото ниво на масло од пропишаното може да доведе до оштетување на моторот.
 - ▶ Пред првото пуштање во употреба, се полни моторно масло.

- ▶ Уредот STIHL поставете го на рамна површина.
- ▶ Изгасете го моторот.

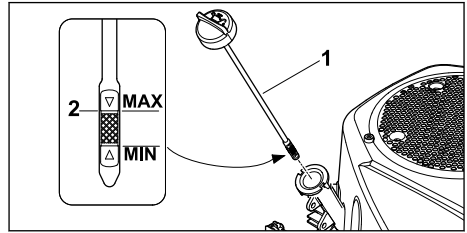

- ▶ Отшрафете ја шипката за мерење на масло (1).
 - ▶ Со соодветна инка, наполнете моторно масло до максималното ниво (2).
- Капацитетот за масло е:
- При првото полнење: 1,7 литри
 - При промена на маслото: 1,6 литри
- ▶ Отшрафете ја шипката за мерење масло (1).
- ▶ Проверувајте го нивото на моторно масло секој пат пред да почнете со користење. 📖
- 7.2. Дополнувајте моторно масло по потреба.

Моторот е дизајниран да користи комерцијални моторни масла за 4-тактни мотори.

- ▶ Користете моторни масла од класите SF, SG, SH, SJ и повисоко.
- ▶ STIHL препорачува употреба на следниве моторни масла:
 - SAE 30
 - SAE 10W-30
- ▶ Треба да се користи масло соодветно за надворешната температура во областа во која се користи уредот STIHL:

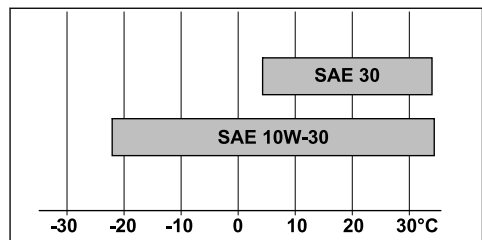

Работа на температури над 4°C: SAE 30

Работа на температури под 4°C: SAE 10W-30

6 Чистење

6.1 Чистење на моторот

- ▶ Изгасете го моторот.



- ▶ Оставете го моторот да се излади.
- ▶ Исчистете го моторот со влажна крпа.
- ▶ Исчистете ги отворите за вентилација со четка.

7 Одржување

7.1 Интервали за одржување

Интервалите за одржување зависат од условите на околината и од работните услови. STIHL ги препорачува следниве интервали за одржување:

Пред секоја употреба:

- ▶ Проверете го нивото на маслото,  7.2.
- ▶ Проверете го филтерот за воздух,  7.3.



По првиот месец или по 5 работни часа:

- ▶ Променете го моторното масло,  7.6.

На секои 3 месеци или по 25 работни часа:

- ▶ Исчистете го филтерот за воздух,  7.4.

На секои 12 месеци или по 100 работни часа:

- ▶ Променете го моторното масло,  7.6.
- ▶ Проверете ги свеќичките,  7.5.
- ▶ Заменете го филтерот за воздух,  7.3.
- ▶ Заменете го филтерот за гориво. STIHL Ви го препорачува овластениот застапник за STIHL.
- ▶ Заменете го филтерот за масло. STIHL Ви го препорачува овластениот застапник за STIHL.
- ▶ Да се изврши инспекција од страна на овластен застапник. STIHL Ви го препорачува овластениот застапник за STIHL.

На секои 24 месеци или по 200 работни часа:

- ▶ Проверете го отворот на вентилите. STIHL Ви го препорачува овластениот застапник за STIHL.
- ▶ Проверете ги цревата за гориво и заменете ги ако е потребно. STIHL Ви го препорачува овластениот застапник за STIHL.

По секои 300 работни часа:

- ▶ Заменете ја свеќичката,  7.5.
- ▶ Исчистете го карбураторот. STIHL Ви го препорачува овластениот застапник за STIHL.

7.2 Проверка на нивото на моторно масло

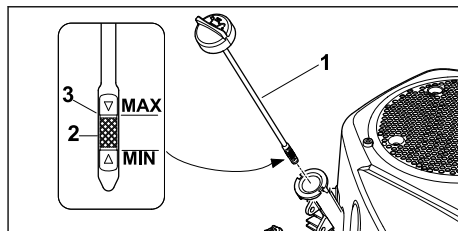

- ▶ Уредот STIHL поставете го на рамна површина.
- ▶ Изгасете го моторот.
- ▶ Отшрафете ја шипката за мерење масло (1) и исчистете ја со крпа.
- ▶ Шипката за мерење на маслото (1) вметнете ја во отворот за полнење, не зашрафувајте ја.
- ▶ Извадете ја шипката за мерење масло и прочитајте го нивото на масло на мерната скала (2). Доколку е потребно, дополнете моторно масло со соодветна инка додека не се достигне максималното ниво (3),  5.2.
- ▶ Зашрафете ја шипката за мерење масло (1).

7.3 Менување на филтерот за воздух

- ▶ Изгасете го моторот.
- ▶ Ставете го уредот STIHL на рамна површина.
- ▶ Исчистете го капакот и куќиштето на филтерот за воздух со крпа.

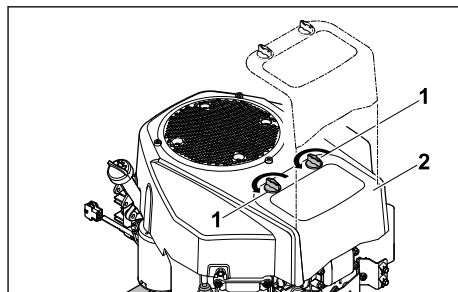

- ▶ Олабавете ги вртливите рачки (1).
- ▶ Извадете го капакот (2).

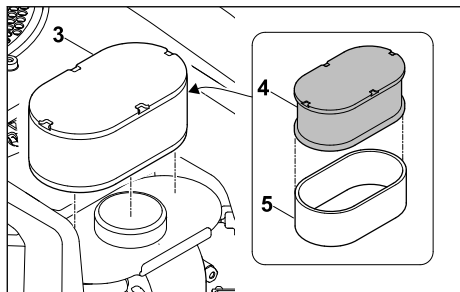

- ▶ Извадете го елементот на филтерот (3).
- ▶ Извадете го пена филтерот (4) од хартиениот филтер (5).
- ▶ Проверете ги елементот на филтерот (3) и филтерот (4, 5). Ако филтерот ако е очигледно оштетен или многу извалкан, заменете ги деловите.
- ▶ Пред да го поставите, потопете го пена филтерот (4) во свежо моторно масло. Исцедете го вишокот моторно масло.
- ▶ Прикачете го пена филтерот (4) на хартиениот филтер (5).
- ▶ Вметнете го елементот на филтерот (3).
- ▶ Наместете го капакот (2).
- ▶ Зашрафете ги вртливите рачки (1).

7.4 Чистење на филтерот за воздух

Чистете го филтерот за воздух во одредените интервали за одржување. 7.1. Ако уредот STIHL го користите во услови на прашина, филтерот чистете го почесто.

- ▶ Изгасете го моторот.
- ▶ Ставете го уредот STIHL на рамна површина.
- ▶ Исчистете го капакот и куќиштето на филтерот за воздух со крпа.
- ▶ Извадете го елементот на филтерот, 7.3.

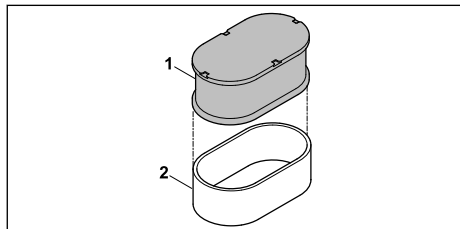

- ▶ Измијте го пена филтерот (1) со сапуница и оставете го да се исуши. Фрлете ја загадената сапуница на еколошки начин. Потчукнете го хартиениот филтер (2).

УПАТСТВО

- Чистењето со компримиран воздух може да го оштети хартиениот филтер.
 - ▶ Не чистете го хартиениот филтер со компримиран воздух.

УПАТСТВО

- Прашината и нечистотијата зад хартиениот филтер може да доведат до оштетување на моторот.
 - ▶ Исчистете го хартиениот филтер така што зад него нема да останат прашина и нечистотија.

- ▶ Склопете го филтерот за воздух, 7.3.

7.5 Проверка на свеќичките

- ▶ Ставете го уредот STIHL на рамна површина.
- ▶ Изгасете го моторот и почекајте да се олади.

УПАТСТВО

- Моторот има две свеќички. Мора да се проверат и двете свеќички.

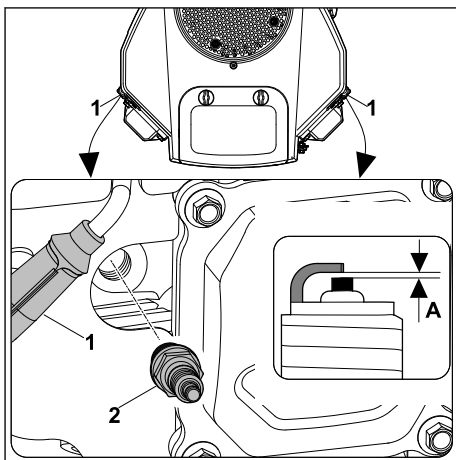

- ▶ Извлечете го приклучокот за свеќичката (1).
- ▶ Ако областа околу свеќичката (2) е нечиста: Исчистете ја областа околу свеќичката (2) со крпа.
- ▶ Отшрафете ја свеќичката (2).
- ▶ Исчистете ја свеќичката (2) со крпа.
- ▶ Измерете го растојанието на електродата (A) со мерач. По потреба прилагодете: A = 0,8 мм.

- ▶ Заменете ја свеќичката, **▣** 9.2:
 - Ако свеќичката (2) е кородирана.
 - Ако на изолаторот има пукнатини или оштетувања.
- ▶ Цврсто затегнете ја свеќичката (2) со рака.
- ▶ Затегнете ја свеќичката (2) со клуч за свеќичка.
 - Употребена свеќичка: 1/8 до 1/4 вртење.
 - Нова свеќичка: 1/2 вртење.
- ▶ Цврсто притиснете го приклучокот за свеќичката (1).
- ▶ Проверете ја втората свеќичка на ист начин.

7.6 Промена на моторно масло со испусна цевка за масло

Топлото моторно масло се испушта брзо и целосно.

- ▶ Оставете го моторот да се загрее.
- ▶ Испразнете го резервоарот.
- ▶ Изгасете го моторот.
- ▶ Ставете го уредот STIHL на рамна површина.

▲ ВНИМАНИЕ

- Опасност од изгореници
 - ▶ Не допирајте ги жешките делови на моторот.

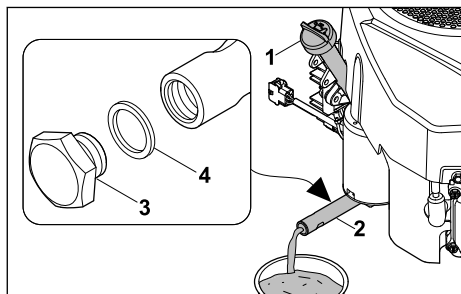

- ▶ Отшрафете ја прачката за мерење на маслото (1), **▣** 7.2.
- ▶ Отшрафете ја завртка за заклучување (3) од испусната цевка за масло (2) со два клуча, SW19 и SW15.
- ▶ Извадете ја завртката за заклучување (3) и заптивниот прстен (4).
- ▶ Фрлете го заптивниот прстен (4).
- ▶ Почекајте моторното масло целосно да се исцеди во соодветен сад.
- ▶ Ставете нов заптивен прстен (4) на завртката за заклучување (3).
- ▶ Зашрафете ја завртката за заклучување (3) во испусната цевка за масло (2) и затегнете со 14 Nm.

- ▶ Ставете ново моторно масло, **▣** 5.2.
- ▶ Зашрафете ја шипката за мерење масло (1), **▣** 7.2.

8 Технички податоци

8.1 Вредност на емисијата на издувни гасови

Вредноста на CO₂ што е измерена при постапката на хомологација во ЕУ наведена е на www.stihl.com/co2 во техничките податоци за производот.

Измерената вредност на CO₂ е утврдена на репрезентативен мотор според нормирана постапка на проверка во лабораториски услови и не претставува експлицитна или подразбирачка гаранција во врска со перформансите на одреден мотор.

Важечките прописи во врска со емисијата на издувни гасови ќе бидат исполнети доколку се придржувате до наменската употреба и одржувањето што се опишани во ова упатство за употреба. При измени на моторот престанува дозволата за употреба.

9 Резервни делови и прибор

9.1 Резервни делови и прибор

STIHL Овие симболи ги означуваат оригиналните резервни делови STIHL и оригиналниот прибор STIHL.

STIHL препорачува да се користат оригинални резервни делови STIHL и оригинален прибор STIHL.

И покрај постојаното набљудување на пазарот, STIHL не може да ги процени резервните делови и прибор од други производители во однос на сигурноста, безбедноста и соодветноста и STIHL не може да гарантира за нивната употреба.

Оригиналните резервни делови STIHL и оригиналниот прибор STIHL се достапни кај специјализиран продавач на STIHL.

9.2 Важни резервни делови

- Филтер за воздух: 0004 140 4405
- Свеќичка: 0004 400 7002

www.stihl.com



0478-983-9914-B



0478-983-9914-B